

Használati útmutató

QL-810W
QL-820NWB

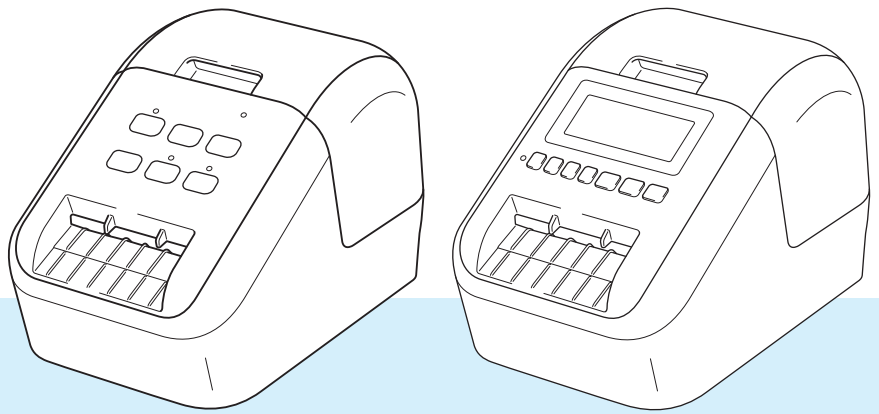

Bevezetés

Fontos megjegyzés

- A dokumentum tartalma és a termék műszaki adatai értesítés nélkül módosulhatnak.
- A Brother fenntartja a jogot, hogy értesítés nélkül módosítsa a műszaki jellemzőket és az itt található anyagokat, és nem tehető felelőssé a bemutatott anyagok megbízhatósága miatt bekövetkezett károkért vagy következményes károkért, beleértve, de nem korlátozva a kiadvány gépelési és egyéb hibáira.
- A dokumentumban található képernyőképek a számítógép operációs rendszerétől, a termék típusától és a szoftver verziójától függően eltérők lehetnek.
- A címkenyomtató használata előtt olvassa el a nyomtatóhoz tartozó összes, biztonságos és rendeltetésszerű használatra vonatkozó dokumentumot.
- Az illusztrációkon látható nyomtató eltérhet az ön által használt nyomtatótól.
- Az elérhető kiegészítők és kellékanyagok országonként változhatnak.

Rendelkezésre álló kézikönyvek

A legújabb kézikönyvek letöltéséhez keresse fel a Brother Support weboldalt a support.brother.com címen, és kattintson a Kézikönyvek elemre az adott modell oldalán.





Termékbiztonsági útmutató ¹	Ez az útmutató biztonsági információkat tartalmaz; feltétlenül olvassa el a nyomtató használata előtt.
Gyors telepítési útmutató ¹	Ez az útmutató a nyomtató használatával kapcsolatos alapvető információkat, valamint hibaelhárítási tippeket tartalmaz.
Használati útmutató ²	Ez az útmutató további információt nyújt a nyomtatóbeállításairól és funkcióiról, a hálózati kapcsolatról és annak beállításairól, valamint hibaelhárítási tippeket és karbantartási utasításokat tartalmaz.

¹ Nyomtatott kézikönyv a dobozban

² PDF alapú útmutató a Brother Support weboldalon

Az útmutatóban használt szimbólumok

Az útmutató a következő jelzéseket használja:

 FIGYELEM	Tájékoztatás az esetleges sérülések megelőzési módjáról.
 VIGYÁZAT	Tájékoztatás a címkenyomtató károsodásának és a személyi sérülések megelőzése érdekében követendő eljárásokról.
 Fontos	Olyan információkat vagy útmutatásokat jelöl, amelyeket fontos, hogy kövessen. A figyelmen kívül hagyásuk kárt vagy nem megfelelő működést okozhat.
 Megjegyzés	Olyan megjegyzéseket jelöl, amelyek információkat és útmutatásokat tartalmaznak, amelyek segítségével jobban megismerheti és hatékonyabban használhatja a terméket.

Általános óvintézkedések

DK tekercs (DK címke és DK szalag)

- Csak eredeti (DK LABEL, DK TAPE) jelöléssel ellátott) Brother tartozékokat és kellékanyagokat használjon. NE használjon nem jóváhagyott tartozékokat vagy kellékanyagokat.
- Ha a címkét nedves, koszos vagy olajos felületre ragasztja fel, az könnyen leválhat. A címke felragasztása előtt tisztítsa meg a felületet, ahova a címkét ragasztani kívánja.
- A DK tekercs hőpapírt vagy fóliát használnak, amely ultraibolya fénysugárzás, szél és eső hatására kifakulhat vagy leválhat.
- NE tegye ki a DK tekercsket közvetlen napfénynek, magas hőmérsékletnek, magas páratartalomnak vagy pornak. Tárolja őket hűvös, sötét helyen. A DK tekercsket a csomagolás felnyitását követően rövid időn belül használja fel.
- A címke színe megváltozhat vagy kifakulhat, ha a nyomtatott felületét körömmel vagy fémtárggyal karcolja meg, illetve ha nedves vagy vizes kézzel fogja meg.
- NE ragassza a címkét emberekre, állatokra vagy növényekre. Ezenkívül köz- és magánterületen se helyezzen el címkéket engedély nélkül.
- Mivel a DK tekercs vége úgy van kialakítva, hogy ne ragadjon hozzá a címkeorsóhoz, lehet, hogy az utolsó címke vágása nem lesz megfelelő. Ebben az esetben vegye ki a fennmaradó címkéket, helyezzen be egy új DK tekercsset, és nyomtassa ki újra az utolsó címkét.
Megjegyzés: A fenti jelenség miatt az egyes DK tekercsen található DK címkék száma több lehet, mint azt a csomagoláson jelölik.
- Egy címke felragasztása utáni eltávolításakor a címke egy része a felületre ragasztva maradhat.
- CD-/DVD-címkék használata előtt olvassa el a CD-/DVD-lejátszó használati utasításának a CD-/DVD-címkékre vonatkozó részét.
- NE használjon CD-/DVD-címkéket lemezkiadó nyílással rendelkező CD-/DVD-lejátszón.
- NE távolítsa el a CD-/DVD-címkét a CD-/DVD-lemezre történő felragasztást követően, mert leválhat a felületen található vékony adathordozó réteg, ami használhatatlanná teheti a lemezt.
- NE ragasszon CD-/DVD-címkét tintasugaras nyomtatóban történő felhasználásra szánt CD-/DVD-lemezekre. A címkék könnyen leválhatnak az ilyen lemezekről, és a leváló címkéjű lemezek használata adatvesztéshez vagy adatsérüléshez vezethet.
- CD-/DVD-címkék felragasztásához használja a CD-/DVD-címkék tekercséhez adott felhelyező eszközt. Ellenkező esetben megrongálhatja a CD-/DVD-lejátszót.
- A felhasználó minden felelősséget vállal a CD-/DVD-címkék felragasztásával kapcsolatban. A Brother nem vállal felelősséget a CD-/DVD-címkék nem megfelelő használatából eredő adatvesztéssel és adatsérüléssel kapcsolatban.
- Ügyeljen rá, hogy ne ejtse el a DK tekercsset.
- A DK tekercs hőpapírt és hőre érzékeny fóliát használnak. Mind a címke, mind a nyomtatás elhalványul napfény és hő hatására.
NE használja a DK tekercsket tartósságot igénylő szabadtéri alkalmazáshoz.
- A helytől, anyagtól és környezeti feltételektől függően a címke leválhat vagy eltávolíthatatlanná válhat, illetve a címke színe megváltozhat, vagy más tárgyakat is elszínezhet. A címke felhelyezése előtt ellenőrizze a környezeti feltételeket és a címke anyagát. Először próbálja a címke kis darabját felragasztani, vagy a címkét a kívánt felület nem látható részére helyezze fel.
- Ha a nyomtatási eredmény nem felel meg az elvárásainak, használja a nyomtató-illesztőprogram vagy a Nyomtatóbeállító eszköz igazítási beállításait.

FONTOS MEGJEGYZÉS

- Ez a termék kizárólag abban az országban használható, ahol azt megvásárolták. Ne használja a terméket a vásárlás országától eltérő országban, mert megsértheti az adott ország vezeték nélküli távközlési és rádiófrekvenciákra vonatkozó előírásait.
- A jelen dokumentumban a Windows Vista a Windows Vista minden kiadására utal.
- A jelen dokumentumban a Windows 7 a Windows 7 minden kiadására utal.
- A jelen dokumentumban a Windows 8 a Windows 8 minden kiadására utal.
- A jelen dokumentumban a Windows 8.1 a Windows 8.1 minden kiadására utal.
- A jelen dokumentumban a Windows 10 a Windows 10 Home, Windows 10 Pro, Windows 10 Enterprise és Windows 10 Education kiadásokra utal.
A jelen dokumentumban a Windows 10 nem jelenti a Windows 10 Mobile, Windows 10 Mobile Enterprise vagy Windows 10 IoT Core kiadásokat.
- A jelen dokumentumban a Windows Server 2008 a Windows Server 2008 és Windows Server 2008 R2 minden kiadására utal.
- A jelen dokumentumban a Windows Server 2012 a Windows Server 2012 és Windows Server 2012 R2 minden kiadására utal.
- Nem minden modell kapható minden országban.

© 2019 Brother Industries, Ltd. Minden jog fenntartva.

Tartalomjegyzék

I. rész Alapvető műveletek

1	A címkenyomtató beállítása	2
	Alkatrészek leírása	2
	Előlnézet.....	2
	Hátulnézet	4
	A DK tekercs behelyezése.....	5
	A hálózati adapter csatlakoztatása	7
	A gombelem behelyezése (csak QL-820NWB)	8
	Be- és kikapcsolás.....	10
	Az LCD-kijelző nyelvének beállítása (csak QL-820NWB)	10
	A dátum és az idő beállítása (csak QL-820NWB)	10
	LCD-kijelző (csak QL-820NWB)	11
	Képernyő	11
	Az LCD-kijelző beállításai.....	12
2	Nyomatás számítógéppel (P-touch Editor)	22
	A szoftver és a nyomtató-illesztőprogramok telepítése számítógépre	22
	A címkenyomtató számítógéphez csatlakoztatása	23
	Csatlakoztatás USB-kábellel	23
	Csatlakoztatás Wi-Fi segítségével	23
	Csatlakoztatás vezetékes LAN-hálózattal (csak QL-820NWB)	28
	Bluetooth kapcsolat (csak QL-820NWB)	28
	A címkenyomtató csatlakoztatása vonalkódszkennerhez Bluetooth kapcsolattal (csak QL-820NWB)	29
	Nyomatás számítógépről	30
	Rendelkezésre álló alkalmazások	30
	Címkék készítése a számítógépen.....	31
	Címkék felragasztása	32
3	Nyomatás mobil eszköz használatával	33
	Alkalmazások telepítése mobil eszközökkel történő használathoz	33
	Rendelkezésre álló alkalmazások	33
	A címkenyomtató csatlakoztatása mobil eszközhöz.....	33
	Nyomatás mobil eszközről.....	35
	Számítógépen létrehozott sablonok nyomtatása mobil eszközről.....	35
	Címkék felragasztása	36
4	A címkenyomtató beállításainak módosítása	37
	Windows rendszerhez készült Nyomtatóbeállító eszköz	37
	A Nyomtatóbeállító eszköz használata előtt.....	37
	A Windows rendszerhez készült Nyomtatóbeállító eszköz használata	38
	Kommunikációs beállítások Windows esetén.....	40
	Beállítások párbeszédablak.....	40
	Menüsor.....	42

Általános lap	44
Vezetékes LAN (csak QL-820NWB) / Vezeték nélküli LAN lapok	46
Wireless Direct fül.....	48
Bluetooth lap (csak QL-820NWB)	49
Módosított beállítások alkalmazása több nyomtatón	50
Eszközbeállítások Windows esetén.....	51
Beállítások párbeszédablak.....	51
Menüsor.....	53
Alap lap.....	54
Speciális lap	55
Megjelenítés lap (csak QL-820NWB)	56
Felügyeleti beállítások	57
Beállítások módosítása több címkenyomtatón	58
A P-touch Template beállítások Windows esetén	59
A P-touch Template beállításai párbeszédablak	60
Mac rendszerhez készült Printer Setting Tool	62
A Printer Setting Tool használata előtt	62
A Mac rendszerhez készült Printer Setting Tool használata	62
Beállítások párbeszédablak.....	63
Basic (Alap) lap	64
Advanced (Speciális) lap	65
Management (Felügyelet) lap.....	65
Bluetooth Settings (Bluetooth beállítások) lap (csak QL-820NWB).....	66
Wireless LAN (Vezeték nélküli LAN) lap	66
Beállítások módosítása több címkenyomtatón	67
Beállítások módosítása mobileszközről való nyomtatás közben	68

5 Címkék nyomtatása a P-touch Template funkcióval 69

A P-touch Template műveletei.....	69
Előkészítés	70
Beállítások megadása a P-touch Template beállítások eszközben	70
Vonalkódszkenner csatlakoztatása (csak QL-820NWB)	72
Normál sablonnyomtatás	73
Speciális sablonnyomtatás	75
Adatbázis-keresés nyomtatása.....	78
Számozott (sorszámozott) nyomtatás	81
Számozás (sorszámozás) karakterekkel	81
Számozás (sorszámozás) vonalkóddal	82
Nyomtatás speciális számozási (sorszámozási) művelettel	83

6 Egyéb funkciók 84

A címkenyomtató beállításainak ellenőrzése.....	84
2 színű nyomtatás konfigurálása más alkalmazásokkal	85
Háttértár mód (csak QL-820NWB).....	86
Leírás.....	86
A háttértár mód használata	87
JPEG-nyomtatás.....	88
Sablonnyomtatás a címkenyomtatóról az LCD-menüvel (csak QL-820NWB).....	89
Távoli frissítés.....	92
Elosztott nyomtatás (csak Windows).....	92

II. rész Alkalmazás

7	A P-touch Editor használata	97
	Windows	97
	A P-touch Editor elindítása	97
	Nyomtatás a P-touch Editorral	99
	Adatátvitel a címkenyomtatóra	100
	Nyomtatás 62 mm-es fekete/vörös DK tekercs használatával	101
	A piros tartomány, világosság és kontraszt állítása	104
	Mac-felhasználóknak	106
	A P-touch Editor elindítása	106
	Üzem módok	107
	Adatátvitel a címkenyomtatóra	107
	2 színű nyomtatás konfigurálása	108
	A piros érték beállítása	109
8	A P-touch Editor Lite használata (csak Windows esetén)	110
	A P-touch Editor Lite használata (csak QL-810W) (csak Windows esetén)	110
	A P-touch Editor Lite LAN használata (csak Windows esetén)	114
9	A P-touch Transfer Manager és a P-touch Library használata (csak Windows)	119
	P-touch Transfer Manager	119
	Sablon átvitele a P-touch Transfer Manager alkalmazásba	119
	Sablonok vagy egyéb adatok átvitele a számítógépről a címkenyomtatóra	122
	A címkenyomtatón mentett sablonok vagy egyéb adatok biztonsági mentése	127
	A címkenyomtató adatainak törlése	128
	Átviteli fájlok és átviteli csomagfájlok készítése	129
	P-touch Library	130
	A P-touch Library indítása	130
	Sablonok megnyitása és szerkesztése	132
	Sablonok nyomtatása	133
	Sablonok keresése	134
10	Sablonok átvitele a P-touch Transfer Express használatával (csak Windows)	136
	A P-touch Transfer Express előkészítése	136
	Sablon átvitele a P-touch Transfer Manager alkalmazásba	137
	Sablon mentése átviteli csomagfájlként (.pdz)	138
	Az átviteli csomagfájl (.pdz) és a P-touch Transfer Express eljuttatása a felhasználóhoz	140
	Az átviteli csomagfájl (.pdz) átvitele a címkenyomtatóra	141
11	A P-touch szoftver frissítése	144
	A P-touch Editor frissítése	144
	Windows esetén	144
	Mac esetén	146
	A P-touch Editor Lite (csak Windows) és a firmware frissítése	147
	Windows esetén	147
	Mac esetén	149

III. rész Hálózat

12	Bevezetés	152
	Hálózati funkciók.....	152
13	A címkenyomtató hálózati beállításainak módosítása	153
	A címkenyomtató hálózati beállításainak módosítása (IP-cím, alhálózati maszk és átjáró).....	153
	A BAdmin Light segédprogram használata (csak Windows)	153
	Egyéb kezelő segédprogramok	155
	Webalapú felügyelet használata (webböngésző)	155
	A BAdmin Professional segédprogram használata (csak Windows)	155
14	Webalapú felügyelet	156
	Áttekintés	156
	A nyomtató beállításainak konfigurálása webalapú felügyelettel (webböngészőn keresztül).....	157

IV. rész Függelék

15	A címkenyomtató alaphelyzetbe állítása	159
	Az összes gyári beállítás visszaállítása a címkenyomtató gombjaival (csak QL-810W)	159
	Adatok visszaállítása az LCD-menüvel (csak QL-820NWB)	159
	Adatok visszaállítása a Nyomtatóbeállító eszközzel	160
16	Karbantartás	161
	Az egység külső burkolatának tisztítása.....	161
	A nyomtatófej tisztítása.....	161
	A görgő tisztítása	161
	A címkekiadó nyílás tisztítása.....	163
17	Hibaelhárítás	164
	Áttekintés	164
	Nyomtatási problémák.....	165
	Hálózatbeállítási problémák	170
	A címkenyomtató nem tud hálózaton keresztül nyomtatni	
	A címkenyomtató sikeres telepítés után sem található meg a hálózaton.....	172
	Biztonsági szoftverrel kapcsolatos problémák.....	172
	Hálózati eszközök működésének ellenőrzése	173
	Verzióinformáció	173
	LED-jelzőfények.....	174
	QL-810W	174
	QL-820NWB	176
	Hibaelhárítás	178

18	A termék műszaki adatai	179
	A címkenyomtató műszaki adatai	179
19	A P-touch Transfer Manager használatára vonatkozó megjegyzések	181
	Sablonok létrehozására vonatkozó megjegyzések.....	181
	Sablonok átvitelére vonatkozó megjegyzések.....	181
	Sablonoktól eltérő adatok átvitelére vonatkozó megjegyzések	182
20	Hálózati szakkifejezések és információk	183
	Támogatott protokollok és biztonsági funkciók	183
	A hálózati kapcsolatok és protokollok típusai	184
	Hálózat kapcsolatok típusai	184
	A címkenyomtató beállítása hálózati felhasználáshoz	186
	IP-cím, alhálózati maszk és átjáró.....	186
	Vezeték nélküli hálózattal kapcsolatos szakkifejezések és alapelvek	188
	Biztonsági szakkifejezések.....	188
21	Vonalkódok listája a P-touch Template funkcióhoz	192
	A P-touch Template funkció használata	192
	Vonalkódok listája beállítások megadásához	193
22	Az akkumulátoregység használata (opcionális: PA-BU-001)	196
	Az akkumulátoregység (újratölthető Li-ion akkumulátor) használata	196
	A termék műszaki adatai	198
23	A Brother vonalkódszkenner használata (opcionális: PA-BR-001) (csak a QL-820NWB esetén)	199



Alapvető műveletek

A címkenyomtató beállítása	2
Nyomtatás számítógéppel (P-touch Editor)	22
Nyomtatás mobileszköz használatával	33
A címkenyomtató beállításainak módosítása	37
Címkék nyomtatása a P-touch Template funkcióval	69
Egyéb funkciók	84

Alkatrészek leírása

Előnézet

QL-810W

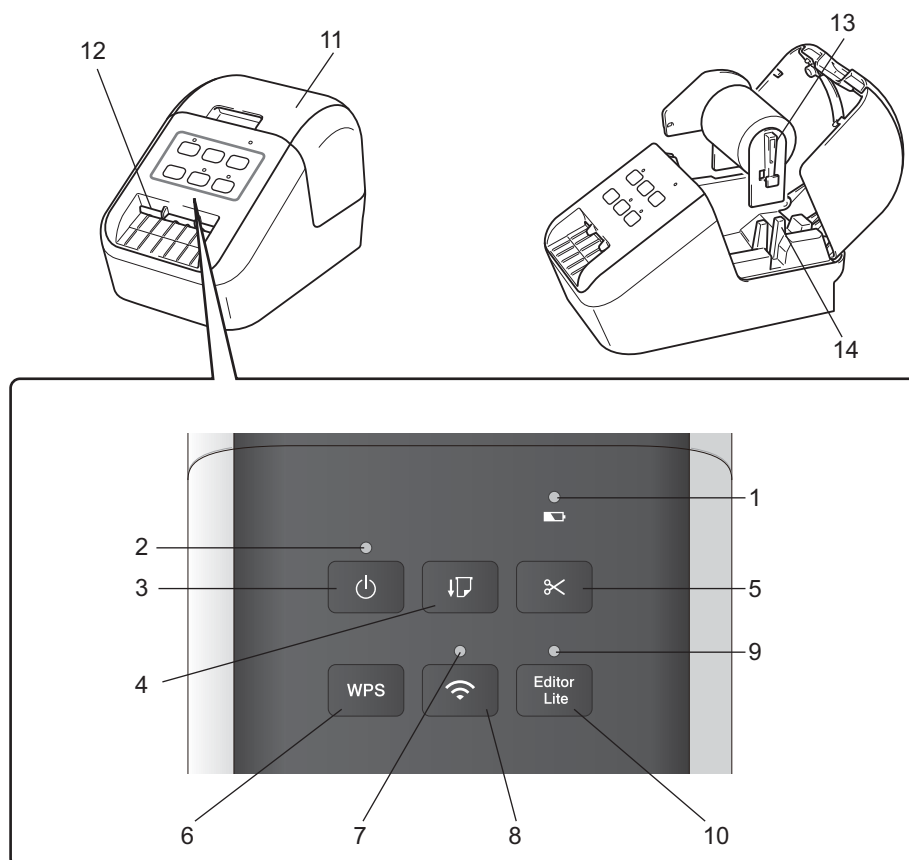

1 Akkumulátorjelző LED

2 Állapotjelző LED

3 Bekapcsológomb

4 Adagolás gomb

5 Vágás gomb

6 WPS gomb

7 Wi-Fi LED

8 Wi-Fi gomb

9 Editor Lite LED

10 Editor Lite (egyszerű szerkesztés) gomb

11 DK tekercs rekeszének fedele

12 Címkekiadó nyílás

13 Tekercsorsó karja

14 Tekercsorsó-vezető

QL-820NWB

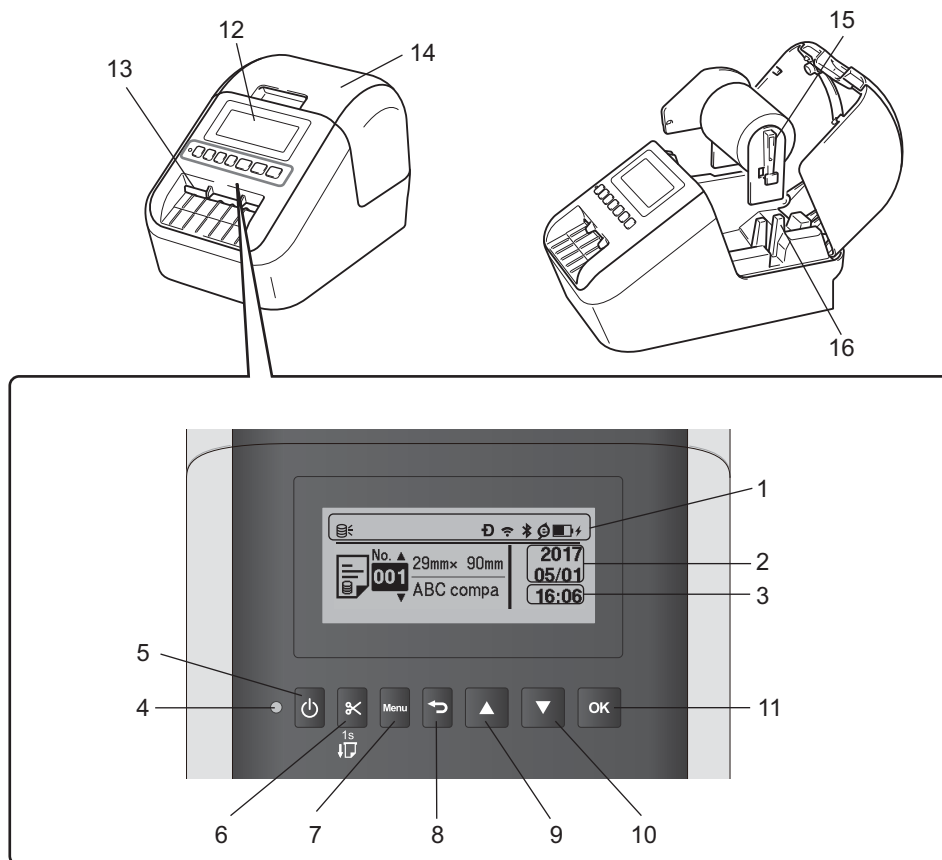

1 Figyelmeztető jelzések

2 Dátumkijelző

3 Időkijelző

4 Állapotjelző LED

5 Bekapcsológomb

6 Vágás gomb

7 Menu (Menü) gomb

8 Mégse gomb

9 Felfelé nyíl gomb

10 Lefelé nyíl gomb

11 OK gomb

12 LCD-kijelző

13 Címkekiadó nyílás

14 DK tekercs rekeszének fedele

15 Tekercsorsó karja

16 Tekercsorsó-vezető

Hátulnézet

1

QL-810W

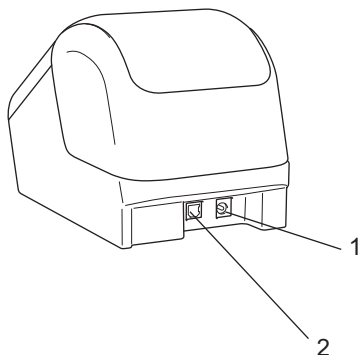

QL-820NWB

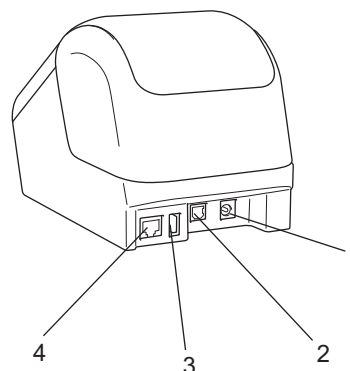

- 1 Hálózati adapter csatlakozójzata
- 2 USB-port
- 3 USB állomásvezérlő
- 4 LAN-port

⚠ Fontos

A nyomtató használata előtt győződjön meg róla, hogy eltávolította a védőfóliát a következő eljárás szerint.

- 1 Bizonyosodjon meg róla, hogy a nyomtató ki van kapcsolva.
Tartsa a nyomtatót az elülső részénél fogva, és határozottan emelje fel a DK tekercs rekeszének fedelét annak kinyitásához.
- 2 Távolítsa el a védőfóliát a címkekiadó nyílásból.

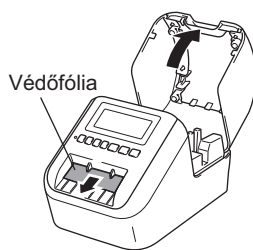

- **Ne dobja el a védőfóliát.**
- Ha nem használja a nyomtatót, emelje fel a DK tekercs rekeszének fedelét, és távolítsa el a DK tekerceket a nyomtatóból. A megfelelő nyomtatási minőség fenntartása érdekében helyezze vissza a védőfóliát a címkekiadó nyílásba.

A DK tekercs behelyezése

- 1 Bizonyosodjon meg róla, hogy a címkenyomtató ki van kapcsolva.
Tartsa a nyomtatót az elülső részénél fogva, és határozottan emelje fel a DK tekercs rekeszének fedelét annak kinyitásához.

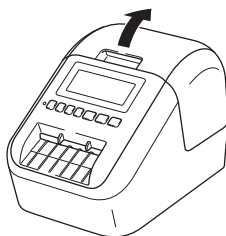

- 2 Helyezze be a DK tekercset a tekercsorsó-vezetőbe.
 - Ellenőrizze, hogy a tekercsorsó karja stabilan illeszkedik-e az orsóvezetőbe.
 - Ügyeljen rá, hogy a rögzítőelem (1) becsússzon a nyomtató bevágásába.
 - Győződjön meg róla, hogy a P-touch Editorban a **[Papírtípus]** (Windows esetében) / **[Print Media]** (Nyomtatópapír) (Mac esetében) megfelel a behelyezett papírnak.

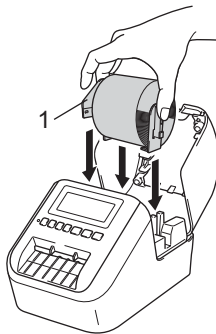

- 3 Fűzze át a DK tekercset a nyomtatón.
 - Illessze a DK tekercs szélét a címkekiadó nyílás függőleges éléhez.
 - Helyezze be az első címkét a rekeszen belül a nyílásba.
 - Tolja át a címkét a címkekiadó nyíláson, amíg a vége az alábbi ábrán látható módon el nem éri a jelölést.

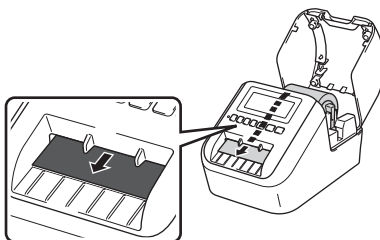

- 4 Csukja be a DK tekercs rekeszét.
Amikor lenyomja a bekapcsológombot (⏻) a nyomtató bekapcsolásához, a DK tekercs helyzetének beállítása automatikusan megtörténik.

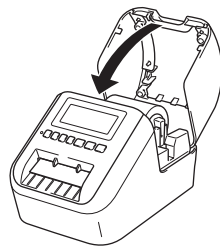

- !** **Fontos**

Ne hagyjon nyomtatott címkét a nyomtatóban. Ez a címkék elakadásához vezethet.
-

A hálózati adapter csatlakoztatása

Csatlakoztassa a hálózati tápkábelt a nyomtatóhoz és a hálózati adapterhez. Ezután dugja be a hálózati tápkábelt földelt elektromos csatlakozóaljzatba.

A PA-BU-001 (opcionális akkumulátoregység) is használható.

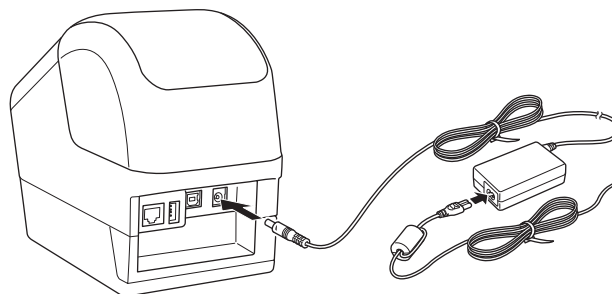

A gombelem behelyezése (csak QL-820NWB)

1

A gombelem tartalék energiaforrásként szolgál, hogy megmaradjanak a belső óra beállításai. Ügyeljen arra, hogy az elem akkor is merül, ha nem használja a nyomtatót.

- 1 Bizonyosodjon meg róla, hogy a nyomtató ki van kapcsolva. Tartsa a nyomtatót az elülső részénél fogva, és határozottan emelje fel a DK tekercs rekeszének fedelét annak kinyitásához.
- 2 Húzza le a szigetelést a gombelemről.

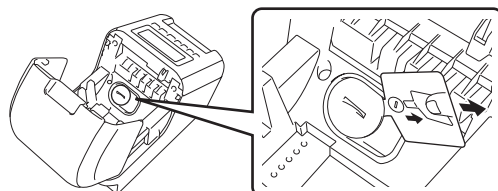

Fontos

- Pénzérme vagy hasonló tárgy segítségével óvatosan fordítsa el ütközésig a gombelemtartó fedelét a nyíl irányába, majd távolítsa el a gombelemtartó fedelét. Ne fordítsa a gombelemtartó fedelét a nyitott helyzetén túl, vagy a fedél megsérülhet.

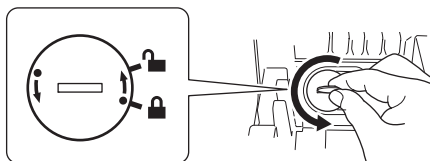

- Cserélje ki a gombelemet. A behelyezéskor figyeljen arra, hogy az elem + és - pólusai a megfelelő irányba nézzenek. Pénzérme vagy hasonló tárgy segítségével óvatosan fordítsa el a gombelemtartó fedelét a nyíllal ellentétes irányába, amíg a helyére nem kerül.

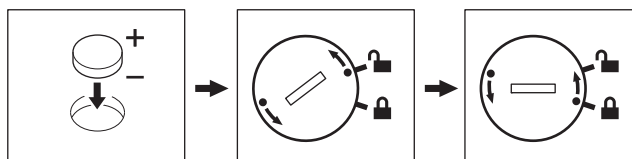

⚠ VIGYÁZAT

- Ha hosszabb ideig nem kívánja használni a nyomtatót, vegye ki belőle az elemet.
- Az elemet ne dobja az általános hulladékgyűjtőbe, hanem adja le el egy megfelelő begyűjtési ponton. Tartson be minden hatályos rendeletet.
- Az elemek tárolásakor vagy kiselejtezésekor a rövidzárlat megelőzése érdekében tekerje be őket celofánszalagba. (Lásd az illusztrációt.)

1 Celofánszalag

2 Gombelem

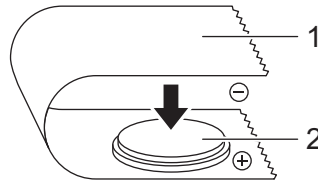

- Azt javasoljuk, hogy két évente cserélje ki az elemet.
- Ha az óra alaphelyzetbe áll, amikor a készülék tápellátás alatt van, cserélje ki a gombelemet. Az elemcseréhez vásároljon CR2032 gombelemet (ajánlott gyártók: Hitachi Maxell, Ltd., FDK Corporation).

Be- és kikapcsolás

Bekapcsolás: Nyomja meg a bekapcsológombot (⏻) a nyomtató bekapcsolásához. Az állapotjelző LED zölden világít.

Kikapcsolás: Tartsa lenyomva újra a bekapcsológombot (⏻) a nyomtató kikapcsolásához.

⚠ Fontos

Amikor kikapcsolja a nyomtatót, ne vegye ki az akkumulátort, és ne húzza ki a hálózati adaptert, amíg a narancssárga állapotjelző LED ki nem alszik.

Az LCD-kijelző nyelvének beállítása (csak QL-820NWB)

- 1 Nyomja meg a Menu (Menü) gombot.
- 2 A [▲] vagy [▼] gomb megnyomásával válassza ki a(z) [Adminisztráció] menüt, majd nyomja meg az [OK] gombot.
- 3 Válassza a(z) [Nyelv] lehetőséget, görgetéssel válasszon nyelvet, majd nyomja meg az [OK] gombot.



Megjegyzés

A nyomtató első indításakor a nyelvbeállítási lehetőség a menübe lépés nélkül, automatikusan megjelenik.

A dátum és az idő beállítása (csak QL-820NWB)

Állítsa be a dátumot és a pontos időt. Az itt beállított dátum és idő látható a fő képernyőn.

- 1 A Menu (Menü), [▲] vagy [▼] gomb megnyomásával válassza ki a(z) [Beállítások] menüt, majd nyomja meg a(z) [OK] gombot.
- 2 Válassza ki a(z) [Óra beállítása] lehetőséget a [▲] vagy [▼] gombbal, majd nyomja meg a(z) [OK] gombot. Megjelenik az óra beállítására szolgáló képernyő.
- 3 A [▲] vagy [▼] gomb megnyomásával adja meg az év utolsó két számjegyét, majd nyomja meg a(z) [OK] gombot. Hasonlóképpen adja meg a hónapot és a napot két-két számjeggyel.
- 4 A [▲] vagy [▼] gomb megnyomásával adja meg az órát és a percet két-két számjeggyel, majd válasszon a(z) [AM], [PM] és [24] beállítások közül.
- 5 Nyomja meg a(z) [OK] gombot. Megjelenik a(z) [Beállítások] menü.



Megjegyzés

A dátum és az idő formátuma módosítható. Válassza ki a(z) [Adminisztráció] menüt, majd a(z) [Dátumformátum] vagy a(z) [Időformátum] menüpontban adja meg a beállítást.

LCD-kijelző (csak QL-820NWB)

Képernyő

A nyomtató bekapcsolásakor a fő képernyő jelenik meg.

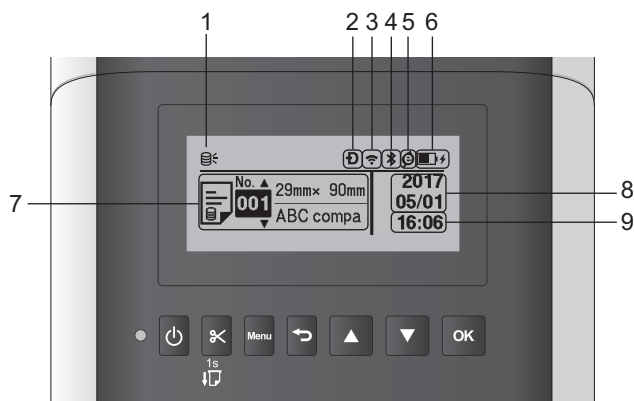

1 Frissítés ikon

Azt jelzi, hogy elérhető-e frissített sablon, adatbázis vagy más adat.

☰: Új adatok állnak rendelkezésre.

☰! (villog): Az adatok frissítése sikertelen.

☰? (villog): A kiszolgálóval való kommunikáció sikertelen.

2 Wireless Direct ikon

3 WLAN ikon



: A hálózati csatlakozás megfelelő.

↔: A nyomtató keresi a hálózatot.

4 Bluetooth ikon

⌘: Bluetooth mód.

⌘ (villog): Az Automatikus újracsatlakozás funkció be van kapcsolva, de a készülék nincs csatlakoztatva.

5 Gazdaságos töltés ikon (csak telepített akkumulátoregység esetén jelenik meg)

6 Akkumulátorszint-jelző (csak telepített akkumulátoregység esetén jelenik meg)

Az akkumulátor fennmaradó töltöttségi szintjét jelzi.

■ Teljes:

■ Fél:

■ Alacsony:

■ Töltés:

7 Sablon

8 Dátumkijelző

9 Időkijelző



Megjegyzés

A nyomtató gombjainak használata közben ne küldjön nyomtatási feladatot és ne módosítsa a beállításokat a számítógépről vagy más eszközzel.

1

Az LCD-kijelző beállításai

Az LCD-kijelző beállításait a nyomtatóval, illetve a nyomtatóhoz csatlakoztatott számítógépen, a **Nyomtatóbeállító eszköz** segítségével lehet megadni. További információért a számítógép csatlakoztatásáról és a beállítások megadásáról lásd: *A címkenyomtató beállításainak módosítása*, 37. oldal.

Beállítások megadása a nyomtatóról

A [Menu] (Menü), [▲] vagy [▼] gomb megnyomásával válasszon egy menüopciót, majd nyomja meg a(z) [OK] gombot. A [▲] vagy [▼] gomb megnyomásával válasszon egy lehetőséget, majd nyomja meg a(z) [OK] gombot.

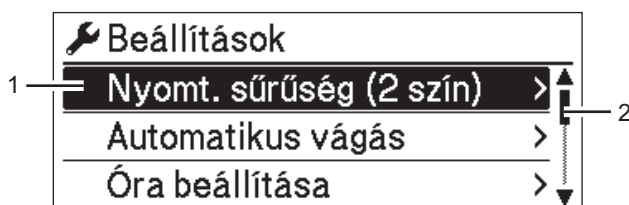

1 Az éppen kiválasztott lehetőség kiemelten jelenik meg.

2 A görgetősávon látható a kiemelt elem listában elfoglalt helye.

A nyomtató gombjaival a következő beállításokat lehet megadni:

Menü	Cím	Alcím	Beállítások	Leírás
Beállítások	Nyomt. sűrűség (2 szín)	1. szín (fekete)	-6 -5 -4 -3 -2 -1 0 +1 +2 +3 +4 +5 +6	2 színű nyomtatás használata esetén az első szín denzitásának beállítására szolgál.
		2. szín (vörös)	-6 -5 -4 -3 -2 -1 0 +1 +2 +3 +4 +5 +6	2 színű nyomtatás használata esetén a második szín denzitásának beállítására szolgál.
	Automatikus vágás		Automatikus vágás KI Vágás a végén	Itt állítható be a vágási mód több címke nyomtatásakor. Automatikus vágás: Mindig automatikus a levágás. KI: Nincs automatikus levágás. Vágás a végén: Csak a már kinyomtatott címkék levágása több címke nyomtatása esetén.
	Óra beállítása		É (2000–2099) H (1–12) N (1–31) 0–23 (H) 0–59 (M) AM/PM/24	A dátum és az idő megadására szolgál.

Menü	Cím	Alcím	Beállítások	Leírás
Beállítások (Folytatás)	Auto kikapcs.	Adapter	Ki 10 20 30 40 50 60	Itt lehet meghatározni, hogy a nyomtató mennyi idő után kapcsol ki automatikusan, ha elektromos aljzathoz van csatlakoztatva.
		Li-ion akkumulátor	Ki 10 20 30 40 50 60	Itt lehet megadni, hogy a nyomtató mennyi idő elteltével kapcsol ki automatikusan, ha újratölthető lítium-ion akkumulátorról üzemel.
	LCD kontraszt		-2 -1 0 +1 +2	Az LCD-kijelző kontrasztjának beállítására szolgál. Minél nagyobb a számérték, annál erősebb a kontraszt.
	Háttér- világítás		Be Ki	A háttérvilágítás Be- vagy Ki-kapcsolására szolgál.
		Háttér- világítás időtartama	Ki 5 s 10 s 20 s 30 s 60 s	Itt lehet megadni az LCD-kijelző háttérvilágításának automatikus kikapcsolása előtti inaktivitási időtartamot.
	Gazdaságos töltés		100% 80%	Itt válthat át Gazdaságos töltés üzemmódba. 80% beállítása esetén a töltés automatikusan leáll, amikor a nyomtató eléri a 80%-os töltöttséget.

Menü	Cím	Alcím	Beállítások	Leírás
Sablon- beállítások	Sablonmód		Be Ki	Itt lehet kiválasztani, hogy elinduljon-e a sablonmód a nyomtató bekapcsolásakor.  Megjegyzés A sablonmódban kicserélheti a nyomtatón tárolt sablonok tartalmát, és így nyomtathatja ki őket. Bővebb információért lásd: <i>Címkék nyomtatása a P-touch Template funkcióval</i> , 69. oldal.
	Nyomtatás megerősítés		Be Ki	Itt lehet kiválasztani, hogy a nyomtatás előtt megjelenjen-e egy üzenet, amelyen a példányszámot jóvá lehet hagyni.
	Sorszámozás módja		Folytatás az utolsótól	Itt lehet beállítani, hogy a készülék a sorszámozást az utolsó nyomtatott számtól folytassa.
			Kezdő számtól	Itt lehet beállítani, hogy a készülék a sorszámozást minden egyes nyomtatáskor az alapértelmezett számtól kezdje.
	Sorszám. vissza-állítása		Visszaállít Vissza	Itt állítható vissza a sorszám alapértelmezett értéke. A(z) [Vissza] lehetőséggel a szám alaphelyzetbe állítása nélkül léphet vissza az előző képernyőre.
	Alapértel. nyomt. minőség		001 999	Itt adható meg a nyomtatott mennyiség alapértelmezett értéke.
	Előre megadott sablon		Megjelenítés Elrejtés	Itt választható ki, hogy megjelenjenek-e előre megadott sablonok, ha a gyárilag előre megadott sablonokon kívüli sablont használ.

Menü	Cím	Alcím	Beállítások	Leírás
Információk	Konfiguráció		Printer: QL-820NWB ProgVer: *.* FontVer: *.* Memory: ***/8064kbytes	A nyomtató adatainak megjelenítésére szolgál.
	Nyomtató-konfiguráció	Összes	Indítás Vissza	A nyomtató beállítási adatainak (hiányzó pontok tesztmintázata, használati napló, nyomtatóbeállítások, vezeték nélküli beállítási információk és átviteli adatok) kinyomtatására szolgál. A(z) [Vissza] lehetőséggel az információk nyomtatása nélkül léphet vissza az előző képernyőre.
		Használati napló	Indítás Vissza	Itt nyomtatható ki a nyomtató használati naplója. A(z) [Vissza] lehetőséggel a napló nyomtatása nélkül léphet vissza az előző képernyőre.
		Nyomtató beállítások	Indítás Vissza	Itt nyomtathatók ki a nyomtató beállításai. A(z) [Vissza] lehetőséggel a beállítások nyomtatása nélkül léphet vissza az előző képernyőre.
		Átviteli adatok	Indítás Vissza	Itt nyomtathatók ki az átviteli adatok. A(z) [Vissza] lehetőséggel az átviteli adatok nyomtatása nélkül léphet vissza az előző képernyőre.

Menü	Cím	Alcím	Beállítások	Leírás
Adminisztráció	Parancsmód		P-touch Template ESC/P Raster	Itt választható ki a parancsmód típusa.
	Dátumformátum		1/31/2099 01/31/2099 31/1/2099 31/01/2099 31.1.2099 31.01.2099 31-1-2099 31-01-2099 2099/1/31 2099/01/31 2099-1-31 2099-01-31	Itt választható ki a dátumformátum az órához.
	Időformátum		01:59 (24) 1:59 (24) 1:59AM 01:59AM	Itt választható ki az időformátum az órához.
	 Nyelv		Čeština Dansk Deutsch English Español Français Hrvatski Italiano Magyar Nederlands Norsk Polski Português Română Slovenski Slovenský Suomi Svenska	Itt választható ki az LCD-kijelző nyelve.
	Egység		hüvelyk mm	Itt választható ki a megjelenített beállítások mértékegysége.

Menü	Cím	Alcím	Beállítások	Leírás
Adminisztráció (Folytatás)	Visszaállít	Gyári alaphelyzet	Visszaállít Vissza	A Gyári alaphelyzet lehetőséggel minden nyomtatóbeállítás, beleértve a kommunikációs és eszközbeállításokat is, visszaállítható a gyári alapértelmezett értékekre. A nyomtatón tárolt sablonok és adatbázisok is törlődnek.
		Felhasz. adat. visszaállít.	Visszaállít Vissza	A Felhasználói adatok visszaállítása lehetőséggel az összes eszközbeállítás visszaállítható a gyári alapértelmezett értékekre. A nyomtatón tárolt sablonok és adatbázisok is törlődnek.
		Hálózat vissza- állítás	Visszaállít Vissza	A Hálózat visszaállítása lehetőséggel az összes kommunikációs beállítás visszaállítható a gyári alapértelmezett értékekre.
	Repülőgép mód		Be Ki	A(z) Be beállítás kiválasztása esetén a nyomtató Repülőgép módba kapcsol, ami a következőkkel jár: A(z) [WLAN] és [Bluetooth] jelzés eltűnik az LCD-kijelzőről.
	Menüzárolások		Beállítások Sablonbeállítások Információk WLAN Bluetooth Behúzás Távoli frissítés Befejezés	Itt bejelölhetők azoknak a lehetőségeknek a jelölőnégyzetei, amelyeknek meg kívánja akadályozni a nyomtató LCD-kijelzőjéről történő módosítását. A jelölőnégyzetek bejelölését követően válassza a(z) [Befejezés] elemet a beállítások véglegesítéséhez. A Menüzárolások beállítása esetén lakat ikon jelenik meg a ki nem választható paramétereknél.
	Menüvédelem		Be Ki	Itt választható ki, hogy szükséges-e jelszó az Adminisztráció módba történő belépéshez.
			Jelszó beállítása	A(z) [Be] érték kiválasztása esetén írja be a 4 számjegyből álló jelszót.

Menü	Cím	Alcím	Beállítások	Leírás
WLAN	WLAN (be/ki)		Be Ki	Itt választható ki, hogy be- vagy kikapcsolja-e a WLAN funkciót.
	Hálózatos mód		Infrastruktúra mód Direct mód Infra/Direct mód	Itt állítható be, melyik hálózatot használja, ha a(z) [Be] értéket választja a(z) [WLAN (be/ki)] menüpontban.
	WPS gomb megnyomása			Itt próbálhat meg csatlakozni a közeli vezeték nélküli hozzáférési pontokhoz.
	WPS PIN-kód			A nyomtató 8 jegyű PIN-kódjának megjelenítésére szolgál.
	Infra kézi beállítása			Itt jelenítheti meg a közeli vezeték nélküli hozzáférési pontok SSID-azonosítóját. Az SSID kiválasztását és az [OK] gomb megnyomását követően megjelenik a jelszó megadására szolgáló képernyő. Ha vissza szeretne térni az előző képernyőhöz, nyomja meg többször a mégse gombot, amíg meg nem jelenik.
	Direct kézi beállítás			Itt lehet kézzel megadni a csatlakoztatni kívánt vezeték nélküli hozzáférési pont SSID-azonosítóját és jelszavát. Ha vissza szeretne térni az előző képernyőhöz, nyomja meg többször a mégse gombot, amíg meg nem jelenik.
	WLAN-állapot	Infrastruktúra mód		Status: **** SSID: **** IP Addr: *.*.*.* NodeName: **** Subnet: *.*.*.* Gateway: *.*.*.* MAC Addr: ****
	Direct mód		Status: **** SSID: **** IP Addr: *.*.*.* Password: **** Channel: ****	A WLAN-állapot megjelenítésére szolgál.

Menü	Cím	Alcím	Beállítások	Leírás
Bluetooth	Bluetooth (be/ki)		Be Ki	A Bluetooth funkció be- és kikapcsolására szolgál.
	Autom. újracsatlakozás		Be Ki	Itt válthat át Automatikus újracsatlakozás módba (csak az Apple iPad, iPhone vagy iPod touch készülékeinél).
	Bluetooth-állapot		Usage: **** Device Name: **** Visible: **** Address: ****	Itt jeleníthető meg a Bluetooth funkció állapota.
Behúzás	Behúzás indítása			Itt határozható meg, mikor induljon a címke behúzása. Az üzemmódok az alkalmazott DK tekercestől függően változók lehetnek.
	Mintavágási beállítás		Aktuális oldal	A címke behúzása az aktuális oldalon indul, amikor a készülék észleli a stancolt fekete jelet a hátoldalon. Ha az aktuális oldalon nem érzékelhető stancolt fekete jel, az üzemmód behúzza a következő oldalt, és onnan kezdődik az észlelés.
			Következő oldal	Ebben az üzemmódban a behúzás mindig a következő oldalig történik, és onnan kezdődik az észlelés.
Távoli frissítés	Távoli frissítés?		Indítás Vissza	Csak akkor áll rendelkezésre, ha a címkenyomtató FTP-kiszolgálóhoz kapcsolódik, és a sablonok, adatbázisok és más fájlok frissítése szükséges. Nyomja meg a(z) [Indítás] gombot a távoli frissítés megkezdéséhez. A frissítés befejezését követően a címkenyomtató automatikusan visszatér a fő képernyőre.



Megjegyzés

- A firmware-től (a nyomtató szoftverétől) függően néhány beállítás eltérő lehet.
- Az összes beállítás gyári alapértelmezett értékének visszaállításához használja a **Nyomtatóbeállító eszköz [Eszköz beállítások]** funkcióját. További információért lásd: *Menüsor*, 53. oldal.

A menüvédelem beállítása

A menüvédelem beállítása esetén jelszóval korlátozható az Adminisztráció módhoz történő hozzáférés.

- 1 A Menu (Menü), [▲] vagy [▼] gomb megnyomásával válassza ki a(z) [Adminisztráció] menüt, majd nyomja meg a(z) [OK] gombot.
- 2 Válassza ki a(z) [Menüvédelem] lehetőséget, a [▲] vagy [▼] gomb megnyomásával válassza a(z) [Be] értéket, majd nyomja meg a(z) [OK] gombot.

Adja meg az első számot a [▲] vagy [▼] gombbal, majd nyomja meg a(z) [OK] gombot, és folytassa a következő számmal. Hasonlóképpen adja meg a maradék három számot.



Megjegyzés

- A jelszó beállítását követően a(z) [Adminisztráció] menü kiválasztásakor mindig megjelenik a jelszó megadására szolgáló képernyő. Adja meg a beállított 4 számjegyű jelszót a [▲] vagy [▼] gombbal, majd nyomja meg a(z) [OK] gombot.
- A jelszóbeállítás törléséhez válassza ki a(z) [Adminisztráció] menüt, és írja be a jelszót. Ezután válassza a(z) [Menüvédelem] > [Ki] lehetőséget.
- Ha nem emlékszik a jelszóra, a **Nyomtatóbeállító eszköz [Eszköz beállítások]** funkciójával állítsa vissza az összes beállítás gyári alapértelmezett értékét, vagy adja meg újra és alkalmazza a jelszót. További információért lásd: *Menüsor*, 53. oldal.

A szoftver és a nyomtató-illesztőprogramok telepítése számítógépre

Ha Windows rendszerű számítógépről vagy Mac gépről szeretne nyomtatni, telepítse a nyomtató-illesztőprogramokat, valamint a P-touch Editor és más alkalmazásokat a számítógépre.

Windows esetén

Nyomtató-illesztőprogram, P-touch Editor, P-touch Update Software, Nyomtatóbeállító eszköz, BRAdmin Light és BRAdmin Professional

Mac esetén

Nyomtató-illesztőprogram, P-touch Editor, P-touch Update Software, Printer Setting Tool (Nyomtatóbeállító eszköz) és Vezeték nélküli eszköz beállítása varázsló

❗ Fontos

Csak QL-810W: A P-touch Editor programmal történő nyomtatáskor tartsa nyomva a P-touch Editor Lite gombot, amíg a zöld Editor Lite LED ki nem alszik.

- 1 Keresse fel weboldalunkat (install.brother), és töltsse le a legújabb szoftverek és a kézikönyvek telepítőprogramját.
- 2 Kattintson duplán a letöltött EXE fájlra (Windows rendszeren) vagy DMG fájlra (Mac gépen), és kövesse a képernyőn megjelenő utasításokat a telepítéshez.



Megjegyzés

Ha a nyomtatót vezeték nélküli kapcsolattal akarja csatlakoztatni a számítógéphez, akkor a következőket javasoljuk:

- Adja meg a vezeték nélküli hálózat beállításait a szoftver telepítése közben. A beállításokat később a Nyomtatóbeállító eszközzel módosíthatja.
- A szoftvert a hálózathoz vezeték nélküli kapcsolattal csatlakoztatott számítógépre telepítse, és USB-kábellel végezze el a nyomtató beállítását.
- Jegyezze fel előre a vezeték nélküli hálózat SSID azonosítóját (hálózatnevet) és jelszavát (hálózati kulcsát). Ha nem találja ezeket, kérdezze meg a hálózati rendszergazdát vagy a vezeték nélküli hozzáférési pont, illetve router gyártóját.
- Ha a vezeték nélküli hozzáférési pont vagy router támogatja a WPS funkciót, akkor a WPS (Wi-Fi Protected Setup) funkció segítségével gyorsan megadhatja a vezeték nélküli hálózati beállításokat.

- 3 A telepítés végén zárja be a párbeszédablakot.

A címkenyomtató számítógéphez csatlakoztatása

A típusról vagy a csatlakozási módról ezekből az útmutatókból tájékozódhat:

- USB-kábeles kapcsolat
Lásd: *Csatlakoztatás USB-kábellel*, 23. oldal.
- Vezeték nélküli LAN-kapcsolat
Lásd: *Csatlakoztatás Wi-Fi segítségével*, 23. oldal.
- Bluetooth kapcsolat (csak QL-820NWB)
Lásd: *Bluetooth kapcsolat (csak QL-820NWB)*, 28. oldal.
- Vezetékes LAN-kapcsolat (csak QL-820NWB)
Lásd: *Csatlakoztatás vezetékes LAN-hálózattal (csak QL-820NWB)*, 28. oldal.

Csatlakoztatás USB-kábellel

- 1 Az USB-kábel csatlakoztatása előtt győződjön meg róla, hogy a nyomtató ki van kapcsolva.
- 2 Csatlakoztassa az USB-kábelt a nyomtató hátoldalán található USB-porthoz.
- 3 Csatlakoztassa az USB-kábelt a számítógép USB-portjához.
- 4 Kapcsolja be a nyomtatót.

Csatlakoztatás Wi-Fi segítségével

A következő Wi-Fi csatlakozási módok állnak rendelkezésre:

- Wireless Direct
- Infrastruktúra mód
- Infrastruktúra mód + Wireless Direct
- WPS (Wi-Fi Protected Setup™)

Wireless Direct

A Wireless Direct funkció lehetővé teszi, hogy a nyomtatót közvetlenül, Wi-Fi hozzáférési pont és router nélkül csatlakoztassa számítógéphez vagy mobileszközhöz; a nyomtató tölti be a Wi-Fi hozzáférési pont szerepét.

- 1 Erősítse meg a nyomtató Wireless Direct beállításait.
 - A nyomtató használatával (csak a QL-820NWB esetén)
 - 1 A Menu (Menü) és [▼] gombok megnyomásával válassza ki a(z) [WLAN] menüt, majd nyomja meg az [OK] gombot. Állítsa a(z) [WLAN (be/ki)] menüpontot [Be] értékre.
 - 2 A Menu (Menü) és [▼] gombok megnyomásával válassza ki a(z) [WLAN] menüt, majd nyomja meg az [OK] gombot.

- 3 A [▼] gomb megnyomásával válassza ki a(z) [Hálózatos mód] menüt, majd nyomja meg az [OK] gombot.
- 4 Válassza a(z) [Direct mód] lehetőséget, majd nyomja meg az [OK] gombot. Az LCD-kijelzőn megjelenik a Wireless Direct ikon.

■ Windows esetén

Csatlakoztassa a nyomtatót a számítógéphez USB-kábellel. Indítsa el a Nyomtatóbeállító eszközt a számítógépen, majd kattintson a [Kommunikációs beállítások] gombra. Válassza az [Infrastruktúra és Wireless Direct] vagy a [Wireless Direct] lehetőséget a [Kiválasztott interfész] beállításban a [Kommunikációs beállítások] között az [Általános] lapon, és ellenőrizze a [Wireless Direct] lapot. További információért lásd: *Kommunikációs beállítások Windows esetén*, 40. oldal.

■ Mac-felhasználóknak

Indítsa el a Printer Setting Tool (Nyomtatóbeállító eszköz) programot a számítógépen, és válassza ki az [On] (Be) értéket a [Wireless Direct] beállításban, a [Wireless LAN] (Vezeték nélküli LAN) lapon.

- 2 A számítógépen válassza ki a nyomtató SSID azonosítóját („DIRECT-*****_QL-810W” vagy „DIRECT-*****_QL-820NWB”, ahol a ***** a termék sorozatszámának utolsó öt számjegye). Szükség esetén adja meg a jelszót (810*****/820*****, ahol a ***** a termék sorozatszámának utolsó öt számjegye).



Megjegyzés

- A nyomtató hálózati beállításait a Nyomtatóbeállító eszközzel módosíthatja. További információért lásd: *Vezeték nélküli beállítások*, 46. oldal.
- A Nyomtatóbeállító eszköz segítségével a hálózati beállítások módosításai több nyomtatóra is alkalmazhatók. További információért lásd: *Módosított beállítások alkalmazása több nyomtatón*, 50. oldal.
- A sorozatszámot tartalmazó címke a nyomtató DK tekercs rekeszében található.
- A Wireless Direct használatakor a számítógép nem csatlakoztatható az internethez Wi-Fi-kapcsolattal.
- Az SSID az LCD-kijelzőn is megadható. Válassza ki az SSID azonosítót a megjelenített listából, vagy a [▼] gomb megnyomásával válassza ki a(z) [Direct kézi beállítás] menüpontot, majd adja meg kézzel az SSID azonosítót és a jelszót. Ha vissza szeretne térni az előző képernyőhöz, nyomja meg többször a mégse gombot, amíg meg nem jelenik.

Infrastruktúra mód

Az Infrastruktúra mód lehetővé teszi, hogy a nyomtatót Wi-Fi hozzáférési ponton vagy routeren keresztül számítógéphez csatlakoztassa.

■ Mielőtt elkezdéné

Először is be kell állítania a nyomtató Wi-Fi-beállításait, hogy az kommunikálni tudjon a Wi-Fi hozzáférési ponttal, illetve routerrel. A nyomtató beállítása után a hálózaton található számítógépek hozzá fognak férni a nyomtatóhoz.

! Fontos

- Ha a nyomtatót a hálózathoz szeretné csatlakoztatni, a telepítés előtt célszerű felvenni a kapcsolatot a rendszergazdával. A telepítés folytatása előtt ismernie kell a Wi-Fi beállításait.
- Ha ismét meg kell adni a Wi-Fi beállításait, vagy ismeretlen a nyomtató Wi-Fi-kapcsolatának állapota, állítsa alaphelyzetbe a nyomtató Wi-Fi-beállításait.

QL-810W esetén

- 1 Tartsa lenyomva a bekapcsológombot (⏻) a nyomtató kikapcsolásához.
- 2 Tartsa lenyomva körülbelül egy másodpercig a vágás (✂) gombot és a bekapcsológombot (⏻). Az állapotjelző LED zölden kezd villogni.
- 3 Az állapotjelző LED narancssárgán világít, az Editor Lite LED zölden villog, a Wi-Fi LED pedig kéken villog. A bekapcsológomb (⏻) nyomva tartása közben nyomja meg egyszer a vágás (✂) gombot, és az állapotjelző LED narancssárgán kezd világítani.
- 4 Engedje fel a bekapcsológombot (⏻). Ekkor az állapotjelző LED narancssárgán világít, az Editor Lite LED zölden villog, a Wi-Fi LED pedig kéken villog. Ezzel alaphelyzetbe állította a nyomtató Wi-Fi-beállításait.

QL-820NWB esetén

Válassza a(z) [Hálózat visszaállítása] lehetőséget a menüből.

További információért lásd: *Az LCD-kijelző beállításai*, 12. oldal.



Megjegyzés

- Ajánljuk, hogy jegyezze fel előre a vezeték nélküli hálózat SSID azonosítóját (hálózatnevét) és jelszavát (hálózati kulcsát).
- A legjobb mindennapi dokumentumnyomtatási eredmény eléréséhez helyezze a nyomtatót a lehető legközelebb a Wi-Fi hozzáférési ponthoz vagy routerhez, és a két készülék között lehetőleg ne legyenek akadályok. A két készülék közötti nagy méretű tárgyak vagy falak, illetve a más elektronikus készülékek által generált interferencia befolyásolhatja a kommunikációt és a dokumentumok adatátviteli sebességét.

■ A nyomtató Wi-Fi hozzáférési ponthoz vagy routerhez csatlakoztatása

- 1 Először is írja le a Wi-Fi hozzáférési pont vagy router SSID azonosítóját (hálózatnevét) és jelszavát (hálózati kulcsát).
- 2 Csatlakoztassa a nyomtatót a számítógéphez USB-kábellel.
- 3 Adja meg a nyomtató Infrastruktúra módjának beállításait.
 - A nyomtató használatával (csak a QL-820NWB esetén)
 - 1 A Menu (Menü) és [▼] gombok megnyomásával válassza ki a(z) [WLAN] menüt, majd nyomja meg az [OK] gombot.
 - 2 A [▼] gomb megnyomásával válassza ki a(z) [Hálózatos mód] menüt, majd nyomja meg az [OK] gombot.
 - 3 Válassza a(z) [Infrastruktúra mód] lehetőséget, majd nyomja meg az [OK] gombot.



Megjegyzés

Az SSID az LCD-kijelzőn is megadható. A Menu (Menü) és [▼] gombok megnyomásával válassza ki a(z) [WLAN] menüt, majd nyomja meg az [OK] gombot. A [▼] gomb megnyomásával válassza ki a(z) [Infra kézi beállítása] menüt. Ha vissza szeretne térni az előző képernyőhöz, nyomja meg többször a mégse gombot, amíg meg nem jelenik.

■ Windows esetén

- 1 Indítsa el a Nyomtatóbeállító eszközt a számítógépen, majd kattintson a **[Kommunikációs beállítások]** gombra. Válassza az **[Infrastruktúra vagy Ad-hoc]** vagy **[Infrastruktúra és Wireless Direct]** elemet a **[Kiválasztott interfész]** alatt a **[Kommunikációs beállítások]** között az **[Általános]** lapon, és válassza az **[Infrastruktúra]** elemet a **[Kommunikációs mód]** mellett a **[Vezeték nélküli beállítások]** alatt a **[Vezeték nélküli LAN]** lapon.
- 2 Adja meg a leírt SSID azonosítót, vagy kattintson a **[Keresés]** lehetőségre, és válassza ki az SSID azonosítót a megjelenő listából, majd adja meg a Wi-Fi hozzáférési pont vagy router SSID jelszavát (hálózati kulcsát).
- 3 Kattintson az **[Alkalmaz]** gombra.

További információért lásd: *Kommunikációs beállítások Windows esetén*, 40. oldal.

■ Mac-felhasználóknak

Indítsa el a Nyomtató-illesztőprogram csomagjában található Vezeték nélküli eszköz beállítása varázslót, és kövesse a képernyőn megjelenő utasításokat. A Vezeték nélküli eszköz beállítása varázsló a **[Segédprogramok]** mappában található.

4 QL-810W esetén

Tartsa nyomva egy másodpercig a Wi-Fi (📶) gombot.

QL-820NWB esetén

A Menu (Menü) és [▼] gombok megnyomásával válassza ki a(z) [WLAN] menüt, majd nyomja meg az [OK] gombot. Állítsa a(z) [WLAN (be/ki)] menüpontot [Be] értékre.

- 5 Amikor a nyomtató és a Wi-Fi hozzáférési pont vagy router között létrejön a kapcsolat, a Wi-Fi (📶) LED kékén kezd villogni (QL-810W) vagy **[Kapcsolódva!]** felirat jelenik meg az LCD-kijelzőn (QL-820NWB). A nyomtatóval azonos hálózaton található számítógépek és mobileszközök hozzáférést kapnak a nyomtatóhoz.



Megjegyzés

Az egyéb hálózati beállítások módosításához használja a Nyomtatóbeállító eszközt. További információért lásd: *A címkenyomtató beállításainak módosítása*, 37. oldal.

Infrastruktúra mód + Wireless Direct

Az Infrastruktúra mód és a Wireless Direct egyszerre is használható.

- 1 Állítsa a nyomtatót Infrastruktúra/Direct módra.

■ A nyomtató használatával

- 1 A Menu (Menü) és [▼] gombok megnyomásával válassza ki a(z) [WLAN] menüt, majd nyomja meg az [OK] gombot.
- 2 A [▼] gomb megnyomásával válassza ki a(z) [Hálózatos mód] menüt, majd nyomja meg az [OK] gombot.
- 3 Válassza a(z) [Infra/Direct mód] lehetőséget, majd nyomja meg az [OK] gombot.

■ Számítógépen

- 1 Indítsa el a Nyomatóbeállító eszközt a számítógépen, és kattintson a **[Kommunikációs beállítások]** gombra.
- 2 Válassza az **[Infrastruktúra és Wireless Direct]** értéket a **[Kiválasztott interfész]** beállításban az **[Általános]** lapon.
A kommunikációs beállításokkal kapcsolatban itt talál bővebb információt: *Általános lap*, 44. oldal.

- 2 A QL-820NWB készüléken a Menu (Menü) és [▼] gombok megnyomásával válassza ki a(z) [WLAN] menüt, majd nyomja meg az [OK] gombot.
Állítsa a(z) [WLAN (be/ki)] menüpontot [Be] értékre.

A QL-810W készüléken tartsa nyomva a Wi-Fi (📶) gombot.

- 3 Ha számítógépen vagy mobileszközön szeretné kiválasztani a nyomtató SSID azonosítóját, lásd a(z) *Wireless Direct*, 23. oldal 2. lépését.
A nyomtató Infrastruktúra módja beállításainak megadásához lásd a(z) *A nyomtató Wi-Fi hozzáférési ponthoz vagy routerhez csatlakoztatása*, 25. oldal 3. lépését.

WPS (Wi-Fi Protected Setup™)

Ha a Wi-Fi hozzáférési pont/router támogatja a WPS funkciót, akkor a beállítások és a kapcsolatok gyorsan megadhatók.

- 1 Először ellenőrizze, hogy megtalálható-e a Wi-Fi hozzáférési ponton/routeren a WPS jelzés.



- 2 Helyezze a nyomtatót a Wi-Fi hozzáférési pont/router hatótávolságán belülre. A hatótávolság a környezettől függően eltérhet. Lásd a Wi-Fi hozzáférési ponthoz/routerhez mellékelt útmutatót.

- 3 A nyomtatón:

■ QL-810W esetén

Tartsa nyomva egy másodpercig a WPS gombot.
Amikor a kapcsolat létrejött, a Wi-Fi (📶) LED kék fénnel világít.

■ QL-820NWB esetén

- a) A Menu (Menü) és [▼] gombok megnyomásával válassza ki a(z) [WLAN] menüt, majd nyomja meg az [OK] gombot.
- b) A [▼] gomb megnyomásával válassza ki a(z) [WPS gomb megnyomása] menüt, majd nyomja meg az [OK] gombot.
Amikor a kapcsolat létrejött, a WLAN ikon megjelenik a nyomtató LCD-kijelzőjén.



Megjegyzés

- A nyomtatóval azonos hálózaton található számítógépek és mobileszközök hozzáférést kapnak a nyomtatóhoz.
- A nyomtató két percen át próbál WPS segítségével kapcsolódni. Ha ezalatt megnyomja a WPS gombot (QL-810W) vagy az [OK] gombot (QL-820NWB), a nyomtató további két percig próbál csatlakozni.
- Ezt a PIN-kóddal is beállíthatja.

Csatlakoztatás vezetékes LAN-hálózattal (csak QL-820NWB)

Megjegyzés

Ha statikus IP-címet akar használni a nyomtató vezetékes LAN-hálózathoz való csatlakoztatásához, telepítse a nyomtató-illesztőprogramokat és a Nyomtatóbeállító eszközt, majd adja meg a vezetékes LAN-csatlakozás beállításait.

További információért lásd: *A szoftver és a nyomtató-illesztőprogramok telepítése számítógépre*, 22. oldal.

- 1 A vezetékes LAN csak a vezeték nélküli LAN kikapcsolása esetén használható. Kapcsolja ki a vezeték nélküli LAN funkciót a Nyomtatóbeállító eszközzel, mielőtt a nyomtatót vezetékes LAN-hálózathoz csatlakoztatja.
- 2 A LAN-kábel csatlakoztatása előtt kapcsolja ki a nyomtatót.
- 3 Csatlakoztassa a LAN-kábelt a nyomtató hátoldalán található LAN-porthoz.
- 4 Csatlakoztassa a LAN-kábelt egy aktív hálózati LAN-porthoz.
- 5 Kapcsolja be a nyomtatót.

Megjegyzés

A nyomtató kommunikációs beállításai a Nyomtatóbeállító eszközben, a **[Kommunikációs beállítások]** alatt módosíthatók. A kommunikációs beállításokkal kapcsolatban itt talál bővebb információt: *Általános lap*, 44. oldal.

Hálózati kábel

A 10BASE-T vagy 100BASE-TX Fast Ethernet hálózathoz 5-ös kategóriájú (vagy nagyobb), csavart érpáras kábelt használjon.

Megjegyzés

Ne csatlakoztassa a terméket túlfeszültségnek kitett LAN-hálózathoz.

Bluetooth kapcsolat (csak QL-820NWB)

Fontos

Ahhoz, hogy a nyomtató és a Bluetooth funkcióval rendelkező számítógép vagy adapter kommunikáljon egymással, először párosítania kell a nyomtatót a számítógéppel vagy kézi készülékkel a számítógépen vagy mobilkészüléken futtatott Bluetooth-kezelő szoftver segítségével.

- 1 Nyomja meg a Menu (Menü) gombot.
- 2 A [▲] vagy [▼] gomb megnyomásával válassza ki a(z) [Bluetooth] menüt.
- 3 Nyomja meg az [OK] gombot.
- 4 A [▲] vagy [▼] gomb megnyomásával válassza ki a(z) [Bluetooth (be/ki)] beállítást, majd nyomja meg az [OK] gombot. A [▲] vagy [▼] gomb megnyomásával válassza ki a(z) [Be] beállítást, majd nyomja meg az [OK] gombot.
- 5 A Bluetooth-kezelő szoftverrel keresse meg a nyomtatót. Ezzel használható a Bluetooth kommunikáció.

A címkenyomtató csatlakoztatása vonalkódszkennerhez Bluetooth kapcsolattal (csak QL-820NWB)

A nyomtató Bluetooth interfész használatával vonalkódszkennerhez csatlakoztatható.



Megjegyzés

- Kövesse a Bluetooth-os eszköz – mint például vonalkódszkenner – gyártójának ajánlásait, és telepítse a szükséges hardvert és szoftvert.
- A Bluetooth kapcsolat beállításai a nyomtató kikapcsolása után is megmaradnak.

■ A nyomtató csatlakoztatása vonalkódszkennerhez Bluetooth kapcsolattal

A vonalkódok Bluetooth kapcsolattal történő nyomtatásához a következő lépéseket kell végrehajtania:

A csatlakoztatás után a nyomtató a kikapcsolásig kapcsolatban marad, ami megakadályozza, hogy más eszközhöz csatlakozzon.

- 1 A Menu (Menü) és [▼] gomb megnyomásával válassza ki a(z) [Bluetooth] menüt, majd nyomja meg az [OK] gombot.
Állítsa a(z) [Bluetooth (be/ki)] menüpontot [Be] értékre.

A Bluetooth 2.0 vagy korábbi verziója esetén

- 2 Ellenőrizze a PIN-kódot a Nyomtatóbeállító eszköz Beállítások párbeszédablakának Bluetooth lapján, és adja meg a másik Bluetooth eszközön.

A Bluetooth 2.1 vagy későbbi verziója esetén

- 2 Végezze el a párosítást a másik Bluetooth eszközön.
- 3 Ha nincs bejelölve a [Secure Simple Pairing (egyszerű biztonságos párosítás, SSP) beállítások kérése párosításkor] jelölőnégyzet, a (másik) Bluetooth eszközön használható Bluetooth-jelszó jelenik meg az LCD-kijelzőn, és létrejön a Bluetooth kapcsolat.

Ha bejelölte a [Secure Simple Pairing (egyszerű biztonságos párosítás, SSP) beállítások kérése párosításkor] jelölőnégyzetet, megjelenik a Bluetooth-jelszó az LCD-kijelzőn. Nyomja meg az [OK] gombot a nyomtatón. Amikor megadja a nyomtatón látható Bluetooth-jelszót a (másik) Bluetooth eszközön, létrejön a Bluetooth kapcsolat.

Nyomtatás számítógépről

Rendelkezésre álló alkalmazások

A nyomtató hatékony használatához számos alkalmazás és funkció áll rendelkezésre.

Az alkalmazások használatához telepítenie kell a nyomtató-illesztőprogramot.

Keresse fel weboldalunkat (install.brother), és töltsse le az alkalmazás és a nyomtató-illesztőprogram telepítőprogramját.

Alkalmazás	Windows	Mac	Funkciók
P-touch Editor	✓	✓	Egyéni címkéket tervezhet és nyomtathat a beépített rajzoló eszközökkel, különböző betűtípusú és stílusú szövegekkel, importált képekkel és vonalkódokkal.
P-touch Transfer Manager	✓		Segítségével sablonokat és más adatokat vihet át a nyomtatóra, és az adatokról biztonsági mentést készíthet a számítógépre. A rendszer a P-touch Editor programmal együtt telepíti ezt az alkalmazást.
P-touch Library	✓		A P-touch Editor sablonjainak kezelésére és nyomtatására alkalmas. A P-touch Library használatával sablonokat nyomtathat. A rendszer a P-touch Editor programmal együtt telepíti ezt az alkalmazást.
P-touch Update Software	✓	✓	A legújabb verzióra frissíti a szoftvert.
P-touch Editor Lite LAN	✓		Vezeték nélküli és vezetékes kapcsolaton keresztüli nyomtatásra is alkalmas.
Printer Setting Tool (Nyomtatóbeállító eszköz)	✓	✓	Megadhatja a nyomtató eszközbeállításait a számítógépről.
Vezeték nélküli eszköz beállítása varázsló		✓	Lehetővé teszi, hogy konfigurálja a nyomtatót a vezeték nélküli hálózathoz.
BRAdmin Light	✓		Megkeresi a nyomtatót a hálózaton, és lehetővé teszi, hogy megadja az alapvető konfigurációs beállításokat a számítógépről.
BRAdmin Professional	✓		Megkeresi a nyomtatót a hálózaton, és lehetővé teszi, hogy megadja a speciális konfigurációs beállításokat és frissítéseket a számítógépről.

Funkció	Windows	Mac	Funkciók
Elosztott nyomtatás	✓		Ha nagyszámú címkét nyomtat, a nyomtatást több nyomtató között is fel tudja osztani. Mivel ekkor a nyomtatás több helyen egyszerre zajlik, a teljes nyomtatási idő csökkenthető. További információért lásd: <i>Elosztott nyomtatás (csak Windows)</i> , 92. oldal.

Címkék készítése a számítógépen

A nyomtatóval változatos módon nyomtathat.



A következő rész bemutatja, hogyan nyomtathat számítógépről a P-touch Editor használatával.

- 1 Indítsa el a P-touch Editor alkalmazást, és nyissa meg a nyomtatni kívánt dokumentumot.
- 2 Készítsen egy címkeelrendezést.
- 3 Ellenőrizze a vágási beállításokat.
- 4 Válassza a **[Fájl]**, majd **[Nyomtatás]** lehetőséget a menüsorban, vagy kattintson a **[Nyomtatás]** ikonra.

Vágási beállítások

A vágási beállítások segítségével megadhatja, hogyan történjen az adagolás és vágás a nyomtatás során. A nyomtató-illesztőprogrammal kiválaszthatja a vágási beállítást, amikor a számítógépről nyomtat.

Címkevágási beállítások táblázata

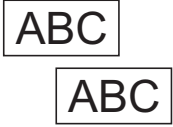
Automatikus vágás	Végén vág	Kép
Nem	Igen	
Nem	Nem	
Igen	Igen vagy Nem	

Címkék felragasztása

- 1 Fejtse le a hátlap papírt a címkéről.
- 2 Állítsa a megfelelő helyzetbe a címkét, majd ujjával felülről lefelé haladva határozottan nyomja rá.



Megjegyzés

A címkék nedves, szennyezett vagy egyenetlen felületekre ragasztása nehézségekbe ütközhet. Az ilyen felületekről a címkék könnyen leválhatnak.

Alkalmazások telepítése mobileszközökkel történő használathoz

A Brother különféle alkalmazásokat kínál a nyomtatóhoz, beleértve olyan alkalmazásokat, amelyek segítségével közvetlenül nyomtathat Apple iPhone, iPad és iPod touch készülékről, Android™ okostelefonról vagy táblagépről, valamint olyan alkalmazásokat, amelyekkel vezeték nélkül továbbíthat adatokat (például a számítógéppel létrehozott sablonokat, szimbólumokat és adatbázisokat) a nyomtatóra.

Rendelkezésre álló alkalmazások

A következő Brother alkalmazások tölthetők le az App Store vagy a Google Play™ áruházból:

Alkalmazás	Funkciók
Brother iPrint&Label	Sablonok segítségével közvetlenül a nyomtaton címkéket készíthet és nyomtathat okostelefonról, táblagépről vagy más mobileszközről.
Mobile Transfer Express	Lehetővé teszi, hogy mobileszközt használjon a P-touch Editor segítségével számítógépen létrehozott, majd felhőszolgáltatásban mentett adatbázisok és címkeadatok letöltéséhez, majd ezeknek a nyomtatóra küldéséhez.



Megjegyzés

A nyomtatót és az Android mobileszközt USB On-the-Go kábellel (külön megvásárolható) is csatlakoztathatja.

A címkenyomtató csatlakoztatása mobileszközhöz

- Ellenőrizze a nyomtató Wireless Direct beállításait, majd USB-kábellel csatlakoztassa a nyomtatót a számítógéphez.
 - A nyomtató használatával (csak a QL-820NWB esetén)
 - A Menu (Menü) gomb és a [▼] gomb megnyomásával válassza ki a(z) [WLAN] menüt, majd nyomja meg az [OK] gombot.
Állítsa a(z) [WLAN (be/ki)] menüpontot [Be] értékre.
 - A Menu (Menü) és [▼] gombok megnyomásával válassza ki a(z) [WLAN] menüt, majd nyomja meg az [OK] gombot.
 - A [▼] gomb megnyomásával válassza ki a(z) [Hálózatos mód] menüt, majd nyomja meg az [OK] gombot.
 - Válassza a(z) [Direct mód] lehetőséget, majd nyomja meg az [OK] gombot. Az LCD-kijelzőn megjelenik a Wireless Direct ikon.

■ Windows rendszeren

Csatlakoztassa a nyomtatót a számítógéphez USB-kábellel. Indítsa el a Nyomtatóbeállító eszközt a számítógépen, majd kattintson a [**Kommunikációs beállítások**] gombra. Válassza az [**Infrastruktúra és Wireless Direct**] vagy a [**Wireless Direct**] lehetőséget a [**Kiválasztott interfész**] beállításban a [**Kommunikációs beállítások**] között az [**Általános**] lapon, és ellenőrizze a [**Wireless Direct**] lapot.

A kommunikációs beállításokkal kapcsolatban itt talál bővebb információt: *Kommunikációs beállítások Windows esetén*, 40. oldal.

■ Mac esetén

- a) Indítsa el a **Printer Setting Tool** (Nyomtatóbeállító eszköz) alkalmazást a számítógépen.
- b) Kattintson a [**Wireless LAN**] (Vezeték nélküli LAN) fülre.
- c) Győződjön meg arról, hogy a [**Wireless Direct**] beállítása [**On**] (Be).

2 QL-810W esetén

Tartsa lenyomva a Wi-Fi (📶) gombot a nyomtatón egy másodpercig a Wi-Fi funkció bekapcsolásához. A Wi-Fi (📶) LED elkezd három másodpercenként egyszer kéken villogni.

QL-820NWB esetén

A Menu (Menü) és [▼] gombok megnyomásával válassza ki a(z) [WLAN] menüt, majd nyomja meg az [OK] gombot.

Állítsa a(z) [WLAN (be/ki)] menüpontot [Be] értékre a Wi-Fi funkció bekapcsolásához. Az LCD-kijelzőn megjelenik a Wi-Fi (📶) ikon.

3 A mobileszköz Wi-Fi-beállítási képernyőjén válassza ki a nyomtató SSID-azonosítóját, és adja meg a jelszót.

Megjegyzés

- A gyári alapértelmezett SSID és jelszó a következő:
SSID: „DIRECT-*****_QL-810W” vagy „DIRECT-*****_QL-820NWB”, ahol a ***** a termék sorozatszámának utolsó öt számjegye.
(A termék sorozatszámát tartalmazó címke a nyomtató DK tekercs rekeszében található.)
A jelszó: 810*****/820*****, ahol a ***** a termék sorozatszámának utolsó öt számjegye.
- A nyomtatót Infrastruktúra módban, vezeték nélküli hozzáférési ponton vagy routeren keresztül csatlakoztathatja mobileszközhöz.

Nyomtatás mobil eszközről

- 1 Győződjön meg róla, hogy a nyomtató csatlakozik a mobil eszközhöz. Indítsa el a mobil nyomtatási alkalmazást a mobil eszközön.
Lásd: *A címkenyomtató csatlakoztatása mobil eszközhöz*, 33. oldal.
- 2 Jelöljön ki egy címkésablont vagy elrendezést.
Korábban létrehozott címkét vagy képet is kijelölhet és kinyomtathat.
- 3 Érintse meg a **[Nyomtatás]** elemet az alkalmazás menüjében.

Vágási beállítások

Lásd: *Vágási beállítások*, 31. oldal.

Számítógépen létrehozott sablonok nyomtatása mobil eszközről

A P-touch Editorban létrehozott sablonadatokat a P-touch Transfer Manager segítségével BLF vagy PDZ formátumban lehet menteni. A Mobile Transfer Express segítségével elküldheti a mentett fájlt a mobil eszközről a nyomtatóra, és kinyomtathatja a fájlt.

- 1 Mentse a sablonadatokat BLF vagy PDZ formátumban a P-touch Transfer Manager segítségével. További információért lásd: *Átviteli fájlok és átviteli csomagfájlok készítése*, 129. oldal.
- 2 Használja az alábbi módszerek egyikét, hogy egy .blf vagy .pdz fájlt használjon mobil eszközével.
 - Mentse a fájlt felhőalapú tárhelyszolgáltatásban, majd használja a mobil eszköz operációs rendszerének megosztási funkcióját a fájl megosztásához.
 - Küldje el a fájlt e-mail-mellékletként a számítógépről a mobil eszközre, majd mentse a fájlt a mobil eszközön.
- 3 Csatlakoztassa a nyomtatót a mobil eszközhöz, majd indítsa el a Mobile Transfer Express alkalmazást. Megjelennek a sablon adatai.
- 4 Válassza ki a nyomtatni kívánt sablont, majd továbbítsa a sablont a nyomtatóra.



Megjegyzés

Ha felhőalapú tárhelyszolgáltatásból szeretne fájlt letölteni a mobil eszközre, a mobil eszközt Infrastruktúra módban kell csatlakoztatni. Ezért, ha a mobil eszközt a nyomtatóhoz is Infrastruktúra módban csatlakoztatja, gyorsan átviheti a letöltött fájlokat (csak a .blf fájlokat).

- 5 A vonalkódskenner vagy az LCD-kijelző (csak QL-820NWB) segítségével válassza ki a nyomtatni kívánt sablont az átvitt fájlból, majd nyomtassa ki.

Címkék felragasztása

- 1 Fejtse le a hátlap papírt a címkéről.
- 2 Állítsa a megfelelő helyzetbe a címkét, majd ujjával felülről lefelé haladva határozottan nyomja rá.



Megjegyzés

A címkék nedves, szennyezett vagy egyenetlen felületekre ragasztása nehézségekbe ütközhet. Az ilyen felületekről a címkék könnyen leválhatnak.

Windows rendszerhez készült Nyomtatóbeállító eszköz

A Nyomtatóbeállító eszköz használatával megadhatja a nyomtató kommunikációs beállításait, eszközbeállításait és a P-touch Template beállításait egy Windows rendszerű számítógépről.



Megjegyzés

- A Nyomtatóbeállító eszköz automatikusan telepítésre kerül a nyomtató-illesztőprogram első telepítésekor. További információért lásd: *A szoftver és a nyomtató-illesztőprogramok telepítése számítógépre*, 22. oldal.
- A „Nymtatóbeállító eszköz” angol nyelven, „Printer Setting Tool” névvel jelenik meg a [Vezérlőpult] elemei között és parancsikon formájában.



Fontos

A Nyomtatóbeállító eszköz kizárólag kompatibilis Brother nyomtatókon áll rendelkezésre.

A Nyomtatóbeállító eszköz használata előtt

- Csatlakoztassa a hálózati adaptert a nyomtatóhoz és egy elektromos aljzathoz, vagy helyezzen be egy teljesen feltöltött akkumulátort.
- Bizonyosodjon meg róla, hogy a nyomtató-illesztőprogram telepítve van és képes nyomtatni.
- Csatlakoztassa a nyomtatót a számítógéphez USB-kábellel.

A Windows rendszerhez készült Nyomtatóbeállító eszköz használata

- 1 Csatlakoztassa a beállítani kívánt nyomtatót a számítógéphez.
- 2 Indítsa el a Nyomtatóbeállító eszközt.
 - **Windows Vista / Windows 7 / Windows Server 2008 / Windows Server 2008 R2 esetén:**
Kattintson a **Start > Minden program > Brother > Label & Mobile Printer > Printer Setting Tool** (Nyomtatóbeállító eszköz) menüpontra.
 - **Windows 8 / Windows 8.1 / Windows Server 2012 / Windows Server 2012 R2 esetén:**
Kattintson az **Alkalmazások** képernyőn a **Printer Setting Tool** (Nyomtatóbeállító eszköz) elemre.
 - **Windows 10 esetén:**
Kattintson a **Start > Brother > Label & Mobile Printer > Printer Setting Tool** (Nyomtatóbeállító eszköz) menüpontra.
Megjelenik a fő ablak.

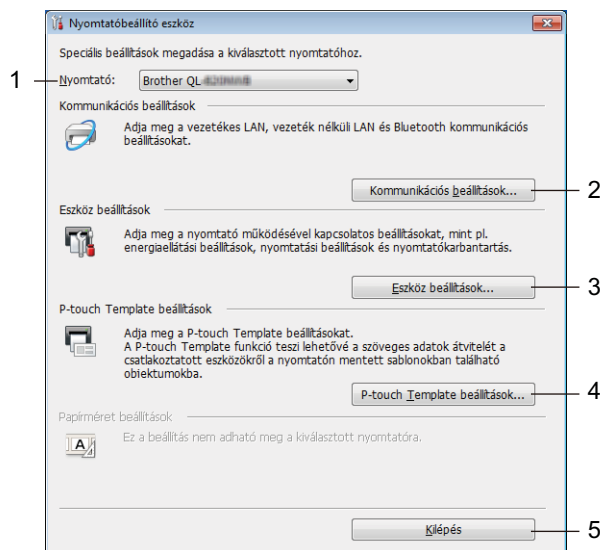

1 Nyomtató

Megjeleníti a csatlakoztatott nyomtatók listáját.

2 Kommunikációs beállítások

Itt lehet megadni a vezetékes LAN (csak QL-820NWB), a vezeték nélküli LAN és a Bluetooth (csak QL-820NWB) kommunikációs beállításait.

3 Eszköz beállítások

Itt lehet megadni a nyomtató eszközbeállításait, így például a tápellátási beállításokat és a nyomtató beállításait.

4 P-touch Template beállítások

Itt adhatók meg a P-touch Template beállítások.

A P-touch Template alkalmazással kapcsolatos további információért töltsse le a „*P-touch Template Manual/Raster Command Reference*” (*P-touch Template kézikönyv/Raszterparancsok ismertetése*) című (csak angol nyelven elérhető) útmutatót a Brother Support weboldaláról, a support.brother.com címről.

5 Kilépés

Bezárja az ablakot.

- 3 Ellenőrizze, hogy a beállítani kívánt nyomtató látható-e a **[Nyomtató]** elem mellett. Ha másik nyomtató jelenik meg, válassza ki a kívánt nyomtatót a legördülő listából.



Megjegyzés

Ha csak egy nyomtató van csatlakoztatva, akkor nincs szükség a kiválasztásra, mert csak az a nyomtató érhető el.

- 4 Válassza ki a módosítani kívánt beállításokat, majd adja meg vagy módosítsa őket a párbeszédablakban. További információ a beállítások párbeszédablakairól: *Kommunikációs beállítások Windows esetén*, 40. oldal, *Eszközbeállítások Windows esetén*, 51. oldal vagy *A P-touch Template beállítások Windows esetén*, 59. oldal.
- 5 Kattintson az **Alkalmaz**, majd a **Kilépés...** elemre a beállítások nyomtatón történő alkalmazásához.
- 6 Kattintson a **[Kilépés]** gombra a fő ablakban, ha végzett a beállítások megadásával.



Fontos

Csak akkor használja a Nyomtatóbeállító eszközt a nyomtató beállításainak megadásához, amikor a nyomtató a következő nyomtatási feladatra vár. A nyomtató hibás működéséhez vezethet, ha feladat végrehajtása közben próbálja megadni a beállításokat.

Kommunikációs beállítások Windows esetén

A Nyomtatóbeállító eszköz [**Kommunikációs beállítások**] funkciójával megadhatja vagy módosíthatja a nyomtató kommunikációs adatait, amikor a nyomtató és a számítógép USB-kábellel vagy Bluetooth kapcsolattal (csak QL-820NWB) kapcsolódik egymáshoz. Nem csak egy adott nyomtató kommunikációs beállításait módosíthatja, hanem ugyanazokat a beállításokat több nyomtatóra is alkalmazhatja.

Beállítások párbeszédablak

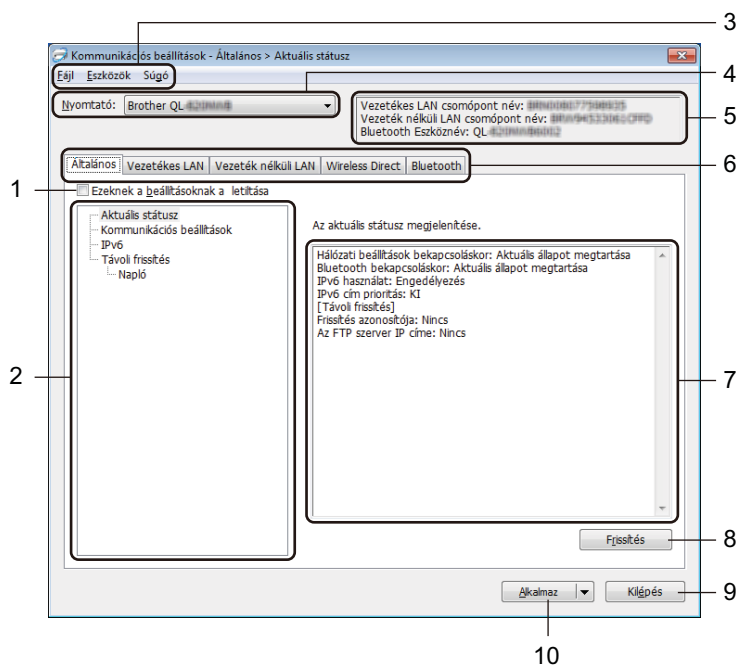

1 Ezeknek a beállításoknak a letiltása

A jelölőnégyzet bejelölésekor a  szimbólum jelenik meg a fülön, és a beállítások a továbbiakban nem módosíthatók.

A  szimbólummal jelzett lapokon található beállításokat a rendszer akkor sem alkalmazza a nyomtatóra, ha az [**Alkalmaz**] gombra kattint. Ezenfelül a lap beállításai nem menthetők és nem exportálhatók a [**Mentés parancsfájlban**] vagy az [**Exportálás**] parancs használatakor.

A beállítások nyomtaton történő alkalmazásához, mentéséhez vagy exportálásához feltétlenül törölje a jelölést a jelölődobozból.

2 Elemek

Az [**Aktuális státusz**] elem kiválasztásakor az aktuális beállítások jelennek meg a beállítások megjelenítési/módosítási területén.

Válassza ki a módosítási kívánt beállításoknak megfelelő tételt.

3 Menüsor

A parancsok az egyes menükben funkcionként vannak rendezve (Fájl, Eszközök és Súgó).

4 Nyomtató

Megjeleníti a csatlakoztatott nyomtatók listáját.

5 Csomópontnév

Megjeleníti a csomópont nevét (a csomópontokat át lehet nevezni). További információért lásd: *Menüsor*, 42. oldal.

6 Beállításfülek

Megadható vagy módosítható beállításokat tartalmaz.

Ha a fülön a  szimbólum látható, az adott lapon található beállításokat a rendszer nem alkalmazza a nyomtatóra.

7 Beállítások megjelenítési/módosítási területe

Megjeleníti a kiválasztott tétel aktuális beállításait.

8 Frissítés

Frissíti a megjelenített beállításokat a legújabb adatokkal.

9 Kilépés

Kilép a [**Kommunikációs beállítások**] ablakból, és visszatér a Nyomtatóbeállító eszköz fő ablakába.

! Fontos

A rendszer nem alkalmazza a beállításokat a nyomtatókra, ha a beállítások módosítását követően a [**Kilépés**] gombra kattint, mielőtt az [**Alkalmaz**] gombra kattintana.

10 Alkalmaz

A beállításokat alkalmazza a nyomtatón.

A megadott beállítások parancsfájlban történő mentéséhez válassza a [**Mentés parancsfájlban**] elemet a legördülő listából. A mentett parancsfájl háttértár módban használható, ha alkalmazni szeretné a beállításokat egy nyomtatón. További információért lásd: *Háttértár mód (csak QL-820NWB)*, 86. oldal.

! Fontos

Az [**Alkalmaz**] gombra kattintással az összes lap minden beállítását alkalmazza a nyomtatóra.

Ha bejelölte az [**Ezeknek a beállításoknak a letiltása**] jelölőnégyzetet, a rendszer nem alkalmazza az adott lap beállításait.

Menüsor

A következő rész a Beállítások párbeszédablak menüelemeit ismerteti.

- **Beállítás alkalmazása a nyomtatóra**

A beállításokat alkalmazza a nyomtatón.

- **Beállítások mentése parancsfájlban**

A megadott beállításokat parancsfájlba menti. A fájl kiterjesztése .bin.

A mentett parancsfájl háttértár módban használható, ha alkalmazni szeretné a beállításokat egy nyomtatón. További információért lásd: *Háttértár mód (csak QL-820NWB)*, 86. oldal.



Megjegyzés

Ha bejelölte az **[Ezeknek a beállításoknak a letiltása]** jelölőnégyzetet, a rendszer nem menti az adott lap beállításait.



Fontos

- A következő információk nem kerülnek mentésre a parancsfájlban:
 - Csomópontnév
 - IP-cím, alhálózati maszk és alapértelmezett átjáró (ha az IP-cím beállítása **[STATIC]**)
 - A mentett kommunikációs beállítási parancsok kizárólag a beállítások nyomtatón történő alkalmazását teszik lehetővé. Ha ezzel a parancsfájllal szeretné érvényesíteni a beállításokat a nyomtatón, használja a háttértár módot.
 - A mentett parancsfájlok hitelesítési kulcsokat és jelszavakat tartalmaznak. Tegye meg a szükséges intézkedéseket a mentett parancsfájlok védelmére: például olyan helyre mentse őket, ahol más felhasználók nem férnek hozzájuk.
 - Ne küldje el a parancsfájlt másik nyomtatómodellre.
-

- **Importálás**

- **A számítógép aktuális vezeték nélküli beállításainak importálása**

Importálja a beállításokat a számítógépről.



Megjegyzés

- A számítógép vezeték nélküli beállításainak importálásához rendszergazdai jogosultság szükséges a számítógéphez.
 - Csak személyes biztonsági hitelesítési beállításokat (nyílt rendszer, nyilvános kulcsú hitelesítés és WPA/WPA2-PSK) lehet importálni. A vállalati biztonsági hitelesítési beállítások (mint például LEAP vagy EAP-FAST), a WPA2-PSK (TKIP) és WPA-PSK (AES) beállítások nem importálhatók.
 - Ha a használt számítógépen több vezeték nélküli LAN-hálózatot használ, az első érzékelt vezeték nélküli beállításokat (csak a személyes beállításokat) veszi figyelembe a rendszer az adatok importálásánál.
 - Csak a **[Vezeték nélküli LAN]** lap **[Vezeték nélküli beállítások]** panelén található beállítások (kommunikációs mód, SSID, hitelesítési módszer, titkosítási mód és hitelesítési kulcs) importálhatók.
-

■ Válasszon profilt az importáláshoz

Importálja az exportált fájlt és alkalmazza a beállításokat a nyomtatón.

Kattintson a [Tallózás] gombra, és válassza ki az importálni kívánt fájlt. A kiválasztott fájlban szereplő beállítások megjelennek a beállítások megjelenítési/módosítási területén.



Megjegyzés

- Minden beállítás, mint például a vezeték nélküli beállítások vagy a TCP/IP-beállítások is importálhatók, a csomópontnevek kivételével.
- Csak a kiválasztott nyomtatókkal kompatibilis profilok importálhatók.
- Ha az importált profil IP-címének beállítása [STATIC], szükség szerint módosítsa az importált profil IP-címét, hogy az ne tartalmazza egy már hálózathoz csatlakoztatott meglévő, beállított nyomtató IP-címét.

• Exportálás

Az aktuális beállítások mentése fájlba.

Ha bejelölte az [Ezeknek a beállításoknak a letiltása] jelölőnégyzetet, a rendszer nem menti az adott lap beállításait.



Fontos

Az exportált fájlok nincsenek titkosítva.

• A nyomtató automatikus újraindítása az új beállítások alkalmazása után

A jelölőnégyzet bejelölése esetén a nyomtató automatikusan újraindul a kommunikációs beállítások alkalmazása után.

Ha törli a jelölőnégyzetet, kézi vezérléssel kell újraindítani a nyomtatót.



Megjegyzés

Több nyomtató konfigurálása esetén a jelölőnégyzet bejelölésének törlésével csökkentheti a beállítások módosításához szükséges időt. Ebben az esetben a jelölőnégyzetet az első nyomtató konfigurálásakor célszerű kipipálni, így ellenőrizhető, hogy minden beállítás megfelelően működik-e.

• A csatlakoztatott nyomtató automatikus érzékelése és az aktuális beállítások lekérdezése

Ha bejelölte ezt a jelölőnégyzetet, és a számítógéphez csatlakozik a nyomtató, a rendszer automatikusan érzékeli a nyomtatót, és a nyomtató aktuális beállításai megjelennek az [Aktuális státusz] panelen.



Megjegyzés

Ha a csatlakoztatott nyomtató típusa eltér a [Nyomtató] legördülő listában megjelenő nyomtató típusától, az összes lapon megjelenő beállítások a csatlakoztatott nyomtatónak megfelelően változnak.

• Csomópont név/Bluetooth eszköz név módosítás

Lehetővé teszi egy csomópont átnevezését.

• Alapértelmezett kommunikációs beállítások visszaállítása

Az összes kommunikációs beállítást visszaállítja a gyári beállításra.

• Súgó megjelenítése

Megjeleníti a Súgó témaköreit.

Általános lap

A következő rész a Beállítások párbeszédablak Általános lapját ismerteti.

Kommunikációs beállítások

- **Hálózati beállítások bekapcsoláskor**

Meghatározza, hogy milyen feltételek esetén lehet Wi-Fi-kapcsolattal csatlakozni, ha a nyomtató be van kapcsolva.

QL-810W: Válassza az **[Alapértelmezett be]**, **[Alapértelmezett ki]** vagy **[Aktuális állapot megtartása]** elemet.

QL-820NWB: Válassza a **[Vezeték nélküli LAN alapértelm]**, **[Vezetékes LAN alapért]** vagy **[Aktuális állapot megtartása]** elemet.

- **Kiválasztott interfész**

Az **[Infrastruktúra vagy Ad-hoc]**, **[Infrastruktúra és Wireless Direct]** vagy **[Wireless Direct]** lehetőségek közül választhat.

- **Bluetooth bekapcsoláskor (csak QL-820NWB)**

Meghatározza, hogy milyen feltételek esetén lehet Bluetooth kapcsolattal csatlakozni, ha a nyomtató be van kapcsolva.

Válassza az **[Alapértelmezett be]**, **[Alapértelmezett ki]** vagy **[Aktuális állapot megtartása]** elemet.

IPv6

- **IPv6 használat**

Az **[Engedélyezés]** és a **[Tiltás]** lehetőségek közül választhat.

- **IPv6 cím prioritás**

A kiválasztása esetén az IPv6-cím elsőbbséget élvez.

Távoli frissítés (csak QL-820NWB)

A nyomtató Távoli frissítés szolgáltatása a frissítési fájlokat tartalmazó FTP-kiszolgálóval létesített egyszerű kapcsolat révén lehetővé teszi a nyomtató beállításainak félautomata frissítését.

- **Az FTP szerver IP címe**

Ide írható be az FTP-kiszolgáló címe.

- **Port**

Megadhatja az FTP-kiszolgáló hozzáférési portjának számát.

- **PASV mód**

Be- vagy kikapcsolhatja a PASV módot.

- **Felhasználó neve**

Megadhatja az FTP-kiszolgálóra történő bejelentkezéshez engedéllyel rendelkező felhasználó nevét.

- **Jelszó**

Megadhatja a Felhasználó neve mezőbe írt felhasználónévvel társított jelszót.

- **Kulcs és jelszó megjelenítése a képernyőn**

- **Elérési útvonal**

Megadhatja az FTP-kiszolgálón található azon mappa elérési útvonalát, ahonnan le szeretné tölteni a frissítési fájlt.

- **Fájl név beállítása**

Megadhatja az FTP-kiszolgálón található frissítési fájl nevét.

Napló (csak QL-820NWB)

- **Naplótároló**

Kiválaszthatja, hogy exportálja-e a frissítési naplót az FTP-kiszolgálóra.

- **Naplótároló elérési útvonala az FTP szerverhez**

Megadhatja az FTP-kiszolgálón található azon mappa elérési útvonalát, ahová exportálni szeretné a napló adatait.

Vezetékes LAN (csak QL-820NWB) / Vezeték nélküli LAN lapok

A következő rész a Beállítások párbeszédablak Vezetékes LAN (csak QL-820NWB) és Vezeték nélküli LAN lapját ismerteti.

TCP/IP (vezetékes/vezeték nélküli)

- **Bootolás módja**
Választhat az [AUTO], [BOOTP], [DHCP], [RARP] és [STATIC] lehetőségek közül.
- **IP-cím/Alhálózati maszk/Átjáró**
Megadja a különböző hálózati értékeket.
Ezeket a beállításokat csak akkor lehet megadni, ha az IP-cím beállítása [STATIC].
- **DNS szerver mód**
Válasszon az [AUTO] és [STATIC] lehetőségek közül.
- **Elsődleges DNS szerver IP-címe / Másodlagos DNS szerver IP-címe**
Ezeket a beállításokat csak akkor lehet megadni, ha a DNS-kiszolgáló beállítása [STATIC].

IPv6

- **Statikus IPv6 cím**
Beállít egy állandó IPv6-címet.
- **A cím engedélyezése**
Engedélyezi a beállított statikus IPv6-címet.
- **Elsődleges DNS kiszolgáló IPv6 címe/Másodlagos DNS kiszolgáló IPv6 címe**
Meghatározza a DNS-kiszolgáló IPv6-címeit.
- **IPv6 címlista**
Megjeleníti az IPv6-címek listáját.

Vezeték nélküli beállítások

- **Kommunikációs mód**
Választhat ki az [Infrastruktúra] és [Ad-hoc] lehetőségek közül.
- **SSID (Hálózatnév)**
A [Keresés] gombra kattintva egy külön párbeszédablakban megjelennek a rendelkezésre álló SSID-k.
- **Csatorna**
Felsorolja az elérhető csatornákat.



Megjegyzés

Ez a beállítás csak Ad-Hoc módban érvényes.

- **Hitelesítési mód/Titkosítási mód**
A hitelesítési módok esetén támogatott titkosítási módok a következő részben láthatók: *Kommunikációs módok és hitelesítési módok/titkosítási módok*, 47. oldal.
- **WEP-kulcs**
Csak akkor adhat meg beállítást, ha WEP titkosítási módot választott ki.

- **Hozzáférési kód**

Csak akkor adhat meg beállítást, ha WPA/WPA2-PSK hitelesítési módot választott ki.

- **Felhasználói azonosító/Jelszó**

Csak akkor adhat meg beállítást, ha LEAP, EAP-FAST, PEAP, EAP-TTLS vagy EAP-TLS hitelesítési módot választott ki. Ezenfelül az EAP-TLS használata esetén nem kell regisztrálnia jelszót, de ügyféltanúsítványt igen. Tanúsítvány regisztrálásához csatlakozzon webböngészőből a nyomtatóhoz, majd adja meg a tanúsítványt. A webböngésző használatáról további információért lásd: *Webalapú felügyelet*, 156. oldal.

- **Kulcs és jelszó megjelenítése a képernyőn**

Ha bejelölte a jelölőnégyzetet, a kulcsok és jelszavak normál (titkosítás nélküli) szöveggént jelennek meg.

Kommunikációs módok és hitelesítési módok/titkosítási módok

■ Ha a [Kommunikációs mód] beállítása [Ad-hoc]

Hitelesítési mód	Titkosítási mód
Nyílt rendszer	Nincs/WEP

■ Ha a [Kommunikációs mód] beállítása [Infrastruktúra]

Hitelesítési módszer	Titkosítási mód
Nyílt rendszer	Nincs/WEP
Megosztott kulcs	WEP
WPA/WPA2-PSK	TKIP+AES / AES
LEAP	CKIP
EAP-FAST/NONE	TKIP+AES / AES
EAP-FAST/MS-CHAPv2	TKIP+AES / AES
EAP-FAST/GTC	TKIP+AES / AES
PEAP/MS-CHAPv2	TKIP+AES / AES
PEAP/GTC	TKIP+AES / AES
EAP-TTLS/CHAP	TKIP+AES / AES
EAP-TTLS/MS-CHAP	TKIP+AES / AES
EAP-TTLS/MS-CHAPv2	TKIP+AES / AES
EAP-TTLS/PAP	TKIP+AES / AES
EAP-TLS	TKIP+AES / AES

Fontos

Magasabb szintű biztonsági beállítások megadása:

A tanúsítványok EAP-FAST, PEAP, EAP-TTLS vagy EAP-TLS hitelesítési móddal történő ellenőrzése esetén a tanúsítvány nem adható meg a Nyomtatóbeállító eszköz segítségével. Miután a nyomtatót konfigurálta a hálózathoz való csatlakozáshoz, adja meg a tanúsítványt. Ehhez webböngészőből kell hozzáférnie a nyomtatóhoz.

A webböngésző használatáról további információért lásd: *Webalapú felügyelet*, 156. oldal.

Wireless Direct fül

A következő rész a Beállítások párbeszédablak Wireless Direct lapját ismerteti.

Wireless Direct beállítások

- **SSID/hálózati kulcs generálás**
Válassza az [AUTO] vagy [STATIC] lehetőséget.
- **SSID (Hálózatnév) / Hálózati kulcs**
Meghatározhatja a Wireless Direct módban használni kívánt (25 vagy kevesebb ASCII karakterből álló) SSID azonosítót és (63 vagy kevesebb karakterből álló) hálózati kulcsot.



Megjegyzés

Az SSID és jelszó gyári beállítása a következő:

SSID: „DIRECT-*****_QL-810W” vagy „DIRECT-*****_QL-820NWB”, ahol a „*****” a termék sorozatszámának utolsó öt számjegye.

(A termék sorozatszámát tartalmazó címke a nyomtató DK tekercs rekeszében található.)

A jelszó: 810*****/820*****, ahol a ***** a termék sorozatszámának utolsó öt számjegye.

- **Csatorna**
Meghatározhatja a Wireless Direct módban használatos csatornát.

Bluetooth lap (csak QL-820NWB)

A következő rész a Beállítások párbeszédablak Bluetooth lapját ismerteti.

Bluetooth beállítások

- **Látható más eszközök számára**

Lehetővé teszi, hogy más Bluetooth eszközök „felfedezzék” a nyomtatót.

Választható beállítások: [**Felfedezhető**], [**Nem felfedezhető**]

- **PIN-kód módosítása**

Ha a jelölőnégyzet be van jelölve, akkor módosíthatja a PIN-kódot.

- **PIN kód**

Meghatározhatja a Bluetooth 2.0 vagy korábbi szabvánnyal kompatibilis eszközökkel történő párosításhoz használt PIN-kódot.

- **PIN-kód megjelenítése képernyőn**

Ha a jelölőnégyzet be van jelölve, a számítógép alapértelmezés szerint megjeleníti a PIN-kódot.

- **Secure Simple Pairing (egyszerű biztonságos párosítás, SSP) beállítások kérése párosításkor**

Ha bejelöli a jelölőnégyzetet, a Bluetooth 2.1 vagy újabb verziójával kompatibilis eszközök a nyomtató gombjaival párosíthatók.

Automatikus újracsatlakozás

- **Automatikus újrapárosítás**

Megadhatja, hogy automatikusan újracsatlakozzon-e a nyomtató a korábban csatlakoztatott Apple készülékekhez (iPad, iPhone vagy iPod touch).

Választható beállítások: [**Engedélyezés**], [**Tiltás**]

Módosított beállítások alkalmazása több nyomtatón

- 1 Miután alkalmazta a beállításokat az első nyomtatón, bontsa a nyomtató és a számítógép csatlakozását, és ezután csatlakoztasson másik nyomtatót a számítógéphez.
- 2 Válassza ki az újonnan csatlakoztatott nyomtatót a **[Nyomtató]** legördülő listából.

Megjegyzés

Ha bejelölte **[A csatlakoztatott nyomtató automatikus érzékelése és az aktuális beállítások lekérdezése]** jelölőnégyzetet a **Beállítások** párbeszédablakban, a rendszer automatikusan kiválasztja az USB-kábellel csatlakoztatott nyomtatót. További információért lásd: *Kommunikációs beállítások Windows esetén*, 40. oldal.

- 3 Kattintson az **[Alkalmaz]** gombra.
Az első nyomtatón alkalmazott beállítások a második nyomtatón is alkalmazásra kerülnek.

Megjegyzés

Ajánlott bejelölni **[A nyomtató automatikus újraindítása az új beállítások alkalmazása után]** jelölőnégyzetet az első nyomtató konfigurálásakor, így meggyőződhet arról, hogy az adott beállításokkal megfelelően létrehozható kapcsolat a vezeték nélküli hozzáférési ponttal vagy routerrel. További információért lásd: *Kommunikációs beállítások Windows esetén*, 40. oldal.

- 4 Ismételje meg az 1-3. lépést az összes beállítani kívánt nyomtató esetében.

Fontos

Ha az IP-cím beállítása **[STATIC]**, a nyomtató IP-címe is az első nyomtatóéval azonos címre módosul. Szükség esetén módosítsa az IP-címet.

Megjegyzés

Az aktuális beállítások fájlként való mentéséhez kattintson a **[Fájl]** - **[Exportálás]** elemre.

Ugyanezek a beállítások másik nyomtatóra is alkalmazhatók, ha a **[Fájl]** - **[Importálás]** lehetőségre kattint, majd kiválasztja az exportált beállításfájlt. Bővebb információért lásd: *Kommunikációs beállítások Windows esetén*, 40. oldal.

Eszközbeállítások Windows esetén

A Nyomtatóbeállító eszköz [Eszköz beállítások] funkciójával megadhatja vagy módosíthatja a nyomtató beállításait, amikor a nyomtató és a számítógép USB-kábellel vagy Bluetooth kapcsolattal kapcsolódik egymáshoz. Nem csak egy adott nyomtató eszközbeállításait módosíthatja, hanem ugyanazokat a beállításokat több nyomtatóra is alkalmazhatja.

Amikor egy számítógépes alkalmazásból nyomtat, különböző beállításokat lehet megadni a nyomtató-illesztőprogramból; a Nyomtatóbeállító eszköz [Eszköz beállítások] funkciójával azonban speciális beállításokat lehet megadni.

Az [Eszköz beállítások] megnyitásakor a nyomtató aktuális beállításai jelennek meg. Ha az aktuális beállításokat nem lehet beolvasni, az előző beállítások jelennek meg. Ha az aktuális beállításokat nem lehet beolvasni, és korábban nem voltak megadva beállítások, a készülék gyári beállításai jelennek meg.

Beállítások párbeszédablak

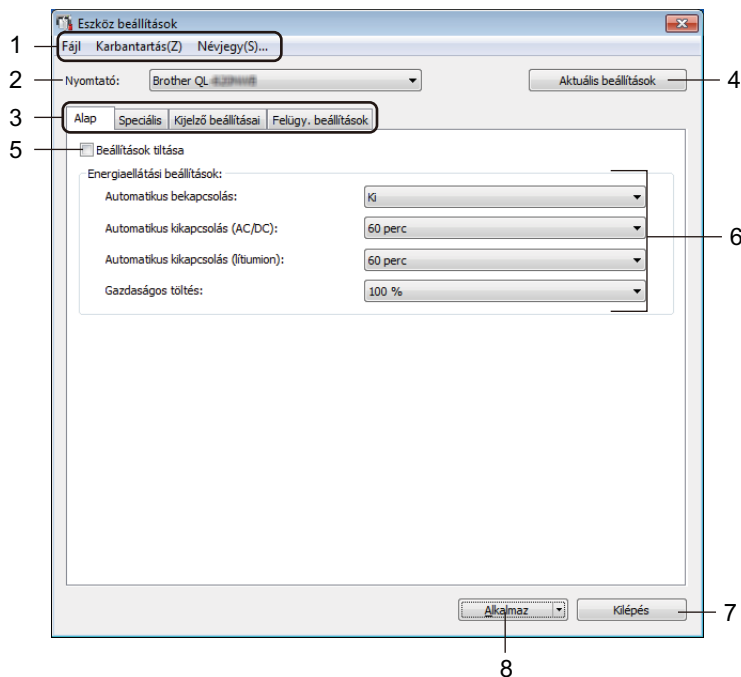

1 Menüor

Választhat az egyes menülistákban található parancsok közül.

2 Nyomtató

Meghatározhatja a beállítani kívánt nyomtatót.

Ha csak egy nyomtató van csatlakoztatva, akkor nincs szükség a kiválasztásra, mert csak az a nyomtató jelenik meg.

3 Beállításfülek

Megadható vagy módosítható beállításokat tartalmaz.



Megjegyzés

Ha a fülön a  szimbólum látható, az adott lapon található beállításokat nem lehet megadni vagy módosítani. Ezenkívül a lapon található beállítások még akkor sem lépnek érvénybe a nyomtatón, ha az **[Alkalmaz]** gombra kattint. A fül beállításai nem menthetők és nem exportálhatók a **[Mentés parancsfájlbán]** vagy az **[Export]** parancs használatakor.

4 Aktuális beállítások

Beolvassa a jelenleg csatlakoztatott nyomtató beállításait, és megjeleníti azokat a párbeszédablakban.

A program a  szimbólummal megjelölt lapokon található paraméterek beállításait is beolvassa.

5 Beállítások tiltása

A jelölőnégyzet bejelölésekor a  szimbólum jelenik meg a fülön, és a beállítások a továbbiakban nem módosíthatók.

A  szimbólummal jelzett lapokon található beállításokat a rendszer akkor sem alkalmazza a nyomtatóra, ha az **[Alkalmaz]** gombra kattint. Ezenfelül a lap beállításai nem menthetők és nem exportálhatók a **[Mentés parancsfájlbán]** vagy az **[Export]** parancs használatakor.

6 Paraméterek

Megjeleníti az aktuális beállításokat.

7 Kilépés

Kilép az **[Eszköz beállítások]** ablakból, és visszatér a Nyomtatóbeállító eszköz fő ablakába.

8 Alkalmaz

A beállításokat alkalmazza a nyomtatón.

A megadott beállítások parancsfájlbán történő mentéséhez válassza a **[Mentés parancsfájlbán]** elemet a legördülő listából.

A mentett parancsfájl háttértár módban használható, ha alkalmazni szeretné a beállításokat egy nyomtatón. További információért lásd: *Háttértár mód (csak QL-820NWB)*, 86. oldal.

Menüsor

A következő rész a Beállítások párbeszédablak menüelemeit ismerteti.

- **Beállítás alkalmazása a nyomtatóra**

A beállításokat alkalmazza a nyomtatón.

Ugyanazt a műveletet hajtja végre, mint amikor az **[Alkalmaz]** gombra kattint.

- **Beállítás ellenőrzése**

Megjeleníti az aktuális beállításokat.

- **Beállítások mentése parancsfájlban**

A megadott beállításokat parancsfájlba menti.

Ugyanazt a műveletet hajtja végre, mint amikor a **[Mentés parancsfájlban]** lehetőséget választja az **[Alkalmaz]** legördülő listában.

- **Import**

Importálja az exportált fájlt.

- **Export**

Az aktuális beállítások mentése fájlba.

- **Készülékbeállítások nyomtatása...**

Kinyomtat egy jelentést, mely a firmware verziószámát és az eszköz beállításait tartalmazza.

QL-810W esetén

Ezt a jelentést a vágás (>X) gombbal is kinyomtathatja. További információért lásd: *A címkenyomtató beállításainak ellenőrzése*, 84. oldal.

QL-820NWB esetén

Ezt a jelentést az LCD-menüvel is kinyomtathatja. További információért lásd: *Az LCD-kijelző beállításai*, 12. oldal.



Megjegyzés

A jelentés nyomtatásakor használjon 62 mm-es DK tekercset.

- **Gyári alapértelmezett beállítások visszaállítása**

Visszaállítja a nyomtató összes gyári beállítását.

- **Csak az Eszköz beállítások visszaállítása**

Törli a nyomtatón tárolt felhasználói beállításokat.

- **Sablon és adatbázis törlés**

Törli a nyomtatón tárolt sablonokat és adatbázisokat.

- **Beállítások**

Ha bejelöli a **[Ne jelenítsen meg hibaüzenetet, ha az aktuális beállításokat indításkor nem lehet lekérdezni]** jelölőnégyzetet, nem fog legközelebb üzenet megjelenni.

Alap lap

A következő rész a Beállítások párbeszédablak Alap lapját ismerteti.

- **Automatikus bekapcsolás**

Meghatározza, hogy a nyomtató automatikusan bekapcsol-e, amikor a hálózati tápkábelt bedugja egy elektromos aljzatba.

Választható beállítások: **[Ki]**, **[Be]**

- **Automatikus kikapcsolás (AC/DC):**

Itt lehet meghatározni, hogy a nyomtató mennyi idő után kapcsol ki automatikusan, ha elektromos aljzathoz van csatlakoztatva.

Választható beállítások: **[Nincs]**, **[10/20/30/40/50/60 perc]**

- **Automatikus kikapcsolás (lítiumion)**

Itt lehet megadni, hogy a nyomtató mennyi idő elteltével kapcsol ki automatikusan, ha újratölthető lítium-ion akkumulátorról üzemel.

Választható beállítások: **[Nincs]**, **[10/20/30/40/50/60 perc]**



Megjegyzés

Az **Automatikus kikapcsolás** le van tiltva, ha a nyomtató vezeték nélküli hálózathoz, vezetékes hálózathoz (csak QL-820NWB) vagy Bluetooth kapcsolattal (csak QL-820NWB) csatlakozik.

- **Gazdaságos töltés**

Itt adhatja meg, hogy a nyomtató Gazdaságos töltésre váltson. Az akkumulátor élettartama meghosszabbítható, ha beállítja, hogy [80 %] kapacitásig töltődjön.

Választható beállítások: **[100 %]**, **[80 %]**



Megjegyzés

Az akkumulátor élettartamának maximalizálása érdekében válassza a **[80 %]** beállítást. Noha az egy feltöltéssel nyomtatható oldalak száma kevesebb lesz, ha a **[80 %]** beállítást választja, ugyanakkor hosszabb ideig fogja tudni majd használni az akkumulátort.

Speciális lap

A következő rész a Beállítások párbeszédablak Speciális lapját ismerteti.

- **Nyomtatási sűrűség (fekete)**

A fekete szín denzitását határozza meg.

Választható beállítások: [+6/+5/+4/+3/+2/+1/0/-1/-2/-3/-4/-5/-6]

- **Nyomtatási sűrűség (vörös)**

A vörös szín denzitását határozza meg.

Választható beállítások: [+6/+5/+4/+3/+2/+1/0/-1/-2/-3/-4/-5/-6]

- **Nyomtatási adatok a nyomtatás után**

Itt adhatja meg, hogy törölődjenek-e a nyomtatási adatok a nyomtatás után.

Választható beállítások: [Nyomtatási adatok megtartása], [Minden nyomtatási adat törlése]

- **Információs jelentés nyomtatása**

Kiválaszthatja, milyen információk szerepeljenek a nyomtató információs jelentésében.

Választható beállítások: [Összes], [Használati napló], [Nyomtatási beállítások], [Nyomtató átviteli adatok]

- **Automatikus vágás**

Itt állítható be a vágási mód több címke nyomtatásakor.

Választható beállítások: [Ki], [Automatikus vágás], [Vágás a végén] (Csak a már kinyomtatott részeket vágja le több címke nyomtatása esetén.)

- **Sorszámozás módja**

Választható beállítások: [Utolsótól folytat] (Itt lehet beállítani, hogy a készülék a sorszámozást az utolsó nyomtatott számtól folytassa.), [Kezdő számtól] (Itt lehet beállítani, hogy a készülék a sorszámozást minden egyes nyomtatáskor az alapértelmezett számtól kezdje.)

Megjelenítés lap (csak QL-820NWB)

A következő rész a Beállítások párbeszédablak Megjelenítés lapját ismerteti.

- **Órabeállítás**

Itt állítható be a dátum és az idő.

Ha a [**Jelenlegi dátum/idő**] gombra kattint, szinkronizálja a dátumot és időpontot a számítógéppel.

- **Kijelző fényereje**

Itt állítható be a kijelző fényereje. Minél nagyobb a számérték, annál világosabb a kijelző.

Választható beállítások: [**+2/+1/0/-1/-2**]

- **Háttérvilágítás**

A háttérvilágítás be- vagy kikapcsolására szolgál.

Választható beállítások: [**Be**], [**Ki**]

- **Háttérvilágítás időkorlátja**

Beállíthatja, mennyi idő elteltével kapcsoljon ki a háttérvilágítás, ha nem használja a nyomtatót.

Választható beállítások: [**Ki**] (soha nem kapcsol ki), [**5/10/20/30/60 mp**]

- **Sablonmód**

Itt adhatja meg, hogy a nyomtató P-touch Template módban üzemel-e.

A P-touch Template mód lehetővé teszi, hogy egyszerűen vigyen be szöveget és nyomtasson címkéket korábban konfigurált sablon használatával.

Választható beállítások: [**Be**], [**Ki**]

- **Előre megadott sablon**

Itt választható ki, hogy megjelenjenek-e előre megadott sablonok, ha a gyárilag előre megadott sablonokon kívüli sablont használ.

Választható beállítások: [**Megjelenítés**], [**Elrejtés**]

- **Nyomtatás megerősítés**

Itt lehet kiválasztani, hogy a nyomtatás előtt megjelenjen-e egy üzenet, amelyen a példányszámot jóvá lehet hagyni.

Választható beállítások: [**Be**], [**Ki**]

- **Alapértelmezett nyomtatási**

Itt adható meg a nyomtatott mennyiség alapértelmezett értéke.

Választható beállítások: [**1-999**]

Felügyeleti beállítások

A következő rész a Beállítások párbeszédablak Felügyelet lapját ismerteti.

! Fontos

Ezen fülek megjelenítéséhez rendszergazdai jogosultsággal kell rendelkeznie a számítógéphez vagy a nyomtatóhoz.

A nyomtatóhoz tartozó rendszergazdai jogosultságokat a **[Nyomtató tulajdonságai]** - **[Biztonsági]** fülön tudja ellenőrizni.

• Aktuális

Itt választható ki a parancsmód típusa.

Választható beállítások: **[Raszter]**, **[ESC/P]**, **[P-touch Template]**

• Repülőgép mód

Lehetővé teszi a Bluetooth vagy a Wi-Fi interfész letiltását. Ez a funkció akkor hasznos, ha olyan helyen használja a nyomtatót, ahol nem engedélyezett a jelátvitel. A következőkkel jár:

QL-810W: A Wi-Fi (📶) gomb és a WPS gomb nyomva tartásakor nem történik semmi.

QL-820NWB: A(z) **[WLAN]** és **[Bluetooth]** menü eltűnik az LCD-kijelzőről.

Választható beállítások: **[Ki]**, **[Be]**

• Zárolás beállítások (csak QL-820NWB)

Zárolja a menübeállításokat, így azokat nem lehet módosítani.

A zárolni kívánt beállítások az **[Elemek kiválasztása...]** gombbal jelölhetők ki.

• Admin jelszó (csak QL-820NWB)

A Be lehetőség kiválasztásával konfigurálhatja a rendszergazda módot. Beállíthat egy négy számjegyű jelszót, amelyet meg kell adni a menübeállítások módosításához.

Választható beállítások: **[Ki]**, **[Be]**

• Mértékegység (csak QL-820NWB)

Meghatározza az alapértelmezett mértékegységet.

Választható beállítások: **[hüvelyk]**, **[mm]**

• Nyelv (csak QL-820NWB)

Itt választható ki az LCD-kijelző nyelve.

• Dátum formátum (csak QL-820NWB)

Itt választható ki a dátumformátum az órához.

• Idő formátum (csak QL-820NWB)

Itt választható ki az időformátum az órához.

Beállítások módosítása több címkenyomtatón

- 1 Miután alkalmazta a beállításokat az első nyomtatón, bontsa a nyomtató és a számítógép csatlakozását, és ezután csatlakoztasson másik nyomtatót a számítógéphez.
- 2 Válassza ki az újonnan csatlakoztatott nyomtatót a **[Nyomtató]** legördülő listából.
- 3 Kattintson az **[Alkalmaz]** gombra. Az első nyomtatón alkalmazott beállítások a második nyomtatón is alkalmazásra kerülnek.
- 4 Ismételje meg az 1-3. lépést az összes beállítani kívánt nyomtató esetében.



Megjegyzés

Az aktuális beállítások fájlként való mentéséhez kattintson a **[Fájl]** - **[Export]** elemre.

Ugyanezek a beállítások másik nyomtatóra is alkalmazhatók, ha a **[Fájl]** - **[Import]** lehetőségre kattint, majd kiválasztja az exportált beállításfájlt. További információért lásd: *Eszközbeállítások Windows esetén*, 51. oldal.

A P-touch Template beállítások Windows esetén

A P-touch Template mód lehetővé teszi, hogy adatokat illesszen be szöveges és vonalkódos objektumokba a letöltött sablonokból, a nyomtatóhoz csatlakoztatott opcionális vonalkódszkenner (PA-BR-001) vagy más eszköz segítségével.

Az elérhető kiegészítők és kellékanyagok országonként változhatnak.

A P-touch Template funkcióinak beállításához vagy módosításához nyissa meg a Nyomtatóbeállító eszközt, és válassza ki a **[P-touch Template beállítások]** elemet.



Megjegyzés

- A P-touch Template mód más bemeneti eszközökkel is kompatibilis, így például mérlegekkel, tesztkészülékekkel, vezérlőkkel vagy programozható logikai eszközökkel.
- A P-touch Template alkalmazással kapcsolatos további információért töltsse le a „*P-touch Template Manual/Raster Command Reference*” (*P-touch Template kézikönyv/Raszterparancsok ismertetése*) című (csak angol nyelven elérhető) útmutatót a Brother Support weboldaláról, a support.brother.com címről.
[Válasszon régiót/országot.] - [Kézikönyvek] - [Válasszon terméket]
- A P-touch Template funkcióval történő nyomtatáskor egyes pirossal vagy feketével nyomtatott szimbólumok megjelenése eltérő lehet, mint a számítógéppel történő nyomtatáskor. További információért tekintse meg a „*P-touch Template Manual/Raster Command Reference*” (*P-touch Template kézikönyv/Raszterparancsok ismertetése*) című (csak angol nyelven elérhető) útmutatót a Brother Support weboldaláról, a support.brother.com címről.

A P-touch Template beállításai párbeszédablak

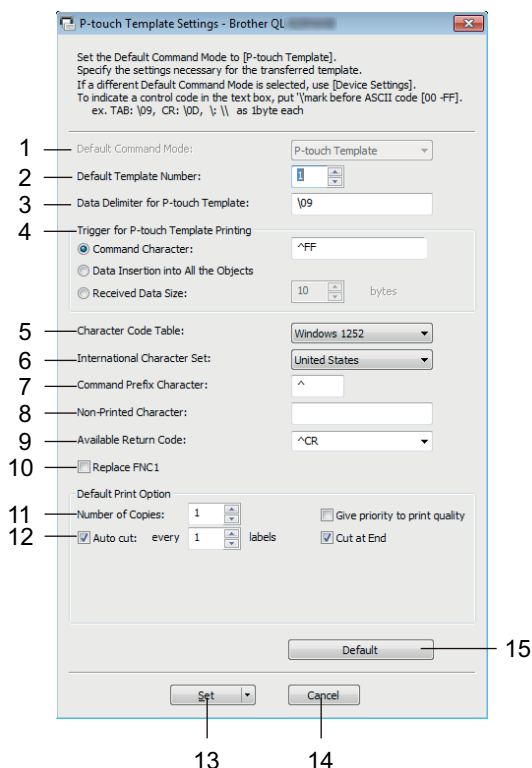

1 Default Command Mode (Alapértelmezett parancsmód)

Alapértelmezett módként állítja be a P-touch Template módot.
A mód megváltoztatásához lásd: *Felügyeleti beállítások*, 57. oldal.

2 Default Template Number (Alapértelmezett sablon száma)

Itt lehet megadni, milyen alapértelmezett sablonszámot állítson be a nyomtató a bekapcsolásakor.
Ha nem szeretne sablont átvinni a nyomtatóra, ne adjon meg sablonszámot.

3 Data Delimiter for P-touch Template (A P-touch Template adatelválasztója)

A fájlban található adatcsoportok közötti határt jelző szimbólumot jeleníti meg. 1 és 20 karakter között lehet megadni.

4 Trigger for P-touch Template Printing (P-touch Template nyomtatás eseményindítója)

Számos lehetőség közül kiválaszthatja a nyomtatás megkezdésének eseményindítóját.

[Command Character] (Parancskarakter): A nyomtatás a megadott parancskarakter fogadásakor kezdődik meg.

[Data Insertion into All the Objects] (Adatbeszúrás az összes objektumba): A nyomtatás az utolsó objektum elválasztójának fogadásakor kezdődik meg.

[Received Data Size] (Fogadott adatméret): A nyomtatás az itt megadott karakterszám fogadása után kezdődik meg. Az elválasztók nem számítanak bele ebbe a karakterszámba.

5 Character Code Table (Karakterkódtábla)

Kiválaszthatja a következő karakterkódkészletek egyikét:

Választható beállítások: **[Windows 1252]**, **[Windows 1250 Eastern Europe]** (Windows1250 kelet-európai), **[Brother standard]** (Brother normál)

6 International Character Set (Nemzetközi karakterkészlet)

Az adott országok karakterkészleteit sorolja fel.

Választható beállítások: [United States] (Egyesült Államok), [France] (Franciaország), [Germany] (Németország), [Britain] (Nagy-Britannia), [Denmark] (Dánia), [Sweden] (Svédország), [Italy] (Olaszország), [Spain] (Spanyolország), [Japan] (Japán), [Norway] (Norvégia), [Denmark II] (Dánia II), [Spain II] (Spanyolország II), [Latin America] (Dél-Amerika), [Korea] (Korea), [Legal] (Jogi)

A következő 12 kód a fenti listából kiválasztott ország szerint változik:

23h 24h 40h 5Bh 5Ch 5Dh 5Eh 60h 7Bh 7Ch 7Dh 7Eh

Az átváltott karakterekkel kapcsolatos információért töltsse le a „*P-touch Template Manual/Raster Command Reference*” (*P-touch Template kézikönyv/Raszterparancsok ismertetése*) című (csak angol nyelven elérhető) útmutatót a Brother Support weboldaláról, a support.brother.com címről.

7 Command Prefix Character (Parancs előtag karaktere)

Meghatározza az előtag karakterkódját, amely azonosítja a P-touch Template módban használt parancsokat.

8 Non-Printed Character (Nem nyomtatott karakter)

Az itt megadott karakterek nem kerülnek nyomtatásra az adatok fogadásakor. 1-20 karaktert lehet megadni.

9 Available Return Code (Választható soremelés kód)

A soremelés kód akkor használatos az adatok betöltésekor, amikor jelezni szeretné, hogy a következő adat egy szöveges objektum következő sorába kerül. A következő négy soremelés kód egyikét lehet kiválasztani, vagy 1-20 karaktert lehet megadni soremelési kódként.

Választható beállítások: [^CR], [\0D\0A], [\0A], [\0D]

10 Replace FNC1 (FNC1 cseréje)

Lásd a *P-touch Template Manual* (P-touch Template kézikönyv) című útmutatót.

11 Number of Copies (Másolatok száma)

Meghatározza a példányszámot. 1 és 99 közötti számot lehet megadni.

12 Vágási beállítás

Meghatározza, hogy automatikusan levágja-e a címkéket, és hány címkét nyomtat ki a vágás előtt. 1 és 99 közötti számot lehet megadni.

Más vágási beállításokat is megadhat.

13 Set (Beállítás)

A beállításokat alkalmazza a nyomtatón.

A megadott beállítások parancsfájlban történő mentéséhez válassza a [Save in Command File] (Mentés parancsfájlban) elemet a legördülő listából. A mentett parancsfájl háttértár módban használható, ha alkalmazni szeretné a beállításokat egy nyomtatón. További információért lásd: *Háttértár mód (csak QL-820NWB)*, 86. oldal.

14 Cancel (Mégse)

Visszavonja a beállításokat, és bezárja a párbeszédablakot. A beállítások változatlanok maradnak.

15 Default (Alapértelmezett)

Visszaáll a gyári beállításokra.

Mac rendszerhez készült Printer Setting Tool

A Printer Setting Tool (Nyomtatóbeállító eszköz) használatával megadhatja a nyomtató kommunikációs beállításait és az eszközbeállításokat egy Mac gépről. Nem csak egy adott nyomtató eszközbeállításait módosíthatja, hanem ugyanazokat a beállításokat több nyomtatóra is alkalmazhatja.



Megjegyzés

A Printer Setting Tool (Nyomtatóbeállító eszköz) automatikusan telepítésre kerül a nyomtató-illesztőprogram első telepítésekor. További információért lásd: *A szoftver és a nyomtató-illesztőprogramok telepítése számítógépre*, 22. oldal.



Fontos

A Printer Setting Tool (Nyomtatóbeállító eszköz) kizárólag kompatibilis Brother nyomtatókon áll rendelkezésre.

A Printer Setting Tool használata előtt

- Csatlakoztassa a hálózati adaptert a nyomtatóhoz és egy elektromos aljzathoz, vagy helyezzen be egy teljesen feltöltött akkumulátort.
- Bizonyosodjon meg róla, hogy a nyomtató-illesztőprogram telepítve van és képes nyomtatni.
- USB-kábellel csatlakoztassa a nyomtatót a számítógéphez. Ezzel az eszközzel nem lehet Wi-Fi-kapcsolaton keresztül megadni a beállításokat.

A Mac rendszerhez készült Printer Setting Tool használata

- 1 Csatlakoztassa a beállítani kívánt nyomtatót a számítógéphez.
- 2 Kattintson a **[Macintosh HD] - [Alkalmazások] - [Brother] - [Printer Setting Tool]** (Nyomtatóbeállító eszköz) - **[Printer Setting Tool.app]** lehetőségre.
Megjelenik a **[Printer Setting Tool]** (Nyomtatóbeállító eszköz) ablak.
- 3 Ellenőrizze, hogy a beállítani kívánt nyomtató megjelenik-e a **[Printer]** (Nyomtató) elem mellett. Ha másik nyomtató jelenik meg, válassza ki a kívánt nyomtatót a felugró listából.



Megjegyzés

Ha csak egy nyomtató van csatlakoztatva, akkor nincs szükség a kiválasztásra, mert csak az a nyomtató jelenik meg.

- 4 Válasszon egy beállítási fület, és adja meg vagy módosítsa a beállításokat.
- 5 Kattintson az **[Apply Settings to the Printer]** (Beállítás alkalmazása a nyomtatóra) lehetőségre a beállítási lapon, hogy érvényesítse a beállításokat a nyomtatón.
- 6 Kattintson az **[Exit]** (Kilépés) gombra, ha végzett a beállítások megadásával.



Fontos

Csak akkor használja a Printer Setting Tool (Nyomtatóbeállító eszköz) alkalmazást a nyomtató beállításainak megadásához, amikor a nyomtató a következő nyomtatási feladatra vár. A nyomtató hibás működéséhez vezethet, ha feladat végrehajtása közben próbálja megadni a beállításokat.

Beállítások párbeszédablak

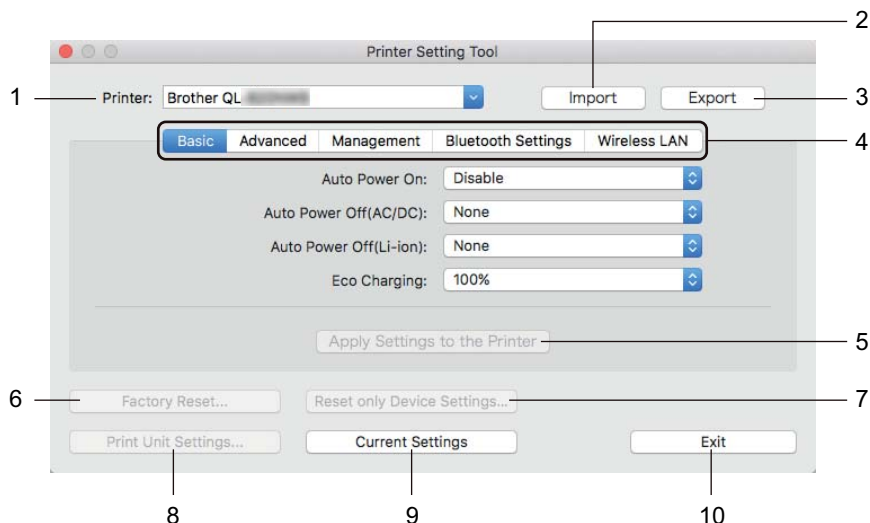

1 Printer (Nyomtató)

Megjeleníti a csatlakoztatott nyomtatók listáját.

2 Import (Importálás)

Importálja a beállításokat egy fájlból.

3 Export (Exportálás)

Az aktuális beállítások mentése fájlba.

4 Beállításfülek

Megadható vagy módosítható beállításokat tartalmaz.

5 Apply Settings to the Printer (Beállítás alkalmazása a nyomtatóra)

A beállításokat alkalmazza a nyomtatón.

6 Factory Reset (Gyári alapértelmezett beállítások visszaállítása)

Visszaállítja a nyomtató gyári beállításait.

7 Reset only Device Settings... (Csak az eszközbeállítások visszaállítása...)

Visszaállítja az eszközbeállításokat a gyári alapértékekre.

8 Print Unit Settings (Készülékbeállítások nyomtatása)

Kinyomtat egy jelentést, mely a firmware verziószámát és az eszköz beállításait tartalmazza.

QL-810W esetén

Ezt a jelentést a vágás (✂) gombbal is kinyomtathatja. További információért lásd: *A címkenyomtató beállításainak ellenőrzése*, 84. oldal.

QL-820NWB esetén

Ezt a jelentést az LCD-menüvel is kinyomtathatja. További információért lásd: *Az LCD-kijelző beállításai*, 12. oldal.



Megjegyzés

A jelentés nyomtatásakor 62 mm-es DK tekerccset használjon.

9 Current Settings (Aktuális beállítások)

Beolvassa a jelenleg csatlakoztatott nyomtató beállításait, és megjeleníti azokat a párbeszédablakban.

10 Exit (Kilépés)

Kilép a Printer Setting Tool (Nyomtatóbeállító eszköz) alkalmazásból.

Basic (Alap) lap

A következő rész a Beállítások párbeszédablak Basic (Alap) lapját ismerteti.

- **Auto Power On (Automatikus bekapcsolás)**

Meghatározza, hogy a nyomtató automatikusan bekapcsol-e, amikor a hálózati tápkábelt bedugja egy elektromos aljzatba.

Választható beállítások: [Off] (Ki), [On] (Be)

- **Auto Power Off (AC/DC) (Automatikus kikapcsolás (AC/DC))**

Itt lehet meghatározni, hogy a nyomtató mennyi idő után kapcsol ki automatikusan, ha elektromos aljzathoz van csatlakoztatva.

Választható beállítások: [None] (Nincs), [10/20/30/40/50/60 Minutes] (10/20/30/40/50/60 perc)

- **Auto Power Off (Li-ion) (Automatikus kikapcsolás (lítiumion))**

Itt lehet megadni, hogy a nyomtató mennyi idő elteltével kapcsol ki automatikusan, ha újratölthető lítium-ion akkumulátorról üzemel.

Választható beállítások: [None] (Nincs), [10/20/30/40/50/60 Minutes] (10/20/30/40/50/60 perc)



Megjegyzés

Az **Auto Power Off** (Automatikus kikapcsolás) le van tiltva, ha a nyomtató vezeték nélküli hálózathoz, vezetékes hálózathoz (csak QL-820NWB) vagy Bluetooth kapcsolattal (csak QL-820NWB) csatlakozik.

- **Eco Charging (Gazdaságos töltés)**

Itt adhatja meg, hogy a nyomtató Gazdaságos töltésre váltson. Az akkumulátor élettartama meghosszabbítható, ha beállítja, hogy [80%] kapacitásig töltődjön.

Választható beállítások: [100%], [80%]



Megjegyzés

Az akkumulátor élettartamának maximalizálása érdekében válassza a [80%] beállítást. Noha az egy feltöltéssel nyomtatható oldalak száma kevesebb lesz, ha a [80%] beállítást választja, ugyanakkor hosszabb ideig fogja tudni majd használni az akkumulátort.

Advanced (Speciális) lap

A következő rész a Beállítások párbeszédablak Advanced (Speciális) lapját ismerteti.

- **Print Density (Black) (Nyomtatási sűrűség (fekete))**

A fekete szín denzitását határozza meg.

Választható beállítások: [+6/+5/+4/+3/+2/+1/0/-1/-2/-3/-4/-5/-6]

- **Print Density (Red) (Nyomtatási sűrűség (vörös))**

A vörös szín denzitását határozza meg.

Választható beállítások: [+6/+5/+4/+3/+2/+1/0/-1/-2/-3/-4/-5/-6]

- **Printer Information Report (Nyomtató információs jelentés)**

Kiválaszthatja, milyen információk szerepeljenek a nyomtató információs jelentésében.

Választható beállítások: [All] (Összes), [Usage Log] (Használati napló), [Printer Settings] (Nyomtatási beállítások), [Printer Transfer Data] (Nyomtató átviteli adatok)

- **Print Data after Printing (Nyomtatási adatok a nyomtatás után)**

Itt adhatja meg, hogy törlődjenek-e a nyomtatási adatok a nyomtatás után.

Választható beállítások: [Keep Print Data] (Nyomtatási adatok megtartása), [Erase All Print Data] (Minden nyomtatási adat törlése)

Management (Felügyelet) lap

A következő rész a Beállítások párbeszédablak Management (Felügyelet) lapját ismerteti.

- **Command Mode (Parancsmód)**

Itt választható ki a parancsmód típusa.

Választható beállítások: [Raster] (Raszter), [ESC/P] (ESC/P), [P-touch Template] (P-touch Template)

- **Airplane Mode (Repülőgép mód)**

Az On (Be) beállítással a nyomtató Airplane Mode (Repülőgép mód) üzemmódba kapcsolható.

A következőkkel jár:

QL-810W: A Wi-Fi (📶) gomb és a WPS gomb nyomva tartásakor nem történik semmi.

QL-820NWB: A(z) [WLAN] és [Bluetooth] menü eltűnik a kijelzőről.

Választható beállítások: [Off] (Ki), [On] (Be)

Bluetooth Settings (Bluetooth beállítások) lap (csak QL-820NWB)

A következő rész a Beállítások párbeszédablak Bluetooth Settings (Bluetooth beállítások) lapját ismerteti.

- **Bluetooth Device Name (Bluetooth Eszköznév)**
Megjeleníti a Bluetooth eszköznevet.
- **Bluetooth Address (Bluetooth-cím)**
Megjeleníti a megszerzett Bluetooth-címet.
- **Visible to Other Devices (Látható más eszközök számára)**
Lehetővé teszi, hogy más Bluetooth eszközök „felfedezzék” a nyomtatót.
Választható beállítások: **[Discoverable]** (Felfedezhető), **[Not Discoverable]** (Nem felfedezhető)
- **Auto re-pairing (Automatikus újrapárosítás)**
Megadhatja, hogy automatikusan újracsatlakozzon-e a nyomtató a korábban csatlakoztatott Apple készülékekhez (iPad, iPhone vagy iPod touch).
Választható beállítások: **[Enable]** (Engedélyezés), **[Disable]** (Tiltás)
- **Change PIN code (PIN-kód módosítása)**
Ha az **[On]** (Be) lehetőséget választja, a Bluetooth 2.1 vagy újabb verziójának megfelelő PIN-kód módosítható.
- **Request Secure Simple Pairing (SSP) settings during pairing (Secure Simple Pairing (egyszerű biztonságos párosítás, SSP) beállítások kérése párosításkor)**
Ha bejelöli a jelölőnégyzetet, a Bluetooth 2.1 vagy újabb verziójával kompatibilis eszközök a nyomtató gombjaival párosíthatók.

Wireless LAN (Vezeték nélküli LAN) lap

A következő rész a Beállítások párbeszédablak Wireless LAN (Vezeték nélküli LAN) apját ismerteti.

- **WirelessDirect**
Be- és kikapcsolja a Wireless Direct funkciót.
- **SSID/Network Key Generation (SSID/hálózati kulcs generálás)**
Válasszon az **[AUTO]** (AUTOMATIKUS) és **[STATIC]** (STATIKUS) lehetőségek közül.
- **SSID (Network Name) (SSID (Hálózatnév)) / Network Key (Hálózati kulcs)**
Meghatározza a Wireless Direct módban használt SSID azonosítót (3-25 ASCII-karakter) és hálózati kulcsot.
Csak akkor adhat meg beállítást, ha **[STATIC]** (Statikus) értéket választott ki az **[SSID/Network Key Generation]** (SSID/hálózati kulcs generálás) beállításban.
- **Display current settings (Aktuális beállítások megjelenítése)**
Megjeleníti a Wireless Direct aktuális beállításait. Kattintson a **[Current Settings]** (Aktuális beállítások) gombra a megjelenített beállítások legfrissebb információkkal való frissítéséhez.

Beállítások módosítása több címkenyomtatón

- 1 Miután alkalmazta a beállításokat az első nyomtatón, bontsa a nyomtató és a számítógép csatlakozását, és ezután csatlakoztasson másik nyomtatót a számítógéphez.
- 2 Válassza ki az újonnan csatlakoztatott nyomtatót a **[Printer]** (Nyomtató) legördülő listából.
- 3 Kattintson az **[Apply Settings to the Printer]** (Beállítás alkalmazása a nyomtatóra) lehetőségre. Az első nyomtatón alkalmazott beállítások a második nyomtatón is alkalmazásra kerülnek.
- 4 Ismételje meg az 1-3. lépést az összes beállítani kívánt nyomtató esetében.



Megjegyzés

Az aktuális beállítások fájlként való mentéséhez kattintson az **[Export]** (Exportálás) lehetőségre.

Ugyanezek a beállítások másik nyomtatóra is alkalmazhatók, ha az **[Import]** (Importálás) lehetőségre kattint, majd kiválasztja az exportált beállításfájlt. További információért lásd: *Beállítások párbeszédablak*, 63. oldal.

Beállítások módosítása mobileszközről való nyomtatás közben

Ha mobileszközt használ, a nyomtatás előtt végezze el a beállítások szükséges módosításait az alkalmazás használatával. A módosítható alkalmazások köre az alkalmazástól függően változik.



Megjegyzés

Mobileszköz csatlakoztatása előtt megadhatja a részletes beállításokat, ha a nyomtatót a Nyomtatóbeállító eszköz segítségével számítógéphez csatlakoztatja. További információért lásd: *A címkenyomtató beállításainak módosítása*, 37. oldal.

A P-touch Template műveletei

A P-touch Template mód lehetővé teszi, hogy adatokat illesszen be szöveges és vonalkódos objektumokba a letöltött sablonokból, a nyomtatóhoz csatlakoztatott opcionális vonalkódszkenner (PA-BR-001) vagy más eszköz segítségével.

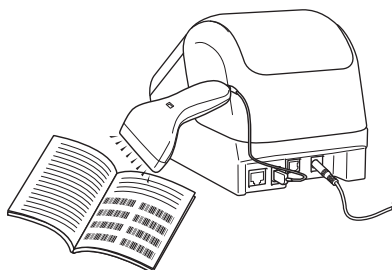

Alapvető műveletek

■ **Normál sablonnyomtatás** (Lásd: 73. oldal)

Töltse le a gyakran használt sablonokat vagy képeket, és egyszerűen, egy vonalkód beolvasásával válassza ki, melyiket szeretné kinyomtatni.

■ **Speciális sablonnyomtatás** (Lásd: 75. oldal)

Sablon letöltésével és vonalkód beolvasásával kinyomtathat egy példányt, vagy beszúrhatja a beolvasott adatokat egy másik sablonba.

■ **Adatbázis-keresés nyomtatása** (Lásd: 78. oldal)

Sablonhoz kapcsolt adatbázist tölthet le, és beolvashat egy vonalkódot, hogy megtalálja és kinyomtassa a sablonba beszúrandó rekordot.

Speciális funkciók

■ **Számozott (sorszámozott) nyomtatás** (Lásd: 81. oldal)

Automatikusan növeli a szöveget vagy vonalkódot bármilyen letöltött sablonban nyomtatás közben.



Megjegyzés

- A P-touch Template mód más bemeneti eszközökkel is kompatibilis, így például mérlegekkel, tesztkészülékekkel, vezérlőkkel vagy programozható logikai eszközökkel.
- További információért lásd: „P-touch Template Manual/Raster Command Reference” (P-touch Template kézikönyv/Raszterparancsok ismertetése). A legújabb verziókat a Brother Support weboldaltól töltheti le: support.brother.com
[Válasszon régiót/országot.] - [Kézikönyvek] - [Válasszon terméket]
- A P-touch Template funkcióval történő nyomtatáskor egyes pirossal és feketével nyomtatott szimbólumok megjelenése eltérhet a számítógéppel történő nyomtatáskor tapasztaltaktól. Bővebb információt a *Raster Command Reference (Raszterparancsok ismertetése)* tartalmaz.
- A GHS (A vegyi anyagok osztályozásának és címkézésének globálisan harmonizált rendszere) szimbólumainak használatát egy vagy több irányelv szigorúan szabályozza.
- A megadott GHS-sablonok mintaként szolgálnak. Gondoskodjon róla, hogy az ezen szimbólumokkal készített címkéi összhangban álljanak a vonatkozó irányelvekkel.

Előkészítés

Mielőtt vonalkódszkennert csatlakoztatna a nyomtatóhoz, adja meg a vonalkódszkennert beállításait a P-touch Template beállításokkal (a Nyomtatóbeállító eszközön belül).

Beállítások megadása a P-touch Template beállítások eszközben

- 1 Csatlakoztassa a nyomtatót és a számítógépet egy USB-kábellel, majd kapcsolja be a nyomtatót.
- 2 Indítsa el a Nyomtatóbeállító eszközt.
 - **Windows Vista / Windows 7 / Windows Server 2008 / Windows Server 2008 R2 esetén:**
A Start menüben kattintson a [Minden program] - [Brother] - [Label & Mobile Printer] - [Printer Setting Tool] (Nymtatóbeállító eszköz) elemre.
 - **Windows 8 / Windows 8.1 / Windows Server 2012 / Windows Server 2012 R2 esetén:**
Kattintson a [Printer Setting Tool] (Nymtatóbeállító eszköz) ikonra az [Alkalmazások] képernyőn.
 - **Windows 10 esetén:**
Kattintson a Start gombra, majd a [Brother] - [Label & Mobile Printer] - [Printer Setting Tool] (Nymtatóbeállító eszköz) elemre.
- 3 Kattintson a [P-touch Template beállítások] elemre.
- 4 Adja meg a megfelelő beállításokat, majd kattintson a [Set] (Beállítás) gombra.

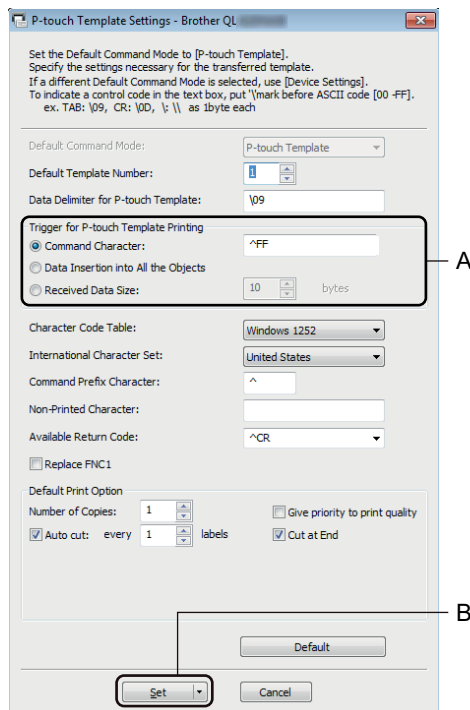



Megjegyzés

- Az alapértelmezés szerint a nyomtatás akkor kezdődik, ha egy vonalkódról beolvassa a „^FF” kódot egy vonalkódszkennerrel. (Ezt az előző képen A-val jelölt beállításokkal lehet módosítani.)
Ha a [**Received Data Size**] (Fogadott adatméret) lehetőséget választja ki, és megadja a bájtok számát, akkor a megadott adatméret beolvasása után a sablon nyomtatása automatikusan megtörténik.
 - Mivel a nyomtatási mód beállítása mindig visszaáll raszter módra a számítógépről történő nyomtatás után, a beállítást ismét sablon módra kell módosítani.
 - Ha kikapcsolja a nyomtatót, majd újra bekapcsolja, a nyomtató sablon módban indul el.
-

Vonalkódszkenner csatlakoztatása (csak QL-820NWB)

Azt tanácsoljuk, hogy megbízható, jó minőségű vonalkódszkennerrel használjon, és a modell kiválasztása előtt nézze meg a vonalkódszkenner specifikációt.

■ Módszerek vonalkódszkenner csatlakoztatásához:

Használja az USB-gazdainterfészt vagy a Bluetooth-interfészt.

■ Vonalkódszkenner kiválasztásához ajánlott feltételek:

- Az USB állomásvezérlő interfész használatakor: HID-osztályú modellek, amelyek billentyűzetként azonosíthatók (pl. opcionális: PA-BR-001)
- A Bluetooth interfész használatakor: Bluetooth 2.1 verziójú + EDR (1. osztályú) modellek, amelyek támogatják az SPP vagy OPP profilokat



Megjegyzés

- A P-touch Template módban a sablonokat először számítógépről le kell tölteni a nyomtatóra a P-touch Transfer Manager segítségével. További információért lásd: *A P-touch Transfer Manager és a P-touch Library használata (csak Windows)*, 119. oldal.
- A vonalkódszkennerrel az angol billentyűzet használatára kell beprogramozni. A kezdők számára a vonalkódszkennerrel úgy kell beprogramozni, hogy az adatokat előtag és utótag karakterek nélkül olvassa be. Haladó felhasználók esetén az előtag és utótag karakterek beolvashatók, és parancsként használhatók, amelyekkel egyedi sablonok készíthetők a nyomtatón.
- Az adott vonalkódszkenner használatával és programozásával kapcsolatos további információkért forduljon a termék gyártójához.

Normál sablonnyomtatás

Töltse le a gyakran használt sablonokat vagy képeket, és egyszerűen, egy vonalkód beolvasásával válassza ki, melyiket szeretné kinyomtatni.

Példa:



Megjegyzés

- A különböző beállítások használatával beolvasható vonalkódokkal kapcsolatos további információért lásd: *Vonalkódok listája a P-touch Template funkcióhoz*, 192. oldal.
- A csoportosított objektumokat a rendszer konvertálja és képként küldi el.

- 1 A P-touch Transfer Manager használatával vigyen át (a P-touch Editor alkalmazásból) egy sablont (címkéelrendezést) a nyomtatóra. További információért lásd: *A P-touch Transfer Manager és a P-touch Library használata (csak Windows)*, 119. oldal.

Megjegyzés

A címkéelrendezésen belüli szöveges objektumokat képpé lehet konvertálni. Képpé konvertálás után a szöveg nem módosítható. Ez akkor hasznos, ha gyakran használt sablonokat szeretne a véletlen módosítás ellen védeni.

A P-touch Editor elrendezés ablakában kattintson jobb egérgombbal a szöveges objektumra, majd kattintson a **[Tulajdonságok]** elemre. Kattintson a **[Kibontva]** fülre, majd jelölje be a **[Nem szerkeszthető szöveg]** jelölőnégyzetet.

Máskülönben kattintson a **[Beállítások]** lehetőségre az **[Eszközök]** menüben, kattintson az **[Általános]** fülre, majd jelölje be az **[Objektum tulajdonságai fül kibontása]** jelölőnégyzetet az **[Egyéb]** beállítások között.

Ha megszünteti a jelölőnégyzet kijelölését, az objektumot a program szerkeszthető szöveggé alakítja vissza.

- 2 Amikor adatot továbbít a **[Konfigurációk]** mappába, a P-touch Transfer Managerben, válassza ki az átvinni kívánt adatokat tartalmazó mappát.

Megjegyzés

- Amikor egy sablont továbbít a **[Konfigurációk]** mappába a P-touch Transfer Managerben, a program automatikusan megadja a **[Kulcshozzárendelés]** számot.
- Egy 1 és 255 közötti **[Kulcshozzárendelés]** számot adhat meg a nyomtató gombjaival.
- A haladó üzemeltetés során QL-810W készüléken 1 és 99 közötti, QL-820NWB készüléken pedig 1 és 255 közötti **[Kulcshozzárendelés]** számot lehet megadni a nyomtatóra letöltött bármely sablonhoz, de különböző vonalkódokat kell beolvasni a 6. lépésben a kiválasztáshoz és nyomtatáshoz. További információért töltse le a „*P-touch Template Manual/Raster Command Reference*” (*P-touch Template kézikönyv/Rasterparancsok ismertetése*) című (csak angol nyelven elérhető) útmutatót a Brother Support weboldaláról, a support.brother.com címről.
[Válasszon régiót/országot.] - [Kézikönyvek] - [Válasszon terméket]
- Egyéni mappát is hozzáadhat a **[Konfigurációk]** alatt, és áthúzással ebbe a mappába helyezheti az átvitt sablont, ha különböző sablonkészleteket szeretne kezelni.

- 3 Jelölje ki az átvitt sablont, majd kattintson az **[Átvitel]** gombra, hogy letöltse a sablont a **[Kulcshozzárendelés]** számra a nyomtatón.

- 4 Olvassa be a „P-touch sablonparancs (inicializálás + beállítások megadásának megkezdése)” vonalkódot. Lásd: *Vonalkódok listája a P-touch Template funkcióhoz*, 192. oldal.
- 5 Az „Alapvető beállítások” alatt található vonalkódok listájából olvassa be az egyes vonalkódokat a parancsok vagy beállítások nyomtatóra küldéséhez.



Megjegyzés

- A beállításokat több paranccsal is el lehet végezni.
- Ha a vonalkódos parancsok beolvasásával nem adott meg beállításokat, a sablon a P-touch Template beállításokkal lesz kinyomtatva. Az alapértelmezett P-touch Template beállítások egyetlen példányt nyomtatnak, és az **[Auto Cut]** (Automatikus vágás) beállítása **[On]** (Be).
A P-touch Template beállításokkal kapcsolatos további információért töltsse le a „*P-touch Template Manual/Raster Command Reference*” (*P-touch Template kézikönyv/Raszterparancsok ismertetése*) című (csak angol nyelven elérhető) útmutatót a Brother Support weboldaláról, a support.brother.com címről. [Válasszon régiót/országot.] - [Kézikönyvek] - [Válasszon terméket]
- A kívánt példányszám megadásához olvassa be a „Példányszám” vonalkódot, majd a „Számok megadása” kategóriához tartozó vonalkódokkal adjon meg egy háromjegyű számot.

Példa:

Adja meg a számokat a következő vonalkódok beolvasásával: 7-[0][0][7], 15-[0][1][5]

- 6 A kívánt címkeelrendezéshez olvassa be a hozzá tartozó **[Kulcshozzárendelés]** számnak megfelelő „Előre megadott sablon száma” vonalkódot.
- 7 A készülék kinyomtatja a megadott címkét.

Speciális sablonnyomtatás

Sablon letöltésével és vonalkód beolvasásával kinyomtathat egy példányt, vagy beszúrhatja a beolvasott adatokat egy másik sablonba.



Megjegyzés

- A különböző beállítások használatával beolvasható vonalkódokkal kapcsolatos további információkért lásd: *Vonalkódok listája a P-touch Template funkcióhoz*, 192. oldal.
- Ha a vonalkód más protokollt használ, mint a nyomtatóban már regisztrált vonalkódsablon, előfordulhat, hogy nem tudja létrehozni vagy kinyomtatni a vonalkódot.
- A vonalkódszkenner típusától függően előfordulhat, hogy egyes vonalkódszabványokat és -protokollokat nem támogat a nyomtató.



A P-touch Transfer Manager használatával vigyen át (a P-touch Editor alkalmazásból) egy sablont (címkeelrendezést) a nyomtatóra. További információért lásd: *A P-touch Transfer Manager és a P-touch Library használata (csak Windows)*, 119. oldal.



CODE128/9 jegyű



Fontos

Fontos, hogy olyan sablonokat tervezzen, amelyek megfelelnek a vonalkódszabványokra és -protokollokra vonatkozó követelményeknek. A címke méretét és a vonalkód pozícióját a vonalkódszkennerről küldött karakterek számának és típusának megfelelően kell megadni. A sablonon található vonalkódot nem lehet létrehozni vagy beolvasni, ha a vonalkód a beszűrt adatokkal nem fér el teljesen a címke nyomtatási területén.



Amikor adatot továbbít a **[Konfigurációk]** mappába a P-touch Transfer Manager programban, válassza ki az átvinni kívánt adatokat tartalmazó mappát.



Megjegyzés

- Amikor egy sablont továbbít a **[Konfigurációk]** mappába a P-touch Transfer Managerben, a program automatikusan megadja a **[Kulcshozzárendelés]** számot.
- Egy 1 és 10 közötti **[Kulcshozzárendelés]** számot adhat meg a nyomtatóra letöltött bármely sablonhoz.
- Egyéni mappát is hozzáadhat a **[Konfigurációk]** alatt, és áthúzással ebbe a mappába helyezheti az átvitt sablont, ha különböző sablonkészleteket szeretne kezelni.

- 3 Jelölje ki az átvitt sablont, majd kattintson az **[Átvitel]** gombra, hogy letöltse a sablont a **[Kulcshozzárendelés]** számra a nyomtatón.
- 4 Olvassa be a „P-touch sablonparancs (inicializálás + beállítások megadásának megkezdése)” vonalkódot. További információért lásd: *Vonalkódok listája a P-touch Template funkcióhoz*, 192. oldal.
- 5 Az „Alapvető beállítások” alatt található vonalkódok listájából olvassa be az egyes vonalkódokat a parancsok vagy beállítások nyomtatóra küldéséhez.

Megjegyzés

- A beállításokat több parancssal is el lehet végezni.
- Ha a vonalkódos parancsok beolvasásával nem adott meg beállításokat, a sablon a P-touch Template beállításokkal lesz kinyomtatva. Az alapértelmezett P-touch Template beállítások egyetlen példányt nyomtatnak, és az **[Auto Cut]** (Automatikus vágás) beállítása **[On]** (Be).
Ha további információt szeretne a P-touch Template beállítások eszközről, töltsse le a „*P-touch Template Manual/Raster Command Reference*” (*P-touch Template kézikönyv/Raszterparancsok ismertetése*) című (csak angol nyelven elérhető) útmutatót a Brother Support weboldaláról, a support.brother.com címről. [Válasszon régiót/országot.] - [Kézikönyvek] - [Válasszon terméket]
- A kívánt példányszám megadásához olvassa be a „Példányszám” vonalkódot, majd a „Számok megadása” kategóriához tartozó vonalkódokkal adjon meg egy háromjegyű számot. A beállítás automatikusan alkalmazásra kerül, ha három számjegyűt adott meg.

Példa:

Adja meg a számokat a következő vonalkódok beolvasásával: 7-[0][0][7], 15-[0][1][5]

- A példányszám módosításához olvassa be ismét a „Példányszám” vonalkódot, majd olvassa be az új háromjegyű számhoz tartozó vonalkódokat.

- 6 Olvassa be a „Sablon kiválasztása” vonalkódot, majd a „Számok megadása” alatt található azon vonalkódokat, amelyek száma (három számjeggyel) megegyezik a nyomtatni kívánt letöltött sablonhoz használt **[Kulcshozzárendelés]** számmal.

A letöltött sablont a rendszer automatikusan kiválasztja a háromjegyű szám beolvasása után.

Példa:

Adja meg a három számjegyű számokat a következő vonalkódok beolvasásával: 7-[0][0][7], 15-[0][1][5]

Megjegyzés

A P-touch Editor használatával létrehozhat és kinyomtathat egy címkét, mely egyetlen vonalkódot tartalmaz a 6. lépéshez.

Példa:



- 7 Olvassa be a vonalkódot, amelyik a vonalkódojektumba beszúrni kívánt adatokat tartalmazza a kijelölt letöltött sablonban a 6. lépésből.

Példa:



(CODE128/9 jegyű)

- 8 Olvassa be a „Nyomtatás indítása” vonalkódot, hogy elküldje a parancsot a nyomtatás megkezdéséhez.
- 9 A kinyomtatott sablonon található vonalkód tartalmazni fogja a 7. lépésben beolvasott vonalkód adatait.

Példa:



Adatbázis-keresés nyomtatása

Letölthet egy sablonhoz kapcsolt adatbázist, kulcsszóként beolvashat egy vonalkódot, hogy megkeresse az adott kulcsszót tartalmazó rekordot, majd beszúrhatja az adott rekordot a sablonba, és kinyomtathatja.



Megjegyzés

- A nyomtató fenntartja egy letöltött csatolt adatbázis bal szélső oszlopát (az „A” mezőt) ehhez a művelethez, ezért a vonalkódról beolvasott kulcsszónak az adatbázis ezen oszlopában kell lennie.
- Ahhoz, hogy a nyomtató sikeresen megtalálja a kulcsszavakat, a bal szélső oszlopban (az „A” mezőben) lévő adatoknak pontosan meg kell egyezniük a vonalkódról beolvasott kulcsszavakkal.
- A P-touch Editor és a nyomtató a csatolt adatbázis minden egyes mezőjében csak egy sor adatot tud beolvasni, ezért nem javasoljuk, hogy olyan adatbázisokat használjon, amelyek bal szélső oszlopában („A” mezőjében) két van több adatsor van.
- A különböző beállítások használatával beolvasható vonalkódokkal kapcsolatos további információért lásd: *Vonalkódok listája a P-touch Template funkcióhoz*, 192. oldal.



1 A P-touch Editor használatával készítsen egy sablont, és csatolja egy adatbázisfájlhoz. A sablonban lévő szöveges és vonalkódobjektumokhoz tetszés szerinti számú oszlopot kapcsolhat.



Megjegyzés

A kulcsszavak feltétlenül legyenek a bal szélső oszlopban (az „A” mezőben), de ne kapcsoljon hozzá a sablonban lévő szöveges vagy vonalkódobjektumot az „A” mezőhöz, ha nincs szükség a szóban forgó adatokra a nyomtatott címkén.



A beállítások megadásáról további információért lásd a **[P-touch Editor Súgó]** elemet.



2 A P-touch Transfer Manager használatával vigyen át (a P-touch Editor alkalmazásból) egy sablont (címkeelrendezést) a nyomtatóra. További információért lásd: *A P-touch Transfer Manager és a P-touch Library használata (csak Windows)*, 119. oldal.

A csatolt adatbázisfájl is átvitelre kerül.



3 Amikor egy sablont továbbítja a **[Konfigurációk]** mappába a P-touch Transfer Managerben, a program automatikusan megadja a **[Kulcshozzárendelés]** számot.



Megjegyzés

Egyéni mappát is hozzáadhat a **[Konfigurációk]** alatt, és áthúzással ebbe a mappába helyezheti az átvitt sablont, ha különböző sablonkészleteket szeretne kezelni.

- 4 Jelölje ki az átvitt sablont, majd kattintson az **[Átvitel]** gombra, hogy letöltse a sablont a **[Kulcshozzárendelés]** számra a nyomtatón.
- 5 Olvassa be a „P-touch sablonparancs” vonalkódot.
További információért lásd: *Vonalkódok listája a P-touch Template funkcióhoz*, 192. oldal.
- 6 Az „Alapvető beállítások” alatt található vonalkódok listájából olvassa be az egyes vonalkódokat a parancsok vagy beállítások nyomtatóra küldéséhez.



Megjegyzés

- A beállításokat több paranccsal is el lehet végezni.
- Ha a vonalkódos parancsok beolvasásával nem adott meg beállításokat, a sablon a P-touch Template beállításokkal lesz kinyomtatva. Az alapértelmezett P-touch Template beállítások egyetlen példányt nyomtatnak, és az **[Auto Cut]** (Automatikus vágás) beállítása **[On]** (Be).
Ha további információt szeretne a P-touch Template beállítások eszközről, töltsse le a „*P-touch Template Manual/Raster Command Reference*” (*P-touch Template kézikönyv/Raszterparancsok ismertetése*) című (csak angol nyelven elérhető) útmutatót a Brother Support weboldaláról, a support.brother.com címről. [Válasszon régiót/országot.] - [Kézikönyvek] - [Válasszon terméket]
- A nyomtatni kívánt példányszám megadásához olvassa be a „Példányszám” vonalkódot, majd a „Számok megadása” kategóriához tartozó vonalkódokkal adjon meg egy háromjegyű számot. A beállítást automatikusan alkalmazza a rendszer, amikor megadta a három számjegyet.

Példa:

Adja meg a számokat a következő vonalkódok beolvasásával: 7-[0][0][7], 15-[0][1][5]

- A példányszám módosításához olvassa be ismét a „Példányszám” vonalkódot, majd olvassa be az új háromjegyű számhoz tartozó vonalkódokat.

- 7 Olvassa be a „Sablon kiválasztása” vonalkódot, majd a „Számok megadása” alatt található azon vonalkódokat, amelyek száma (három számjeggyel) megegyezik a nyomtatni kívánt letöltött sablonhoz használt **[Kulcshozzárendelés]** számmal.
A letöltött sablont a rendszer automatikusan kiválasztja a háromjegyű szám beolvasása után.

Példa:

Adja meg a három számjeggyű számokat a következő vonalkódok beolvasásával: 7-[0][0][7], 15-[0][1][5]

Számozott (sorszámozott) nyomtatás

Automatikusan növeli a szöveget vagy vonalkódot bármilyen letöltött sablonban nyomtatás közben.



Megjegyzés

- Ez a speciális művelet a P-touch Template mód bármelyik alpműveleténél alkalmazható.
- Automatikusan növelhet 999 nyomtatott példányig.
- Legfeljebb kilenc szöveges és vonalkódoobjektumot jelölhet ki minden egyes letöltött sablonon belül, amelyek egyszerre fognak növekedni a nyomtatás közben.
- Az adatbázisfájllhoz kapcsolt szöveges és vonalkódoobjektumok nem növelhetők.

Számozás (sorszámozás) karakterekkel

■ Eljárás

- 1 A P-touch Editor segítségével hozzon létre vagy nyisson meg egy sablont, és jelöljön ki egy szöveges objektumot, amelyet automatikusan növelni szeretne a nyomtatás közben.
Példa:

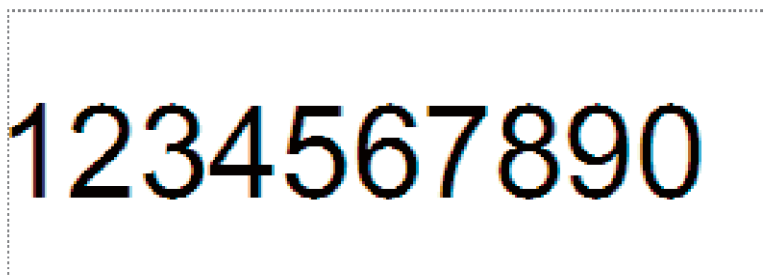

- 2 Jelölje ki vagy helyezze a kurzort a számok és betűk azon csoportjára a szöveges objektumon belül, amelyet növelni szeretne (számozási mező).

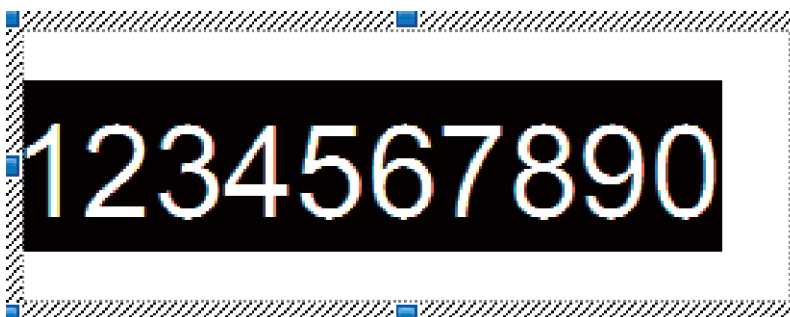

Megjegyzés

Minden egyes számozási mezőben legfeljebb 15 számot és betűt lehet kijelölni.

- 3 Amikor a kurzor a kijelölt számozási mező felett van, kattintson jobb gombbal, és válassza a [Számozás] lehetőséget.

Számozás (sorszámozás) vonalkóddal

■ Eljárás

- 1 A P-touch Editor segítségével hozzon létre vagy nyisson meg egy sablont, és jelöljön ki egy vonalkódoobjektumot, amelyet automatikusan növelni szeretne a nyomtatás közben.
- 2 Amikor a kurzor a kijelölt vonalkódoobjektum felett van, kattintson jobb gombbal, és válassza a **[Tulajdonságok]** lehetőséget.
Példa:

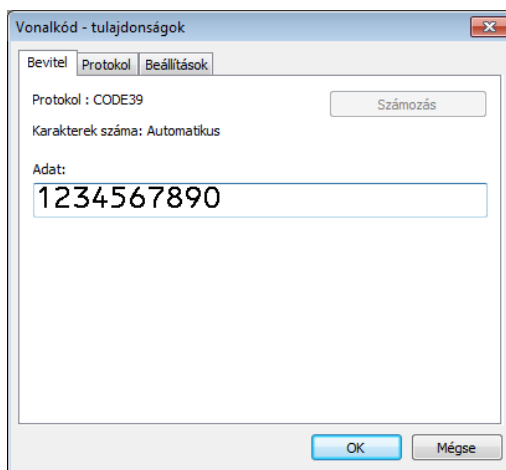

- 3 Kattintson a Bevitel fülre, és jelölje ki a számok és betűk azon csoportját a vonalkódoobjektumon belül, amelyet növelni szeretne (számozási mező), vagy helyezze rá a kurzort.
Példa:

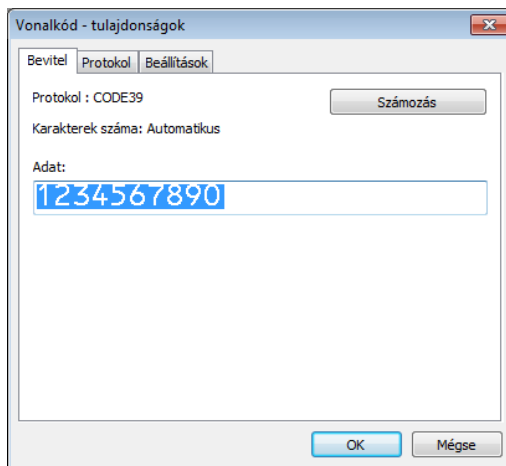

Megjegyzés

A **[Számozás]** gomb a számokból és betűkből álló csoport kijelölése után aktiválódik.

- 4 Kattintson a [**Számozás**], majd az [**OK**] gombra.



Megjegyzés

Minden egyes számozási mezőben legfeljebb 15 számot és betűt lehet kijelölni.

Nyomtatás speciális számozási (sorszámozási) művelettel

- 1 A P-touch Transfer Manager használatával vigyen át (a P-touch Editor alkalmazásból) egy sablont (címkéelrendezést) a nyomtatóra. További információért lásd: *A P-touch Transfer Manager és a P-touch Library használata (csak Windows)*, 119. oldal. Egy csatolt adatbázisfájl is átvitelre kerül.
- 2 Adja meg a speciális számozási (sorszámozási) művelet beállítását a nyomtatón. Lásd: *Vonalkódok listája a P-touch Template funkcióhoz*, 192. oldal.
 - Olvassa be a „Sorszámozott példányok száma” vonalkódot, majd a nyomtatóni kívánt példányszámot tartalmazó, a „Számok megadása” alatti (háromjegyű) vonalkódokat.Példa:
Öt példányhoz a [0][0][5] vonalkódok beolvasásával adja meg a három számjegyet.



Megjegyzés

- A nyomtatás megkezdéséhez hajtsa végre a P-touch Template mód alapszabványainak eljárásait. Bővebb információért lásd: *Normál sablonnyomtatás*, 73. oldal – *Adatbázis-keresés nyomtatása*, 78. oldal.
- A számozási mező minden kinyomtatott címkén egy számmal vagy betűvel nő, és a számot folyamatosan menti a nyomtató.
- A szöveges vagy vonalkódobjektum eredeti értékének visszaállításához olvassa be a „Sablonadatok inicializálása” vonalkódot.

A címkenyomtató beállításainak ellenőrzése

A beállításokat tartalmazó jelentést anélkül is kinyomtathatja, hogy a nyomtatót számítógéphez vagy mobil eszközhez csatlakoztatná.



Megjegyzés

A nyomtató jelentése a következő információkat tartalmazza: a firmware verziószámát, a készülék beállításával kapcsolatos információkat, a sorozatszámot, a hálózati beállításokkal kapcsolatos információkat stb. (A kinyomtatott információk a modell típusától függően eltérőek lehetnek.)

1

Kapcsolja be a nyomtatót.

2

QL-810W esetén

A jelentés kinyomtatásához tartsa lenyomva több mint egy másodpercig a vágás (✂) gombot.

QL-820NWB esetén

- 1 A Menu (Menü), [▲] vagy [▼] gomb megnyomásával válassza ki a(z) [Információk] menüt, majd nyomja meg az [OK] gombot.
- 2 Válassza ki a(z) [Nyomtatókonfiguráció] lehetőséget a [▲] vagy [▼] gombbal, majd nyomja meg az [OK] gombot.
- 3 Válassza ki a(z) [Összes], [Használati napló], [Nyomtató beállítások] vagy [Átviteli adatok] lehetőséget a [▲] vagy [▼] gombbal, majd nyomja meg az [OK] gombot a jelentés nyomtatásához.



Megjegyzés

- A jelentés nyomtatásakor használjon 62 mm-es DK tekercset.
- A műveletet a Nyomtatóbeállító eszközzel is el lehet végezni. További információért lásd: *A címkenyomtató beállításainak módosítása*, 37. oldal.

2 színű nyomtatás konfigurálása más alkalmazásokkal

Az alábbi eljárást akkor kell követnie, ha nem a P-touch Editor alkalmazásból vezéri a 2 színű nyomtatást.

Windows rendszeren

- 1 Nyissa meg az **[Eszközök és nyomtatók]** párbeszédablakot, válassza ki a **[QL-810W]/[QL-820NWB]** lehetőséget, és kattintson rá a jobb gombbal.
Kattintson a **[Nyomtató tulajdonságai]** elemre.
- 2 Válassza ki a **[Általános]** fület, majd kattintson a **[Beállítások...]** gombra.
- 3 Válassza ki a **[fekete-vörös]** elemet a **[Papírtípus]** résznél.

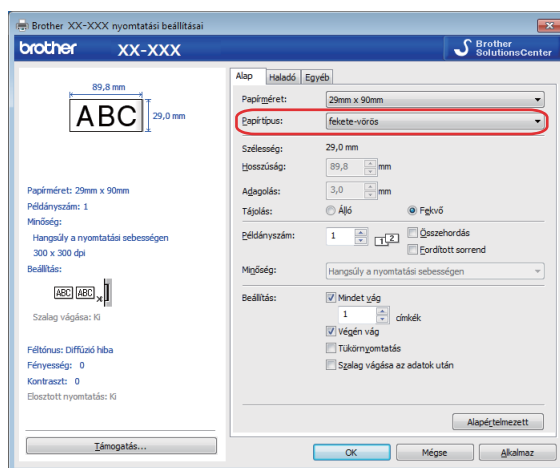

Mac-felhasználóknak

- 1 Kattintson a **[Fájl]**, majd a **[Nyomtatás]** lehetőségre.
Megjelenik a nyomtatási képernyő.
- 2 Kattintson a **[Részletek megjelenítése]** gombra.
Megjelenik a másik nyomtatási képernyő.
Kattintson a **[Jegyzetek]** legördülő menüre, majd válassza a **[Haladó]** lehetőséget.

- 3 Válassza a [2-Color(Black/Red)] (2 színű (fekete-vörös)) lehetőséget a [Color] (Szín) résznél.

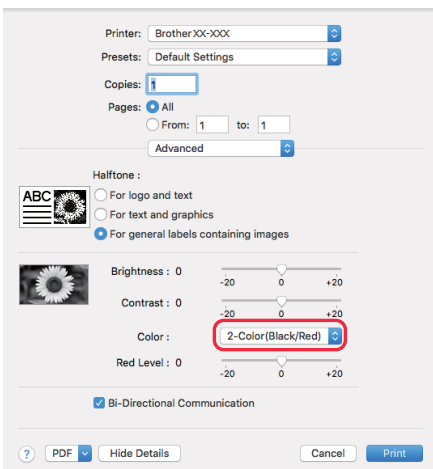

! Fontos

Győződjön meg róla, hogy ezeket a beállításokat használja, amikor monokróm nyomtatást készít 62 mm-es fekete/vörös DK tekercs használatával.

Háttértár mód (csak QL-820NWB)

Leírás

A háttértár szolgáltatás lehetővé teszi, hogy nyomtató-illesztőprogram telepítése nélkül küldhessen fájlokat a nyomtatóra az USB-interfészen keresztül.

Ez a funkció a következő esetekben hasznos:

- Parancsfájlban (.bin fájlformátumban) mentett nyomtatóbeállítások alkalmazása és (.blf fájlformátumú) sablonok hozzáadása a nyomtatóhoz szoftveres eszközök használata nélkül. Mindkét fájltypust rendszergazdától kell megkapni.
- Parancsok végrehajtása a nyomtató-illesztőprogram telepítése nélkül.
- Olyan operációs rendszerrel rendelkező eszköz használata (beleértve a nem Windows operációs rendszereket is), amely nyomtatásra és adatátvitelre alkalmas USB állomásvezérlő szolgáltatással rendelkezik.

A háttértár mód használata

- 1 Győződjön meg róla, hogy a nyomtató ki van kapcsolva.
- 2 Tartsa egyszerre lenyomva több másodpercig az [OK] gombot és a bekapcsológombot (⏻). A nyomtató háttértár módban indul el, az állapotjelző LED zölden világít, és megjelenik a(z) [Háttértár mód] felirat az LCD-kijelzőn.
- 3 Csatlakoztassa a számítógépet vagy más eszközt a nyomtatóhoz USB-kapcsolattal. A nyomtató háttértára a számítógép vagy eszköz képernyőjén mappaként jelenik meg.



Megjegyzés

Ha a háttértár nem jelenik meg automatikusan, tekintse át a számítógép vagy eszköz operációs rendszerének használati utasítását a háttértárhoz való hozzáféréssel kapcsolatos információkért.

- 4 Húzza be egérrel a másolni kívánt fájlt a háttértár ablakába.
- 5 Nyomja meg az [OK] gombot. A rendszer végrehajtja a parancsfájlból található parancsokat, és az állapotjelző LED egyszer narancssárgán felvillan. Ha végzett, az állapotjelző LED zölden világít.
- 6 A háttértár mód kikapcsolásához kapcsolja ki a nyomtatót.

Fontos

- Ha a nyomtató ki van kapcsolva, a háttértár mód inaktív, és a háttértáron található fájlok törlődnek.
 - A funkció a .bin és .bif fájlokat támogatja. Az egyéb fájlformátumokat nem támogatja.
 - Ne hozzon létre mappákat a háttértáron. Ha létrehoz egy mappát, a mappában található fájlokhoz nem lehet hozzáférni.
 - A háttértár kapacitása 2,5 MB. A 2 MB-nál nagyobb fájlok nem biztos, hogy megfelelően működnek.
 - Ha több fájlt másol át, a parancsok végrehajtási sorrendje nem garantált.
 - Amíg a nyomtató háttértár módban van, a Vezetékes LAN, a Bluetooth (csak QL-820NWB) és a Wi-Fi szolgáltatás nem áll rendelkezésre.
 - Ne próbáljon hozzáférni más fájlokhoz a háttértár területén, amikor egy másolt fájlt futtat.
-



Megjegyzés

A .bif fájl létrehozásáról további információért lásd: *Átviteli fájlok és átviteli csomagfájlok készítése*, 129. oldal.

JPEG-nyomtatás

A (JPEG) képadatok nyomtató-illesztőprogram használata nélkül is kinyomtathatók.



Megjegyzés

- A JPEG-képek a háttértár szolgáltatással nyomtathatók.
 - A rendszer az Object Push Profile (OPP) profilt használja a Bluetooth kapcsolattal történő nyomtatáshoz.
 - A nyomtató a színes JPEG-képeket színeközelítési eljárással fekete-fehérré alakítja át.
 - Már fekete-fehér JPEG-kép küldése esetén előfordulhat, hogy a színeközelítési eljárás elmosódottá teszi a nyomtatott képet.
 - A képminőség javítása érdekében próbálja meg kikapcsolni a JPEG-kép előfeldolgozását.
-
- Csak JPEG-képek nyomtathatók. (Kizárólag .jpg kiterjesztésű fájlok.)
 - A legnagyobb fájlméret 5 MB.
(A háttértár szolgáltatás használatakor 2 MB.)
 - A maximális felbontás a következő:
Magasság × szélesség = 8000 × 720 pont
A határértékek túllépése esetén a nyomtató elveti és nem nyomtatja ki a fogadott adatokat.
 - A nyomtatásnál 1 képpont = 1 pont.
 - A nyomtató (egyszerű) bináris feldolgozást végez a kép nyomtatásához.
 - A képet a fogadott adatok magasság-szélesség arányának megfelelően nyomtatja ki.

Sablonnyomtatás a címkenyomtatóról az LCD-menüvel (csak QL-820NWB)

Az átvitt vagy előre megadott sablonok csak a nyomtatón, az LCD-menüvel, számítógép vagy mobilkészíték csatlakoztatása nélkül nyomtathatók.

- Adatbázishoz nem kapcsolódó sablon nyomtatása

1 Győződjön meg róla, hogy az LCD-kijelző az alábbi ábra szerint sablonmódban van.

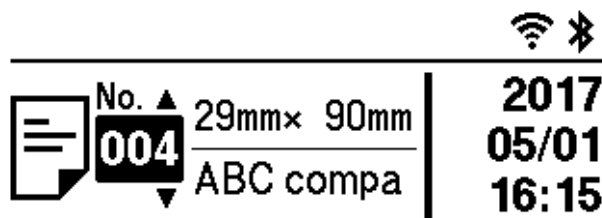

Ha nem, állítsa sablonmódba.

1 A Menu (Menü) gomb és a [▼] gomb megnyomásával válassza ki a(z) [Sablonbeállítások] menüt, majd nyomja meg az [OK] gombot.

2 Állítsa a(z) [Sablonmód] menüpontot [Be] értékre.

2 A [▲] vagy [▼] gomb megnyomásával válasszon sablont, és nyomja meg az [OK] gombot.

- Ha a(z) [Ki] értéket választotta ki a(z) [Sablonbeállítások] menü [Nyomtatás megerősítés] beállításában

Az előre megadott számú címkét nyomtatja ki a kiválasztott sablonnal.

- Ha a(z) [Be] értéket választotta ki a(z) [Sablonbeállítások] menü [Nyomtatás megerősítés] beállításában

1 Megjelenik a példányszám beállítására szolgáló képernyő. A [▲] vagy [▼] gomb megnyomásával válassza ki a nyomtatni kívánt címkék számát.

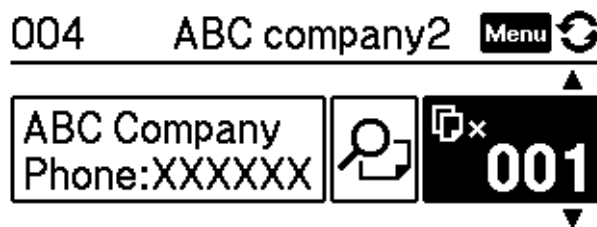

2 Nyomja meg az [OK] gombot. A beállított számú címkét nyomtatja ki a kiválasztott sablonnal.

■ Adatbázishoz kapcsolódó sablon nyomtatása

- 1 Győződjön meg róla, hogy az LCD-kijelző az alábbi ábra szerint sablonmódban van.

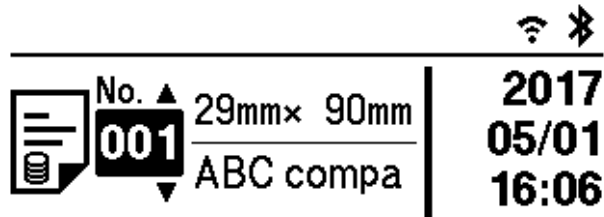

Ha nem, állítsa sablonmódba.

- 1 A Menu (Menü) gomb és a [▼] gomb megnyomásával válassza ki a(z) [Sablonbeállítások] menüt, majd nyomja meg az [OK] gombot.
 - 2 Állítsa a(z) [Sablonmód] menüpontot [Be] értékre.
- 2 A [▲] vagy [▼] gomb megnyomásával válasszon sablont, és nyomja meg az [OK] gombot.
- 3 Megjelenik az adatbázis kiválasztására szolgáló képernyő. A [▲] vagy [▼] gomb megnyomásával válassza ki az adatbázist, és nyomja meg az [OK] gombot.

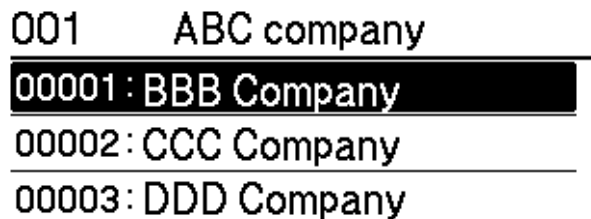

- 4 Az LCD-kijelzőn újra megjelenik a sablonmód képernyő.
- Ha a(z) [Ki] értéket választotta ki a(z) [Sablonbeállítások] menü [Nyomtatás megerősítés] beállításában
Az előre megadott számú címkét nyomtatja ki a kiválasztott sablonnal.
 - Ha a(z) [Be] értéket választotta ki a(z) [Sablonbeállítások] menü [Nyomtatás megerősítés] beállításában
 - 1 Megjelenik a példányszám beállítására szolgáló képernyő. A [▲] vagy [▼] gomb megnyomásával válassza ki a nyomtatni kívánt címkék számát.

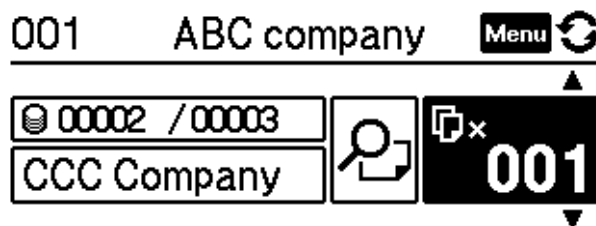

- 2 Nyomja meg az [OK] gombot. A beállított számú címkét nyomtatja ki a kiválasztott sablonnal.



Megjegyzés

- Ha egyszer megnyomja a Menu (Menü) gombot a példányszám beállítására szolgáló képernyőn, majd megnyomja az [OK] gombot, ellenőrizheti a sablonban lévő objektumot. Ha vissza kíván térni a példányszám beállítására szolgáló képernyőre, nyomja meg a mégse vagy az [OK] gombot.
 - Ha kétszer megnyomja a Menu (Menü) gombot a példányszám beállítására szolgáló képernyőn, majd megnyomja az [OK] gombot, megjelenik a nyomtatási előnézet. A képernyőt a [▲] vagy [▼] gombbal görgetheti. Ha vissza kíván térni a példányszám beállítására szolgáló képernyőre, nyomja meg a mégse vagy az [OK] gombot.
-

Távoli frissítés

A nyomtató Távoli frissítés szolgáltatása a frissítési fájlokat tartalmazó hálózati mappával létesített egyszerű kapcsolat révén megkönnyíti a nyomtató beállításainak félautomata frissítését. A Távoli frissítéssel kapcsolatos további információkért lásd: *Távoli frissítés*, 20. oldal.

Elosztott nyomtatás (csak Windows)

Ha nagyszámú címkét nyomtat, a nyomtatást több nyomtató között is fel tudja osztani. Mivel ekkor a nyomtatás több helyen egyszerre zajlik, a teljes nyomtatási idő csökkenthető.



Megjegyzés

- A nyomtatási feladatokat USB-kábellel vagy hálózati kapcsolattal összekapcsolt nyomtatók között lehet felosztani.
- Az oldalak számát az illesztőprogram automatikusan felosztja a kiválasztott nyomtatók között. Ha a megadott oldalszámot nem lehet egyenlően elosztani a nyomtatók között, azt a nyomtatók párbeszédablakban megjelenített sorrendjében osztja fel a program, a 4. lépésben megadott nyomtatóbeállítások szerint.

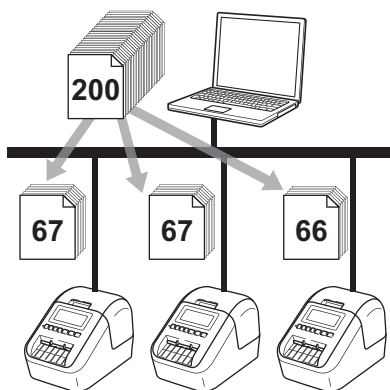

- 1 Kattintson a P-touch Editor [**Fájl**] menüjének [**Nyomtatás**] menüpontjára.
- 2 Kattintson a [**Tulajdonságok...**] elemre.

- 3 Kattintson a **[Haladó]** fülre, jelölje be az **[Elosztott nyomtatás]** jelölőnégyzetet, majd kattintson a **[Beállítások]** gombra.



- 4 Az **Elosztott nyomtatás beállításai** párbeszédablakban válassza ki az elosztott nyomtatáshoz használni kívánt nyomtatókat.

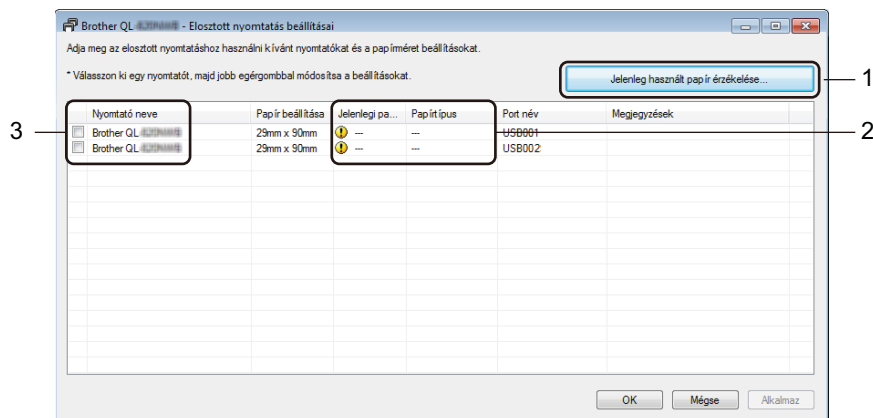

- 1 Kattintson a **[Jelenleg használt papír érzékelése...]** elemre.
- 2 Az érzékelt aktuális nyomtatóinformációk megjelennek a **[Jelenlegi papír]** és **[Papírtípus]** adatok alatt.
- 3 Jelölje be a **[Nyomtató neve]** mellett található jelölőnégyzetet.

Megjegyzés

- Ha a kiválasztott címkeszélesség eltér a **[Jelenlegi papír]** oszlopban megjelenítettől, a  ikon jelenik meg. Helyezzen a nyomtatóba a **[Szélesség beállítása]** pontban megadott szélességű címkét.
- Ha több nyomtató van csatlakoztatva, a kívánt nyomtatót a portnév alapján keresheti meg. A portnévben látható xxxxxxxxxxxx a BRNxxxxxxxxxxx-n karaktorsor jelöli a nyomtató MAC-címét/Ethernet címét. A MAC-címét/Ethernet címet a nyomtató beállításainak kinyomtatásával ellenőrizheti. További információért lásd: *A címkenyomtató beállításainak ellenőrzése*, 84. oldal.

- 5 Adja meg a címkeméretet.

A) Ha csak egy nyomtatót választott ki.

A 4. lépésnél bemutatott **Elosztott nyomtatás beállításai** párbeszédablakban válassza ki a beállítandó nyomtatót, majd kattintson rá duplán, vagy a jobb egérgombbal rákattintva válassza ki a **[Beállítások]** lehetőséget. A **[Szélesség beállítása]** legördülő listából válassza ki a címkeméretet.

Megjegyzés

A 4. lépés **Elosztott nyomtatás beállításai** párbeszédablakában megjelenítendő információkat a **[Megjegyzések]** szövegdobozban adhatja meg.

B) Ha több nyomtatót választott ki.

A 4. lépésnél bemutatott **Elosztott nyomtatás beállításai** párbeszédablakban válassza ki a beállítandó nyomtatókat, kattintson rájuk jobb egérgombbal, majd kattintson a **[Beállítások]** elemre. A **[Szélesség beállítása]** legördülő listából válassza ki a címkeméretet. Minden kiválasztott nyomtató ezzel megegyező címkeméretet fog használni.

Megjegyzés

A **[Nyomtatósi beállítások]** és **[Megjegyzések]** mezők beállításai nem állnak rendelkezésre.

- 6 Kattintson az [OK] gombra a címkeméret-beállítási ablak bezárásához.
- 7 Kattintson az [OK] gombra az **Elosztott nyomtatás beállításai** ablak bezárásához. A beállítás befejeződött.
- 8 Kattintson az [OK] gombra a megosztott nyomtatás elindításához.



Megjegyzés

- Előfordulhat, hogy egy USB-elosztón vagy nyomtatókiszolgálón keresztül csatlakoztatott nyomtató információi nem észlelhetők. Nyomtatás előtt adja meg kézzel a beállításokat, és ellenőrizze, hogy a nyomtató használható-e a nyomtatáshoz.
- Attól függően, hogy használ-e routert, és ha igen, milyen biztonsági szolgáltatásokkal (pl. tűzfal), a funkció nem biztos, hogy használható lesz.
- Célszerű a működési környezetben ellenőrizni, hogy össze tudja-e kapcsolni a készülékeket. Segítségért forduljon az informatikushoz vagy rendszergazdához.



Alkalmazás

A P-touch Editor használata	97
A P-touch Editor Lite használata (csak Windows esetén)	110
A P-touch Transfer Manager és a P-touch Library használata (csak Windows)	119
Sablonok átvitele a P-touch Transfer Express használataival (csak Windows)	136
A P-touch szoftver frissítése	144

Ha számítógéppel szeretné használni a nyomtatót, telepítse a P-touch Editor alkalmazást és a nyomtató-illesztőprogramot.

A legfrissebb illesztőprogramok és szoftverek letöltéséhez keresse fel a Brother Support weboldalt: support.brother.com

[Válasszon régiót/országot.] - [Letöltések] - [Válasszon terméket]

Windows

A P-touch Editor elindítása

1 Indítsa el a P-touch Editort.

■ **Windows Vista / Windows 7 / Windows Server 2008 / Windows Server 2008 R2 esetén:**

Kattintson a Start gombra, majd a [Minden program] - [Brother P-touch] - [P-touch Editor 5.x] elemre, vagy kattintson duplán a [P-touch Editor 5.x] parancsikonra az asztalon.

■ **Windows 8 / Windows 8.1 / Windows Server 2012 / Windows Server 2012 R2 esetén:**

Kattintson a [P-touch Editor 5.x] elemre az [Alkalmazások] képernyőn, vagy kattintson duplán a [P-touch Editor 5.x] ikonra az Asztalon.

■ **Windows 10 esetén:**

Kattintson a Start gombra, majd a [P-touch Editor 5.x] elemre a [Brother P-touch] alatt, vagy kattintson duplán a [P-touch Editor 5.x] ikonra az Asztalon.



2 A P-touch Editor indításakor választhat, hogy új elrendezést hoz létre, vagy meglévő elrendezést nyit meg.

Megjegyzés

A P-touch Editor indításkori működésének meghatározásához kattintson a P-touch Editor menüsorában az [Eszközök] - [Beállítások] menüpontra a **Beállítások** párbeszédablak megjelenítéséhez. A bal oldalon jelölje ki az [Általános] fejlécezt, majd a kívánt beállítást a [Műveletek] listában az [Indítási beállítások] alatt. A gyári beállítás az [Új nézet megjelenítése].

3 Válassza ki a megjelenített beállítások egyikét:

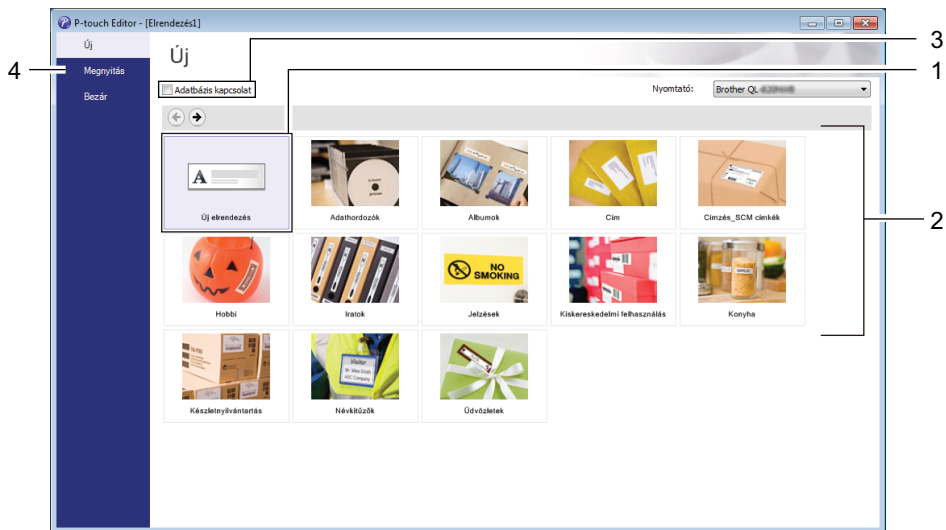

- 1 Új elrendezés létrehozásához kattintson duplán az **[Új elrendezés]** lehetőségre, vagy kattintson az **[Új elrendezés]** lehetőségre, majd a **[→]** gombra.
- 2 Ha egy előre beállított elrendezés használatával szeretne létrehozni egy új elrendezést, kattintson duplán egy kategóriagombra, vagy válasszon egy kategóriagombot, majd kattintson a **[→]** gombra.
- 3 Az előre meghatározott elrendezés adatbázissal történő összekapcsolásához válassza ki az **[Adatbázis kapcsolat]** lehetőség mellett a jelölődobozt.
- 4 Meglévő elrendezés megnyitásához kattintson a **[Megnyitás]** gombra.

Nyomtatás a P-touch Editorral

■ Express mód

Ebben a módban gyorsan hozhat létre szöveget és képeket tartalmazó elrendezéseket.

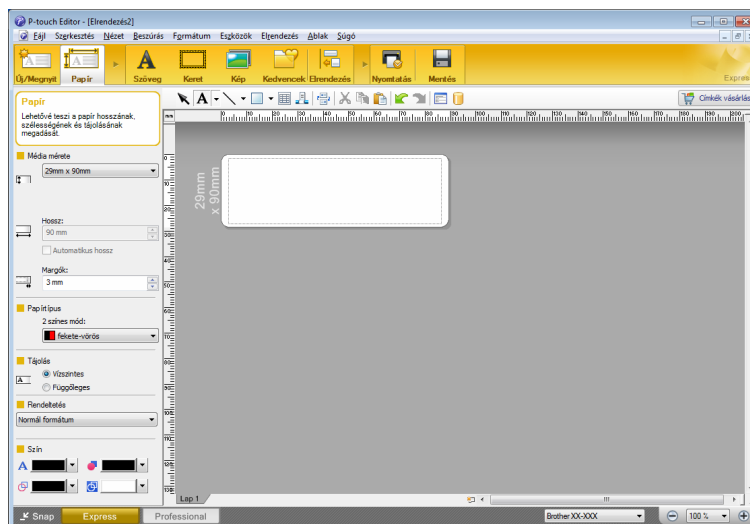

A nyomtatáshoz válassza a **[Fájl]**, majd **[Nyomtatás]** lehetőséget a menüsorban, vagy kattintson a **[Nyomtatás]** ikonra. Nyomtatás előtt adja meg a nyomtatási beállításokat a Nyomtatás képernyőn.

■ Professional mód

Ebben a módban az elrendezések létrehozásához speciális eszközök és beállítások széles választéka áll rendelkezésre.

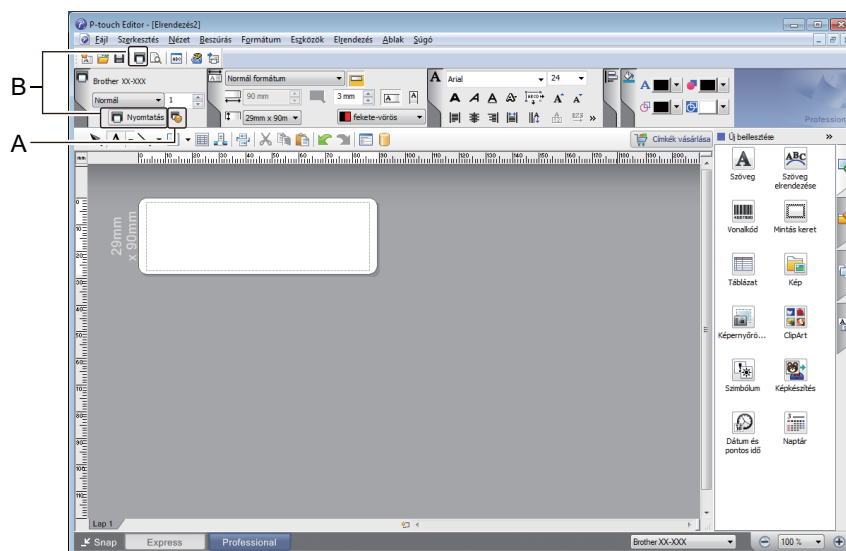

A nyomtatáshoz kattintson a menüsor **[Fájl]** - **[Nyomtatás]** lehetőségére, vagy kattintson a **[Nyomtatás]** ikonra (A). Nyomtatás előtt adja meg a nyomtatási beállításokat a Nyomtatás képernyőn.

Ezenfelül rákattinthat a **[Nyomtatás]** ikonra (B) is, ha a nyomtatási beállítások módosítása nélkül szeretne nyomtatni.

■ Snap mód

Ebben a módban rögzíthető a képernyő tartalmának egésze vagy annak egy része, amit képként nyomtathat ki vagy elmenthet a jövőbeni felhasználás céljából.

- 1 Kattintson a **[Snap]** módválasztó gombra.
Megjelenik a **Snap mód leírása** párbeszédablak.

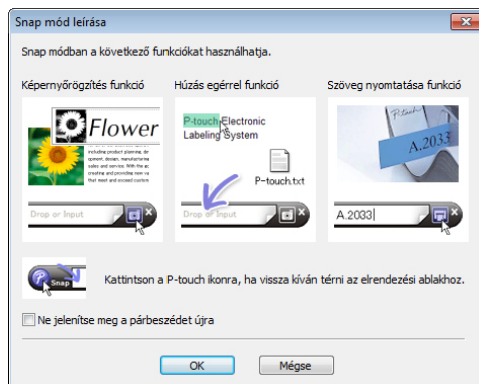

- 2 Kattintson az **[OK]** gombra.
Megjelenik a **Snap** mód palettája.

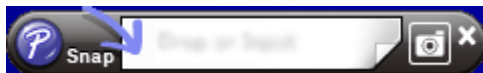

Adatátvitel a címkenyomtatóra

Ha adatokat szeretne átvinni a nyomtatóra, használja a P-touch Transfer Manager alkalmazást. További információért lásd: *P-touch Transfer Manager*, 119. oldal.

Nyomtatás 62 mm-es fekete/vörös DK tekercs használatával

A címkenyomtatóhoz mellékelt próbatekercs (62 mm), vagy a kereskedelmi forgalomban elérhető DK-22251 folytonos hosszúságú papírszalag (fekete/vörös) használatakor a következő beállításokat használja.

Konfigurálás a P-touch Editor alkalmazással

Express mód

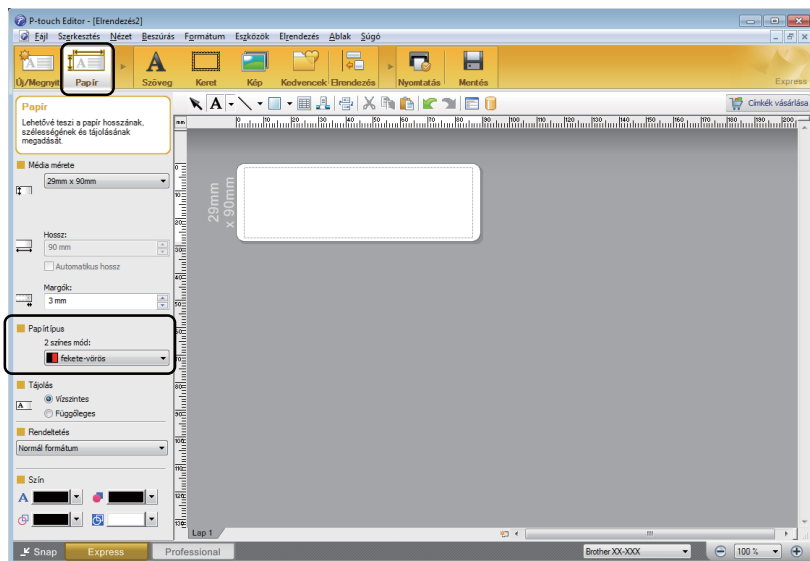

- 1 Válassza a **[Papír]** lehetőséget; megjelenik a Kétszínű mód.
- 2 Válassza a **[fekete-vörös]** lehetőséget a **[2 színes mód:]** elemnél.

7

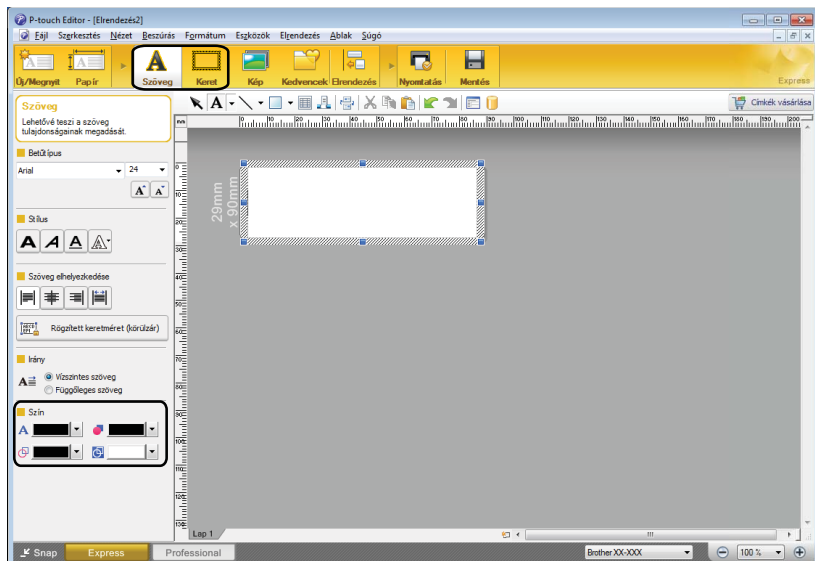

- 3 A **[Szöveg]** lehetőséget választva módosíthatja a szöveg színét.
- 4 A **[Keret]** lehetőséget választva a keret színét módosíthatja.



- A [Beállítja a kijelölt szöveg színét] lehetőséggel módosíthatja a szöveg színét.
- A [Meváltoztatja a kitöltőszínt] lehetőséggel beállíthatja egy zárt terület színét.
- A [Meváltoztatja a vonal színét] lehetőséggel a vonal színét határozhatja meg.
- Az [Meváltoztatja az objektum háttérszínét] lehetőséggel az objektum háttérszínét határozhatja meg.

Professional mód

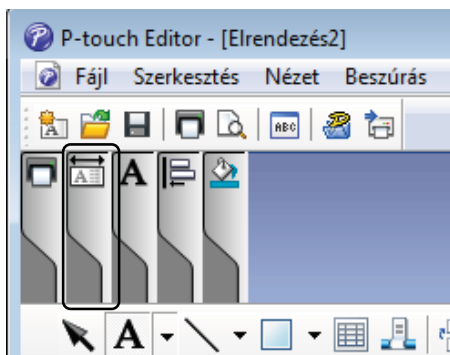

- 1 Az ikonra kattintva megjelenik a részletes lehetőség.

7

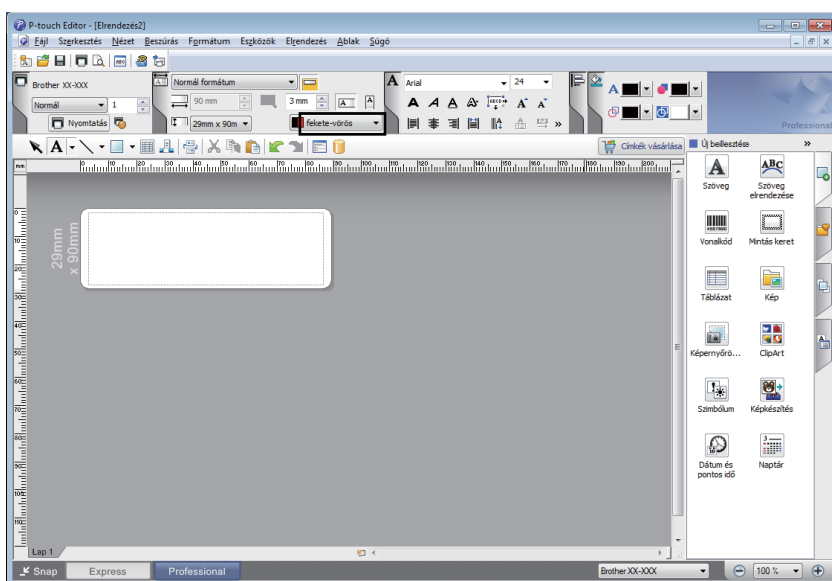

- 2 Válassza a [fekete-vörös] lehetőséget a [Papír] fülön.

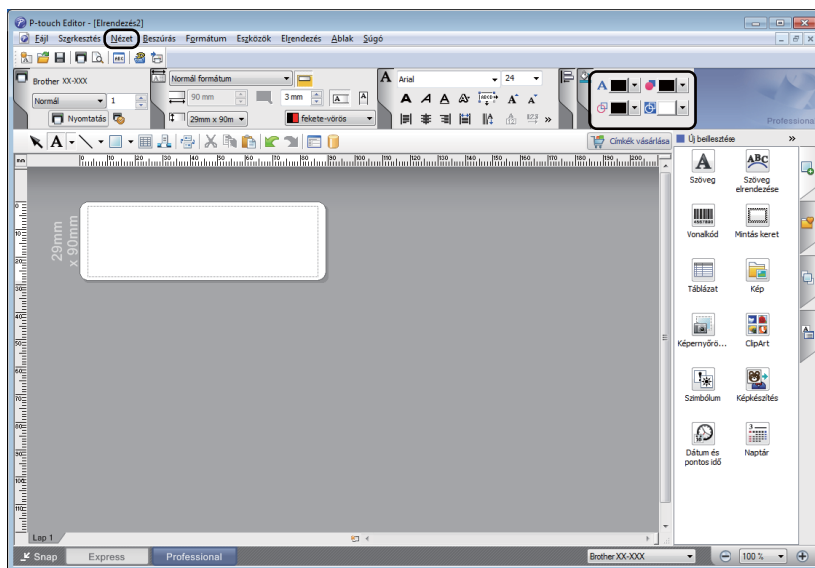

- 3 Kattintson a **[Nézet]** lehetőségre, majd válassza a **[Tulajdonságpaletta]** elemet, majd végül a **[Szín]** lehetőséget. A Szín szerkesztőpaletta jelenik meg.



- A **A** **[Beállítja a kijelölt szöveg színét]** lehetőséggel módosíthatja a szöveg színét.
- A **A** **[Meváltoztatja a kitöltőszínt]** lehetőséggel beállíthatja egy zárt terület színét.
- A **A** **[Meváltoztatja a vonal színét]** lehetőséggel a vonal színét határozhatja meg.
- Az **A** **[Meváltoztatja az objektum hátterszínét]** lehetőséggel az objektum hátterszínét határozhatja meg.

Megjegyzés

- A fekete/vörös nyomtatási sűrűség a Nyomtatóbeállító eszközben határozható meg.
- 2 színű nyomtatásnál nem választhatja a nagy felbontású módot.

A piros tartomány, világosság és kontraszt állítása

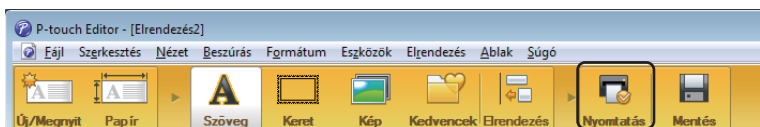

- 1 Nyissa meg a P-touch Editor [Nyomatás] párbeszédablakát.

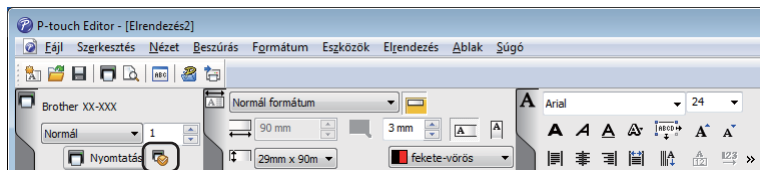

- 2 Kattintson a [Tulajdonságok] lehetőségre.

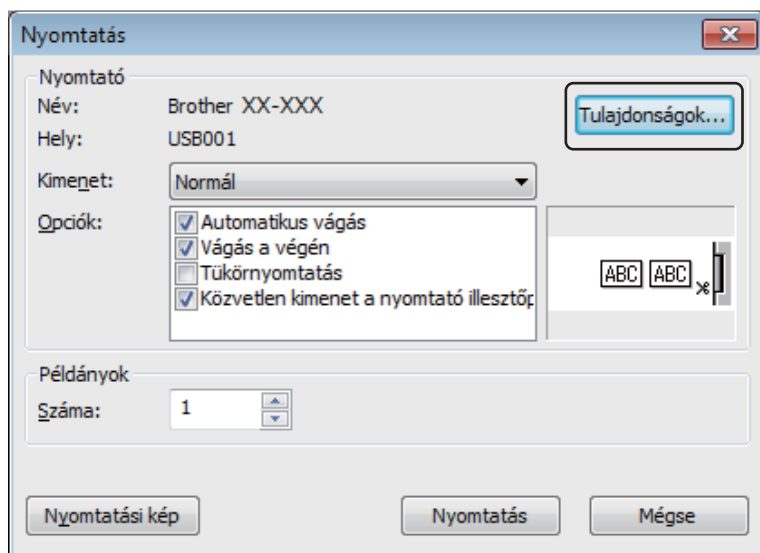

7

- 3 Válassza a [Alap] fület.

- 4 A [Papírtípus] értéke legyen [fekete-vörös].

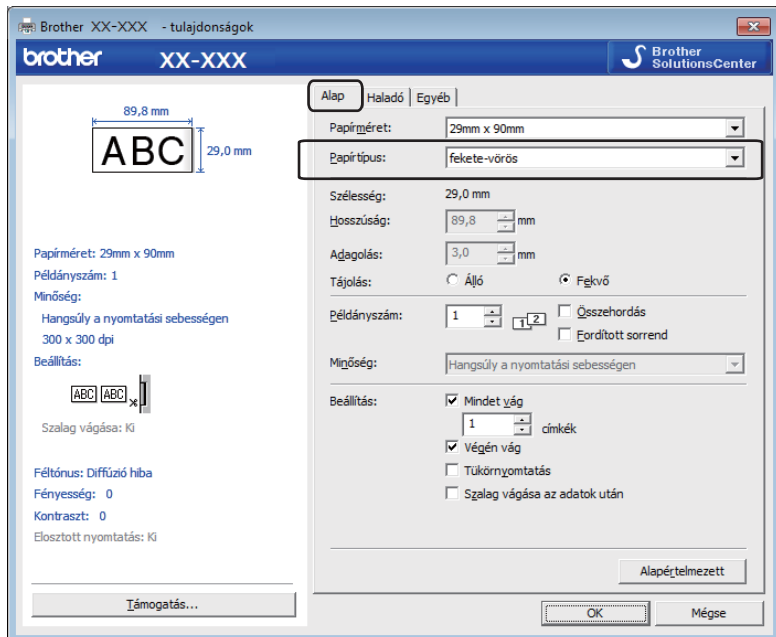

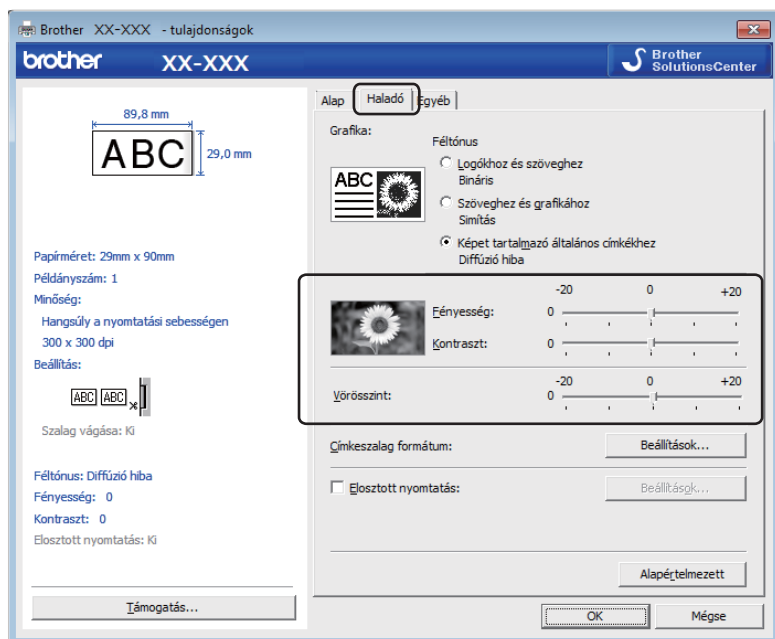

- 5 Válassza a **[Haladó]** fület.
- 6 Állítsa be a **[Fényesség]** és **[Kontraszt]** értékeket. (-20 és +20 között.)
- 7 Állítsa be a **[Vörösszint]** értéket. (Lehetséges beállítási tartomány: -20 és +20 között.)

Mac-felhasználóknak

A P-touch Editor elindítása

Kattintson duplán a [Macintosh HD] - [Alkalmazások] lehetőségre, majd kattintson duplán a [P-touch Editor] ikonra.



Megjegyzés

Ha Mac típusú számítógépet használ, nem tudja átvinni a P-touch Editor segítségével létrehozott címkeadatokat a nyomtatóra.

Üzem módok

■ Standard mód

Ebben a módban szöveget és képeket tartalmazó címkéket hozhat létre.

Az elrendezés ablak a következő részekből áll:

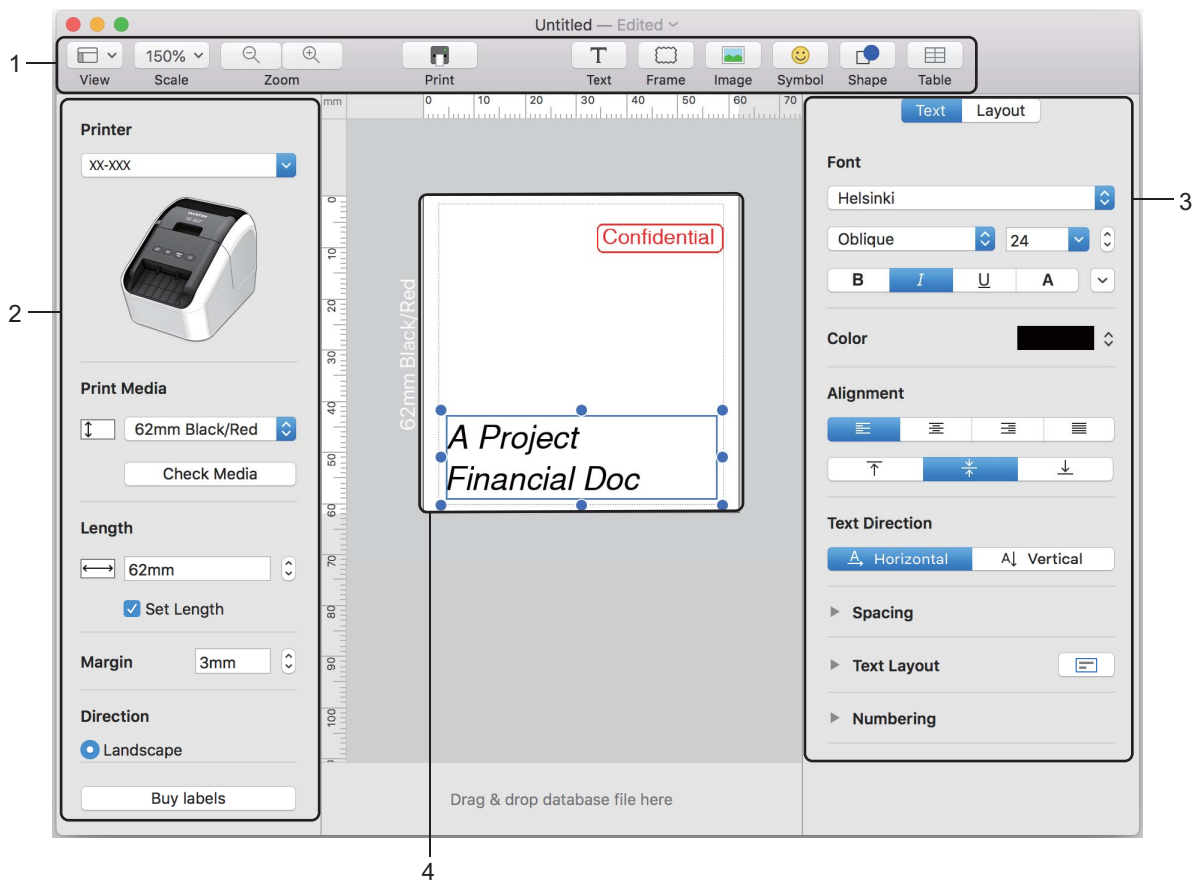

- 1 Eszköztár
- 2 Rajzol/Szerkeszt eszköztár
- 3 Felügyelő
- 4 Elrendezés ablak

Adatátvitel a címkenyomtatóra

Ha adatokat szeretne átvinni a nyomtatóra, használjon Windows rendszerű számítógépet. További információért lásd: *P-touch Transfer Manager*, 119. oldal.

2 színű nyomtatás konfigurálása

A nyomtató 2 színű nyomtatásra is alkalmas.

Konfigurálás a P-touch Editor alkalmazással

Standard mód

- 1 Válassza a [62mm Black/Red] (62 mm Fekete/Piros) lehetőséget.

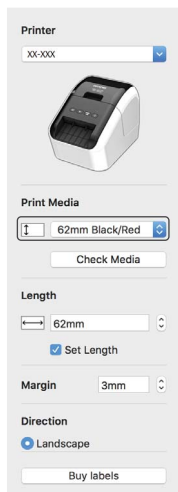

- 2 Válassza ki a szöveg és az objektumok színét.

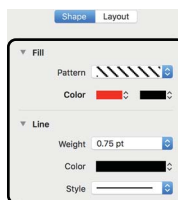
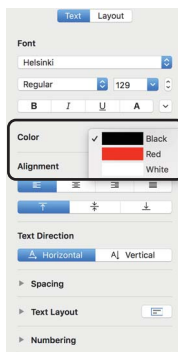

Megjegyzés

A fekete/vörös nyomtatási sűrűség a Printer Setting Tool (Nyomtatóbeállító eszköz) határozható meg.

A piros érték beállítása

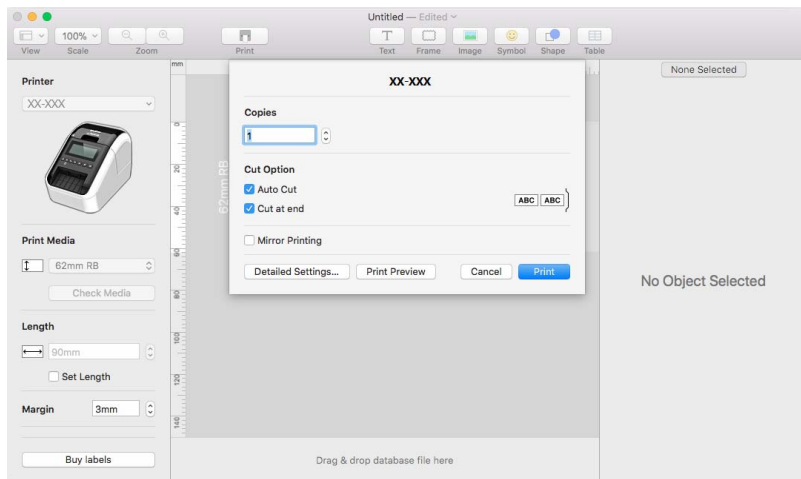

- 1 Nyissa meg a P-touch Editor [Print] (Nyomtatás) párbeszédablakát.
- 2 Kattintson a [Detailed settings] (Részletes beállítások) gombra.

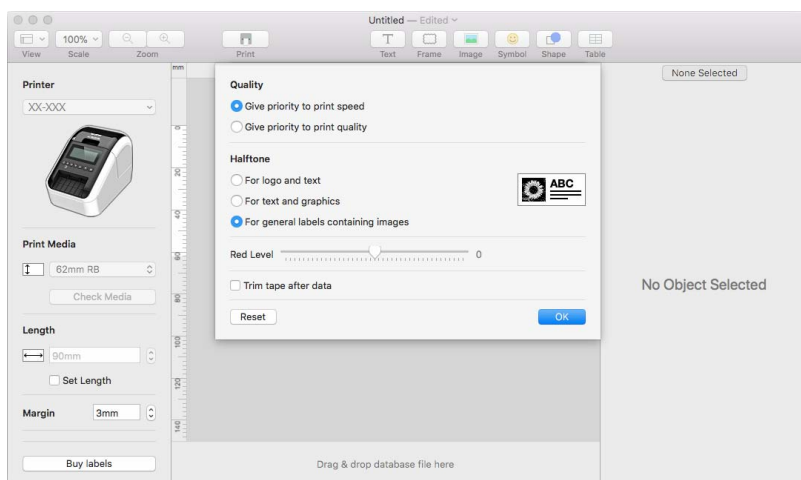

- 3 Állítsa be a [Red Level] (Piros szint) értéket. (-20 és +20 között.)



A P-touch Editor Lite használata (csak Windows esetén)

A P-touch Editor Lite használata (csak QL-810W) (csak Windows esetén)

A P-touch Editor Lite segítségével számos egyszerű címkeelrendezést tud gyorsan, illesztőprogram és szoftverek telepítése nélkül elkészíteni.

A P-touch Editor Lite használata csak a nyomtató USB-kábellel történő csatlakoztatása esetén támogatott.

Az USB-kábel csatlakoztatása után egy párbeszédablak jelenik meg a számítógép képernyőjén.

- Windows Vista esetén kattintson a  (P-touch Editor Lite) elemre.
- Windows 7 / Windows 8 / Windows 8.1 / Windows 10 esetén kattintson a „Mappa megnyitása a fájlok megtekintéséhez” elemre, majd kattintson duplán a  (PTLITE10) elemre.







Elindul a P-touch Editor Lite.



* A nyomtatót P-touch Editor Lite üzemmódba kell állítani. Tartsa nyomva az Editor Lite gombot, amíg az Editor Lite LED világítani nem kezd.

Elrendezés ablak





















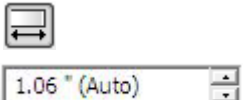

1 Parancs eszköztár

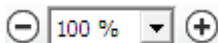
Ikon	Funkció
	Az új címke készítésére szolgáló képernyő megjelenítése.
	Mentett fájl megnyitása a P-touch Editor Lite segítségével.
	Adatok mentése a számítógépre, de nem a nyomtatóra.
	Új szövegdoboz beszúrása (különösen akkor hasznos, ha egysoros és többsoros szöveget egyaránt tartalmazó címkét nyomtat).
	Kép beszúrása a címkébe. Fájl: számítógépen tárolt kép beszúrása. Képernyőörögzítés: a számítógép-képernyő kiválasztott területének beszúrása grafikaként. Szimbólum: a számítógép beépített szimbólumainak beszúrása.
	Keret beszúrása.
	Kilépés a P-touch Editor Lite alkalmazásból és a P-touch Editor elindítása.

Ikon	Funkció
	A menü megjelenítése. A menü a P-touch Editor Lite minden funkcióját tartalmazza.
	A P-touch Editor Lite ablakának lekicsinyítése.
	Kilépés a P-touch Editor Lite alkalmazásból.

2 Tulajdonság eszköztár

Ikon	Funkció
	Kattintson a  gombra a betűtípus módosításához.
	Kattintson a  gombra a betűméret megadásához. A betűméretet az  vagy  gombra kattintással növelheti vagy csökkentheti egy fokozattal.
	Betűtípus stílusának megadása:  félkövér  dőlt  aláhúzás
	A szövegdozobban található szöveg elrendezésének megadása.
	A címke szélességének megadása. Kattintson a  gombra a behelyezett címke szélességének automatikus érzékeléséhez.
	A címke hosszának megadása. Kattintson a  gombra a címke hosszának a szöveg hosszához történő automatikus igazításához.
	A címke függőleges irányának be- és kikapcsolása.
	Kattintson a  gombra a címenézet nagyítási mértékének megadásához. A nagyítás mértékét a  vagy  gombokra kattintva is módosíthatja.
	Kattintson a  gombra a normál, vagy a  gombra a speciális beállításokkal történő nyomtatáshoz. Automatikus vágás: minden címke automatikus vágása nyomtatás után. Végén vág: az utolsó címke kinyomtatása után levágja a címkéket. Példány: több példány nyomtatása az adott címkéből.

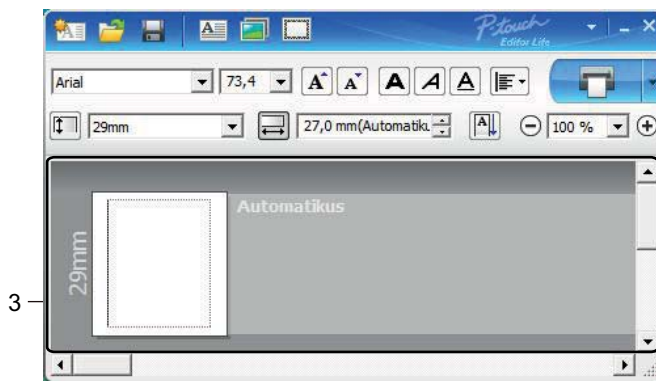

3 Címkenézet

Kijelző	Funkció
	A címkenézet a szoftver indulásakor jelenik meg. Az aktuálisan beállított címkeszélesség a címke képe mellett balra jelenik meg. Ha a jobb oldalon az „Automatikus” felirat jelenik meg, a címke hossza automatikusan a szöveg hosszához van igazítva.
	A címke szélességének és hosszának kézi módosításához helyezze az egérmutatót a címketerület határára, majd húzza el, amikor megjelenik a kék vonal.
	A P-touch Editor Lite ablak méretének módosításához mozgassa az egérmutatót az ablak széléhez, és húzza el a mutató helyén megjelenő nyilat.
	Objektumok mozgatásakor egyes esetekben iránymutatás jelenik meg a képernyőn. Ezek akkor jelennek meg, ha az objektum a nyomtatási terület bal, jobb, alsó, felső vagy középső részén található. A bal oldali illusztráción látható iránymutatók azt jelzik, hogy az objektum a címke felső széléhez van központosítva.
	A beillesztett szövegdobozokat, képeket és kereteket a program objektumként kezeli. Az objektumokat fogantyúk határolják (nyolc darab kék színű pont).
	Azt jelzi, hogy az objektum ki van választva.
	Az egérmutató nyíl alakúvá változik, ha fogantyú fölé mozgatják. A fogantyúk mozgatásával módosítható az objektum mérete.
	Az objektumok elhúzással áthelyezhetők, amikor az egérmutató célkereszt alakot vesz fel. Szöveges objektumok esetében az egérmutató csak az objektum kerete fölött lesz célkereszt alakú.

A következő menüelemek kiválasztásához és végrehajtásához kattintson jobb egérgombbal az elrendezési nézet területére.

Egyéb funkciók (jobb kattintással jeleníthetők meg)

Menü	Elvégzett művelet
Visszavonás Helyrehozás	Kattintson a Visszavonás gombra az utolsó művelet visszavonásához. Kattintson a Helyrehozás gombra az utolsó művelet megismétléséhez.
Kivágás Másolás Beillesztés	Válassza ki a kivágni vagy másolni kívánt szöveges részt (vagy objektumot), majd válassza a Kivágás vagy Másolás lehetőséget. Kattintson a rendeltetési helyre, majd válassza a Beillesztés lehetőséget.
Margók	Ez a funkció nem áll rendelkezésre a nyomtatóhoz.
Beszúrás	Kattintson a Beszúrás gombra. Válassza a Szövegdoboz lehetőséget, ha szöveget szeretne beszúrni a címkébe. Válassza a Fájl lehetőséget, ha a számítógépen tárolt képet szeretne beszúrni. Válassza a Képernyőörögzítés lehetőséget a számítógép képernyőjén kiválasztott terület beszúrásához. Válassza a Szimbólum lehetőséget a számítógép beépített szimbólumainak beszúrásához. Válassza a Keret lehetőséget a P-touch Editor Lite beépített kereteinek beszúrásához.
Írány	Válassza ki az objektum szövegét, majd a Vízszintes szöveg vagy Függőleges szöveg gombbal változtassa meg a címe irányát.
Számozás	Válasszon ki egy szövegen belüli számot vagy betűt, majd a Számozás elemre kattintva minden címkére a soron következő számot vagy betűt illeszthet be. Kattintson a  gombra a Nyomatás gomb jobb oldalán, majd kattintson a Nyomatási beállítások elemre. Jelölje be a Számozás jelölőnégyzetet, majd a Számláló mezőben adja meg a nyomtatandó címkék számát. Kattintson a Nyomatás gombra.
Kép Változása	Válassza ki a képet, majd a Kép Változása elemre kattintva tudja a képet egy másikra cserélni.
Forgatás	Objektumok elforgatása 0° , 90° , 180° vagy 270° mértékben.
Rend	Válasszon ki egy objektumot, kattintson a Rend gombra, majd válasszon az Előterbe hozás , Hátraküldés , Előrébb hozás vagy Hátrébb küldés lehetőségek közül az objektumok sorrendjének beállításához.
P-touch Editor...	Kattintson a P-touch Editor elemre a P-touch Editor ideiglenes használatához. A P-touch Editor folyamatos használatához tartsa nyomva az Editor Lite gombot, amíg az Editor Lite LED ki nem alszik.
Opciók	Kattintson az Opciók gombra. Válassza a mm vagy hüvelyk lehetőséget a mértékegység kiválasztásához. Válassza ki a P-touch Editor Lite nyelvét. Indítsa újra az alkalmazást az újonnan kiválasztott „ Nyelv ” beállítás alkalmazásához. A számozási beállításokhoz válassza az Új érték megjelenítése nyomtatás után vagy Új érték visszaállítása nyomtatás után lehetőséget.
Brother Solutions Center	Kattintson a Brother Solutions Center lehetőségre a terméktámogatást és tájékoztatást tartalmazó honlap megjelenítéséhez.
Leírás...	Kattintson a Leírás lehetőségre a P-touch Editor Lite aktuális verziójához tartozó névjegy megtekintéséhez.
Kilépés	Kattintson a Kilépés lehetőségre a P-touch Editor Lite alkalmazásból történő kilépéshez.

A P-touch Editor Lite LAN használata (csak Windows esetén)

A P-touch Editor Lite LAN alkalmazással számos címkeelrendezést tud gyorsan elkészíteni.

A P-touch Editor Lite LAN használata csak akkor támogatott, ha a készülék hálózathoz csatlakozik.

Ha letölti a telepítőt az install.brother oldalról, és telepíti, az létrehozza a P-touch Editor Lite LAN programcsomagot az Asztalon. Nyissa meg a programcsomagot, és másolja a kiszolgálón lévő megosztott mappába. A kiszolgálón található P-touch Editor Lite LAN programot a többi hálózati felhasználó is el tudja érni a címkekészítéshez, és nyomtatni tud a hálózathoz csatlakoztatott QL-810W/820NWB készülékről.

A P-touch Editor Lite LAN megosztása

- Másolja át a P-touch Editor Lite LAN programot tartalmazó megosztott hálózati mappát a saját számítógépére.
- Indítsa el a P-touch Editor Lite LAN programot a hálózati megosztott könyvtárból.

Kattintson duplán a PteLiteLAN mappában található  ikonra.

Elindul a P-touch Editor Lite LAN.

Elrendezés ablak









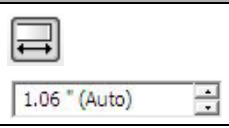

1 Parancs eszköztár

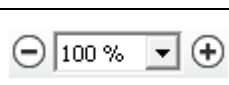
Ikon	Funkció
	Az új címke készítésére szolgáló képernyő megjelenítése.
	Mentett fájl megnyitása a P-touch Editor Lite LAN segítségével.
	Adatok mentése a számítógépre, de nem a nyomtatóra.
	Új szövegdoboz beszúrása (különösen akkor hasznos, ha egysoros és többsoros szöveget egyaránt tartalmazó címkét nyomtat).
	Kép beszúrása a címkébe. Fájl: számítógépen tárolt kép beszúrása. Képernyőörögzítés: a számítógép-képernyő kiválasztott területének beszúrása grafikaként. Szimbólum: a számítógép beépített szimbólumainak beszúrása.
	Keret beszúrása.
	A menü megjelenítése. A menü a P-touch Editor Lite LAN minden funkcióját tartalmazza.
	A P-touch Editor Lite LAN ablakának lekicsinyítése.
	Kilépés a P-touch Editor Lite LAN alkalmazásból.

2 Tulajdonság eszköztár

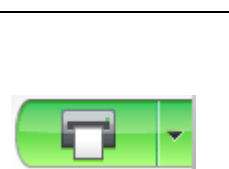
Ikon	Funkció
	Kattintson a gombra a betűtípus módosításához.
	Kattintson a gombra a betűméret megadásához. A betűméretet az vagy gombra kattintással növelheti vagy csökkentheti egy fokozattal.
	Betűtípus stílusának megadása: félkövér dőlt aláhúzás
	A szövegdobozban található szöveg elrendezésének megadása.
	A címke szélességének megadása. Kattintson a gombra a behelyezett címke szélességének automatikus érzékeléséhez.

Ikon	Funkció
	A címke hosszának megadása. Kattintson a  gombra a címke hosszának a szöveg hosszához történő automatikus igazításához.
	A címke irányának függőlegesre módosítása.
	Kattintson a  gombra a címkénét nagyítási mértékének megadásához. A nagyítás mértékét a  vagy  gombokra kattintva is módosíthatja.
	Kattintson a  gombra a normál, vagy a  gombra a speciális beállításokkal történő nyomtatáshoz. Nyomtatás Opciók... : Automatikus vágás, Végén vág, Példány. Automatikus vágás: minden címke automatikus vágása nyomtatás után. Végén vág: az utolsó címke kinyomtatása után levágja a címkéket. Példány: több példány nyomtatása az adott címkéből. Nyomtató beállítása... : megjeleníti a csatlakoztatott nyomtatók listáját.

Megjegyzés

- Ha több nyomtató csatlakozik a hálózathoz, válassza ki a nyomtatáshoz használni kívánt nyomtatót. A hálózathoz kapcsolódó nyomtatók listájának megtekintéséhez kattintson a  gombra, majd a **[Nyomtató beállítása...]** lehetőségre. A kívánt nyomtatót az IP-cím alapján találhatja meg a listában.
- A nyomtató IP-címét a nyomtató beállításainak kinyomtatásával ellenőrizheti. A készülék bekapcsolt állapotában tartsa nyomva a vágás (>✂) gombot a nyomtató beállításainak kinyomtatásához.
- Azt javasoljuk, hogy a nyomtató helyét a BRAdmin segédprogram használatával állítsa be, mert így megtekinthető a nyomtató a listában.

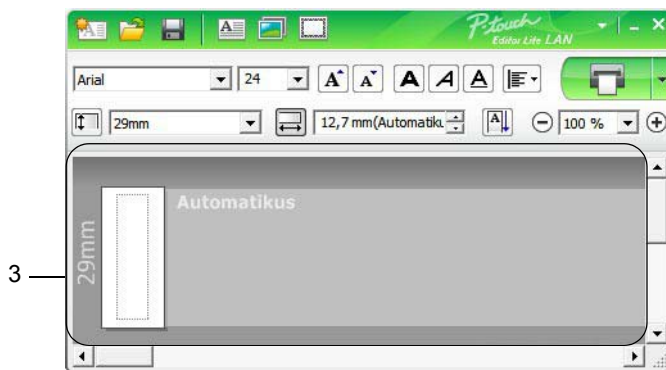

3 Címkenézet

Kijelző	Funkció
	A címkenézet a szoftver indulásakor jelenik meg. Az aktuálisan beállított címkeshélesség a címke képe mellett balra jelenik meg. Ha a jobb oldalon az „Automatikus” felirat jelenik meg, a címke hossza automatikusan a szöveg hosszához van igazítva.
	A címke szélességének és hosszának kézi módosításához helyezze az egérmutatót a címketerület határára, majd húzza el, amikor megjelenik a kék vonal.
	A P-touch Editor Lite LAN ablak méretének módosításához mozgassa az egérmutatót az ablak széléhez, és húzza el a mutató helyén megjelenő nyilat.
	Objektumok mozgatásakor egyes esetekben iránymutatás jelenik meg a képernyőn. Ezek akkor jelennek meg, ha az objektum a nyomtatási terület bal, jobb, alsó, felső vagy középső részén található. A bal oldali illusztráción látható iránymutatások azt jelzik, hogy az objektum a címke felső széléhez van központosítva.
	A beillesztett szövegdobozokat, képeket és kereteket a program objektumként kezeli. Az objektumokat fogantyúk határolják (nyolc darab kék színű pont).
	Azt jelzi, hogy az objektum ki van választva.
	Az egérmutató nyíl alakúvá változik, ha fogantyú fölé mozgatják. A fogantyúk mozgatásával módosítható az objektum mérete.
	Az objektumok elhúzással áthelyezhetők, amikor az egérmutató célkereszt alakot vesz fel. Szöveges objektumok esetében az egérmutató csak az objektum kerete fölött lesz célkereszt alakú.

A következő menüelemek kiválasztásához és végrehajtásához kattintson jobb egérgombbal az elrendezési nézet területére.

Egyéb funkciók (jobb kattintással jeleníthetők meg)

Menü	Elvégzett művelet
Visszavonás Helyrehozás	Kattintson a Visszavonás gombra az utolsó művelet visszavonásához. Kattintson a Helyrehozás gombra az utolsó művelet megismétléséhez.
Kivágás Másolás Beillesztés	Válassza ki a kivágni vagy másolni kívánt szöveges részt (vagy objektumot), majd válassza a Kivágás vagy Másolás lehetőséget. Kattintson a rendeltetési helyre, majd válassza a Beillesztés lehetőséget.
Margók	Ez a funkció nem áll rendelkezésre a nyomtatóhoz.
Beszúrás	Kattintson a Beszúrás gombra. Válassza a Szövegdoboz lehetőséget, ha szöveget szeretne beszúrni a címkébe. Válassza a Fájl lehetőséget, ha a számítógépen tárolt képet szeretne beszúrni. Válassza a Képernyőörögzítés lehetőséget a számítógép képernyőjén kiválasztott terület beszúrásához. Válassza a Szimbólum lehetőséget a számítógép beépített szimbólumainak beszúrásához. Kattintson a Keret lehetőségre a P-touch Editor Lite LAN beépített kereteinek beszúrásához.
Írány	Válassza ki az objektum szövegét, majd a Vízszintes szöveg vagy Függőleges szöveg gombbal változtassa meg a címe irányát.
Számozás	Válasszon ki egy szövegen belüli számot vagy betűt, majd a Számozás elemre kattintva minden címkére a soron következő számot vagy betűt illeszthet be. Kattintson a  gombra a Nyomatás gomb jobb oldalán, majd kattintson a Nyomatási beállítások elemre. Jelölje be a Számozás jelölőnégyzetet, majd a Számláló mezőben adja meg a nyomtatandó címkék számát. Kattintson a Nyomatás gombra.
Kép Változása	Válassza ki a képet, majd a Kép Változása elemre kattintva tudja a képet egy másikra cserélni.
Forgatás	Objektumok elforgatása 0° , 90° , 180° vagy 270° mértékben.
Rend	Válasszon ki egy objektumot, kattintson a Rend gombra, majd válasszon az Előterbe hozás , Hátraküldés , Előrébb hozás vagy Hátrébb küldés lehetőségek közül az objektumok sorrendjének beállításához.
Opciók	Kattintson az Opciók gombra. Válassza a mm vagy hüvelyk lehetőséget a mértékegység kiválasztásához. Válassza ki a P-touch Editor Lite LAN nyelvét. Indítsa újra az alkalmazást az újonnan kiválasztott „ Nyelv ” beállítás alkalmazásához. A számozási beállításokhoz válassza az Új érték megjelenítése nyomtatás után vagy Új érték visszaállítása nyomtatás után lehetőséget.
Brother Solutions Center	Kattintson a Brother Solutions Center lehetőségre a terméktámogatást és tájékoztatást tartalmazó honlap megjelenítéséhez.
Leírás	Kattintson a Leírás lehetőségre a P-touch Editor Lite LAN aktuális verziójához tartozó névjegy megtekintéséhez.
Kilépés	Kattintson a Kilépés lehetőségre a P-touch Editor Lite LAN alkalmazásból történő kilépéshez.

P-touch Transfer Manager

A program lehetővé teszi sablonok és más adatok átvitelét a nyomtatóra, és az adatok biztonsági mentését a számítógépen.

Először a P-touch Transfer Manager átviszi az adatokat a nyomtatóra, majd a P-touch Template elküldi a sablonba beillesztendő és nyomtatandó szöveges adatokat. A P-touch Template alkalmazással kapcsolatos további információért töltsen le a „*P-touch Template Manual/Raster Command Reference*” (*P-touch Template kézikönyv/Raszterparancsok ismertetése*) című (csak angol nyelven elérhető) útmutatót a Brother Support weboldaláról, a support.brother.com címről.

[Válasszon régiót/országot.] - [Kézikönyvek] - [Válasszon terméket]

A P-touch Template használatához átviteli funkcióra van szükség.

A sablont hálózaton keresztül is át lehet vinni.

Sablon átvitele a P-touch Transfer Manager alkalmazásba

A P-touch Transfer Manager használatához először át kell vinni a P-touch Editor segítségével létrehozott sablonokat a P-touch Transfer Manager alkalmazásba.

- 1 A P-touch Editor programban nyissa meg a kívánt sablont.
- 2 Kattintson a [Fájl] - [Sablon átvitele] - [Átvitele] parancsra.

A P-touch Transfer Manager elindulásakor megjelenik a fő ablak.



Megjegyzés

A P-touch Transfer Manager a következőképpen is indítható:

- **Windows Vista / Windows 7 / Windows Server 2008 / Windows Server 2008 R2 esetén:**
Kattintson a Start gombra, majd a [Minden program] - [Brother P-touch] - [P-touch Tools] - [P-touch Transfer Manager 2.2] lehetőségre.
- **Windows 8 / Windows 8.1 / Windows Server 2012 / Windows Server 2012 R2 esetén:**
Kattintson a [P-touch Transfer Manager 2.2] lehetőségre az [Alkalmazások] képernyőn.
- **Windows 10 esetén:**
Kattintson a Start gombra, majd a [P-touch Transfer Manager 2.2] elemre a [Brother P-touch] alatt.

Fő ablak

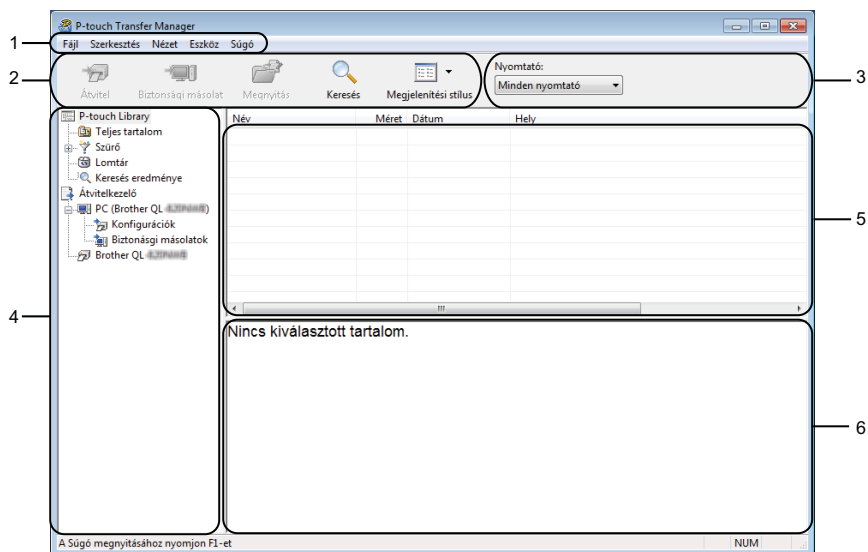

1 Menüsor

Innen érheti el a különböző parancsokat, amelyek funkcióik alapján menük alá vannak rendezve ([**Fájl**], [**Szerkesztés**], [**Nézet**], [**Eszközök**], és [**Súgó**]).

2 Eszköztár

Itt érhetők el a gyakran használt parancsok.

3 Nyomtatóválasztó

Itt tudja kiválasztani, hogy az adatokat melyik nyomtatóra szeretné átvinni. Amikor kijelöl egy nyomtatót, csak a kijelölt nyomtatóra küldhető adatok jelennek meg az adatlistában.

4 Mappalista

Megjeleníti a mappák és nyomtatók listáját. Amikor kijelöl egy mappát, a kijelölt mappában levő sablonok jelennek meg a sablonlistában.

Ha kijelöl egy nyomtatót, akkor a nyomtatón tárolt aktuális sablonok és egyéb adatok jelennek meg.





5 Sablonlista

Megjeleníti a kijelölt mappában található sablonok listáját.

6 Előnézet

Megjeleníti a sablonlistában található sablonok előnézetét.

Az eszköztár ikonok leírása

Ikon	Gomb neve	Funkció
	Átvitel	Átviszi a sablonokat és egyéb adatokat a számítógépről a nyomtatóra.
	Átviteli fájl mentése (Ha nem kapcsolódik nyomtatóhoz)	Módosítja a más alkalmazásokba átvinni kívánt adatok fájl típusát. Válassza a „BLF” fájlkiterjesztést, ha háttértár módban (USB) nyomtat címkét, vagy a BRAdmin Professional (LAN vagy Wi-Fi) vagy Mobile Transfer Express (Wi-Fi) segítségével végzi az adatátvitelt. Válassza a „PDZ” lehetőséget, ha az adatok átviteléhez a Transfer Express (USB) funkciót használja. Az elérhető interfészek a modelltől függően változnak.
	Biztonsági másolat	Lekéri a nyomtatón mentett sablonokat és egyéb adatokat, és a számítógépen menti azokat.
	Megnyitás	A kiválasztott sablon megnyitása.
	Keresés	A P-touch Libraryben regisztrált sablonok vagy más adatok keresése.
	Megjelenítési stílus	A fájl megjelenítési stílusának módosítása.

Sablonok vagy egyéb adatok átvitele a számítógépről a címkenyomtatóra

Használja a következő eljárást a sablonok, adatbázisok és képek számítógépről nyomtatóra történő átviteléhez.

- 1 Csatlakoztassa a számítógépet és a nyomtatót USB-kapcsolattal, majd kapcsolja be a nyomtatót. A mappanézetben egy nyomtatóikon mellett megjelenik a nyomtató modellneve. Ha kijelöl egy nyomtatót a mappanézetben, akkor megjelennek a nyomtatón jelenleg tárolt sablonok és egyéb adatok.

Megjegyzés

- Ha a nyomtató le van választva vagy offline állapotban van, nem jelenik meg a mappanézetben.
- Az adatátvitel előtt ellenőrizze, hogy a számítógép és a nyomtató megfelelően van-e csatlakoztatva USB-kábellel vagy vezeték nélküli kapcsolaton keresztül, és a nyomtató be van-e kapcsolva.

- 2 Jelölje ki azt a nyomtatót, amelyre át akarja vinni a sablont vagy egyéb adatokat.

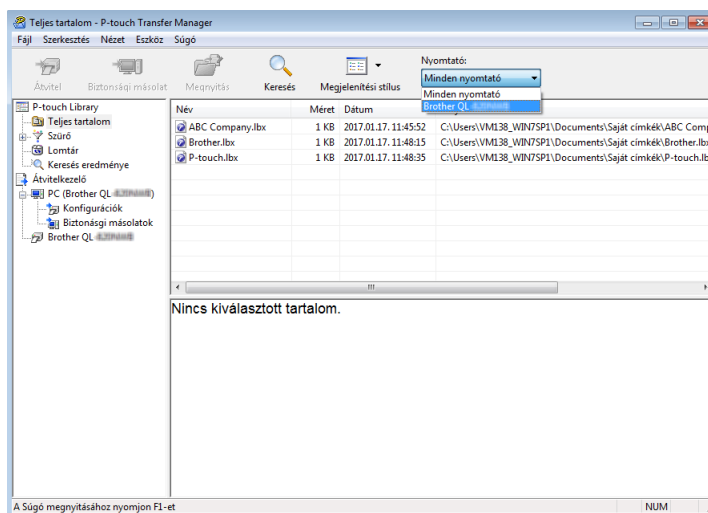

Megjegyzés

Az adatátvitel előtt ellenőrizze, hogy a számítógép és a nyomtató megfelelően van-e csatlakoztatva USB-kábellel vagy vezeték nélküli kapcsolaton keresztül, és a nyomtató be van-e kapcsolva.

- 3 Kattintson jobb egérgombbal a **[Konfigurációk]** mappára, válassza az **[Új]** lehetőséget, majd hozzon létre egy új mappát.

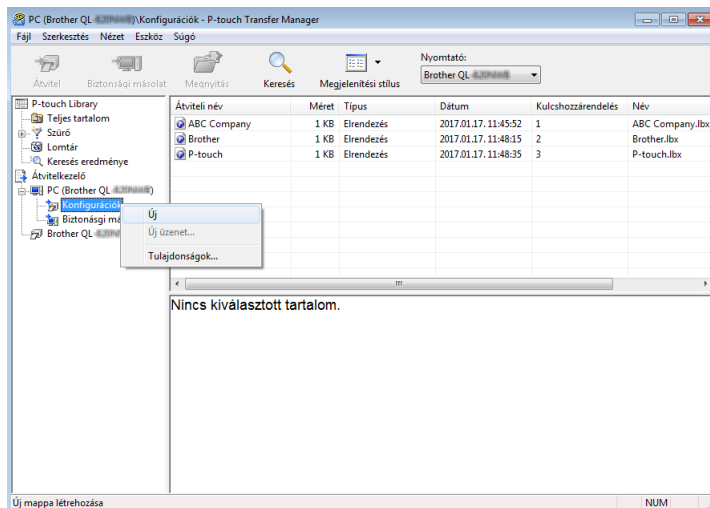

- 4 Húzza át az átvinni kívánt sablont vagy egyéb adatokat, és helyezze az új mappába.

Átvitel funkció specifikációja

Adattípus	Átvihető elemek maximális száma	Korlátozás részletei
Sablon	QL-810W: 99 QL-820NWB: 255	<ul style="list-style-type: none"> ■ Minden egyes sablon legfeljebb 50 objektumot tartalmazhat.
Adatbázis	QL-810W: 99 QL-820NWB: 99	<ul style="list-style-type: none"> ■ Csak *.csv fájlok vihetők át. ■ Minden egyes *.csv fájl legfeljebb 65 000 rekordot tartalmazhat.
Kép (átvitt szimbólumok)	QL-810W: 99 QL-820NWB: 255	<ul style="list-style-type: none"> ■ Csak *.bmp fájlok vihetők át. ■ Monokróm *.bmp fájlok javasoltak. ■ A méretkorlát 720 × 720 pixel. ■ Lehetséges, hogy a széles képek levágásra kerülnek.

Megjegyzés

A nyomtató beállításait tartalmazó jelentés kinyomtatásával ellenőrizheti az átviteli fájlok memóriájában rendelkezésre álló területet. További információért lásd: *A címkenyomtató beállításainak ellenőrzése*, 84. oldal.

A rendelkezésre álló terület ¹ a jelentésben a **[ROM FREE]** felirat mellett látható.

¹ A „ROM FREE: ***** byte” felirat mellett látható rendelkezésre álló terület eltérhet a ténylegesen rendelkezésre álló területtől.

A sablonok és egyéb adatok megtekintéséhez válassza a következőket:

- A **[Konfigurációk]** mappában lévő mappát.
- A **[Teljes tartalom]** elemet.
- Az egyik kategóriát a **[Szűrő]** alatt, például **[Elrendezések]**.

Több sablon vagy egyéb adat átvitelekor húzza át az összes átvinni kívánt fájlt, és helyezze azokat az új mappába.

Amikor elhelyezésre kerülnek az új mappába, mindegyik fájlhoz hozzá lesz rendelve egy kulcsszám (memóriahely a nyomtatóban).

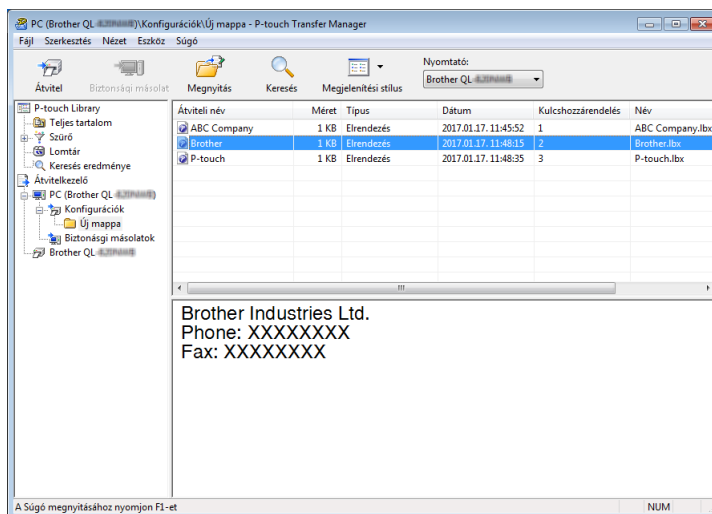

- 5 Egy elemhez hozzárendelt kulcsszám módosításához kattintson jobb gombbal az elemre, jelölje ki a **[Kulcshozzárendelés]** lehetőséget, majd jelölje ki a kívánt kulcsszámot.

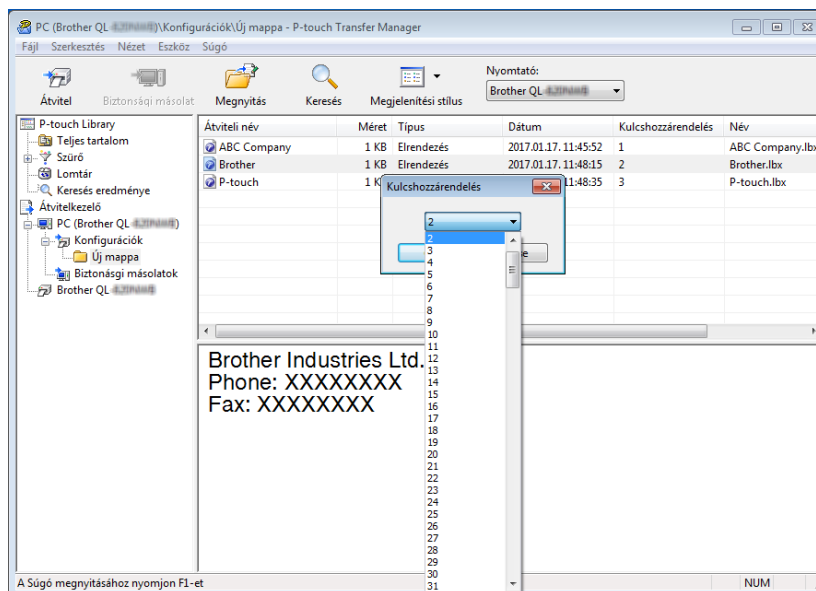

Megjegyzés

- Az adatbázisok adatai kivételével a nyomtatóra átvitt minden adat egy kulcsszámot kap.
- Ha a nyomtatóra átvitt sablonnak vagy egyéb adatnak ugyanaz a kulcsszáma, mint egy másik, a nyomtatón már mentett sabloné, az új sablon felülírja a régit. A sablonok vagy egyéb adatok biztonsági mentésével megerősítheti a sablonoknak a nyomtatón mentett kulcsszám-hozzárendeléseit. További információért lásd: *A címkenyomtatón mentett sablonok vagy egyéb adatok biztonsági mentése*, 127. oldal.
- Ha a nyomtató memóriája megtelt, távolítsa el egy vagy több sablont a nyomtató memóriájából. További információért lásd: *A címkenyomtatón mentett sablonok vagy egyéb adatok biztonsági mentése*, 127. oldal.

- 6 Az átvinni kívánt sablonok vagy egyéb adatok nevének módosításához kattintson a kívánt elemre, és adja meg az új nevet. A nyomtató típusától függően korlátozott lehet a sablonnévvel felhasználható karakterek száma.

Megjegyzés

Az LCD-kijelzőn (csak QL-820NWB) a sablonfájl nevének első 9 karaktere jelenik meg.

- 7 Jelölje ki az átvinni kívánt sablonokat vagy egyéb adatokat tartalmazó mappát, majd kattintson az **[Átvitel]** gombra. Megjelenik egy megerősítést kérő üzenet.

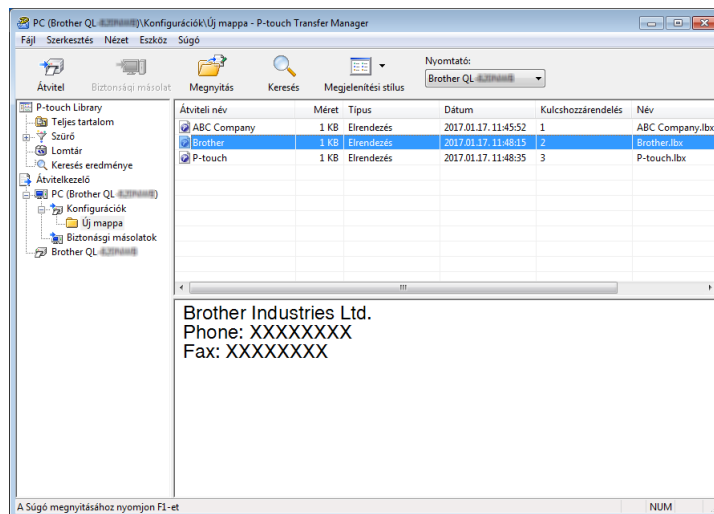

Megjegyzés

- Egyes elemeket úgy is átvihet a nyomtatóra, hogy nem adja hozzá azokat mappához. Jelölje ki az átvinni kívánt sablont vagy egyéb adatokat, majd kattintson az **[Átvitel]** gombra.
- Egyetlen művelettel több elemet és mappát is kijelölhet, illetve átvihet.

- 8 Kattintson az **[OK]** gombra.

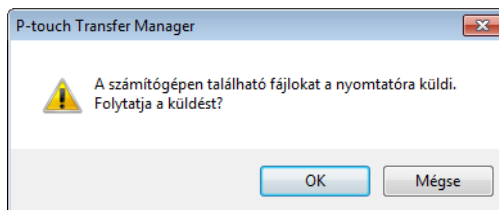

A kijelölt adatok átkerülnek a nyomtatóra.

A címkenyomtatón mentett sablonok vagy egyéb adatok biztonsági mentése

Használja a következő eljárást a nyomtatón mentett sablonok és egyéb adatok lekérésére és a számítógépen történő mentésére.

Fontos

- A sablonok vagy egyéb adatok biztonsági másolatai nem szerkeszthetők a számítógépen.
- A nyomtató modelltől függően előfordulhat, hogy a sablonok vagy adatok biztonsági másolata nem vihető át másik nyomtatómodellre.

- 1 Csatlakoztassa a számítógépet és a nyomtatót, és kapcsolja be a nyomtatót. A mappanézetben egy nyomtatóikon mellett megjelenik a nyomtató modellneve. Ha kijelöl egy nyomtatót a mappanézetben, akkor megjelennek a nyomtatón jelenleg tárolt sablonok és egyéb adatok.
- 2 Jelölje ki a nyomtatót, amelyről biztonsági mentést szeretne végezni, majd kattintson a **[Biztonsági másolat]** gombra. Megjelenik egy megerősítést kérő üzenet.

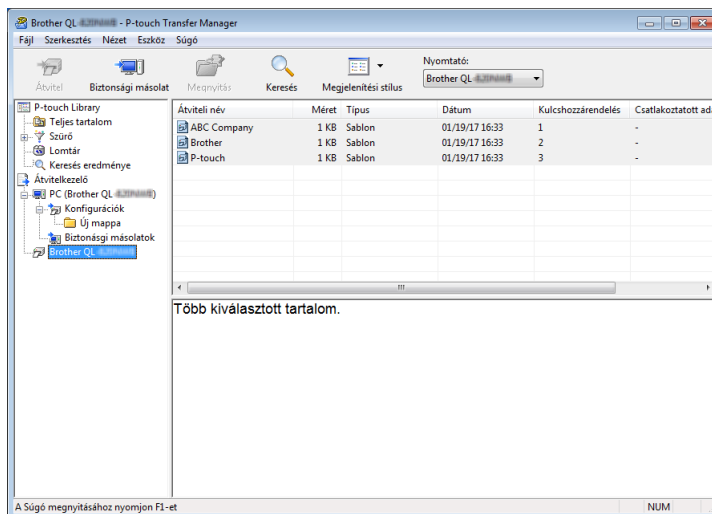

- 3 Kattintson az **[OK]** gombra. Új mappa jön létre a nyomtató alatt a mappanézetben. A mappanévé a biztonsági mentés dátumán és időpontján alapul. A nyomtató összes sablonja és egyéb adata átkerül az új mappába, és a rendszer menti a számítógépen.

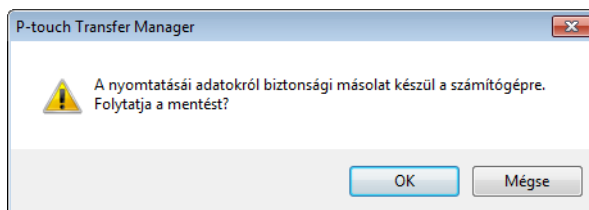

A címkenyomtató adatainak törlése

A következő eljárással törölheti a nyomtatón mentett összes sablont vagy más adatot.

- 1 Csatlakoztassa a számítógépet és a nyomtatót, és kapcsolja be a nyomtatót. A mappanézetben egy nyomtatóikon mellett megjelenik a nyomtató modellneve.
- 2 Kattintson jobb egérgombbal a nyomtatóra, majd válassza a **[Mindet töröl]** lehetőséget.

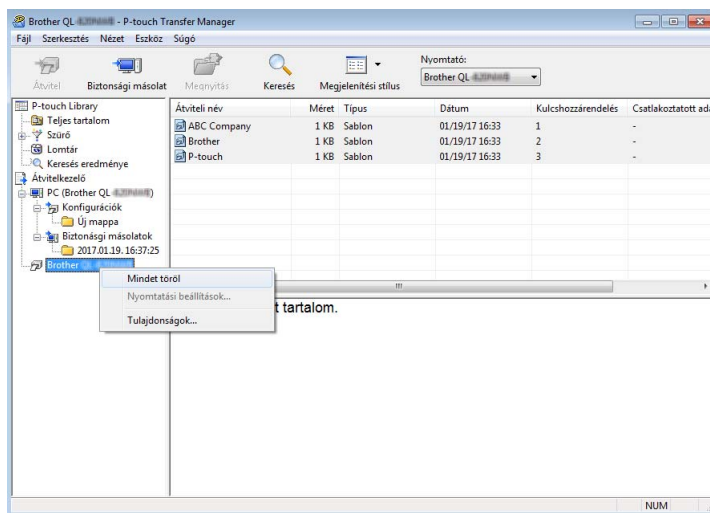

Megjelenik egy megerősítést kérő üzenet.

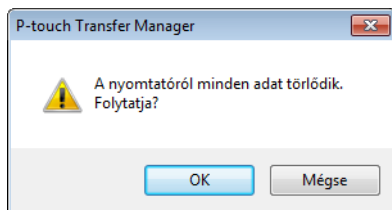

- 3 Kattintson az **[OK]** gombra. A nyomtatón mentett összes sablon és egyéb adat törlődik.

Átviteli fájlok és átviteli csomagfájlok készítése

A P-touch Editor programban létrehozott sablonadatokat a P-touch Transfer Manager segítségével BLF vagy PDZ formátumban lehet menteni. Ezeket a fájlokat ilyen formátumban hálózaton keresztül át lehet vinni számítógépről vagy mobileszközről a nyomtatóra. A BLF formátumú fájlokat háttértár módból ki is lehet nyomtatni.

- 1 Hozza létre a sablont a P-touch Editorral, majd végezze el az átvitelt a P-touch Transfer Manager alkalmazásba.
További információért lásd: *Sablon átvitele a P-touch Transfer Manager alkalmazásba*, 119. oldal.
- 2 Anélkül, hogy csatlakoztatná a nyomtatót a számítógéphez, válassza a **[Konfigurációk]** lehetőséget a P-touch Transfer Manager ablakban, majd jelölje ki a sablont a mentéshez.



Megjegyzés

Egyszerre több sablont is kijelölhet.

- 3 Kattintson a **[Fájl]** - **[Átviteli fájl mentése]** lehetőségre.

Fontos

Az **[Átviteli fájl mentése]** gomb csak akkor jelenik meg, ha a nyomtató nincs összekapcsolva a számítógéppel, vagy offline állapotban van.



Megjegyzés

- Ha az **[Átviteli fájl mentése]** gombra kattint a **[Konfigurációk]** kiválasztása után, akkor az alkalmazás a mappában található összes sablont átviteli fájlként (.blf) vagy átviteli csomagfájlként (.pdz) fogja menteni.
 - Több sablont is kombinálhat egyetlen átviteli fájlba (.blf) vagy átviteli csomagfájlba (.pdz).
- 4 A **[Fájl típusa]** mezőben válassza ki a kívánt sablonformátumot, majd írja be a nevet, és mentse a sablont.
Válassza a BLF formátumot, ha háttértár módban nyomtat, illetve Wireless Direct vagy Wi-Fi kapcsolaton keresztül csatlakoztat mobileszközt a nyomtatóhoz, és válassza a PDZ formátumot, ha Bluetooth segítségével csatlakozik.
Az alkalmazás átviteli fájlként (.blf) vagy átviteli csomagfájlként (.pdz) menti a sablonokat.

P-touch Library

Ezzel a programmal kezelheti és kinyomtathatja a P-touch Editor sablonjait.

A P-touch Library indítása

- **Windows Vista / Windows 7 / Windows Server 2008 / Windows Server 2008 R2 esetén:**
Kattintson a Start gombra, majd a **[Minden program] - [Brother P-touch] - [P-touch Tools] - [P-touch Library 2.2]** lehetőségre.
- **Windows 8 / Windows 8.1 / Windows Server 2012 / Windows Server 2012 R2 esetén:**
Kattintson a **[P-touch Library 2.2]** lehetőségre az **[Alkalmazások]** képernyőn.
- **Windows 10 esetén:**
Kattintson a Start gombra, majd a **[P-touch Library 2.2]** elemre a **[Brother P-touch]** alatt.

A P-touch Library indulásakor megjelenik a fő ablak.

Fő ablak

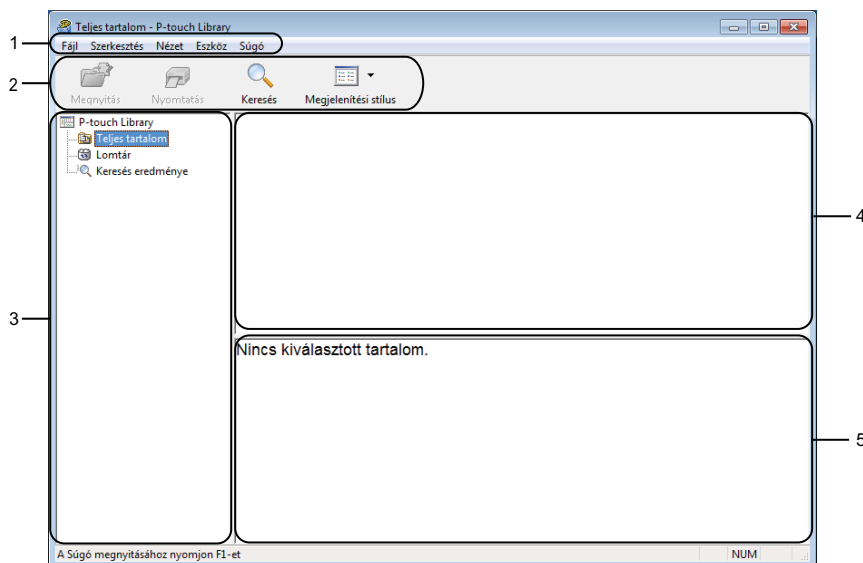

1 Menüsor

Innen érheti el az összes parancsot, amelyek funkcióik alapján menük alá vannak rendezve (**[Fájl]**, **[Szerkesztés]**, **[Nézet]**, **[Eszköz]**, és **[Súgó]**).

2 Eszköztár

Itt érhetőek el a gyakran használt parancsok.

3 Mappalista

Itt jelenik meg a mappák listája. Amikor kijelöl egy mappát, a kijelölt mappában levő sablonok jelennek meg a sablonlistában.





4 Sablonlista

Itt jelenik meg a kijelölt mappában található sablonok listája.

5 Előnézet

Megjeleníti a sablonlistában kijelölt sablonok előnézetét.

Az eszköztár ikonok leírása

Ikon	Gomb neve	Funkció
	Megnyitás	A kiválasztott sablon megnyitása.
	Nyomtatás	Kinyomtatja a kijelölt sablont a nyomtatóval.
	Keresés	A P-touch Libraryben regisztrált sablonok keresése.
	Megjelenítési stílus	A fájl megjelenítési stílusának módosítása.

Sablonok megnyitása és szerkesztése

Válassza ki a megnyitni vagy szerkeszteni kívánt sablont, majd kattintson a **[Megnyitás]** gombra.

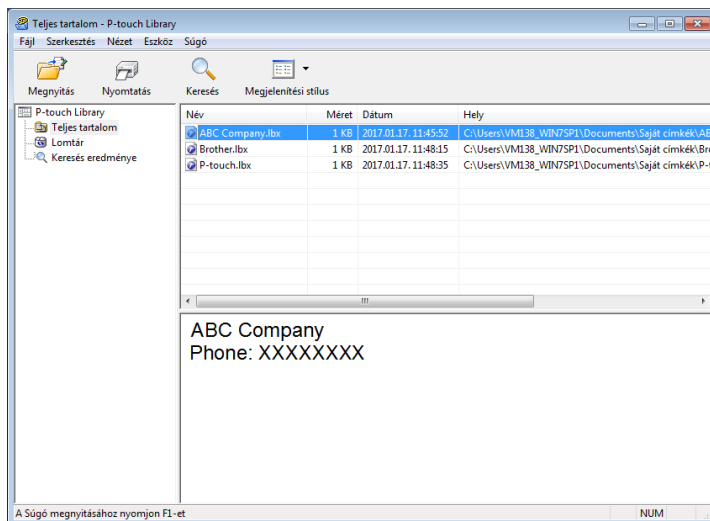

Elindul a sablonhoz társított program, és szerkeszteni tudja a sablont.

Sablonok nyomtatása

Válassza ki a nyomtatni kívánt sablont, majd kattintson a **[Nyomtatás]** gombra.

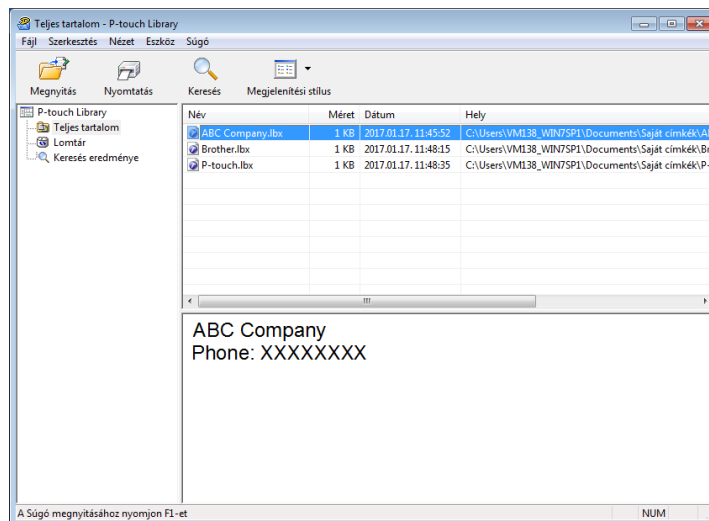

A csatlakoztatott nyomtató kinyomtatja a sablont.

Sablonok keresése

Megkeresheti a P-touch Libraryben regisztrált sablonokat.

- 1 Kattintson a [**Keresés**] gombra.
Megjelenik a **Keresés** párbeszédablak.

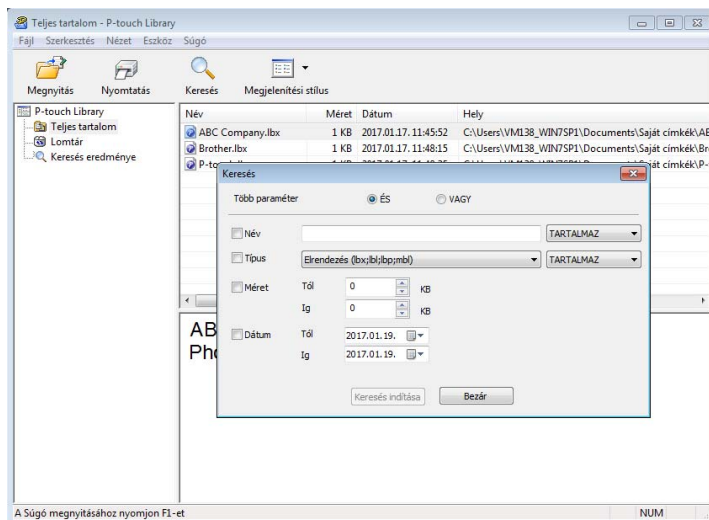

- 2 Adja meg a keresési feltételeket.
A következő keresési feltételek közül választhat:

Beállítások	Részletek
Több paraméter	Meghatározza, hogy a program hogyan keressen több paraméter megadása esetén. Az [ÉS] kiválasztásakor a program az összes feltételnek megfelelő fájlokat keres. A [VAGY] kiválasztásakor a program legalább egy feltételnek megfelelő fájlokat keres.
Név	Fájlnév megadásával kereshet sablont.
Típus	Fájltípus megadásával kereshet sablont.
Méret	Fájl méret megadásával kereshet sablont.
Dátum	A fájl dátumának megadásával kereshet sablont.

- 3 Kattintson a [**Keresés indítása**] lehetőségre.
Elindul a keresés.
A keresési eredmény megjelenik a képernyőn.

- 4 Zárja be a **Keresés** párbeszédablakot.
A keresés eredményének megerősítéséhez kattintson a **[Keresés]** elemre a mappanézetben.



Megjegyzés

A sablonokat úgy regisztrálhatja a P-touch Library könyvtárban, hogy behúzza azokat a **[Teljes tartalom]** mappába vagy a mappalistába. A következő eljárás használatával a P-touch Editor alkalmazást is konfigurálhatja úgy, hogy az automatikusan regisztrálja a sablonokat a P-touch Library alkalmazásba:

- 1 A P-touch Editor menüjében válassza az **[Eszközök]** - **[Beállítások]** menüpontot.
 - 2 A **Beállítások** párbeszédablak **[Általános]** lapján kattintson a **[Regisztrációs beállítások]** elemre.
 - 3 Válassza ki az időzítést, hogy a P-touch Editor szerkesztőben létrehozott címkésablonok regisztrációja mikor történjen meg, majd kattintson az **[OK]** gombra.
-

Sablonok átvitele a P-touch Transfer Express használatával (csak Windows)

A P-touch Transfer Express segítségével átviheti a sablonokat a nyomtatóra. Először a rendszergazda létrehoz egy sablont, majd azt kiosztja a P-touch Transfer Express alkalmazással együtt. Ezt követően a P-touch Transfer Express segítségével átviheti a sablont közvetlenül a nyomtatóra.

A P-touch Transfer Express legújabb verzióját a Brother Support weboldáról töltheti le: support.brother.com [Válasszon régiót/országot.] - [Letöltések] - [Válasszon terméket]

Fontos

- Ha új sablont szeretne átvinni, ne felejtse el megadni egy olyan **[Kulcshozzárendelés]** számot (a P-touch Transfer Manager programban), amely még nincs használatban. Ha a megadott **[Kulcshozzárendelés]** szám már használatban van, az új sablon felülírja a meglévőt.
- Ehhez a funkcióhoz USB-kapcsolat szükséges.

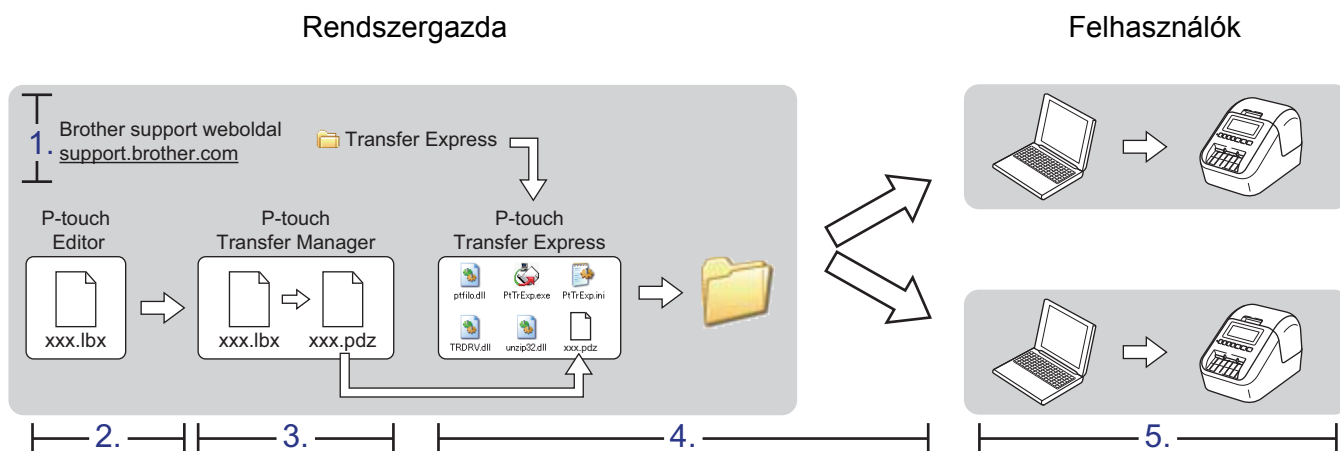

A P-touch Transfer Express előkészítése

A felhasználónak elő kell készítenie a P-touch Transfer Express programot, hogy sablonokat tudjon átvinni a nyomtatóra.

Fontos

- A Transfer Express használata előtt telepíteni kell a nyomtató-illesztőprogramot.
- A P-touch Transfer Express csak angolul áll rendelkezésre.

- 1** A P-touch Transfer Express legújabb verzióját a Brother support weboldáról töltheti le: support.brother.com [Válasszon régiót/országot.] - [Letöltések] - [Válasszon terméket]
- 2** Töltse le a Transfer Express programot a számítógép tetszőleges helyére.
- 3** Csomagolja ki a letöltött fájlt (.zip).

Sablon átvitele a P-touch Transfer Manager alkalmazásba

- 1 A P-touch Editor programban nyissa meg a kívánt sablont.
- 2 Kattintson a [Fájl] - [Sablon átvitele] - [Átvitele] parancsra.

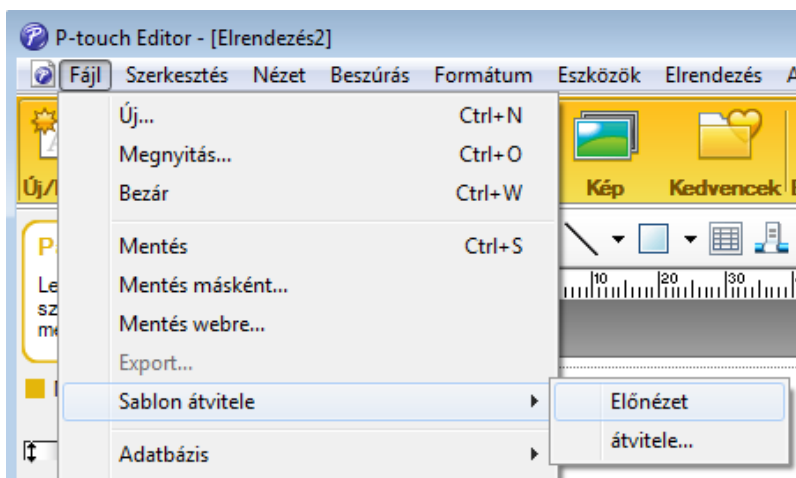

A sablon átkerül a P-touch Transfer Manager alkalmazásba.
A P-touch Transfer Manager automatikusan elindul.

Megjegyzés

- **Windows Vista / Windows 7 / Windows Server 2008 / Windows Server 2008 R2 esetén:**
A sablont úgy is át lehet vinni a P-touch Transfer Manager alkalmazásba, ha rákattint a Start gombra, majd a [Minden program] - [Brother P-touch] - [P-touch Tools] - [P-touch Transfer Manager 2.2] lehetőségre a P-touch Transfer Manager elindításához, majd áthúzza az .lbx fájlt a P-touch Transfer Manager ablakba.
- **Windows 8 / Windows 8.1 / Windows Server 2012 / Windows Server 2012 R2 esetén:**
A sablont úgy is át lehet vinni a P-touch Transfer Manager alkalmazásba, ha rákattint a [P-touch Transfer Manager 2.2] lehetőségre az [Alkalmazások] ablakban a P-touch Transfer Manager elindításához, majd áthúzza az .lbx fájlt a P-touch Transfer Manager ablakba.
- **Windows 10 esetén:**
A sablont úgy is át lehet vinni a P-touch Transfer Manager alkalmazásba, ha rákattint a Start gombra, majd a [Brother P-touch] - [P-touch Transfer Manager 2.2] lehetőségre a P-touch Transfer Manager elindításához, majd áthúzza az .lbx fájlt a P-touch Transfer Manager ablakba.

Sablon mentése átviteli csomagfájlként (.pdz)

Ha a P-touch Transfer Expressben használható formátumban szeretne létrehozni egy fájlt, mentse a sablont átviteli csomagfájlként (.pdz).

- 1 A mappanézetben válassza a **[Konfigurációk]** lehetőséget.

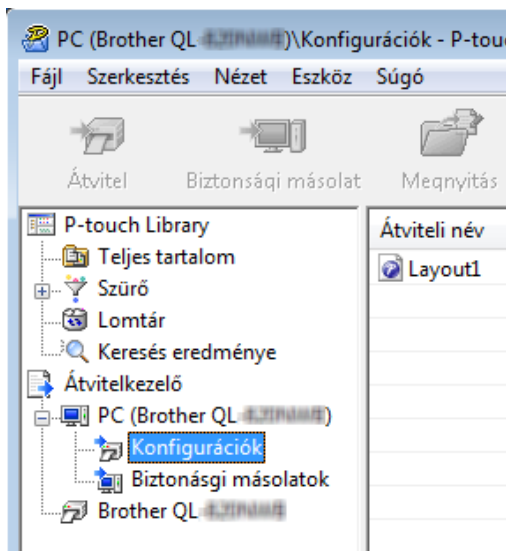

- 2 Válassza ki a terjeszteni kívánt sablonokat.

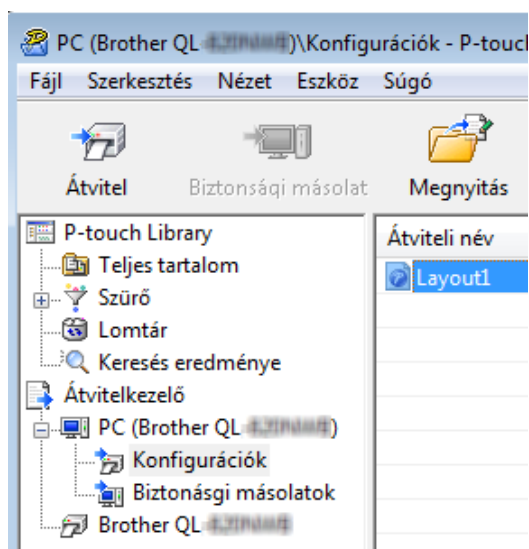

- 3 Kattintson a **[Fájl] - [Átviteli fájl mentése]** lehetőségre.

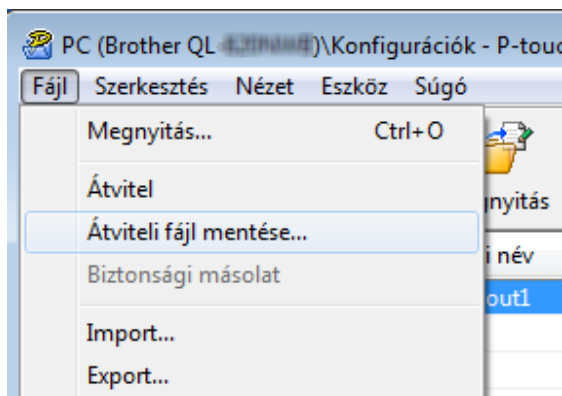

Fontos

Az **[Átviteli fájl mentése]** gomb csak akkor jelenik meg, ha a nyomtató nincs összekapcsolva a számítógéppel, vagy offline állapotban van.

Megjegyzés

- Ha az **[Átviteli fájl mentése]** lehetőségre kattint a **[Konfigurációk]** vagy egy létrehozott mappa kiválasztása után, akkor az alkalmazás a mappában található összes sablont átviteli csomagfájlként menti (.pdz).
- Több sablont is kombinálhat egyetlen átviteli csomagfájlba (.pdz).

- 4 Adja meg a nevet, majd kattintson a **[Mentés]** gombra.

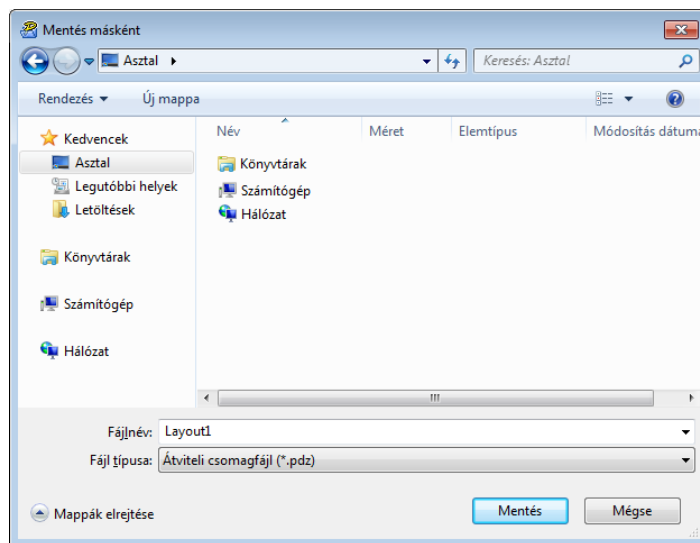

Az alkalmazás átviteli csomagfájlként (.pdz) menti a sablont.

Az átviteli csomagfájl (.pdz) és a P-touch Transfer Express eljuttatása a felhasználóhoz



Megjegyzés

Ha a felhasználó már letöltötte a P-touch Transfer Express alkalmazást, akkor a rendszergazdának nem kell elküldenie a Transfer Express mappát a felhasználónak. Ebben az esetben a felhasználó egyszerűen áthelyezheti a kiosztott átviteli csomagfájlt a letöltések mappájába, majd duplán rákattinthat a [PtTrExp.exe] fájlra.

- 1 Helyezze át az átviteli csomagfájlt (.pdz) a letöltések mappájába.

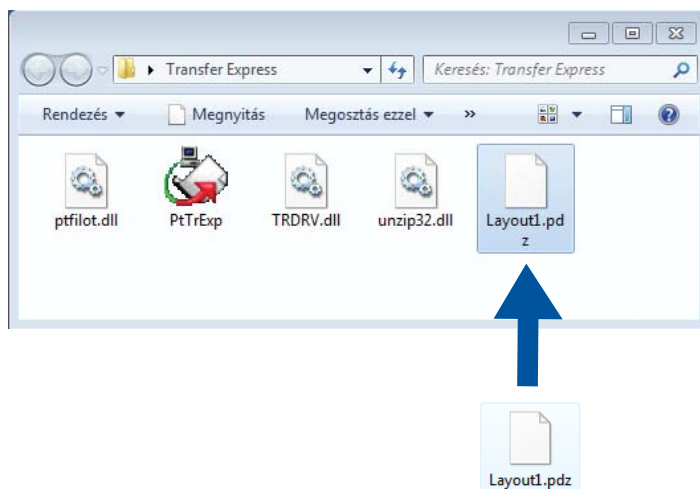

- 2 Jutassa el a letöltések mappájában található összes fájlt a felhasználókhöz.

Az átviteli csomagfájl (.pdz) átvitele a címkenyomtatóra

A rendszergazdától kapott P-touch Transfer Express alkalmazás segítségével a felhasználó átviheti az átviteli csomagfájlt (.pdz) a nyomtatóra.

! Fontos

Sablonok továbbítása közben ne kapcsolja ki a tápellátást.

- 1 Kapcsolja be a nyomtatót.
- 2 USB-kábel segítségével csatlakoztassa a nyomtatót a számítógéphez.
- 3 Kattintson duplán a rendszergazdától kapott **[PtTrExp.exe]** fájlra.
- 4 1. Ha egyetlen átviteli csomagfájl (.pdz) van azon a mappán belül, amely a **[PtTrExp.exe]** fájlt tartalmazza, kattintson a **[Transfer]** (Átvitel) gombra.

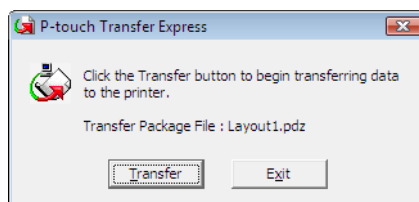

Megkezdődik az átviteli csomagfájl átvitele.

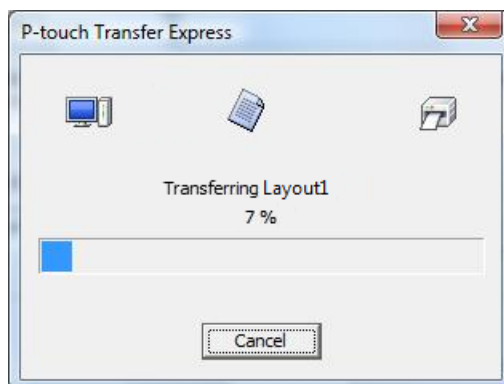

2. Ha több átviteli csomagfájl (.pdz) van vagy egy sincs azon a mappán belül, amely a [PtTrExp.exe] fájlt tartalmazza, kattintson a [Browse] (Tallózás) gombra.

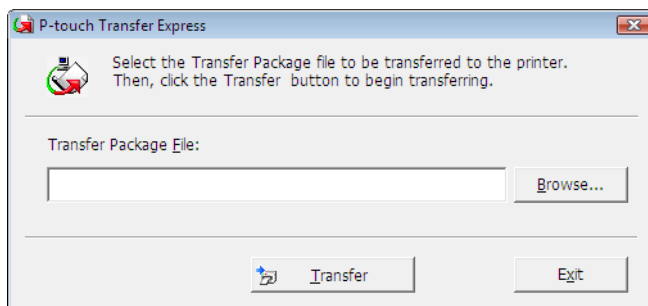

Jelölje ki az átvinni kívánt átviteli csomagfájlt, majd kattintson a [Megnyitás] gombra.

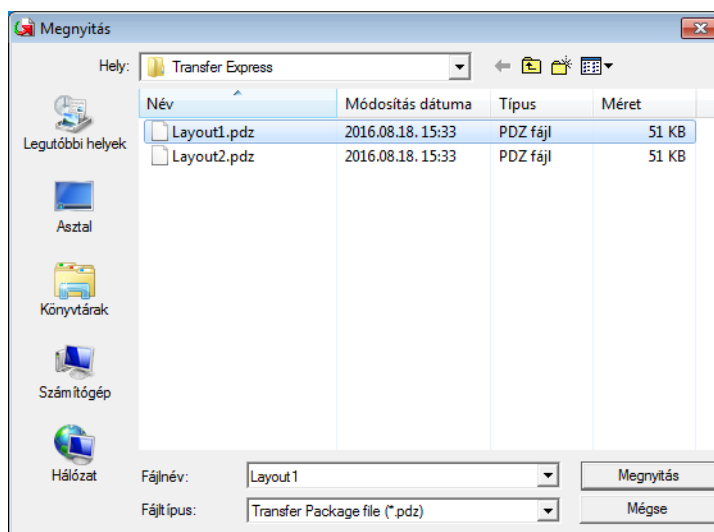

Kattintson a [Transfer] (Átvitel) gombra.

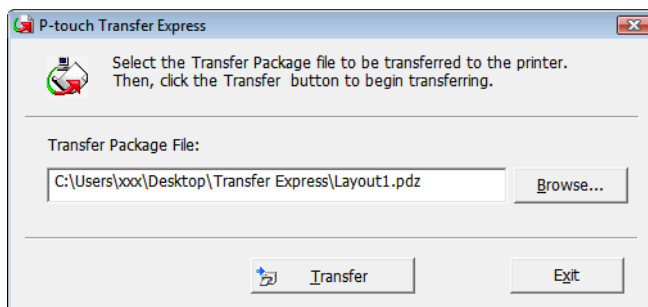

Kattintson a **[Yes]** (Igen) gombra.

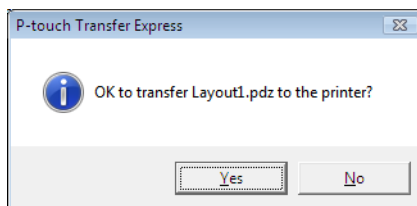

Megkezdődik az átviteli csomagfájl átvitele.

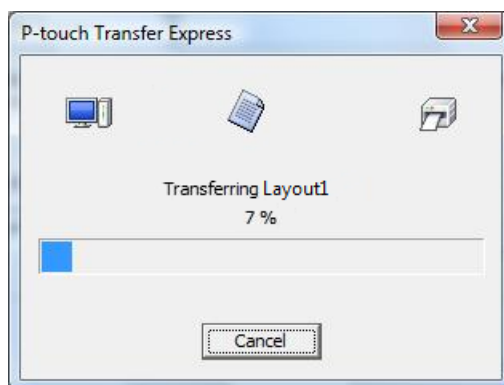

5 Kattintson az **[OK]** gombra.

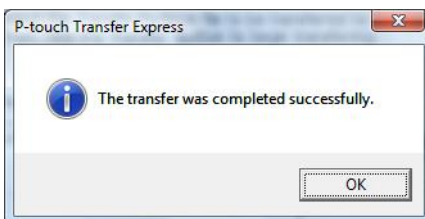

Az átviteli csomagfájl átvitele befejeződött.

A szoftvert a rendelkezésre álló legfrissebb verzióra lehet frissíteni a P-touch Update Software használatával.



Megjegyzés

- A tényleges szoftver és a jelen útmutató tartalma eltérhet egymástól.
- Adatátvitel vagy firmware-frissítés közben ne kapcsolja ki a tápellátást.

A P-touch Editor frissítése



Fontos

(Csak Windows) A P-touch Editor frissítése előtt telepítse a nyomtató-illesztőprogramot.

Windows esetén



1 Indítsa el a P-touch Update Software programot.

- **Windows Vista / Windows 7 / Windows Server 2008 / Windows Server 2008 R2 esetén:**

Kattintson duplán a [P-touch Update Software] ikonra.



Megjegyzés

A P-touch Update Software a következőképpen is elindítható.

Kattintson a Start gombra, majd válassza a [Minden program] - [Brother P-touch] - [P-touch Update Software] lehetőséget.

- **Windows 8 / Windows 8.1 / Windows Server 2012 / Windows Server 2012 R2 esetén:**

Kattintson a [P-touch Update Software] elemre az [Alkalmazások] képernyőn, vagy kattintson duplán a [P-touch Update Software] ikonra az asztalon.

- **Windows 10 esetén:**

Kattintson a Start gombra, majd a [Brother P-touch] - [P-touch Update Software] pontra, vagy kattintson duplán a [P-touch Update Software] elemre az asztalon.



- 2 Kattintson a [**Számítógép szoftverfrissítés**] ikonra.

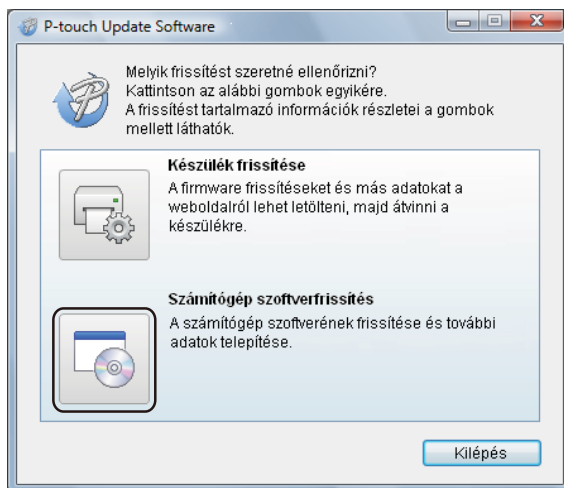

- 3 Válassza ki a [**Nyomtató**] és [**Nyelv**] beállításokat, jelölje be a Cable Label Tool és P-touch Editor melletti jelölőnégyzetet, majd kattintson a [**Telepítés**] gombra.

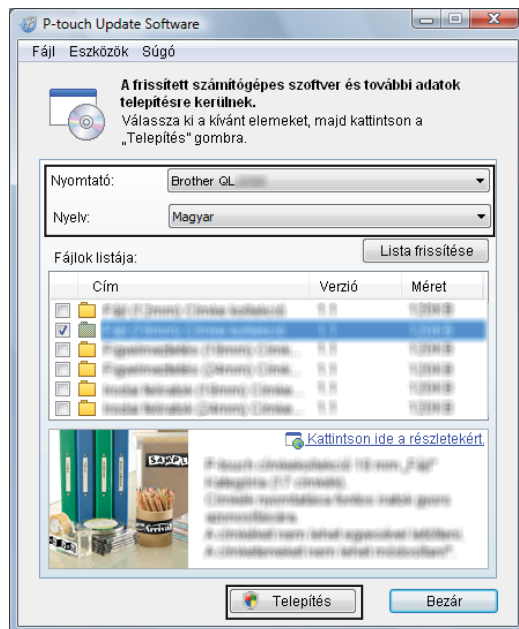

- 4 Megjelenik egy üzenet, amely a telepítés sikeres befejezését jelzi.

Mac esetén

- 1 Kattintson duplán a [**P-touch Update Software**] ikonra az Íróasztalon.

Megjegyzés

A P-touch Update Software a következőképpen is elindítható.

Kattintson duplán a [**Macintosh HD**] - [**Alkalmazások**] - [**P-touch Update Software**] lehetőségre, majd kattintson duplán a [**P-touch Update Software**] alkalmazásikonra.



- 2 Kattintson a [**Computer software update**] (Számítógépes szoftver frissítése) ikonra.

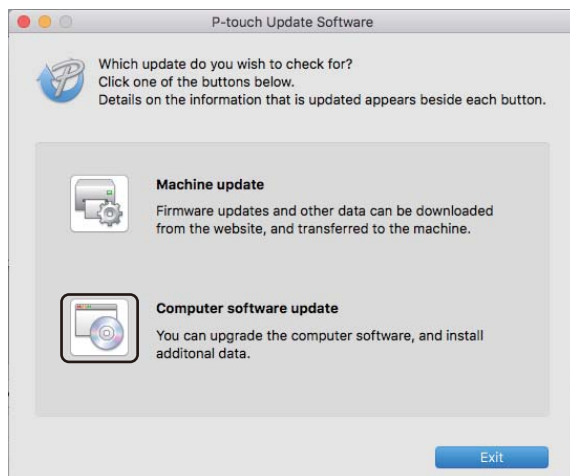

- 3 Válassza ki a [**Printer**] (Nyomtató) és [**Language**] (Nyelv) beállításokat, jelölje be a P-touch Editor melletti jelölőnégyzetet, és végül kattintson az [**Install**] (Telepítés) gombra.
- 4 Megjelenik egy üzenet, amely a telepítés sikeres befejezését jelzi.

A P-touch Editor Lite (csak Windows) és a firmware frissítése

❗ Fontos

- A firmware frissítése előtt telepítenie kell a nyomtató-illesztőprogramot.
- Adatátvitel vagy firmware-frissítés közben ne kapcsolja ki a tápellátást.
- Ha más alkalmazás is fut, lépjen ki az alkalmazásból.

Windows esetén

- 1 Kapcsolja be a nyomtatót, és csatlakoztassa az USB-kábelt.
- 2 Indítsa el a P-touch Update Software programot.
 - **Windows Vista / Windows 7 / Windows Server 2008 / Windows Server 2008 R2 esetén:**
Kattintson duplán a [P-touch Update Software] ikonra.



Megjegyzés

A P-touch Update Software a következőképpen is elindítható.

Kattintson a Start gombra, majd válassza a [Minden program] - [Brother P-touch] - [P-touch Update Software] lehetőséget.

- **Windows 8 / Windows 8.1 / Windows Server 2012 / Windows Server 2012 R2 esetén:**

Kattintson a [P-touch Update Software] elemre az [Alkalmazások] képernyőn, vagy kattintson duplán a [P-touch Update Software] ikonra az asztalon.

- **Windows 10 esetén:**

Kattintson a Start gombra, majd a [Brother P-touch] - [P-touch Update Software] pontra, vagy kattintson duplán a [P-touch Update Software] elemre az asztalon.



- 3 Kattintson a [**Készülék frissítése**] ikonra.

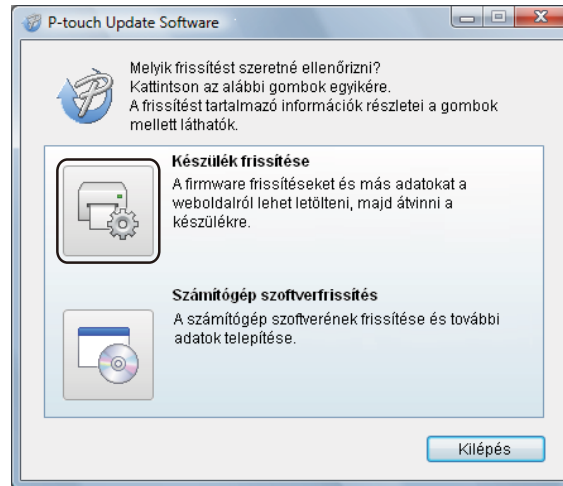

- 4 Válassza ki a [**Nyomtató**] elemet, győződjön meg róla, hogy megjelent [**A készülék megfelelően van csatlakoztatva.**] üzenet, majd kattintson az [**OK**] gombra.

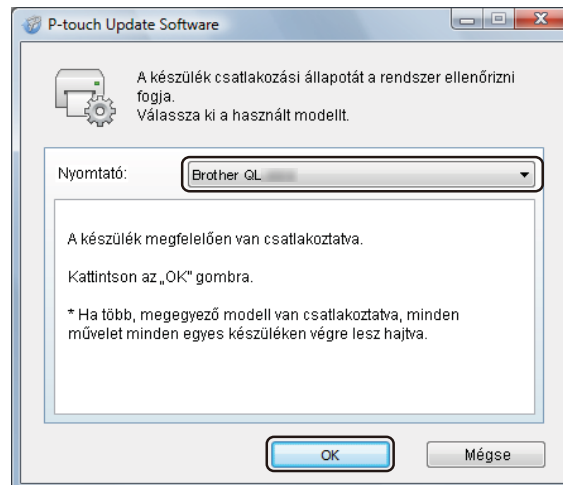

- 5 Válassza ki a **[Nyelv]** beállítását, jelölje be a frissítendő firmware melletti jelölőnégyzetet, majd kattintson az **[Átvitel]** gombra.

Fontos

Adatátvitel közben ne kapcsolja ki a nyomtatót, és ne húzza ki a kábelt.

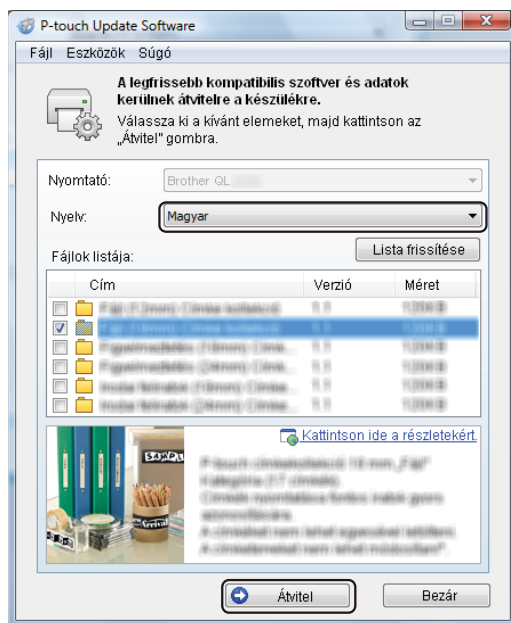

- 6 Ellenőrizze a frissítendő tartalmat, majd kattintson a **[Start]** gombra a frissítés megkezdéséhez. Megkezdődik a firmware frissítése.

Fontos

A frissítési folyamat közben ne kapcsolja ki a nyomtatót, és ne húzza ki a kábelt.

Mac esetén

- 1 Kapcsolja be a nyomtatót, és csatlakoztassa az USB-kábelt.
- 2 Kattintson duplán a **[P-touch Update Software]** ikonra az Íróasztalon.

 **Megjegyzés**

A P-touch Update Software a következőképpen is elindítható.

Kattintson duplán a **[Macintosh HD] - [Alkalmazások] - [P-touch Update Software]** lehetőségre, majd kattintson duplán a **[P-touch Update Software]** alkalmazásikonra.



- 3 Kattintson a [**Machine update**] (Készülék frissítése) ikonra.



- 4 Válassza ki a [**Printer**] (Nyomtató) elemet, győződjön meg róla, hogy megjelent a [**The machine is connected correctly.**] (A készülék megfelelően van csatlakoztatva.) üzenet, majd kattintson az [**OK**] gombra.
- 5 Válassza ki a [**Language**] (Nyelv) beállítását, jelölje be a frissítendő firmware melletti jelölődobozt, majd kattintson a [**Transfer**] (Átvitel) gombra.

Fontos

Adatátvitel közben ne kapcsolja ki a nyomtatót, és ne húzza ki a kábelt.

- 6 Jelölje be a frissíteni kívánt tartalmat, majd kattintson a [**Start**] (Indítás) gombra a frissítés megkezdéséhez. Megkezdődik a firmware frissítése.

Megjegyzés

A frissítési folyamat közben ne kapcsolja ki a nyomtatót.



Hálózat

Bevezetés	152
A címkenyomtató hálózati beállításainak módosítása	153
Webalapú felügyelet	156

12 Bevezetés

Hálózati funkciók

A nyomtató IEEE 802.11b/g/n vezeték nélküli hálózaton vagy Ethernet 10BASE-T/100BASE-TX Auto Negotiation vezetékes hálózaton (csak QL-820NWB) megosztható a belső hálózati nyomtatókiszolgáló használatával. A nyomtatókiszolgáló az operációs rendszertől függően különböző funkciókat és csatlakozási módokat támogat a TCP/IP-t támogató hálózaton.

A címkenyomtató hálózati beállításainak módosítása (IP-cím, alhálózati maszk és átjáró)

A BRAdmin Light segédprogram használata (csak Windows)

A BRAdmin Light a hálózathoz csatlakoztatható Brother készülékek alapbeállítására szolgáló segédprogram. A szoftver ezenkívül képes megkeresni a TCP/IP környezetben található Brother termékeket, megjeleníteni azok státuszát, és megadni az alapvető hálózati beállításokat, mint például az IP-címet.

A BRAdmin Light telepítése

- 1 Keresse fel a Brother Support weboldalt a support.brother.com címen, és töltsse le a szoftver telepítőcsomagját és a dokumentumokat.
- 2 Kattintson duplán a letöltött fájlra, majd kövesse a képernyőn megjelenő utasításokat a telepítéshez. A telepítendő elemek kiválasztására szolgáló párbeszédablakban válassza ki a BRAdmin Light elemet.



Megjegyzés

- Ha fejlettebb szintű nyomtatókezelést igényel, használja a Brother BRAdmin Professional segédprogram legújabb verzióját, amely letölthető a Brother Support weboldaláról: support.brother.com
- Ha tűzfalat, kémprogram-elhárító szoftvert vagy vírusirtó alkalmazást használ, ideiglenesen kapcsolja ki őket. Akkor indítsa újra őket, ha meggyőződött arról, hogy tud nyomtatni.
- A csomópont neve az aktuális BRAdmin Light ablakban látható. A nyomtató nyomtatókiszolgálójának alapértelmezett csomópontneve „BRWxxxxxxxxxxxx” vagy „BRNxxxxxxxxxxxx”. (Az „xxxxxxxxxxxxx” rész a nyomtató MAC-címén / Ethernet címén alapul.)

Az IP-cím, az alhálózati maszk és az átjáró beállítása a BRAdmin Light segítségével

- 1 Indítsa el a BRAdmin Light segédprogramot.
 - **Windows Vista / Windows 7 / Windows Server 2008 / Windows Server 2008 R2:**
Kattintson a [Start] - [Minden program] - [Brother] - [BRAdmin Light] - [BRAdmin Light] lehetőségre.
 - **Windows 8 / Windows 8.1 / Windows Server 2012 / Windows Server 2012 R2:**
Kattintson a [BRAdmin Light] ikonra az [Alkalmazások] képernyőn.
 - **Windows 10:**
Kattintson a Start gombra, majd a [BRAdmin Light] elemre a [Brother] alatt.
- 2 A BRAdmin Light automatikusan megkeresi az új eszközöket.

- 3 Kattintson duplán a még nem konfigurált készülékre.

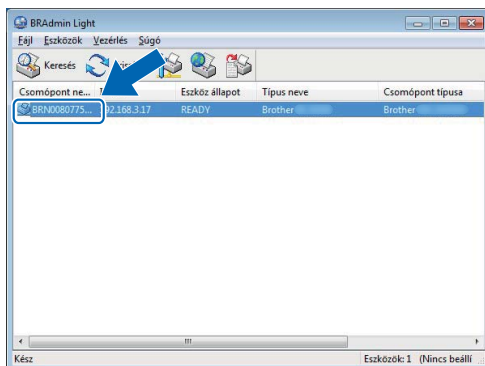

Megjegyzés

Ha nem használ DHCP-/BOOTP-/RARP-kiszolgálót, az eszköz állapota mellett a **[Nincs beállítva]** felirat jelenik meg a BRAdmin Light segédprogram képernyőjén.

- 4 Válassza ki a **[STATIKUS]** lehetőséget a **[Betöltési mód]** opciónál. Adja meg a nyomtatókiszolgáló **[IP-cím]**, **[Alhálózati maszk]** és **[Átjáró]** beállításait (ha szükséges).

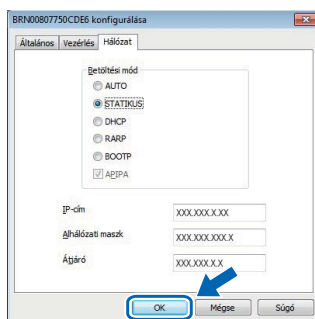

- 5 Kattintson az **[OK]** gombra.

- 6 Ha helyesen adta meg az IP-címet, a Brother nyomtatókiszolgáló megjelenik az eszközlistában.

Egyéb kezelő segédprogramok

A nyomtatót a BRAdmin Light segédprogramon kívül a következő nyomtatókezelő segédprogramokkal használhatja együtt. A hálózati beállítások ezekkel a segédprogramokkal módosíthatók.

Webalapú felügyelet használata (webböngésző)

A nyomtatókiszolgáló beállításait HTTP-n (Hipertext átviteli protokoll) keresztül szabványos webböngészővel módosíthatja. További információért lásd: *A nyomtató beállításainak konfigurálása webalapú felügyelettel (webböngészőn keresztül)*, 157. oldal.

A BRAdmin Professional segédprogram használata (csak Windows)

A BRAdmin Professional a hálózathoz csatlakoztatott Brother készülékek fejlettebb kezelésére szolgáló segédprogram. A segédprogrammal megkereshetők a Brother termékek a hálózaton, és az eszközök állapota egyszerű, az Intézőhöz hasonló stílusú ablakban jeleníthető meg, amely különböző színekkel jelöli az egyes eszközök állapotát. A helyi (LAN) hálózathoz csatlakozó Windows rendszerű számítógéppel konfigurálhatók a hálózati és eszközbeállítások, valamint frissíthető az eszközben a firmware. A BRAdmin Professional a Brother készülékek tevékenységét is naplózni tudja a hálózaton, és a napló adatait exportálni tudja.

További információért és a letöltésért látogasson el a Brother Support weboldalára: support.brother.com



Megjegyzés

- Használja a BRAdmin Professional segédprogram legújabb verzióját, amely letölthető a Brother Support weboldaláról: support.brother.com
- Ha tűzfalat, kémprogram-elhárító szoftvert vagy vírusirtó alkalmazást használ, ideiglenesen kapcsolja ki őket. Akkor indítsa újra őket, ha meggyőződött arról, hogy tud nyomtatni.
- A csomópont neve az aktuális BRAdmin Professional ablakban látható. Az alapértelmezett csomópontnév „BRWxxxxxxxxxxx” vagy „BRNxxxxxxxxxxx”. (Az „xxxxxxxxxxx” rész a nyomtató MAC-címén / Ethernet címén alapul.)

Áttekintés

Szabványos webböngésző használatával, HTTP protokollon keresztül kezelheti a nyomtatót a hálózaton. A webalapú felügyelettel a következő műveletek érhetők el:

- A nyomtató állapotinformációinak megjelenítése
- A hálózati beállítások – például a TCP/IP-adatok – módosítása
- A nyomtató és a nyomtatókiszolgáló szoftververziójának megjelenítése
- A hálózat és a nyomtató konfigurációs beállításainak módosítása



Megjegyzés

A Microsoft Internet Explorer 9/10/11 használata ajánlott Windows rendszeren, míg a Safari 8 vagy újabb böngészőé Mac rendszeren.

Ne felejtse el engedélyezni a böngészőben a JavaScript és a cookie-k használatát.

A webalapú felügyelet használatához TCP/IP-hálózatra van szükség, valamint a nyomtatónak és a számítógépnek érvényes IP-címmel kell rendelkeznie.

A nyomtató beállításainak konfigurálása webalapú felügyelettel (webböngészőn keresztül)

A nyomtatókiszolgáló beállításait HTTP-n (Hípertext átviteli protokoll) keresztül szabványos webböngészővel módosíthatja.

- 1 Írja be a nyomtató IP-címét (vagy a nyomtatókiszolgáló nevét) a böngésző címsorába.
Például: `http://192.168.1.2`



Megjegyzés

Ha módosította a számítógép gazdafájlját, vagy tartománynév-rendszert használ, a nyomtatókiszolgáló DNS-nevét is megadhatja. Mivel a nyomtatókiszolgáló támogatja a TCP/IP és NetBIOS funkciókat, a nyomtatókiszolgáló NetBIOS nevét is megadhatja. A NetBIOS név a nyomtatóbeállítások oldalon található meg. A hozzárendelt NetBIOS név a csomópontnév első 15 karaktere, és alapértelmezett beállításban „BRNxxxxxxxxxx”, ahol az „xxxxxxxxxx” az Ethernet-cím.



- 2 Ezek után módosíthatja a nyomtatókiszolgáló beállításait.



Megjegyzés

Jelszó beállítása

Javasoljuk, hogy állítson be bejelentkezési jelszót, a webalapú felügyelethez való jogosulatlan hozzáférés megakadályozására.

- 1 Kattintson az **[Administrator]** (Rendszergazda) lehetőségre.
- 2 Adja meg a használni kívánt jelszót (legfeljebb 32 karakter).
- 3 Adja meg ismét a jelszót a **[Confirm new password]** (Új jelszó megerősítése) mezőben.
- 4 Kattintson a **[Submit]** (Küldés) lehetőségre.
A webalapú felügyelet következő használatakor adja meg a jelszót a **[Login]** (Bejelentkezés) mezőben, majd kattintson a  gombra.
A beállítások megadása után jelentkezzen ki a  gombra kattintva.

Jelszót úgy is beállíthat, hogy rákattint a **[Please configure the password]** (Jelszó beállítása) lehetőségre a nyomtató weboldalán, ha nem bejelentkezési jelszót állít be.



Függelék

A címkenyomtató alaphelyzetbe állítása	159
Karbantartás	161
Hibaelhárítás	164
A termék műszaki adatai	179
A P-touch Transfer Manager használatára vonatkozó megjegyzések	181
Hálózati szakkifejezések és információk	183
Vonalkódok listája a P-touch Template funkcióhoz	192
Az akkumulátoregység használata (opcionális: PA-BU-001)	196
A Brother vonalkódszkenner használata (opcionális: PA-BR-001) (csak a QL-820NWB esetén)	199

Alaphelyzetbe állíthatja a nyomtató belső memóriáját, ha az összes mentett címkefájlt törölni akarja, vagy ha a nyomtató nem működik megfelelően.

Az összes gyári beállítás visszaállítása a címkenyomtató gombjaival (csak QL-810W)

A nyomtató alaphelyzetbe állításához hajtsa végre az alábbi műveletsort.

- 1 Győződjön meg róla, hogy a nyomtató ki van kapcsolva.
- 2 Tartsa lenyomva több mint három másodpercig a bekapcsológombot (⏻) és a vágás (✂) gombot. Az állapotjelző LED zölden világít.
- 3 Tartsa tovább lenyomva a bekapcsológombot (⏻). Ekkor az állapotjelző LED narancssárgára vált, ugyanakkor az Editor Lite LED 0,5 másodpercenként zölden villog, a Wi-Fi (📶) LED pedig 0,5 másodpercenként kéken villog.
 - Nyomja meg egyszer a vágás (✂) gombot a hálózati beállítások alaphelyzetbe állításához. Az állapotjelző LED narancssárgán világít.
 - Nyomja meg kétszer a vágás (✂) gombot a felhasználói adatok alaphelyzetbe állításához. A Wi-Fi (📶) LED kék fényel világít.
 - Nyomja meg háromszor a Vágás (✂) gombot az összes beállítás és eszközbeállítás gyári alapértékekre történő visszaállításához. Az Editor Lite LED zölden világít.
- 4 Engedje fel a bekapcsológombot (⏻). Az állapotjelző LED négyszer narancssárgán felvillan, majd narancssárgán világít, a Wi-Fi (📶) LED négyszer kéken felvillan, majd kéken világít, az Editor Lite LED pedig négyszer zölden felvillan, majd zölden világít.

Adatok visszaállítása az LCD-menüvel (csak QL-820NWB)

A következő beállítások állíthatók alaphelyzetbe az LCD-menüvel:

- Nyomtatóbeállítások
- Felhasználói beállítások
- Hálózati beállítások

További információért lásd: *Az LCD-kijelző beállításai*, 12. oldal.

Adatok visszaállítása a Nyomtatóbeállító eszközzel

A Nyomtatóbeállító eszköz segítségével a következő műveleteket végezheti el számítógépről a nyomtatón:

- Sablonok és adatbázisok törlése
- Kommunikációs beállítások alaphelyzetbe állítása
- A nyomtató gyári beállításainak visszaállítása

További információért lásd: *A címkenyomtató beállításainak módosítása*, 37. oldal.

Azt javasoljuk, hogy a megfelelő teljesítmény megőrzése érdekében rendszeresen tisztítsa meg a nyomtatót.



Megjegyzés

A nyomtató tisztítása előtt mindig húzza ki a hálózati adaptert.

Az egység külső burkolatának tisztítása

Törölje le a port és a foltokat a fő egységről egy puha, száraz ruhával.

Az ellenállóbb szennyeződésekkel szemben vízzel enyhén megnedvesített rongyot használhat.



Megjegyzés

Ne használjon festékhígítót, benzolt, alkoholt vagy más szerves oldószert.

Ezek elváltozást okozhatnak a nyomtató burkolatán, vagy kárt tehetnek benne.

A nyomtatófej tisztítása

A készülékhez használt DK tekercs (hőpapír) úgy lett kialakítva, hogy automatikusan megtisztítsa a nyomtatófejet. Amikor a DK tekercs áthalad a nyomtatófejen nyomtatás és címkeadagolás közben, megtisztítja a nyomtatófejet.

A görgő tisztítása

Tisztítsa meg a görgőt a (külön kapható) tisztítólappal.

A nyomtatót csak egy tisztítólapal szállítjuk.



Megjegyzés

A görgő tisztításához kizárólag az ehhez a nyomtatóhoz kapott tisztítólapot használja.

Ha másfajta tisztítólapot használ, a görgő felülete megsérülhet, ami helytelen működéshez vezethet.

- 1 Kapcsolja ki a nyomtató tápellátását.
- 2 Tartsa a nyomtatót az elülső részénél fogva, és határozottan emelje fel a DK tekercs rekeszének fedelét annak kinyitásához.



- 3 Vegye ki a DK tekeracet.

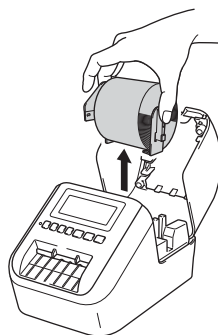

Megjegyzés

A görgő tisztítása előtt ellenőrizze, hogy kivette-e a DK tekeracet. A görgőtisztítási funkció nem működik megfelelően, ha a DK tekeracet nem távolította el.

- 4 Távolítsa el a tisztítólap (B) részét.
Helyezze be a tisztítólap (A) élét a nyomtatóegységbe.

Megjegyzés

A tisztítólap nyomtatott oldalának kell felfelé néznie.

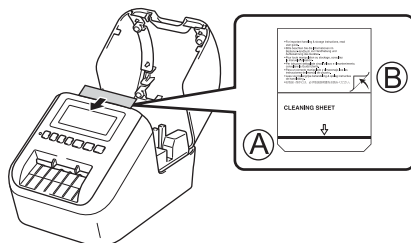

- 5 Csukja be a DK tekeracs rekeszének fedelét, és kapcsolja be a nyomtatót.
- 6 Nyomja meg és tartsa lenyomva több mint egy másodpercig az adagolás (↑) gombot (QL-810W) vagy a vágás (✂) gombot (QL-820NWB).
A nyomtató kiadja a tisztítólapot.
A tisztítólap ragasztóval bevont része eltávolítja a görgőn található foltokat és port.

Megjegyzés

- Ha a tisztítólap a nyomtatóban marad, nyomja meg és tartsa lenyomva az adagolás (↑) gombot (QL-810W) vagy a vágás (✂) gombot (QL-820NWB), amíg a készülék ki nem adja a tisztítólapot.
- Használat után dobja ki a tisztítólapot.

A címkekiadó nyílás tisztítása

Ha a címkekiadó nyílásnál a lerakódott ragasztómaradék miatt elakad a címke, tisztítsa meg egy ronggyal a címkekiadó nyílást.

A nehezen eltávolítható ragasztóhoz szükség esetén enyhén nedves ruhát használjon.

Áttekintés

Ez a fejezet mutatja be a nyomtató használata során jellemzően előforduló problémák megoldását. Ha problémát tapasztal a nyomtatóval, először végezze el az alábbi műveleteket:

- Csatlakoztassa a nyomtatót elektromos aljzathoz, vagy helyezze be az akkumulátort. További információért lásd: *A hálózati adapter csatlakoztatása*, 7. oldal.
- Távolítsa el a védőcsomagolást a nyomtatóról.
- Telepítse és jelölje ki a megfelelő nyomtató-illesztőprogramot. További információért lásd: *A szoftver és a nyomtató-illesztőprogramok telepítése számítógépre*, 22. oldal.
- Csatlakoztassa a nyomtatót számítógéphez vagy mobileszközhez. További információért lásd: *A címkenyomtató számítógéphez csatlakoztatása*, 23. oldal.
- Teljesen zárja be a DK tekercs rekeszének fedelét.
- Megfelelően helyezze be a DK tekercset. További információért lásd: *A DK tekercs behelyezése*, 5. oldal.

Ha a probléma még mindig fennáll, olvassa el a jelen fejezetben található hibaelhárítási ötleteket. Ha a fejezet elolvasása után sem tudja megoldani a problémát, látogassa meg a Brother Support weboldalt a következő címen: support.brother.com

Nyomtatási problémák

Probléma	Megoldás
A nyomtató nem nyomtat, vagy nyomtatási hibát jelez.	<ul style="list-style-type: none"> • Laza a kábel? Ellenőrizze, hogy megfelelően csatlakoztatta-e a kábelt. • Megfelelően lett behelyezve a DK tekercs? Ha nem, vegye ki, és helyezze be újra a DK tekercsét. • Elegendő címke van még a tekercsen? Ellenőrizze, hogy elegendő címke van-e még a tekercsen. • Nincs nyitva a DK tekercs rekesze? Ellenőrizze, hogy becsukta-e a DK tekercs rekeszét. • Nyomtatási vagy átviteli hiba történt? Kapcsolja ki, majd újra be a nyomtatót. Ha a probléma még mindig fennáll, vegye fel a kapcsolatot Brother márkakereskedőjével. • Ha a nyomtató USB-hubon keresztül kapcsolódik, próbálja meg közvetlenül a számítógéphez csatlakoztatni. Ellenkező esetben próbálja meg másik USB-porthoz csatlakoztatni. • Győződjön meg róla, hogy a P-touch Editorban a [Papírtípus] (Windows esetében) / [Print Media] (Nyomtatópapír) (Mac esetében) megfelel a behelyezett papírnak.
Az állapotjelző LED nem világít.	<ul style="list-style-type: none"> • Megfelelően csatlakoztatta a hálózati adaptert? Ellenőrizze, hogy a hálózati adapter csatlakoztatva van-e. Ha megfelelően van csatlakoztatva, próbálja meg másik elektromos csatlakozóaljzatba dugni.
A kinyomtatott címkén csíkok vagy hibásan nyomtatott karakterek vannak, vagy a címke adagolása nem megfelelő.	<ul style="list-style-type: none"> • Szennyeződött a nyomtatófej vagy a görgő? Normál használat során a nyomtatófej általában tiszta marad, de a görgőről származó szöszök vagy szennyeződések ráragadhatnak a nyomtatófejre. Ebben az esetben tisztítsa meg a görgőt. További információért lásd: <i>A görgő tisztítása</i>, 161. oldal.
Adatátviteli hiba a számítógépen.	<ul style="list-style-type: none"> • A nyomtató hűtési üzemmódban van (az állapotjelző LED narancssárgán villog)? Várjon, amíg az állapotjelző LED abbahagyja a villogást, majd próbálkozzon ismét a nyomtatással.
Címkeelakadás a vágóeszközben.	<ul style="list-style-type: none"> • Vegye fel a kapcsolatot a Brother ügyfélszolgálatával.
A címkét nyomtatás után nem adja ki megfelelően a készülék.	<ul style="list-style-type: none"> • Ellenőrizze, hogy nincs-e elzáródva a címkekiadó nyílás. • A DK tekercs eltávolításával és visszahelyezésével ellenőrizze, hogy a DK tekercs megfelelően lett-e behelyezve. • Ellenőrizze, hogy jól becsukta-e a DK tekercs rekeszét.
Törölni szeretném az aktuális nyomtatási feladatot.	<ul style="list-style-type: none"> • Győződjön meg róla, hogy a címkenyomtató be van kapcsolva, majd nyomja meg a bekapcsológombot (⏻).
Rossz nyomtatási minőség.	<ul style="list-style-type: none"> • Szöszök vagy szennyeződések találhatók a görgőn, amelyek akadályozzák a szabad mozgásban? Tisztítsa meg a görgőt a külön kapható tisztítólapppal. További információért lásd: <i>A görgő tisztítása</i>, 161. oldal.

Probléma	Megoldás
A tekerecs cseréje után, ha aktiválta az Add-In bővítmény szolgáltatást, az elrendezés stílusa nem frissült.	<ul style="list-style-type: none"> Zárja be a P-touch Editor programot az Add-In bővítményből való kilépéshez, majd aktiválja újra az Add-In bővítményt.
A P-touch Add-In ikon nem jelenik meg a Microsoft Word alkalmazásban.	<ul style="list-style-type: none"> A Microsoft Word indítása a Microsoft Outlook alkalmazásból történt? A Microsoft Word a Microsoft Outlook alkalmazásban használt alapértelmezett szerkesztőprogram? A program korlátai miatt a Microsoft Word Add-In nem működik a fenti beállításokkal. Lépjen ki a Microsoft Outlook alkalmazásból, majd indítsa el ismét a Microsoft Word alkalmazást.
Vágóeszközhiba.	<p>A vágóeszköz hibája esetén tartsa lecsukva a DK tekerecs rekeszének fedelét, és nyomja meg a bekapcsológombot (⏻). A vágóeszköz visszaáll alaphelyzetbe, és a nyomtató automatikusan kikapcsol.</p> <p>A nyomtató kikapcsolt állapotában vizsgálja meg a címkekiadó nyílást, és távolítsa el az elakadt címkéket. Vegye fel a kapcsolatot a Brother ügyfélszolgálatával.</p>
Alaphelyzetbe szeretném állítani a nyomtatót.	<p>A nyomtató számítógépről, a Nyomtatóbeállító eszközzel alaphelyzetbe állítható.</p> <p>További információért lásd: <i>A címkenyomtató beállításainak módosítása</i>, 37. oldal.</p> <p>QL-810W esetén</p> <p>A nyomtató a készülék saját gombjaival alaphelyzetbe állítható.</p> <p>További információért lásd: <i>Az összes gyári beállítás visszaállítása a címkenyomtató gombjaival (csak QL-810W)</i>, 159. oldal.</p> <p>QL-820NWB esetén</p> <p>A nyomtató az LCD-menüvel alaphelyzetbe állítható.</p> <p>További információért lásd: <i>LCD-kijelző (csak QL-820NWB)</i>, 11. oldal.</p>



Probléma	Megoldás
<p>Az USB-kábelen keresztüli nyomtatás során a nyomtató több alkalommal is leáll, majd folytatja a nyomtatást.</p>	<ul style="list-style-type: none"> A nyomtató szekvenciális nyomtatásra van beállítva? Ha igen, állítsa a nyomtatási módot puffereelt nyomtatásra. <p>Windows Vista / Windows Server 2008 esetén:</p> <p>Nyissa meg a nyomtató tulajdonságait a [Vezérlőpult] - [Hardver és hang] - [Nyomtatók] menüben, kattintson a kívánt nyomtatóra, és válassza a [Nyomtatási beállítások megadása] lehetőséget.</p> <p>Kattintson az [Egyéb] fülre, és válassza az [Egy oldalnyi adat fogadása után] lehetőséget.</p> <p>Windows 7 / Windows 8 / Windows 8.1 / Windows Server 2008 R2 / Windows Server 2012 / Windows Server 2012 R2 esetén:</p> <p>Nyissa meg a nyomtató tulajdonságait az [Eszközök és nyomtatók], menüben, kattintson a jobb egérgombbal a kívánt nyomtatóra, és válassza a [Nyomtatási beállítások] lehetőséget. Kattintson az [Egyéb] fülre, és válassza az [Egy oldalnyi adat fogadása után] lehetőséget.</p> <p>Windows 10 esetén:</p> <p>Nyissa meg a nyomtató tulajdonságait a [Vezérlőpult] - [Hardver és hang] - [Eszközök és nyomtatók] menüben, kattintson jobb egérgombbal a kívánt nyomtatóra, és válassza a [Nyomtatási beállítások] lehetőséget.</p> <p>Kattintson az [Egyéb] fülre, és válassza az [Egy oldalnyi adat fogadása után] lehetőséget.</p> <ul style="list-style-type: none"> Egy másik lehetséges megoldás, hogy kihúzza a LAN hálózati kábelt, amíg az USB-nyomtatás be nem fejeződik. (Csak QL-820NWB) <div data-bbox="813 1129 1284 1654" style="text-align: center;"> </div> <p style="text-align: center;">Windows</p>

Probléma	Megoldás
<p>A kinyomtatott vonalkódok nem olvashatók.</p>	<ul style="list-style-type: none"> ■ Úgy nyomtassa a címkéket, hogy a vonalkódok egy vonalban legyenek a nyomtatófejjel az alább bemutatottak szerint: <div data-bbox="889 388 1209 556" style="text-align: center;"> </div> <ol style="list-style-type: none"> 1 Nyomtatófej 2 Vonalkódok 3 Nyomtatás tájolása <ul style="list-style-type: none"> ■ Próbáljon meg másik szkennert használni. ■ Vonalkód nyomtatásához a nyomtatási minőséget a [Hangsúly a nyomtatási minőségen] értékre javasolt állítani (kivéve 2-színű nyomtatásnál). <p>Windows Vista esetén</p> <p>A [Minőség] beállításainak megjelenítéséhez nyissa meg a nyomtató tulajdonságait a Start gombra, majd a [Vezérlőpult] - [Hardver és hang] - [Nyomtatók] pontra kattintva, kattintson jobb egérgombbal a beállítani kívánt nyomtatóra, majd kattintson a [Nyomtatási beállítások] elemre.</p> <p>Windows 7 esetén</p> <p>A [Minőség] beállításainak megjelenítéséhez nyissa meg a nyomtató tulajdonságait a Start gombra, majd az [Eszközök és nyomtatók] pontra kattintva, kattintson jobb egérgombbal a beállítani kívánt nyomtatóra, majd kattintson a [Nyomtatási beállítások] elemre.</p> <p>Windows 8 / Windows 8.1 esetén</p> <p>A [Minőség] beállításainak megjelenítéséhez nyissa meg a nyomtató tulajdonságait a [Vezérlőpult] lehetőségre kattintva az [Alkalmazások] - [Hardver és hang] - [Eszközök és nyomtatók] lehetőségben, kattintson jobb egérgombbal a beállítani kívánt nyomtatóra, majd kattintson a [Nyomtatási beállítások] elemre.</p> <p>Windows 10 esetén</p> <p>A [Minőség] beállításainak megjelenítéséhez nyissa meg a nyomtató tulajdonságait a Start gombra, majd a [Beállítások] - [Eszközök] - [Nyomtatók és szkennerek] - [Eszközök és nyomtatók] pontra kattintva, kattintson jobb egérgombbal a beállítani kívánt nyomtatóra, majd kattintson a [Nyomtatási beállítások] elemre.</p> <p>Mac esetén</p> <p>A nyomtatási minőség beállításához nyissa meg a Nyomtatás párbeszédablakot és válassza a nyomtatási beállítások helyi menü [Egyszerű] lehetőségét.</p>

Probléma	Megoldás
Vonalak jelennek meg a nagy vörös denzitású területeken.	<ol style="list-style-type: none"> 1 Távolítsa el a DK tekerccset a nyomtatóból. 2 Teljesen zárja be a DK tekerccs rekeszének fedelét. 3 Tartsa lenyomva több mint öt másodpercig az Editor Lite gombot (QL-810W) vagy a mégse gombot (QL-820NWB). Várjon, amíg forog a nyomógörgő. 4 Amikor a nyomógörgő forgása leáll, helyezze be a DK tekerccset. <p>A görgő kb. 40 másodpercig forog.</p>
Be szeretném húzni a címkét.	<p>QL-810W esetén</p> <p>Tartsa nyomva egy másodpercig az adagolás (↑) gombot.</p> <p>QL-820NWB esetén</p> <p>Tartsa nyomva egy másodpercig a vágás (>X) gombot, vagy a Menu (Menü) gomb megnyomásával válassza ki a(z) [Behúzás indítása] pontot a(z) [Behúzás] menüből.</p> <p>A(z) [Behúzás] menü [Mintavágási beállítás] pontjával stancolt címke használata esetén beállítható a behúzott címke hossza.</p>

Hálózatbeállítási problémák

Probléma	Megoldás
Biztonsági szoftvert használ.	<ul style="list-style-type: none"> ■ Ellenőrizze a beállításokat a telepítési párbeszédablakban. ■ Amikor a biztonsági szoftver figyelmeztető üzenete megjelenik a nyomtató telepítése során, engedélyezze a hozzáférést.
A biztonsági beállítások (SSID/hálózati kulcs) nem megfelelőek.	<p>Ellenőrizze és válassza ki a megfelelő biztonsági beállításokat.</p> <ul style="list-style-type: none"> ■ Az alapértelmezett biztonsági beállítások tartalmazhatják a vezeték nélküli hozzáférési pont/router gyártójának nevét vagy a modell számát. ■ A biztonsági beállítások megtalálásáról a vezeték nélküli hozzáférési ponthoz vagy routerhez mellékelt útmutatóban talál további információt. ■ Kérdezze meg a vezeték nélküli hozzáférési pont, illetve router gyártóját, az internetszolgáltatót vagy a hálózati rendszergazdát.
A nyomtató nem tud csatlakozni a gazdakészülethez Wi-Fi vagy Bluetooth kapcsolattal.	<ul style="list-style-type: none"> ■ A Wi-Fi hálózati beállítások megadása során helyezze a nyomtatót a mobilkészíték hozzáférési pontja közelébe, 1 méteres körzetén belülre. ■ Vigye a nyomtatót akadálymentes helyre.
A nyomtató nem képes nyomtatásra Wi-Fi vagy Bluetooth kapcsolattal.	<ul style="list-style-type: none"> ■ Ha vezeték nélküli számítógép, Bluetooth funkcióval rendelkező eszköz, mikrohullámú sütő, vezeték nélküli digitális telefon vagy más eszköz van a nyomtató vagy a vezeték nélküli hozzáférési pont, illetve router közelében, távolítsa el onnan az eszközt.
Akadály (például fal vagy bútor) van a nyomtató és a mobilkészíték között.	Vigye a nyomtatót akadálymentes helyre.
Vezeték nélküli számítógép, a Bluetooth kapcsolatot támogató eszköz, mikrohullámú sütő, illetve vezeték nélküli digitális telefon van a nyomtató vagy a vezeték nélküli hozzáférési pont, ill. router közelében.	Távolítsa el a többi eszközt a nyomtató közeléből.
MAC-cím-szűrést használ.	<p>A MAC-címet a nyomtatóbeállításokat tartalmazó jelentés kinyomtatásával tudja ellenőrizni.</p> <p>További információért lásd: <i>A címkenyomtató beállításainak ellenőrzése</i>, 84. oldal.</p> <p>A MAC-címet az LCD-kijelző [Infrastruktúra mód] elemének megtekintésével tudja ellenőrizni (csak QL-820NWB). További információért lásd: <i>WLAN-állapot</i>, 19. oldal.</p>
A vezeték nélküli hozzáférési pont, ill. router rejtőzködő módban van (nem sugározza az SSID azonosítót).	<ul style="list-style-type: none"> ■ A telepítés során vagy a Nyomtatóbeállító eszköz használatakor adja meg a megfelelő SSID nevet. ■ Ellenőrizze a vezeték nélküli hozzáférési pont/router használati útmutatójában leírt módon az SSID-nevet, és konfigurálja újra a Wi-Fi beállításait.

Probléma	Megoldás
<p>A nyomtató nem csatlakozik megfelelően a hálózathoz.</p>	<ul style="list-style-type: none"> ■ Ellenőrizze, hogy a nyomtató a csatlakozáshoz használni kívánt módban van-e. ■ Ha a nyomtató továbbra sem csatlakozik, próbálkozzon a következőkkel. <ul style="list-style-type: none"> • Wi-Fi csatlakozáshoz <p>QL-810W esetén</p> <p> (három másodpercenként egyet villan): A hálózat nincs megfelelően csatlakoztatva, és újra kell konfigurálni a Wi-Fi beállításait.</p> <p>QL-820NWB esetén</p> <p>: A nyomtató keresi a hálózatot.</p> <ul style="list-style-type: none"> • Wireless Direct kapcsolathoz <p>QL-810W esetén</p> <p>Keresse meg a nyomtatót a Wi-Fi eszközzel.</p> <p>QL-820NWB esetén</p> <p>Ha a Wireless Direct ikon látható az LCD-kijelzőn, keresse meg a nyomtatót a csatlakoztatni kívánt eszközzel.</p> <ul style="list-style-type: none"> • Vezetékes LAN kapcsolathoz (csak QL-820NWB) <p>Ellenőrizze, hogy megfelelően csatlakoztatta-e a LAN-kábelt.</p> <ul style="list-style-type: none"> • Bluetooth kapcsolathoz (csak QL-820NWB) <p>Ha a Bluetooth ikon látható az LCD-kijelzőn, keresse meg a nyomtatót a csatlakoztatni kívánt eszközzel.</p>
<p>A fentieket mind ellenőriztem és kipróbáltam, de még mindig nem tudom elvégezni a Wi-Fi/Bluetooth beállítását.</p>	<p>Kapcsolja ki a nyomtatót, majd kapcsolja be újra. Ezután próbálkozzék ismét a Wi-Fi és Bluetooth beállítások konfigurálásával.</p>
<p>A nyomtató nem csatlakozik, ha megszakadt a Bluetooth kapcsolat egy Apple eszközzel (iPad, iPhone vagy iPod touch) (csak QL-820NWB).</p>	<p>Kapcsolja be az Automatikus újracsatlakozás funkciót.</p> <p>Ez a Nyomtatóbeállító eszközzel vagy a Menü (Menü) gombbal állítható be. További információért lásd: <i>Bluetooth</i>, 20. oldal vagy <i>A címkenyomtató beállításainak módosítása</i>, 37. oldal.</p>

A címkenyomtató nem tud hálózaton keresztül nyomtatni A címkenyomtató sikeres telepítés után sem található meg a hálózaton

Probléma	Megoldás
Biztonsági szoftvert használ	Lásd: <i>Biztonsági szoftverrel kapcsolatos problémák</i> , 172. oldal.
A nyomtató nem kapott elérhető IP-címet	<ul style="list-style-type: none"> ■ Ellenőrizze az IP-cím és az alhálózati maszk beállítását. Ellenőrizze, hogy a számítógép és a nyomtató IP-címe és alhálózati maszkja is megfelelő-e, és hogy ugyanazon a hálózaton található-e. Az IP-cím és az alhálózati maszk ellenőrzésével kapcsolatos további információkért forduljon a hálózati rendszergazdához. ■ Ellenőrizze az IP-címet, alhálózati maszkot és egyéb hálózati beállításokat a Nyomtatóbeállító eszköz használatával. További információért lásd: <i>A címkenyomtató beállításainak módosítása</i>, 37. oldal.
Az előző nyomtatási feladat sikertelen volt	<ul style="list-style-type: none"> ■ Ha az előző, sikertelen nyomtatási feladat még mindig a számítógép nyomtatási sorában található, akkor törölje azt. Például, Windows 7 használata esetén:  , [Eszközök és nyomtatók], majd válassza ki a nyomtatót a [Nyomtatók és faxok] listából. Kattintson duplán a nyomtató ikonjára, majd válassza a [Nyomtatandó dokumentumok listájának törlése] lehetőséget a [Nyomtató] menüben.
Ellenőriztem és kipróbáltam a fent leírtakat, de a nyomtató még mindig nem nyomtat	Távolítsa el, majd telepítse újra a nyomtató-illesztőprogramot és a szoftvert.

Biztonsági szoftverrel kapcsolatos problémák

Probléma	Megoldás
Nem engedélyezte a hozzáférést, amikor a Biztonsági figyelmeztetés párbeszédablak megjelent a normál telepítés, a BRAdmin Light telepítése vagy a nyomtatás közben	Ha nem engedélyezte a hozzáférést a Biztonsági figyelmeztetés párbeszédablak megjelenésekor, elképzelhető, hogy a biztonsági szoftver tűzfal funkciója blokkolja a hozzáférést. Egyes biztonsági szoftverek Biztonsági figyelmeztetés párbeszédablak megjelenítése nélkül is megakadályozhatják a hozzáférést. A hozzáférés engedélyezéséhez olvassa el a biztonsági szoftver utasításait, vagy kérdezze meg a gyártót.
Helytelen portszámokat használ a Brother hálózati szolgáltatásaihoz	A Brother hálózati szolgáltatások a következő portszámokat használják: <ul style="list-style-type: none"> ■ BRAdmin Light → 161-es port/UDP protokoll. A port megnyitására vonatkozó bővebb információért olvassa el a biztonsági szoftver utasításait, vagy kérdezze meg a gyártót.

Hálózati eszközök működésének ellenőrzése











Probléma	Megoldás
A nyomtató és a vezeték nélküli hozzáférési pont, ill. router nincs bekapcsolva	Ellenőrizze, hogy elvégezte-e a 164. oldal. oldalon felsorolt összes feladatot.
Nem ismerem a nyomtató hálózati beállításait, így például az IP-címet	Ellenőrizze a Nyomtatóbeállító eszközben. További információért lásd: <i>A címkenyomtató beállításainak módosítása</i> , 37. oldal.

Verzióinformáció























Probléma	Megoldás
Nem ismerem a nyomtató firmware-ének verziószámát.	<p>A következő módszert is használhatja.</p> <p>QL-810W esetén</p> <ol style="list-style-type: none"> 1 Kapcsolja be a nyomtatót. 2 A jelentés kinyomtatásához tartsa lenyomva több másodpercig a vágás (>X) gombot. (62 mm-es DK tekercset használjon.) <p>QL-820NWB esetén</p> <ol style="list-style-type: none"> 1 Kapcsolja be a nyomtatót. 2 A Menu (Menü), [▲] vagy [▼] gomb megnyomásával válassza ki a(z) [Információk] menüt, majd nyomja meg az [OK] gombot. 3 Válassza ki a(z) [Nyomtatókonfiguráció] lehetőséget a [▲] vagy [▼] gombbal, majd nyomja meg az [OK] gombot. 4 Válassza ki a(z) [Összes], [Használati napló], [Nyomtató beállítások] vagy [Átviteli adatok] lehetőséget a [▲] vagy [▼] gombbal, majd nyomja meg az [OK] gombot a jelentés nyomtatásához.
Ellenőrizni szeretném, hogy valóban a szoftver legújabb verzióját használom-e.	<p>A P-touch Update Software segítségével ellenőrizheti, hogy valóban a legújabb verzióval rendelkezik-e.</p> <p>Ha további információra van szüksége a P-touch Update Software programról, lásd: <i>A P-touch szoftver frissítése</i>, 144. oldal.</p>































LED-jelzőfények

A jelzőfények világítással és villogással jelzik a nyomtató állapotát.

-  vagy  vagy  vagy  A jelzőfény az adott színnel világít
-  vagy  vagy  vagy  A jelzőfény az adott színnel villog
-  A jelzőfény sötét, ill. valamilyen színnel világít vagy villog
-  A jelzőfény nem világít

QL-810W



Állapotjelző LED	Editor Lite LED	Wi-Fi LED	Akkumulátorjelző LED	Üzemállapot	
				Kikapcsolva	
				Bekapcsolva	
				Adagolási mód	
				Nyomtatási mód	
				Görgő egyenes/fordított forgási módja	
				Vágási mód	
				Tisztítási mód	
		WLAN bekapcsolva és csatlakoztatva			
				WPS-beállítási mód	
				(Egyszer 1 másodpercig)	
					WLAN bekapcsolva, de nincs csatlakoztatva
				(Egyszer 3 másodpercig)	
				WLAN kikapcsolva	
				P-touch Editor Lite mód	
				Nyomtatás-előkészítő mód	
				Feladat törlése	
				Adatok fogadása a számítógépről	
				Adatátvitel	

Állapotjelző LED	Editor Lite LED	Wi-Fi LED	Akkumulátorjelző LED	Üzemállapot
				Nyitva van a DK tekerecs rekesze. Zárja be jól a DK tekerecs rekeszének fedelét.
		 (Egyszer 1 másodpercig)		Alaphelyzetbe állítási mód
				Rendszer-kikapcsolási mód A vágás (✂) gombot egyszer megnyomták alaphelyzetbe állítási módban
				<ul style="list-style-type: none"> Folyamatosan: A nyomtató hűtési módban van. Háromszor: A nyomtatót épp felfedezi egy másik eszköz.
				Adatfelülírási mód
				A vágás (✂) gombot háromszor megnyomták alaphelyzetbe állítási módban
				A vágás (✂) gombot kétszer megnyomták alaphelyzetbe állítási módban
				Rendszerindítási mód
 (Egyszer 2 másodpercig)				DK tekerecs vége
				Adagolási hiba
				Átviteli hiba
				Adatbázis-keresési hiba
				Hozzáféréspont-keresési hiba
				Hozzáféréspont-csatlakozási hiba
				Biztonsági hiba
				Nincs kiválasztva sablon
				Nyitva van a DK tekerecs rekeszének fedele a nyomtató használata közben
				Nincs nyomathordozó
				Hibás nyomathordozó
				Kommunikációs parancs hibája
Két színű adathordozó nagy felbontású nyomtatási hibája				

Állapotjelző LED	Editor Lite LED	Wi-Fi LED	Akkumulátorjelző LED	Üzemállapot
				Az akkumulátor töltése folyamatban
				<ul style="list-style-type: none"> • Ha a narancssárga fény másodpercenként villog, fel kell tölteni az akkumulátort • Ha a narancssárga fény 4 másodpercenként kétszer villog, az akkumulátor töltöttségi szintje alacsony • Ha a narancssárga fény 4 másodpercenként egyszer villog, az akkumulátor félig van feltöltve
				Az akkumulátor teljesen fel van töltve
 (Kétszer 2 másodpercig)				Vágóeszközhiba
				Rendszerhiba

QL-820NWB

Állapotjelző LED	Üzemállapot
	Kikapcsolva
	Bekapcsolva
	Adagolási mód
	Nyomtatási mód
	Háttértár mód
	Görgő egyenes/fordított forgási módja
	Vágási mód
	Tisztítási mód
	Inicializálási mód
	Nyomtatás-előkészítő mód
	Feladat törlése
	Adatok fogadása a számítógépről
	Adatátvitel
	Adatfelülírási mód
	<ul style="list-style-type: none"> • Nyitva van a DK tekeracs rekesze. Zárja be jól a DK tekeracs rekeszének fedelét. • Rendszer-kikapcsolási mód.
	Hűtési mód
	IP-cím-javítási mód
	Rendszerindítási mód

Állapotjelző LED	Üzemállapot
 (Egyszer 2 másodpercig)	DK tekercs vége
	Adagolási hiba
	Átviteli hiba
	Adatbázis-keresési hiba
	Hozzáféréspont-keresési hiba
	Hozzáféréspont-csatlakozási hiba
	Biztonsági hiba
	Nincs kiválasztva sablon
	Nyitva van a DK tekercs rekeszének fedele a nyomtató használata közben
	Nincs nyomathordozó
	Hibás nyomathordozó
	Kommunikációs parancs hibája
	Két színű adathordozó nagy felbontású nyomtatási hibája
 (Kétszer 2 másodpercig)	Vágóeszközhiba
	Háttértárhiba
	Rendszerhiba

Hibaelhárítás

Probléma	Megoldás
Fogadott adatok a pufferben	A nyomtatási adatokat a puffer menti. Ha a nyomtató nem kapta meg az összes adatot, a nyomtatás nem indul el. Kapcsolja ki a nyomtatót, majd kapcsolja be újra.
A fej hűl	A hőnyomtató fej túl meleg. A nyomtató leáll, és csak a hőnyomtató fej lehűlése után folytatja a nyomtatást. Sok címke nyomtatása esetén a fej túlmelegedhet. Amikor a hőnyomtató fej túlmelegszik, előfordulhat, hogy a nyomtatási területen kívülre is nyomtat. A túlmelegedés elkerülése vagy késleltetése érdekében figyeljen arra, hogy a nyomtató megfelelően tudjon szellőzni, és ne legyen zárt helyen. Ha a nyomtatónak le kell hűlnie a felhasznált DK tekercs típusa vagy a címke tartalma miatt, a nyomtatás tovább tarthat a szokásosnál.  Megjegyzés Ez gyakrabban fordulhat elő, amikor a nyomtatót nagy tengerszint feletti magasságon (3048 m felett) használják, mert kisebb a nyomtató hűtésére rendelkezésre álló légsűrűség.
A nyomtató rendszerindítási módban van	A probléma megoldása érdekében forduljon egy Brother kereskedőhöz vagy a Brother ügyfélszolgálatához.
A DK tekercs hibái	Ellenőrizze a következőket: <ul style="list-style-type: none"> • A megfelelő DK tekercsset használja. • Maradt elég címke. • A DK tekercs megfelelően van behelyezve.
Szeretnék megszüntetni egy hibajelzést	A hibajelzés megszüntetéséhez: <ol style="list-style-type: none"> 1 Nyissa ki a DK tekercs rekeszének fedelét, aztán zárja vissza. 2 Ha a hibajelzés nem szűnik meg, nyomja meg a vágás (>⌘) gombot. 3 Ha a hibajelzés még mindig nem szűnik meg, kapcsolja ki a nyomtatót, majd kapcsolja be újra. 4 Ha a hibajelzés még mindig nem szűnik meg, forduljon a Brother ügyfélszolgálatához.

A címkenyomtató műszaki adatai

Modellnév	QL-810W	QL-820NWB
Méret		
Méret	Hozzávetőleg 125,3 (szé.) × 234 (mé.) × 145 (ma.) mm	Hozzávetőleg 125,3 (szé.) × 234 (mé.) × 145 (ma.) mm
Súly	Körülbelül 1,12 kg (DK tekercsek nélkül)	Körülbelül 1,16 kg (DK tekercsek nélkül)
LED-jelzőfények		
Editor Lite LED, akkumulátorjelző LED, állapotjelző LED, Wi-Fi LED		Állapotjelző LED
Gombok		
Bekapcsológomb, adagolás gomb, vágás gomb, WPS gomb, Wi-Fi gomb, Editor Lite gomb		Bekapcsológomb, vágás gomb, Menu (Menü) gomb, mégse gomb, felfelé nyíl gomb, lefelé nyíl gomb, OK gomb
Nyomtatás		
Módszer	Közvetlen hőnyomtatás hőnyomtató fejjel	Közvetlen hőnyomtatás hőnyomtató fejjel
Nyomtatófej	300 dpi / 720 pont	300 dpi / 720 pont
Nyomtatási felbontás	Normál: 300 × 300 dpi Nagy felbontású mód: 300 × 600 dpi	Normál: 300 × 300 dpi Nagy felbontású mód: 300 × 600 dpi
Nyomtatási sebesség	Hálózati adapter: max. 176 mm/mp. / 2 színű nyomtatásnál max. 24 mm/mp. Akkumulátor: max. 176 mm/mp. / Két színű nyomtatásnál max. 15 mm/mp. A tényleges nyomtatási sebesség a körülményektől függően változik.	Hálózati adapter: max. 176 mm/mp. / 2 színű nyomtatásnál max. 24 mm/mp. Akkumulátor: max. 176 mm/mp. / Két színű nyomtatásnál max. 15 mm/mp. A tényleges nyomtatási sebesség a körülményektől függően változik.
Maximális nyomtatási szélesség	58 mm	58 mm

Modellnév	QL-810W	QL-820NWB
Interfész		
USB-port	2.0-s verzió, teljes sebesség (periféria)	2.0-s verzió, teljes sebesség (periféria)
Wi-Fi	<ul style="list-style-type: none"> • Wireless Direct: IEEE 802.11g/n • Infrastruktúra mód: IEEE 802.11b/g/n • WPS 2.0 	<ul style="list-style-type: none"> • Wireless Direct: IEEE 802.11g/n • Infrastruktúra mód: IEEE 802.11b/g/n • WPS 2.0
USB állomásvezérlő	–	HID-osztály
LAN-csatlakozó	–	10BASE-T/100BASE-TX
Bluetooth	–	2.1 verzió + EDR Támogatott profilok: SPP, OPP, BIP, HCRP Támogatott protokoll: iAP
Áramellátás		
Adapter	Hálózati adapter (PA-AD-001A): VÁLTÓÁRAMÚ BEMENET, 100-240 V, 50/60 Hz EGYENÁRAMÚ KIMENET, 25 V, 3,6 A	Hálózati adapter (PA-AD-001A): VÁLTÓÁRAMÚ BEMENET, 100-240 V, 50/60 Hz EGYENÁRAMÚ KIMENET, 25 V, 3,6 A
Akkumulátor (opcionális)	Akkumulátoregység (opcionális) Li-ion akkumulátoregység (PA-BU-001): 14,4 V	Akkumulátoregység (opcionális) Li-ion akkumulátoregység (PA-BU-001): 14,4 V
Automatikus kikapcsolás	Li-ion akkumulátoregység (PA-BU-001): Ki/10/20/30/40/50/60 perc Hálózati adapter (PA-AD-001A): Ki/10/20/30/40/50/60 perc (Az automatikus kikapcsolási beállítás módosításáról lásd: <i>A címkenyomtató beállításainak módosítása</i> , 37. oldal.)	Li-ion akkumulátoregység (PA-BU-001): Ki/10/20/30/40/50/60 perc Hálózati adapter (PA-AD-001A): Ki/10/20/30/40/50/60 perc (Az automatikus kikapcsolási beállítás módosításáról lásd: <i>A címkenyomtató beállításainak módosítása</i> , 37. oldal.)
Egyéb		
Vágóeszköz	Nagy teherbírású automatikus vágóeszköz	
Környezet	Működési hőmérséklet / páratartalom	Működés közben: 10 és 35 °C között / 20 és 80% között A maximális nedves hőmérséklet: 27 °C
		Működési hőmérséklet / páratartalom
		Működés közben: 10 és 35 °C között / 20 és 80% között A maximális nedves hőmérséklet: 27 °C
Kompatibilis operációs rendszerek		
A szoftverek teljes, frissített jegyzékét lásd a support.brother.com oldalon.		

A P-touch Transfer Manager használatára vonatkozó megjegyzések

Mivel a P-touch Editor néhány funkciója nem áll rendelkezésre a nyomtatón, ne feledkezzen el a következőkről, amikor a P-touch Editor programot sablonok létrehozására használja.

Ellenőrizheti a kinyomtatott sablon előnézetét, mielőtt a létrehozott sablon átvitelre kerül a nyomtatóra. További információért lásd: *Sablon átvitele a P-touch Transfer Manager alkalmazásba*, 119. oldal.

Sablonok létrehozására vonatkozó megjegyzések

- A nyomtatóra átvitt sablon szövegének egy része a nyomtatóba betöltött, hasonló betűtípusok és karakterméretek használatával kerül kinyomtatásra. Ennek eredményeként a kinyomtatott címke eltérhet a P-touch Editor alkalmazásban létrehozott sablon képétől.
- A szöveges objektum beállításától függően lehetséges, hogy a karakterméret automatikusan csökken, vagy a szöveg egy része nem kerül kinyomtatásra. Ha ez történik, módosítsa a szöveges objektum beállítását.
- Noha a karakterstílusok alkalmazhatók egyes karakterekre a P-touch Editor alkalmazással, a nyomtatóval a stílusok csak szövegblokkra alkalmazhatók. Továbbá néhány karakterstílus nem áll rendelkezésre a nyomtatón.
- A P-touch Editor alkalmazással megadott hátterek nem kompatibilisek a nyomtatóval.
- Az osztott nyomtatás (a címke kinagyítása és nyomtatása két vagy több címkére) funkciót használó P-touch Editor elrendezés nem vihető át.
- A készülék a címkének csak a nyomtatási területen található részét nyomtatja ki.
- Lehetséges, hogy a készülék nem nyomtatja ki teljesen a nyomtatási területen túlnyúló mezőket.

Sablonok átvitelére vonatkozó megjegyzések

- A nyomtatott címke eltérhet a P-touch Transfer Manager előnézeti területén megjelenő képtől.
- Ha a nyomtatóra olyan vonalkódot visz át, amely nincs betöltve a nyomtatón, a rendszer a vonalkódot képpé alakítja, amennyiben az 2 dimenziós vonalkód. Az átalakított vonalkód képe nem szerkeszthető.
- A rendszer minden átvitt, a nyomtatóval nem szerkeszthető objektumot képpé alakít át.
- A csoportosított objektumok egyetlen bitképpé alakulnak.

Sablonoktól eltérő adatok átvitelére vonatkozó megjegyzések

- Ha egy adatbázisban levő mezők száma vagy sorrendje módosult, és csak az adatbázis (.csv fájl) került átvitelre a frissítéshez, lehet, hogy az adatbázis nem kapcsolódik megfelelően a sablonhoz. Továbbá, az átvitt fájlban levő adatok első sorát „mezőnevekként” kell felismernie a nyomtatónak.
- A nyomtatóra letöltött emblémák, szimbólumok és grafikus elemek automatikusan átméreteződnek, mint a rezidens betűtípus vagy bármely rezidens szimbólum a könyvtárban.

Támogatott protokollok és biztonsági funkciók

Interfész	Vezeték nélküli	IEEE 802.11b/g/n (Infrastruktúra mód) IEEE 802.11g/n (Wireless Direct mód)
	Ethernet (Csak QL-820NWB)	Ethernet 10BASE-T/100BASE-TX Auto Negotiation
Hálózat (közös)	Protokoll (IPv4)	ARP, RARP, BOOTP, DHCP, APIPA (Auto IP), mDNS, WINS, NetBIOS-névfeloldás, DNS-feloldó, LPR/LPD, Egyedi Raw Port/Port9100, FTP-kiszolgáló, TFTP-ügyfél és -kiszolgáló, SNTP-ügyfél, ICMP, LLMNR-válaszadó, SNMPv1/v2c
	Protokoll (IPv6)	NDP, RA, DNS-feloldó, LPR/LPD, mDNS, Egyéni Raw port/Port9100, FTP-kiszolgáló, TFTP-ügyfél és -kiszolgáló, ICMP, LLMNR-válaszadó, SNMPv1/v2c
Hálózat (biztonság)	Vezeték nélküli	WEP 64/128 bites, WPA/WPA2-PSK, LEAP, EAP-FAST, PEAP, EAP-TTLS, EAP-TLS

A hálózati kapcsolatok és protokollok típusai

Itt alapvető információkat talál a nyomtató fejlett hálózati szolgáltatásaival, valamint általános hálózati és egyéb szakkifejezésekkel kapcsolatban.

A támogatott protokollok és hálózati szolgáltatások köre a használt modelltől függően változhat.

Hálózat kapcsolatok típusai

Társközi nyomtatás TCP/IP használatával

Társközi környezetben minden számítógép közvetlenül küld és fogad adatokat minden eszköz irányába. A fájlokhoz történő hozzáférést vagy a nyomtató megosztását nem szabályozza központi kiszolgáló.

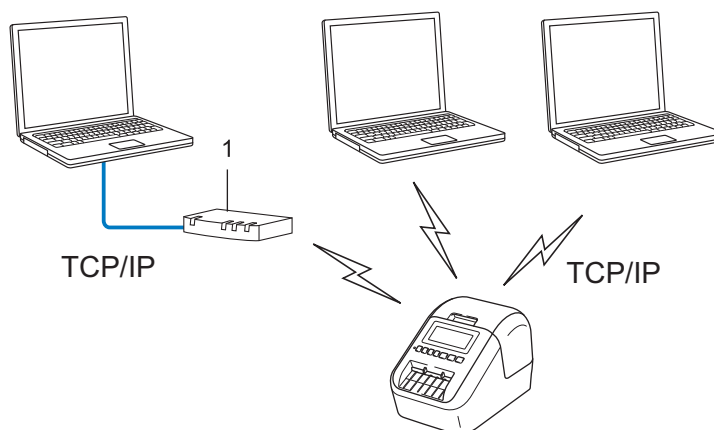

1 Router

- Két vagy három számítógépet tartalmazó kisebb hálózatokban a társközi nyomtatást javasoljuk, mivel ez egyszerűbben konfigurálható mint a hálózati megosztott nyomtatási módszer. Lásd: *Hálózati megosztott nyomtatás*, 185. oldal.
- Minden számítógépnek a TCP/IP protokollt kell használnia.
- A nyomtatónak megfelelő IP-cím-konfigurációval kell rendelkeznie.
- Router használata esetén be kell állítania az átjáró címét a számítógépeken és a nyomtatón.

Hálózati megosztott nyomtatás

Hálózati megosztott környezetben minden számítógép egy központiag vezérelt gépen keresztül küld adatokat. Ezt a számítógépet általában kiszolgálónak vagy nyomtatókiszolgálónak hívják. Feladat a nyomtatási feladatok kinyomtatásának szabályozása.

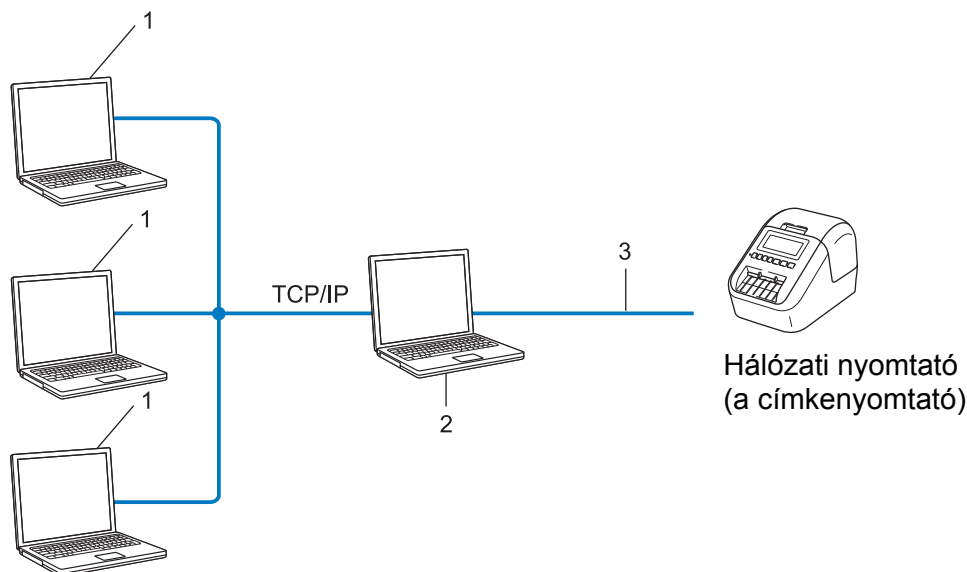

- 1 Ügyfélszámítógép
- 2 Más néven kiszolgáló vagy nyomtatókiszolgáló
- 3 TCP/IP vagy USB

- Nagyobb hálózat esetén hálózati megosztott nyomtatási környezet használatát javasoljuk.
- A kiszolgáló vagy nyomtatókiszolgáló számítógépnek a TCP/IP nyomtatási protokollt kell használnia.
- A nyomtatónak megfelelő IP-cím-konfigurációval kell rendelkeznie, kivéve, ha a nyomtató USB-interfészen keresztül csatlakozik a kiszolgálóhoz.

A címkenyomtató beállítása hálózati felhasználáshoz

IP-cím, alhálózati maszk és átjáró

A nyomtató TCP/IP hálózati környezetben történő használatához be kell állítania az IP-címet és az alhálózati maszkot. A nyomtatókiszolgálóhoz rendelt IP-címnek a gazdaszámítógéppel megegyező logikai hálózaton kell lennie. Ha ez nem teljesül, akkor megfelelően kell konfigurálnia az alhálózati maszkot és az átjáró címét.

IP-cím

Az IP-cím a hálózathoz kapcsolódó eszközöket azonosító számsorozat. Egy IP-cím négy darab, pontokkal elválasztott számból áll. Minden szám 0 és 254 közötti.

■ Egy kis hálózatban például általában az utolsó szám változik:

- 192.168.1.1
- 192.168.1.2
- 192.168.1.3

Az IP-cím hozzárendelése a nyomtatókiszolgálóhoz:

Ha a hálózaton van DHCP-/BOOTP-/RARP-kiszolgáló, a nyomtatókiszolgáló automatikusan erről a kiszolgálóról fogja lekérni az IP-címet.



Megjegyzés

Kisebb hálózatokon a router is elláthatja a DHCP-kiszolgáló feladatait.

Ha nem rendelkezik DHCP/BOOTP/RARP-kiszolgálóval, az automatikus magánhálózati IP-címzési (APIPA) protokoll automatikusan hozzárendel egy IP-címet a 169.254.0.1-169.254.254.254 tartományból. Az alhálózati maszk automatikusan beáll a 255.255.0.0, az átjáró címe pedig a 0.0.0.0 értékre.

Alapértelmezett beállításként az APIPA protokoll engedélyezve van. Az APIPA protokoll letiltásához használja a BRAdmin Light alkalmazást vagy a Webalapú felügyeletet (webbongészót).

Alhálózati maszk

Az alhálózati maszk korlátozza a hálózati kommunikációt.

■ Például az 1. számítógép kommunikálhat a 2. számítógéppel

- 1. számítógép

IP-cím: 192.168.1.2

Alhálózati maszk: 255.255.255.0

- 2. számítógép

IP-cím: 192.168.1.3

Alhálózati maszk: 255.255.255.0

Az alhálózati maszkban a 0 jelenti a címnek azon részét, ahol nem korlátozott a kommunikáció. A fenti példában ez azt jelenti, hogy bármilyen olyan eszközzel lehetséges a kommunikáció, amelynek IP-címe 192.168.1.x-szel kezdődik (ahol az x 0 és 254 közötti szám).

Átjáró (és router)

Az átjáró egy olyan hálózati pont, amely egy másik hálózat bejárataként funkcionál, és a hálózaton forgalmazott adatokat a pontos rendeltetési helyre továbbítja. A router tudja, hogy az átjáróhoz érkező adatokat hová kell irányítani. Ha a rendeltetési hely egy külső hálózaton található, a router az adatokat a külső hálózat felé továbbítja. Ha a hálózat más hálózatokkal kommunikál, lehet, hogy az átjáró IP-címét is konfigurálnia kell. Ha nem ismeri az átjáró IP-címét, forduljon a hálózati rendszergazdához.

Vezeték nélküli hálózattal kapcsolatos szakkifejezések és alapelvek

Biztonsági szakkifejezések

Hitelesítés és titkosítás

A legtöbb vezeték nélküli hálózat valamilyen biztonsági beállítást használ. Ezek a biztonsági beállítások határozzák meg a hitelesítés (az eszközök hogyan azonosítják magukat a hálózaton) és a titkosítás (a hálózaton küldött adatok titkosítása) módját. **Ha a Brother vezeték nélküli nyomtató konfigurálása során nem megfelelően adja meg ezeket a beállításokat, a készülék nem fog tudni csatlakozni a vezeték nélküli hálózathoz.** Figyelmesen adja meg ezeket a beállításokat.

20

Személyes vezeték nélküli hálózaton alkalmazott hitelesítési és titkosítási módok

A személyes vezeték nélküli hálózat kisméretű, például a nyomtató otthoni vezeték nélküli hálózati felhasználására szolgáló hálózat, IEEE 802.1x támogatás nélkül.

A nyomtató IEEE 802.1x hitelesítést támogató vezeték nélküli hálózaton történő használatáról lásd: *Vállalati vezeték nélküli hálózaton alkalmazott hitelesítési és titkosítási módok*, 190. oldal.

Hitelesítési módok

■ Nyílt rendszer

A vezeték nélküli eszközök minden hitelesítés nélkül hozzáférhetnek a hálózathoz.

■ Megosztott kulcs

A vezeték nélküli hálózathoz hozzáférő eszközök egy titkos, előre meghatározott kulcsot osztanak meg egymással.

A Brother vezeték nélküli nyomtató WEP-kulcsot használ előre meghatározott kulcsként.

■ WPA-PSK

Wi-Fi Protected Access védett hozzáférésű előre megosztott kulcs (WPA-PSK) engedélyezése, ami lehetővé teszi a Brother vezeték nélküli nyomtató számára, hogy a WPA-PSK esetében TKIP hitelesítéssel kapcsolódjon a hozzáférési pontokhoz.

■ WPA2-PSK

Wi-Fi Protected Access védett hozzáférésű előre megosztott kulcs (WPA2-PSK) engedélyezése, ami lehetővé teszi a Brother vezeték nélküli nyomtató számára, hogy a WPA2-PSK (WPA-Personal) esetében AES hitelesítéssel kapcsolódjon a hozzáférési pontokhoz.

■ WPA/WPA2-PSK

Vezeték nélküli védett hozzáférésű előre megosztott kulcs (WPA-PSK/WPA2-PSK) használatának engedélyezése, ami lehetővé teszi a Brother vezeték nélküli nyomtató számára, hogy a WPA-PSK esetében TKIP, a WPA-PSK és WPA2-PSK (WPA-Personal) esetében AES hitelesítéssel kapcsolódjon a hozzáférési pontokhoz.

Titkosítási módok

■ Nincs

Nem használ titkosítási módot.

■ WEP

A WEP (vezetékessel egyenértékű biztonság) használatával az adatok küldése és fogadása egy titkos kulccsal zajlik.

■ TKIP

A TKIP (ideiglenes kulcs integritás protokoll) csomagonkénti kulcsot biztosít, és az üzenet integritásának ellenőrzését kulcsújraosztással kombinálja.

■ AES

Az AES (fejlett titkosítási szabvány) a szimmetrikus kulccsal történő titkosítással erősebb adatvédelmet biztosít.

Ha a [Kommunikációs mód] beállítása [Ad-hoc]

Hitelesítési mód	Titkosítási mód
Nyílt rendszer	Nincs
	WEP

Ha a [Kommunikációs mód] beállítása [Infrastruktúra]

Hitelesítési mód	Titkosítási mód
Nyílt rendszer	Nincs
	WEP
Nyilvános kulccsal történő hitelesítés	WEP
WPA/WPA2-PSK	TKIP+AES

Hálózati kulcs

■ Nyílt rendszer/Megosztott kulcs, WEP-titkosítással

Ez a kulcs egy 64 bites vagy 128 bites érték, amelyet ASCII vagy hexadecimális formátumban kell megadni.

- 64 (40) bites ASCII:
Öt betűt használ. Például, „WLAN” (megkülönbözteti a kis- és nagybetűket)
- 64 (40) bites hexadecimális:
10 jegyű hexadecimális adat. Például, „71f2234aba”
- 128 (104) bites ASCII:
13 betűt használ. Például, „Wirelesscomms” (megkülönbözteti a kis- és nagybetűket)
- 128 (104) bites hexadecimális:
26 jegyű hexadecimális adat. Például, „71f2234ab56cd709e5412aa2ba”

■ WPA/WPA2-PSK és TKIP AES titkosítási móddal

Legalább nyolc karakter hosszú, legfeljebb 63 karakteres előre megosztott kulcsot (PSK) használ.

Vállalati vezeték nélküli hálózaton alkalmazott hitelesítési és titkosítási módok

A vállalati vezeték nélküli hálózat egy nagy méretű hálózat IEEE 802.1x támogatással. Ha a nyomtatót IEEE 802.1x hitelesítést támogató vezeték nélküli hálózati környezetben konfigurálja, a következő hitelesítési és titkosítási módokat használhatja:

Hitelesítési módok

■ LEAP (vezeték nélküli hálózathoz)

A Cisco Systems, Inc. által kidolgozott Cisco LEAP (könnyen bővíthető hitelesítési protokoll) felhasználói azonosítót és jelszót alkalmaz a hitelesítéshez.

■ EAP-FAST

A Cisco Systems, Inc. által kidolgozott Cisco EAP-FAST (bővíthető hitelesítési protokoll - rugalmas hitelesítés biztonsági csatornán keresztül) felhasználói azonosítót és jelszót alkalmaz a hitelesítéshez, és szimmetrikus kulcsú algoritmusokkal hitelesített alagutat hoz létre.

A nyomtató az alábbi belső hitelesítési módokat támogatja:

- EAP-FAST/NONE
- EAP-FAST/MS-CHAPv2
- EAP-FAST/GTC

■ PEAP

A Microsoft Corporation, a Cisco Systems és az RSA Security által kifejlesztett PEAP (védett bővíthető hitelesítési protokoll) titkosított SSL (Secure Sockets Layer) / TLS (Transport Layer Security) csatornát hoz létre az ügyfél és a hitelesítési kiszolgáló között a felhasználói azonosítók és jelszavak küldéséhez. A PEAP kölcsönös hitelesítést biztosít a kiszolgáló és az ügyfél között.

A nyomtató az alábbi belső hitelesítési módokat támogatja:

- PEAP/MS-CHAPv2
- PEAP/GTC

■ EAP-TTLS

A Funk Software és a Certicom által kidolgozott EAP-TTLS (bővíthető hitelesítési protokoll csatornán keresztüli szállítási rétegbeli védelemmel) a PEAP protokollhoz hasonló titkosított SSL-csatornát hoz létre az ügyfél és a hitelesítési kiszolgáló között a felhasználói azonosítók és jelszavak küldéséhez. Az EAP-TTLS kölcsönös hitelesítést biztosít a kiszolgáló és az ügyfél között.

A nyomtató az alábbi belső hitelesítési módokat támogatja:

- EAP-TTLS/CHAP
- EAP-TTLS/MS-CHAP
- EAP-TTLS/MS-CHAPv2
- EAP-TTLS/PAP

■ EAP-TLS

Az EAP-TLS (bővíthető hitelesítési protokoll szállítási rétegbeli védelemmel) esetén mind az ügyféloldalon, mind a hitelesítési kiszolgálón kötelező a digitális tanúsítványalapú hitelesítés.

Titkosítási módszerek

■ TKIP

A TKIP (ideiglenes kulcs integritás protokoll) csomagonkénti kulcsot biztosít, és az üzenet integritásának ellenőrzését kulcsújraosztással kombinálja.

■ AES

Az AES (fejlett titkosítási szabvány) a szimmetrikus kulccsal történő titkosítással erősebb adatvédelmet biztosít.

■ CKIP

A Cisco Systems, Inc. által a LEAP-hez kifejlesztett eredeti kulcsintegritás protokoll.

Ha a [Kommunikációs mód] beállítása [Infrastruktúra]

Hitelesítési mód	Titkosítási mód
LEAP	CKIP
EAP-FAST/NONE	TKIP+AES
EAP-FAST/MS-CHAPv2	TKIP+AES
EAP-FAST/GTC	TKIP+AES
PEAP/MS-CHAPv2	TKIP+AES
PEAP/GTC	TKIP+AES
EAP-TTLS/CHAP	TKIP+AES
EAP-TTLS/MS-CHAP	TKIP+AES
EAP-TTLS/MS-CHAPv2	TKIP+AES
EAP-TTLS/PAP	TKIP+AES
EAP-TLS	TKIP+AES

Felhasználói azonosító és jelszó

A következő biztonsági módszerek a 64 karakteresnél rövidebb felhasználói azonosító és a 32 karakteresnél rövidebb jelszó használatát támogatják:

- LEAP
- EAP-FAST
- PEAP
- EAP-TTLS
- EAP-TLS (felhasználói azonosító esetén)

A P-touch Template funkció használata

Az alábbiakban a P-touch Template funkció használatáról olvashat.

A különböző beállítások megadásával kapcsolatos további információért lásd: *Címkék nyomtatása a P-touch Template funkcióval*, 69. oldal.

Mielőtt vonalkódszkennert csatlakoztatna a nyomtatóhoz, győződjön meg arról, hogy a vonalkódszkennert beállításai megfelelnek az előkészítés során a P-touch Template beállítások eszközben megadott beállításoknak. További információért lásd: *Előkészítés*, 70. oldal.

- 1 Hozzon létre sablont a P-touch Editor programmal, majd vigye át a nyomtatóra.
- 2 Csatlakoztassa a vonalkódszkennert a nyomtatóhoz.
- 3 Olvassa be a „P-touch sablon parancs” vonalkódot az új beállítások megadásához vagy az előző beállítások törléséhez.
- 4 Olvassa be az „Alapvető beállítások” vonalkódot a példányszám meghatározásához.
- 5 Adja meg a megfelelő beállításokat (A, B vagy C).

A) Normál sablonnyomtatás

- 1 Olvassa be az „Előre megadott sablonszám” vonalkódot.

B) Speciális sablonnyomtatás

- 1 Olvassa be a „Sablon kiválasztása” vonalkódot, majd a „Számok megadása” csoportba tartozó vonalkódokat.
- 2 Olvassa be azt a vonalkódot, amelynek adatait használni vagy másolni szeretné.
- 3 Olvassa be a „Nyomtatás indítása” vonalkódot.

C) Adatbázis-keresés nyomtatása

- 1 Olvassa be a „Sablon kiválasztása” vonalkódot, majd a „Számok megadása” csoportba tartozó vonalkódokat.
 - 2 Olvassa be az adatbázisbeli adat kulcsvonalkódját.
 - 3 Olvassa be az „Elválasztó” vonalkódot.
 - 4 Olvassa be a „Nyomtatás indítása” vonalkódot.
- 6 A készülék kinyomtatja a megadott címkét.

Vonalkódok listája beállítások megadásához

A nyomtató beállításainak vonalkódokkal történő megadásával kapcsolatos bővebb információért lásd: *Címkék nyomtatása a P-touch Template funkcióval*, 69. oldal.



Megjegyzés

- Ha a listában szereplő vonalkódokat használja, állítsa a „P-touch sablonnyomtatás indítása” és „Parancs előtagkarakter” beállításokat a gyári beállításra a P-touch Template beállítások eszközben.
- A kívánt címkék nyomtatásához a vonalkódokat feltétlenül nagy felbontással nyomtassa ki, hogy a vonalkódszkenner helyesen olvassa le őket.

■ P-touch sablonparancs (inicializálás + beállítások megadásának megkezdése)



Escia3^II

■ Alapvető beállítások

Automatikus vágás be (minden egyes címke vágása) + Végén vág be



^C01011

Automatikus vágás be (minden második címke vágása) + Végén vág be



^C01021

Automatikus vágás ki + Végén vág be



^C00001

Automatikus vágás ki + Végén vág ki



^C00000

Hangsúly a nyomtatási sebességen



^QS0

Hangsúly a nyomtatási minőségen



^QS1

Példányszám



^CN

■ Számok megadása ¹



¹ Ezeket a kódokat a példányszám és a sablon számának megadásakor használja. Olvassa be a vonalkódokat egy háromjegyű szám megadásához, mint pl. [0][0][7] vagy [0][1][5]. A beállítás automatikusan alkalmazásra kerül, ha három számjegyet adott meg. A beállítások módosításához olvassa ismét a „Példányszám” vonalkódot a példányszám módosításakor, illetve olvassa be ismét a „Sablon kiválasztása” vonalkódot a sablon számának módosításakor, majd olvassa be újra a vonalkódokat a háromjegyű szám megadásához.

■ Előre megadott sablon száma



■ Sablon kiválasztása



■ Elválasztó



■ Nyomtatás indítása



■ Sorszámozott példányok száma



■ Sablonadatok inicializálása



Az akkumulátoregység (újratölthető Li-ion akkumulátor) használata

Az akkumulátoregység töltése



Megjegyzés

- Az akkumulátoregységet használat előtt fel kell tölteni.
- Az akkumulátoregységet körülbelül 2,5 órán át töltsse a teljes feltöltéshez.

1

Ellenőrizze, hogy az akkumulátoregység a nyomtatóban van-e.

2

A hálózati adapter és a hálózati tápkábel segítségével csatlakoztassa a nyomtatót elektromos csatlakozóaljzathoz.

A QL-810W készüléken az akkumulátorjelző () LED narancssárga színnel világít töltés közben, és kikapcsol, amikor az akkumulátoregység teljesen feltöltődött.

A QL-820NWB készüléken az akkumulátor töltöttségi szintje az LCD-kijelzőn látható.

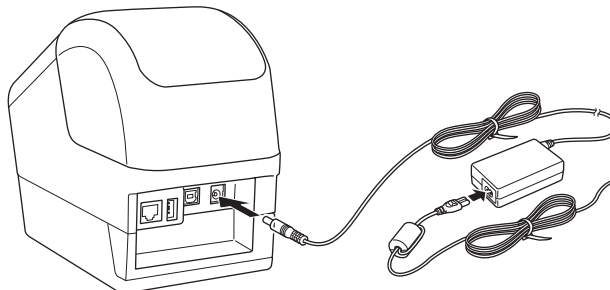

Megjegyzés

Ha az akkumulátoregység nincs teljesen feltöltve, és a nyomtatón nyomtatási, behúzási vagy más műveletet végez, az akkumulátoregység töltése ideiglenesen megszakad, és a művelet befejezését követően automatikusan folytatódik.

Az akkumulátor töltésének leállítása

Az akkumulátoregység töltésének leállításához húzza ki a hálózati adaptert.

Az akkumulátoregység használatára vonatkozó megjegyzések

- Használat előtt teljesen tölts fel az akkumulátoregységet. Ne használja, amíg nincs teljesen feltöltve.
- Az akkumulátoregység töltését 10-35 °C közötti hőmérsékleten végezze, ellenkező esetben nem töltődik. Ha a töltés leáll, mert a hőmérséklet túl alacsony vagy túl magas, helyezze a nyomtatót 10 és 35 °C közötti hőmérsékletű helyre, és próbálkozzon újra a töltéssel.
- Ha a nyomtatón nyomtatást, behúzást vagy más műveletet végez, amikor az akkumulátor be van helyezve, és a hálózati adapter is csatlakoztatva van, a töltés akkor is leállhat, ha az akkumulátor nincs teljesen feltöltve. Amikor befejezi a nyomtató használatát, az akkumulátor töltése folytatódik.
- A QL-820NWB készüléken az akkumulátor állapota az LCD-kijelzőn ellenőrizhető.

Az akkumulátoregység jellemzői

Az akkumulátoregység teljesítményének és élettartamának maximalizálása érdekében:

- Ne használja vagy tárolja az akkumulátoregységet szélsőségesen magas vagy alacsony hőmérsékletű helyen, mert az így gyorsabban lemerülhet. Ez akkor fordulhat elő, ha magas (90%-os vagy nagyobb) töltöttségű akkumulátoregységet használ magas hőmérsékletnek kitett helyen.
- Ha hosszabb ideig tárolja a nyomtatót, vegye ki az akkumulátoregységet.
- Az akkumulátoregységet 50% alatti töltéssel tárolja száraz, hűvös helyen, ahol nem éri közvetlen napfény.
- Ha hosszabb ideig tárolja az akkumulátoregységet, hathavonta tölts fel.
- Ha a nyomtató valamelyik részét az akkumulátoregység töltése közben megérinti, a nyomtató adott része melegeknek érezhető. Ez nem rendellenes, és a nyomtató biztonságosan használható; ha azonban a nyomtató nagyon felforrósodik, ne használja tovább, hanem hagyja lehűlni.

A termék műszaki adatai

Újratölthető lítium-ion akkumulátoregység

Méret: kb. 125 (szé.) × 197 (mé.) × 69 (ma.) mm

Súly: kb. 0,59 kg

Feszültség: 14,4 V

Kapacitás: 1750 mAh

Töltési/lemerítési ciklus: kb. 300 alkalom

Töltési idő: kb. 2,5 óra

A Brother vonalkódszkennő használata (opcionális: PA-BR-001) (csak a QL-820NWB esetén)

A P-touch Template mód adatbeillesztési műveleteket tesz lehetővé szöveges és vonalkódos objektumokba egy letöltött sablonban egy vonalkódszkennerről a csatlakoztatott nyomtatóra.

Mivel a Brother vonalkódszkennert (opcionális: PA-BR-001) a Nyomtatóbeállító eszköz [P-touch Template beállítások] menüpontjának megfelelően állították be, a vonalkódszkennő gyorsan, a beállításainak módosítása nélkül használható.

A Brother vonalkódszkennő használatáról a vonalkódszkennőhöz mellékelte használati útmutatóban talál információt.

brother