



**Videós kaputelefonrendszer,
Digitális beltéri egység
telepítése.**

SZENA



Telepítési Útmutató

Köszönjük, hogy ezt a Golmar terméket választotta.

Elkötelezettségünk, hogy a vásárlók igényeinek magas fokon megfeleljünk és ehhez hasonló minőségű termékeket gyártsunk, az ISO-9001 minősítés által valósul meg.

A fejlett technológia és minőségirányítás biztosítja, hogy a vásárlók és felhasználók a rendszer minden előnyét élvezhessék. A rendszer jellemzőinek és funkcióinak maximális kihasználása és hibátlan működése érdekében ajánljuk, hogy figyelmesen olvassa át ezt az útmutatót és kövesse a leírtakat.

TARTALOM

Bevezető	1	Kábelbevezetés előkészítése	9
Tartalom	1	Súlylesztő doboz felhelyezése	10
Mielőtt a telepítést megkezdéné.....	1	Beltéri egység felhelyezése	10
Rendszerjellemzők.....	2	Beltéri egység beállítása	11
Rendszer működése.....	2	Felhasználó menü	11
Beltéri egység leírása	3	Beltéri egység programozása	12
Szema beltéri egység leírása	3	Telepítői menü.....	12
Funkció nyomógombok	4	Bekötési ábrák.....	13
Vonalvég jumper használata	4	Beltéri egységtől jövő hívás bekötése.....	13
Azonosító címke leírása	5	Kiegészítő nyomógomb.....	13
Beltéri egység tisztítása	5	Interkom funkció	14
Kapcsolódási részek leírása	6	Kiegészítő hívás ismétlő bekötése	14
A Szema alaplap kapcsolódási részének leírása	6	Videos rendszer telepítése koaxiális kábellel	15-16
Beltéri egység telepítése.....	7	Telepítési ábrák	17
Szema telepítése falonkívüli szereléssel.....	7	Videos rendszer telepítése koaxiális kábellel	17-18
A beltéri egység alaplapjának rögzítése	7	Hibaelhárítási tanácsok	19
Beltéri egység felhelyezése	8	Jegyzetek	20
Beltéri egység beszerelése a súlylesztő dobozba.....	9	Megfelelőségi nyilatkozat	23
Súlylesztő doboz pozicionálása.....	9		

MIELŐTT A TELEPÍTÉST MEGKEZDENÉ

- A sorkapcsos csatlakozásoknál, kerülje a túlzott erő kifejtését.
- Minden részegységet feszültségmentes állapotban telepítsen.
- Mielőtt beüzemelné a rendszert, ellenőrizze a vezetékeztést a kültéri egység és a beltéri egység között. Mindig kövesse a telepítői kézikönyv utasításait.
- Táp alá helyezésekor vagy módosítás után a rendszer 30 mp-ig blokkolt állapotban marad.
- Mindig RG-59 vagy RG-11 koaxkábel használjon. Ne használjon antennakábelt. 100m-t meg nem haladó hosszak esetén a Golmar RAP-5130 kábel használható.

- Full duplex kézibeszélő nélküli beltéri egység.
- 3,5" TFT színes kijelző.
- Egyszerű beltéri egység telepítés (Felcsöngető kábel nélkül)
 - 3 közös ér és koaxiális kábeles telepítés.
 - 4 közös ér és csavartérpáras telepítés.
- A beltéri egység beállítása a menü által történik a beltéri egységen lévő gombok segítségével.
Felhasználó menü:
 - Fényerő, kontraszt és szín.
 - Hívás fogadó hangerő.
 - Önálló mikrofon és hangszóró hangerő.
 Programozói menü (Csak technikai támogatással):
 - Oszlop szám.
 - Beltéri egység szám.
 - Master / Slave / Slave és Interkom funkció.
- Felcserélhető előlapfólia.
- Privát hang és video kommunikáció.
- "Video-spy" funkció kommunikációs csatorna foglaltság nélkül.
- "Autoswitch-on" funkció.
- "Interkom" funkció.
- "Speak /listen" funkció környezeti zajok ellen.
- Szabad segéd feszültség nyomógombok által vezérelt segédeszközöknek (Max. Int.: 40mA).
- Különböző hívó hangok a hívások eredetétől függően (master kültéri egység, slave kültéri egység, beltéri egység, intercom, porta).
- Kiegészítő hívásismétlő kimenet.
- Beltéri egységtől jövő hívásbemenet.

RENDSZER MŰKÖDÉSE

- A hívás kezdeményezéséhez nyomja meg a kültéri egységen a megfelelő hívógombot. Egy jelzőhang hallható megerősítvén hogy a hívás folyamatban van. Ezzel egyidőben a hívó megjelenik a beltéri egység képernyőjén. Hívás közben amennyiben a hívófél rossz nyomógombot nyomott meg, javíthatja azt egy másik nyomógomb megnyomásával, ennek következtében előző hívás törlődik és az utána megnyomott gomb hívása lesz aktív.
- A hívóhang 45 mp-ig tart. A hívó képe a tudta nélkül megjelenik a mester beltéri egységen a hívás fogadása után pár másodpercel. Ahhoz hogy megtekintsük a kiegészítő beltéri egységen meg kell nyomni a ⊕ gombot, ekkor minden más beltéri egységen eltűnik a kép. Ha a hívás nem kerül fogadásra 45 mp-en belül, akkor a rendszer felszabadul.
- A kommunikáció létesítéséhez nyomja meg a ⊕ gombot a beltéri egységen.
- A kommunikáció 1,5 percre tart vagy amíg meg nem nyomjuk megint a ⊕ gombot. Ahogy a kommunikáció véget ért, a rendszer felszabadul.
- Az ajtónyitáshoz nyomja meg az ajtónyitó gombot hívás közben vagy kommunikáció közben. Egy gombnyomással az ajtó 3 mp-ig marad nyitva.
- A beltéri egység és a telefon nyomógombok leírása a 4.-ik oldalon találhatóak.

Szena beltéri egység leírása

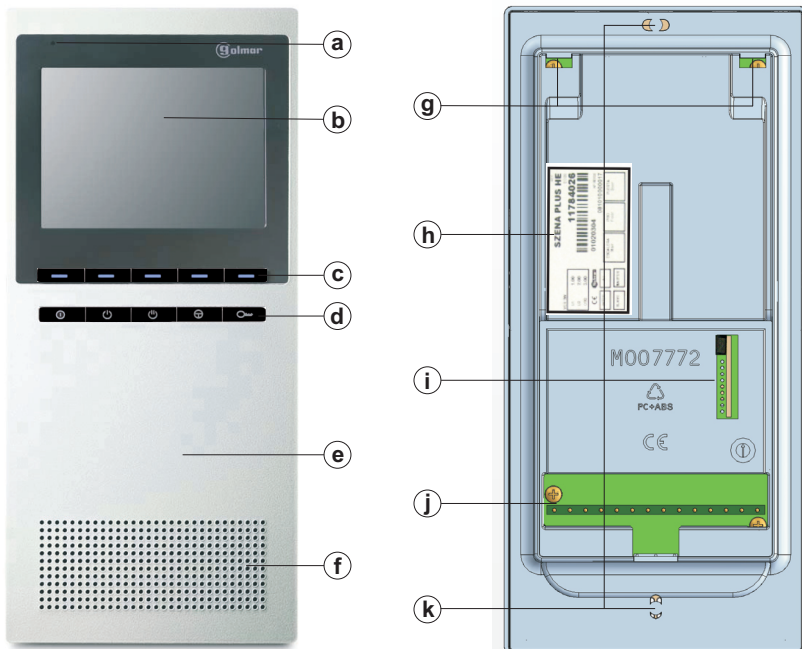



- a. Mikrofon.
- b. 3,5" TFT színes kijelző.
- c. Menü nyomógombok.
- d. Funkció nyomógombok.
- e. Felcserélhető előlap fólia.
- f. Hangszóró.
- g. Rögzítő lyuk.
- h. Azonosító címke.
- i. Végelzáró jumper és video modul.
- j. Kapcsolódási pontok.
- k. Fali vagy süllyeszthető doboz rögzítési lyuk.

Funkció nyomógombok.

- 

Hívás közben nyomja meg, hogy kapcsolatot létesítsen a kültéri egységgel, a befejezéshez nyomja meg még egyszer a gombot.
Nyugalmi állapotban:
Rövid gombnyomás aktiválja a funkció módot a beltéri egységen.
Egy hosszú gombnyomás "3 mp"- kikapcsolja a beltéri egységet.
- 

Funkció módban van lehetőség ezzel hívást kezdeményezni.
Kommunikáció közben, aktiválja a speak/listen funkciót.
- 

Aktiválja a PA és PB feszültségmentes kontaktusokat.
- 

Ha az egység nyugalmi állapotban van, meg lehet tekinteni a kültéri egység képét.
Funkció módban, audió és videó kommunikációt lehet kezdeményezni a kültéri egységgel (az autoswitch-on funkció aktiválva kell legyen).
Ez a funkció nem elérhető, ha kommunikáció már folyamatban van.
- 

Ha a beltéri egység nyugalmi állapotban van, pánikhívást lehet intézni a portás egységre hogy ha a portás egységen ez a hívástípus engedélyezve van.
Funkció módban egy rövid gombnyomás esetén hívást kezdeményezünk a mester portás egységre, egy "3 mp-es" hosszú gombnyomás esetén lehet normál hívást kezdeményezni a kiegészítő portás egységre.
Hívás fogadásnál és kommunikáció közben, kapunyitó funkciót aktiválja.

Vonalvég jumper használata.

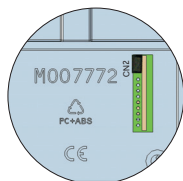

A vonalvég jumper a beltéri egység CN2-es csatlakozón található, mely a beltéri egység hátulján helyezkedik el.

Ne távolítsa el azokon a beltéri egységeken a jumper-t, ahol a videokábel végpontja van. Távolítsa el a jumper-t azokon a beltéri egységeken, ahol a videokábel folytatódik.

A zonosító címke leírása.



A könnyebb javítás, visszahelyezés vagy a beltéri egységek növekedése miatt, érdemes kitölteni az azonosító címkére, az eszköz adatait.

MASTER: Mester beltéri egység.
SLAVE: Kiegészítő beltéri egység.
INTER: Intercom funkció.
A1: Nincs funkciója.
STAIR: Nincs funkciója.

B Beltéri egység tisztítása.

A beltéri egységet nem ajánlatos olyan termékekkel tisztítani melyek savat, ecetet vagy oldószert tartalmaznak.

Tisztítsa a beltéri egységet nedves törlővel, egy irányba mozgatva. Tisztítás után szárítsa meg a beltéri egységet óvatosan.

A z RC-Szena alaplap kapcsolódási részének leírása.

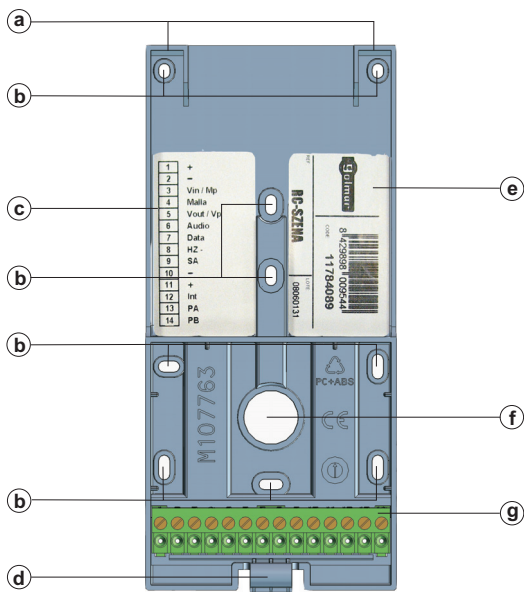

a. Beltéri egység csatlakozó fül (x2).

b. Falra szerelő lyuk.

c. Sorkapocs csatlakozóinak leírása.

d. Csatlakozó fül.

e. Azonosító címke.

f. Kábel bemenet.

g. Sorkapocs leírása:

1. Pozitív.

2. Föld.

3. Vin, koaxiális video jel bemenet / (*) Mp, csavartérfás videojel.

4. Malla koaxiális árnyékolás.

5. Vout, koaxiális videojel kimenet / (*) Vp, csavartérfás videojel.

6. Audio kommunikáció.

7. Digitális kommunikáció.

8. Ajtócsengő nyomógomb bemenet.

9. Auxiliary hívásismétlő bemenet.

10. Föld.

11. Pozitív.

12. Interkom funkció.

13. Feszültségmentes kontaktus.

14. Feszültségmentes kontaktus.

(*) A video modul, ami beltéri egység hátulján található (Lásd 3.-ik oldal) a csavartérfás videojel továbbításához az EI563-as modullal kell helyettesíteni.

Beltéri egység telepítése.

A Szena beltéri egység telepíthető falonkívüli szereléssel vagy süllyeszthető dobozzal. A szerelés módjainak részletei a következők:

Szena telepítése falonkívüli szereléssel:

Ne telepítsük olyan környezetbe az eszközt ahol melegnek, pornak vagy füstnek lenne kitéve.

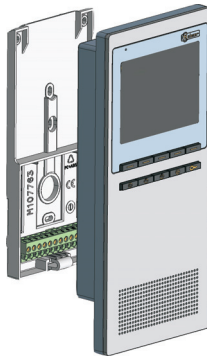

A beltéri egység alaplapjának rögzítése.

Közvetlenül a falra történő rögzítéshez fúrjon a falra ² db Ø6mm lyukat, és csavarozza fel a mellékelt csavarokkal.

A beltéri egység felső széle a talaj szintjétől 1,60m-re legyen. A minimum távolság a beltéri egység és a legközelebbi eszköz között 5cm legyen.

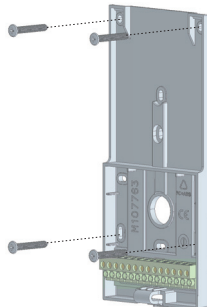

Beltéri egység felhelyezése.

Helyezze a beltéri egységet az alaplap felé döntve, majd akassza be a rögzítő füleket a beltéri egységen lévő lyukakba, ahogy azt a mellékelt ábra is mutatja.

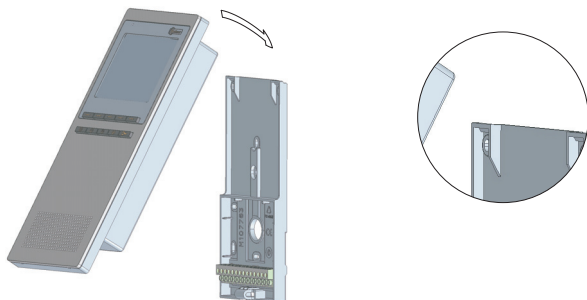

Hajtsa le a beltéri egységet az alsó rögzítő fülhöz amíg nem éri el a rögzítő fület.

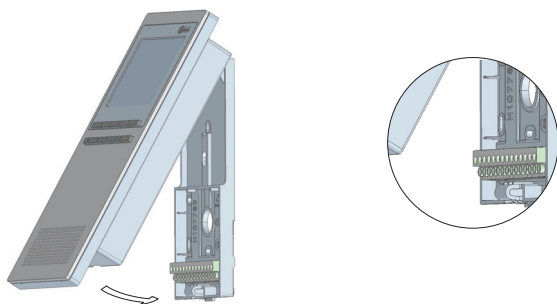

A beltéri egységet, az alaplaptól való leszereléséhez használjon laposfejű csavarhúzózt a rögzítő fül kiakasztásához. Húzza a beltéri egységet maga felé az eltávolításához, közben ügyeljen arra, hogy ne sérüljön az eszköz.

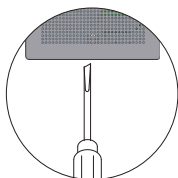

Szena beltéri egység beszerelése a süllyesztő dobozba:

Ne helyezze a beltéri egységet olyan helyre, ahol forróság, por vagy füst környezeti hatásnak lenne kitéve.

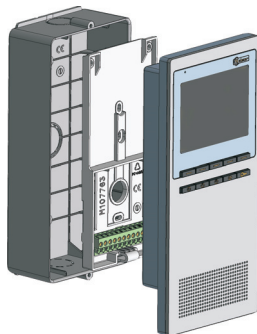

Süllyesztő doboz pozicionálása.

A kültéri egységet nagyjából 1.60m. magasságra érdemes helyezni.

A minimum távolság a beltéri egység süllyesztő doboza és más eszköz között 5 cm.

Modul	CE-SZENA
W (széles)	87
H (magas)	194
D (mély)	42

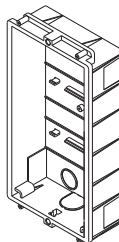

Kábelbevezetés előkészítése.

Üsse ki a kábelek átvezetésére szolgáló, perforált részt. Húzza keresztül a vezetékeket ezen a lyukon úgy, hogy a nyílás a süllyesztett doboz alsó felén legyen.

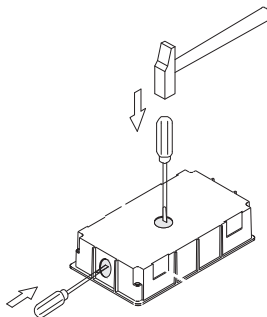

Süllyesztő doboz felhelyezése.

Fűzze át a vezetékeket a süllyesztődoboz kábelátvezető lyukán. Helyezze be és tegye vízszintes állásba a dobozt. Ahogy a süllyesztő doboz a helyére került, távolítsa el a védőcímkéket a beltéri egység rögzítőnyílásairól.

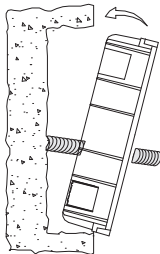
**Beltéri egység felhelyezése.**

Helyezze a beltéri egységet az alaplap felé döntve, majd akassza be a rögzítő füleket a beltéri egységen lévő lyukakba, ahogy azt a mellékelt ábra is mutatja.

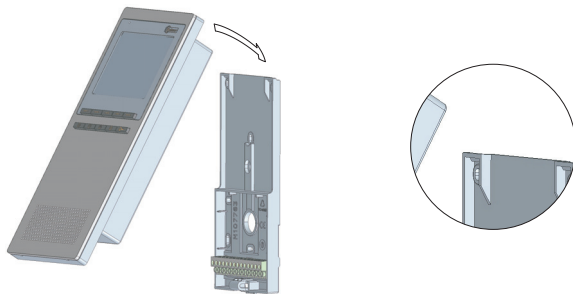

Hajtsa le a beltéri egységet az alsó rögzítő fülhöz amíg nem éri el a rögzítő fület.

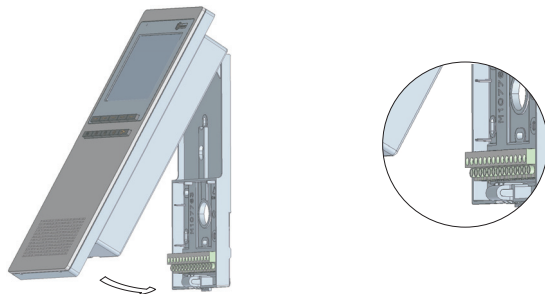

Felhasználó menü.

A felhasználó menüben a következő beállításokat lehet elvégezni:

- ☒ Fényerő ● Kontraszt ⊗ Szín ⏏ Hívásfogadás ⏏ Hangerő
- + Fel, = Le, 🗑 Mikrofon, 🗑 Hangszóró, OK Mentés, 🗑 Kilépés mentés nélkül.

Egy opció kiválasztásához a menüben, nyomja meg a kívánt opció alatti gombot. A menü addig elérhető amíg a beltéri egység kommunikál, video-spy vagy autoswitch-on módban. Lásd 4. oldal "Funkció nyomógombok".

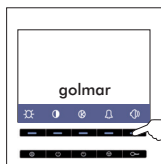

Nyomja meg bármely menü nyomógombot és a főmenü megjelenik a képernyőn

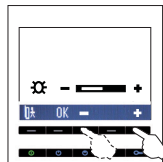
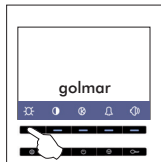

A fényerő kiválasztásához nyomja meg a ☒ gombot a menü jelzése szerint. Ezután állítsa be a kívánt értékre. Válassza az OK opciót a mentéshez vagy a 🗑 opciót a mentés nélküli kilépéshez.

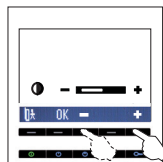
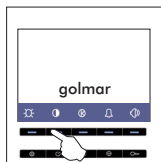

A kontraszt kiválasztásához nyomja meg a ● gombot a menü jelzése szerint. Ezután állítsa be a kívánt értékre. Válassza az OK opciót a mentéshez vagy a 🗑 opciót a mentés nélküli kilépéshez.

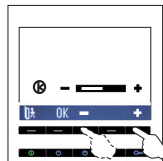
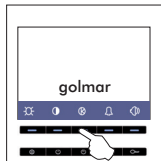

A szín kiválasztásához nyomja meg a ⊗ gombot a menü jelzése szerint. Ezután állítsa be a kívánt értékre. Válassza az OK opciót a mentéshez vagy a 🗑 opciót a mentés nélküli kilépéshez.

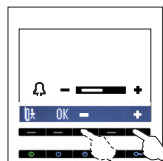
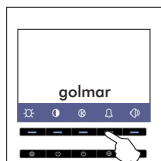

A hívásfogadás kiválasztásához nyomja meg a ⏏ gombot a menü jelzése szerint. Ezután állítsa be a kívánt értékre. Válassza az OK opciót a mentéshez vagy a 🗑 opciót a mentés nélküli kilépéshez.

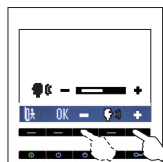
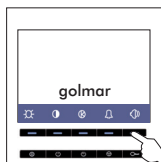

A hangerő kiválasztásához nyomja meg a ⏏ gombot a menü jelzése szerint. Ezután állítsa be a kívánt értékre. Válassza az OK opciót a mentéshez vagy a 🗑 opciót a mentés nélküli kilépéshez.

T

elepítői menü.

A beltéri egység telepítői menüjében a következő beállításokat lehet elvégezni: Col Oszlop, Mon Monitor, MSI Master, Slave és Intercommunicator-Slave. A kiválasztott opció megváltoztatásához a következő gombokkal lehet beállítani. ↑ Értékváltoztatás, OK Mentés, ↵ Kilépés mentés nélkül. Menüben lévő opció kiválasztásához, nyomja meg a kívánt opció alatti gombot. A menübe való belépéshez, a kültéri egységnek programozói módban kell lennie. (Lásd a kültéri egység dokumentációjában).



Kapcsolja ki a beltéri egységet a programozáshoz. Miután az egység kikapcsolt, nyomja meg a kapunyitó gombot.

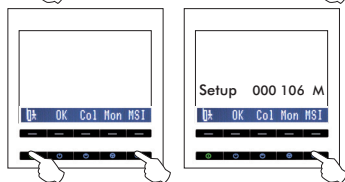

A kapunyitógomb folyamatos nyomva tartása mellett kapcsolja be az egységet. A menü megjelenik a képernyőn.

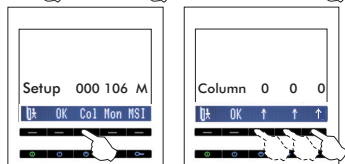

A kültéri egység azonosító opció kiválasztásához nyomja meg a Col gombot a menü jelzése szerint, aztán változtassa meg a kívánt értékre a három számértéket a ↑ gombbal. Válassza az OK opciót amíg a Ⓞ led villog a mentéshez vagy a ↵ a mentés nélküli kilépéshez.

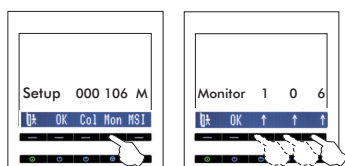

A beltéri egység azonosító opció kiválasztásához nyomja meg a Mon gombot, a menü jelzése szerint, aztán változtassa meg a kívánt értékre a három számértéket a ↑ gombbal. Válassza az OK opciót amíg a Ⓞ led villog a mentéshez vagy a ↵ a mentés nélküli kilépéshez.

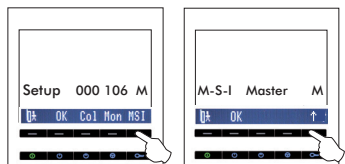

A beltéri egység, master egységgé konfigurálásához válassza az MSI opciót a menü jelzése szerint. Ezután nyomja meg annyiszor a ↑ gombot, amíg a master jelzés nem látható. Válassza az OK opciót amíg a Ⓞ led villog a mentéshez vagy a ↵ a mentés nélküli kilépéshez.

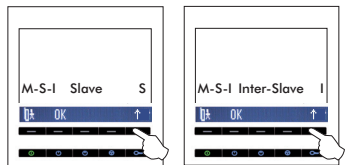

A beltéri egység, slave vagy inter-slave-re konfigurálásához válassza a MSI opciót a menü jelzése szerint. Ezután nyomja meg annyiszor a ↑ gombot, amíg a kívánt jelzés nem látható. Válassza az OK opciót amíg a Ⓞ led villog a mentéshez vagy a ↵ a mentés nélküli kilépéshez.

Nyomja meg a ↵ opciót a programozásból való kilépéshez.

Beltéri egységtől jövő hívás bekötése

A Szena beltéri egység képes más beltéri egységektől hívást fogadni. Ez a tulajdonság lehetővé teszi, hogy egy nyomógombot a 'HZ' és a '-' csatlakozási pontok közé kötve ajtócsengőként működtesse.

A kiadott hangtónus területtől függően változik, így a felhasználó meg tudja különböztetni hogy honnan jön a hívás. Ha beszélgetés közben jön egy hívás a beltéri egységtől, egy hang fogja jelezni a beltéri egységen hogy valaki hívja.

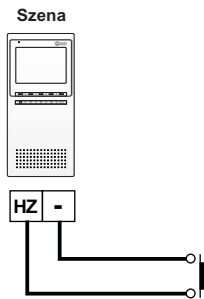

Kiegészítő nyomógomb.

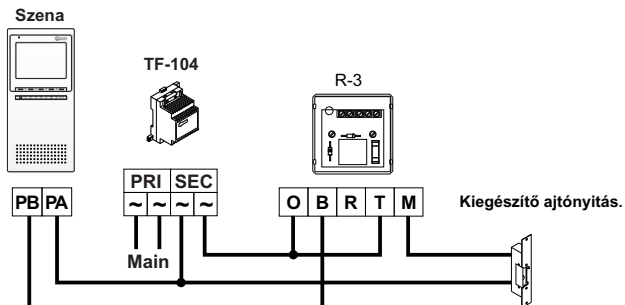

A beltéri egység PA és PB csatlakozási pontjai lehetővé teszik olyan kiegészítő eszközök működését mint például: lámpa felkapcsolás, kiegészítő ajtónyitás, stb.. A maximum engedélyezett áram az 40mA, magasabb értéknel, telepítsen egy relét és transzformátort ahogy azt az ábra mutatja.



Interkom funkció.

Szena beltéri egység interkom funkciója lehetővé teszi hogy két egység kommunikáljon egymással egy lakáson belül. E funkció engedélyezéséhez a következőket kell beállítani:

- Az egyik egységet master-re kell konfigurálni a másikat pedig slave-re, erről bővebb leírást a 1². oldalon talál.
- Kösse össze a beltéri egységek INT kapcsolási pontjait, ahogy az ábra is mutatja.

Az interkom kommunikáció létesítéséhez aktiválja a beltéri egységen a funkció módot és nyomja meg a  gombot, egy hang fogja jelezni hogy a hívás folyamatban van vagy hogy a hívott beltéri egység a kültéri egységgel kommunikál. A kommunikáció létesítéséhez nyomja meg a  gombot a hívott egységen. Ha hívás érkezik a kültéri egységről Interkom kommunikáció közben, egy hang fogja jelezni a master egységen és egy kép fog megjelenni, nyomja meg a  interkom nyomógombot a master egységen a kültéri egységgel való kommunikáció létesítéséhez vagy nyomja meg a kapunyitó gombot a zár nyitásához. A hívott egység által kiadott hang függ a hívás eredetétől, így a felhasználó meg tudja különböztetni, hogy honnan jön a hívás.

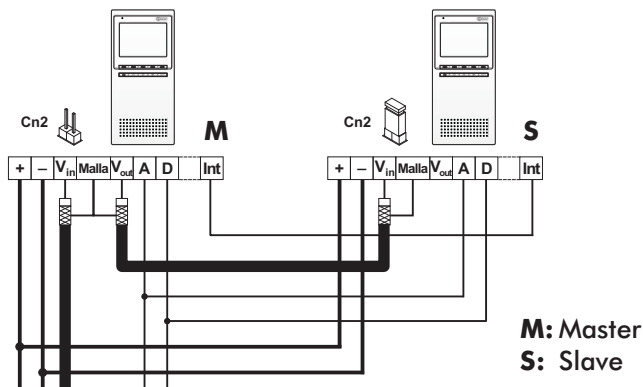

Kiegészítő hívás ismétlő bekötése.

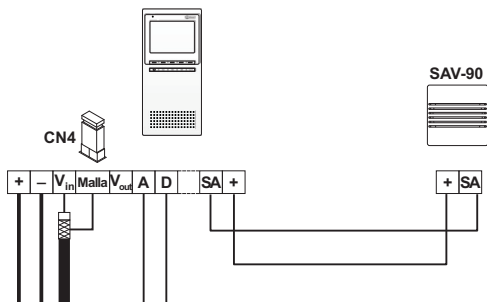

* Vegye le a JP1 jumper-t az összes elosztóról, kivéve az utolsónál.

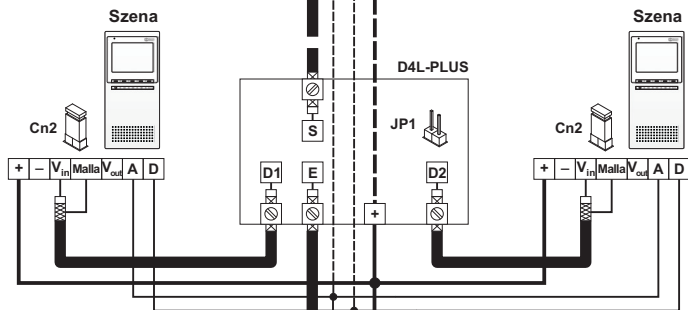
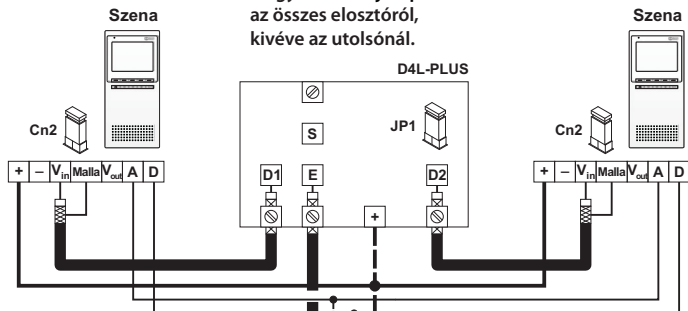

*Helyezze a tápegységet minél közelebb az első elosztóhoz.

FA-Plus/C o FA-Plus

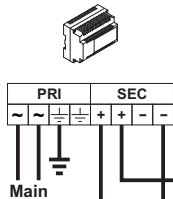

Master kültéri egység

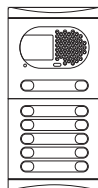

SW1

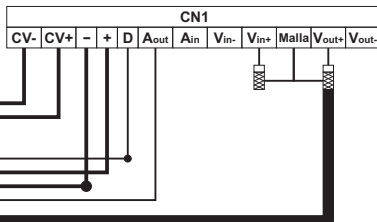
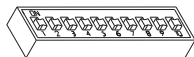
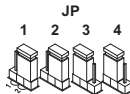

Videós rendszer telepítése koaxiális kábellel

A bekötési ábra egy videós rendszer bekötését ábrázolja, egy vagy néhány kültéri egységgel azonos épületben, szena beltéri egységekkel.

Ha a rendszer csak egy kültéri egységgel rendelkezik, akkor ne vegye figyelembe a második kültéri egység bekötését. Ha a rendszer két kültéri egységgel rendelkezik, akkor kösse be azt az ábra szerint. Ha a rendszer több mint két kültéri egységgel rendelkezik, kösse be azt a második egység alapján.

MEGJEGYZÉS: A kültéri egység, videóosztó, stb. bekötését lásd: más Golmar dokumentációkban.

VEZETÉK TÁBLÁZAT	Távolság	
	50m.	150m.
+, -, CV+, CV-	1.00mm	² .50mm
A _{in} , A _{out} , A, D	0. ² 5mm	0. ² 5mm
V _{in} , V _{out} , V _{in} , V _{out}	RG-59	RG-59

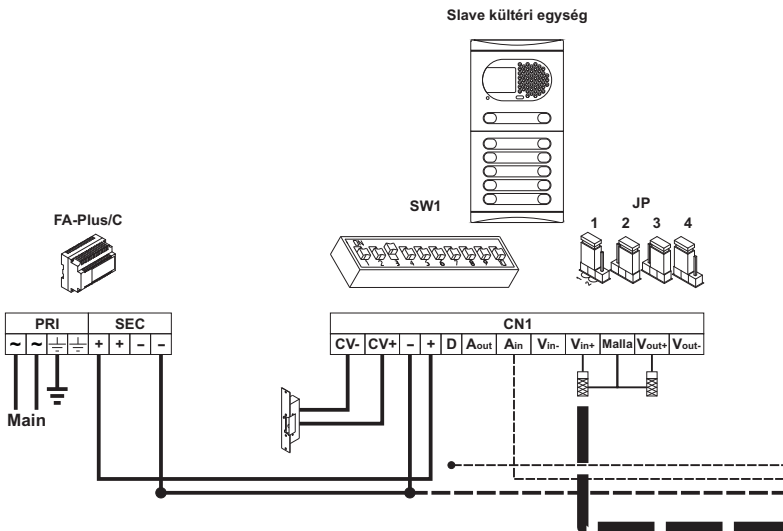

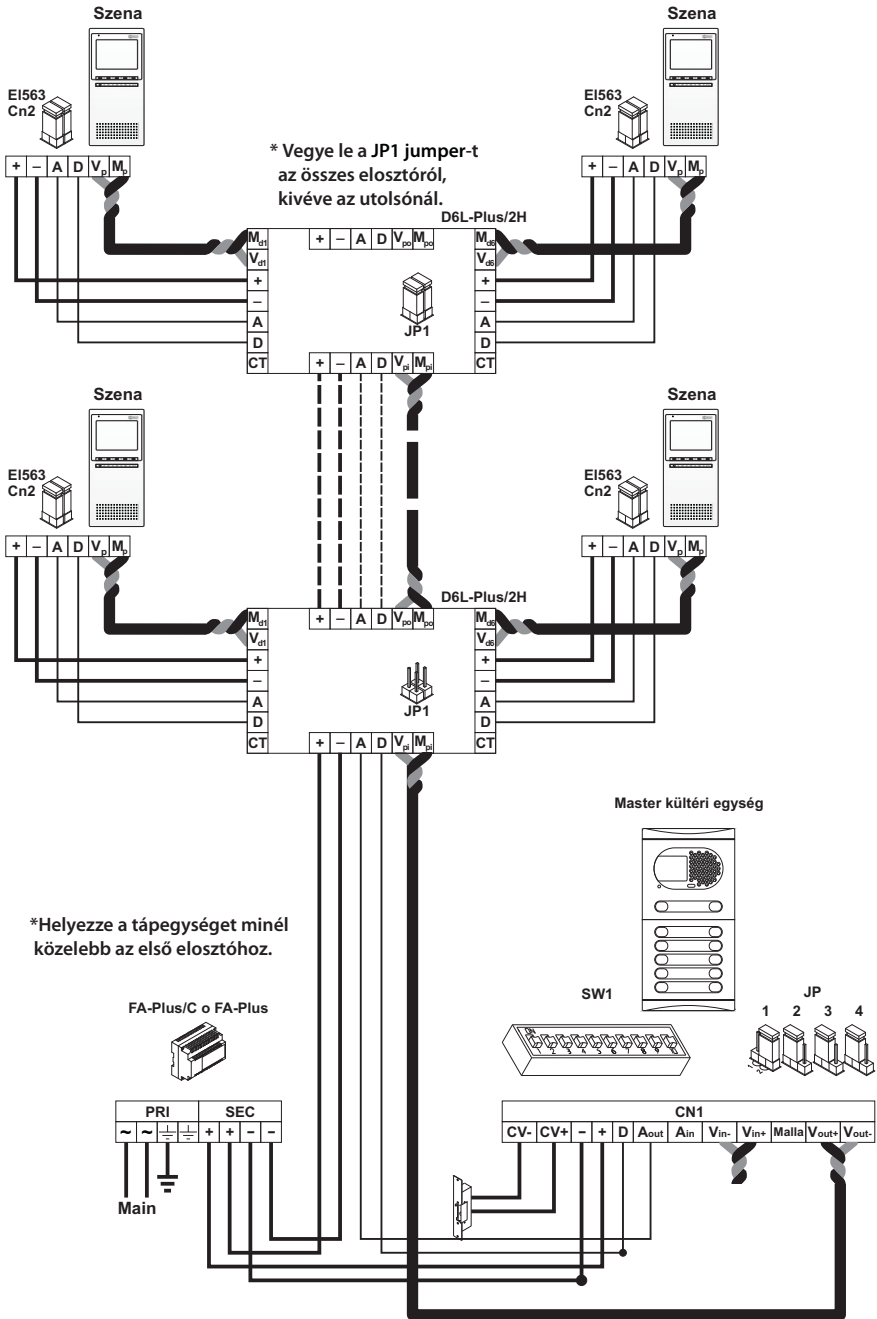

Videós rendszer telepítése koaxiális kábellel.

A bekötési ábra egy videós rendszer bekötését ábrázolja, egy vagy néhány kültéri egységgel azonos épületben, szena beltéri egységekkel.

Ha a rendszer csak egy kültéri egységgel rendelkezik, akkor ne vegye figyelembe a második kültéri egység bekötését. Ha a rendszer két kültéri egységgel rendelkezik, akkor kösse be azt az ábra szerint. Ha a rendszer több mint két kültéri egységgel rendelkezik, kösse be azt a második egység alapján.

FONTOS: Ilyen rendszer telepítéséhez, a kültéri egységekhez EL560-as modult kell beilleszteni, a beltéri egységekhez EL563-as modult kell beilleszteni.

MEGJEGYZÉS: A kültéri egység, videóosztó, stb. bekötését lásd: más Golmar dokumentációkban.

VEZETÉK TÁBLÁZAT	Távolság	
	50m.	150m.
+ , - , CV+, CV-	1.00mm	² .50mm
A _{in} , A _{out} , A, D	0. ² 5mm	0. ² 5mm
V _{in+} , V _{out+} , V _{in-} , V _{out-}	CAT-5	CAT-5

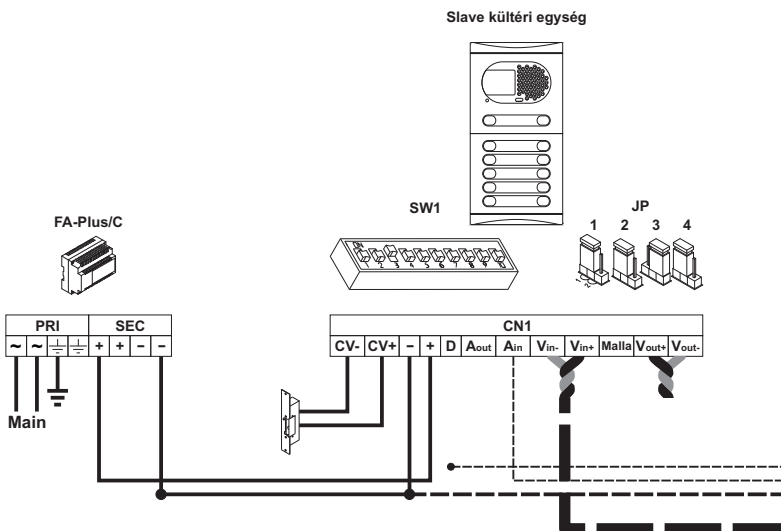

- Semmi nem működik.
 - Emlékezzon, hogy a beltéri egység a tápfeszültség rákapcsolása után 45 másodpercig inaktív, hasonló eset léphet fel amikor a rendszerhez újabb egységet telepítünk.
 - Ellenőrizze hogy a beltéri egység be van kapcsolva, a ① nyomógomb ledjének pirosan kell világítania.
 - Ellenőrizze hogy a beltéri egység megfelelően van-e programozva; lásd: 12. oldal.
- Használhatatlan hangerő.
 - Állítsa be a hangerőt ahogy a 11. oldalon ábrázolva van.
- Viszhangosodás.
 - Csökkentse a hangerőt a kültéri / vagy beltéri egységen. Ha a visszhang nem szűnik meg, lásd a következőt.
- Folyamatos visszhangosodás.
 - Ellenőrizze, hogy az `A` kapocs nincs-e zárlatban bármely másikkal.
- Beltéri egység képe nem megfelelő.
 - Állítsa be a fényerőt, kontrasztot és színmélység szintet ahogy az a 11. oldalon ábrázolva van.
- A beltéri egység nem fogadja a hívásokat.
 - Emlékezzon, hogy egy lakáson belül csak egy egységet lehet Master egységgé programozni. Ellenőrizze, hogy az egység megfelelően van-e programozva, ha szükséges, programozza újra ahogy a 1². oldalon ábrázolva van.
- A beltéri egységet nem lehet programozni.
 - Ellenőrizze, hogy a kültéri egység programozói módba van-e. (lásd a kültéri egység dokumentációjában) és hogy a beltéri egység programozási lépései megfelelően lettek-e elvégezve (lásd 12. oldal).

A large rectangular area containing horizontal dotted lines for writing notes.

A large rectangular area containing horizontal dotted lines for writing notes.

Ez a termék megfelel az alapvető Európai követelményeknek (Electromagnetic Compatibility) 2004/108/ECC, kiegészítve a CE Marking 93/68/ECC-al.

Megjegyzés: Az eszköz használata a következő feltételekkel ajánlott:



(1) Az eszközt ne tegyük ki káros interferenciának, továbbá (2) bármilyen rádiójel keltette interferenciának, ami nem kívánt működést eredményez.

