



RD-GB2A

**FELHASZNÁLÓI
KÉZIKÖNYV**



TARTALOMJEGYZÉK

Figyelmeztetések	2
Jellemzők	3
RAP-2150 (Golmar) Kábel jellemzők	3
Működési módok	
Ismétlő mód.....	4
Router mód.....	5
Átjáró mód.....	6
Az RD-GB2A erősítő modul felépítése	
A készülék felépítése.....	7
Telepítés	
Az RD-GB2A erősítő modul telepítése.....	7
DIP kapcsoló beállítások.....	8-9
Állapotjelző LED-ek.....	9
Nyomógombok leírása.....	9-10
Ajtópanel lakásszámok és monitor címek hozzárendelése az RD-GB2A modulokhoz.....	11-16
Gomb kód beállítása (max. 32 lakásig).....	17-20
Gomb kód beállítása (max. 128 lakásig).....	21-30
Bekötési ábrák	
Video kaputelefon beltéregység busz rendszer telepítése RD-GB2A modullal "ismétlő" módban.....	31
Video kaputelefon jtópanel busz rendszer telepítése RD-GB2A modullal "ismétlő" módban.....	32
Video kaputelefon nyomógomb/kódzár panel rendszer telepítése RD-GB2A modullal "router" módban.....	33
Video kaputelefon nyomógomb panel rendszer telepítése RD-GB2A modullal "átjáró" módban.....	34
Video kaputelefon kódzár panel rendszer telepítése RD-GB2A modullal "átjáró" módban.....	35
Video kaputelefon rendszer telepítése 3 ajtópanellel.....	36
DC és AC mágneszárok bekötése.....	37

FIGYELMEZTETÉSEK

- Ne szorítsa meg erősen az RD-GB2A erősítő modul csatlakozóit.
- Az eszköz bekötése előtt ellenőrizze a tápegység, ajtópanel, elosztók, kamerák, GSM adapter, képernyők, telefonok és a beltéri egység közötti csatlakozásokat.
- Javasoljuk a Golmar RAP-2150 (2x1mm²) típusú kábel használatát.
- Mindig kövesse a kézikönyvben leírt utasításokat.
- Az eszköz telepítése, módosítása vagy karbantartása előtt mindig húzza ki belőle a tápkábelt.
- Az eszköz telepítését vagy karbantartását csak képzett szakember végezheti.
- Az eszköz vezetékai legalább 40 cm távolságban legyenek elhelyezve más elektromos kábelektől.
- Az RD-GB2A modult száraz és védett helyre telepítse, ahol nem érheti nedvesség.
- Az RD-GB2A modul tápellátáshoz használja az FA-GB2A tápegységet.
- Kerülje az eszköz telepítését párás, poros környezetbe vagy hőforrások közelébe.
- Biztosítsa a légkeringető rendszerek szabad működését a telepített helységben.
- A sérülések elkerülése érdekében telepítéskor az RD-GB2A modult szorosan rögzítse.

JELLEMZŐK

- Az RD-GB2A erősítő modul 2 vezetékes, nem-polarizált vezetékét használ.
- Az RD-GB2A erősítő modul a Golmar GB2 rendszerekhez használható az alábbi felhasználási módokon:
 - ☞ Ismétlő módban az ajtópanel és a beltériegység közötti vezetékhez használható, ha a két eszköz közötti távolság meghaladja a 80 métert (Golmar RAP-2150 2x1mm² kábel esetén).
 - ☞ A Router mód lehetővé teszi 8 db modul telepítését.
 - ☞ Az átjáró mód lehetővé teszi 1 db kaputelefon panel és 8 db beltériegység telepítését.
- Ismétlő mód:
 - ☞ Lehetővé teszi, hogy az ajtópanel busz vagy a beltériegység busz 80m feletti távolságban is működjön. (Golmar RAP-2150 2x1mm² kábel esetén).
 - ☞ Az RD-GB2A modult nem lehet ismétlő módban használni olyan rendszerben, ahol több modul vagy kültéri kaputelefon panel van telepítve.
 - ☞ Telepítésenként csak 1 db RD-GB2A modul használható ismétlő módban.
- Router mód:
 - ☞ Egy modulhoz legfeljebb 23 db Vesta2 monitort lehet csatlakoztatni.
 - ☞ Egy modulhoz legfeljebb 18 db Vesta7 monitort lehet csatlakoztatni.
 - ☞ Egy modulhoz legfeljebb 32 db T562/Nhea lakáskészüléket lehet csatlakoztatni.
 - ☞ Minden modulhoz szükséges egy FA-GB2A tápegységet csatlakoztatni.
 - ☞ Egy modulhoz legfeljebb 4 db kültéri ajtópanel telepíthető:
 - 1 db ajtópanelhez legfeljebb 128 db (kétgombos) vagy 71 db (egy gombos) beltériegységhez csatlakoztatható.
 - 2 db ajtópanelhez legfeljebb 64 db (kétgombos) vagy 32 db (egy gombos) beltériegységhez csatlakoztatható.
 - 3 db ajtópanelhez legfeljebb 42 db (kétgombos) vagy 21 db (egy gombos) beltériegységhez csatlakoztatható.
 - 4 db ajtópanelhez legfeljebb 32 db (kétgombos) vagy 16 db (egy gombos) beltériegységhez csatlakoztatható.
 - ☞ Az ajtópanel kompatibilis működésének biztosításához telepítsen hozzá egy EL632 GB2A hangmodult.
- Átjáró mód:
 - ☞ Egy modulhoz legfeljebb 23 db Vesta2 monitort lehet csatlakoztatni..
 - ☞ Egy modulhoz legfeljebb 18 db Vesta7 monitort lehet csatlakoztatni.
 - ☞ Egy modulhoz legfeljebb 32 db T562/Nhea lakáskészüléket lehet csatlakoztatni.
 - ☞ 1 db beltériegységhez legfeljebb 3 kültéri ajtópanel csatlakoztatható.
 - ☞ Egy modulhoz csak 1 db kültéri ajtópanel telepíthető.
 - ☞ Minden modulhoz szükséges egy FA-GB2A tápegységet csatlakoztatni.
 - ☞ Az ajtópanel kompatibilis működésének biztosításához telepítsen hozzá egy EL632 GB2A hangmodult.
- Használat előtt állítsa be a működési módot.
- Beállítás DIP kapcsolókkal (működési mód, RD-GB2A modul cím számok és vonalvég).
- Állapotjelző LED-ek.

RAP-2150 (GOLMAR) KÁBEL JELLEMZŐK

SZERKEZETI JELLEMZŐK	ÉRTÉK
1mm ² sodrott érpár, réz vezető	V. osztály
Vezeték	15 V/m

ELEKTROMOS JELLEMZŐK	ÉRTÉK
Elektromos ellenállás 20°C-on	19,5 Ω/Km
Vezetők közötti kapacitás	45 pF/m ±10%
Impedancia	100 Ω ±10%

MŰKÖDÉSI MÓDOK

"Ismétlő" működési mód:

- Lehetővé teszi a kaputelefon rendszer használatát, ha az ajtópanel busz vagy a monitor busz vezetékének távolsága meghaladja a 80 métert.
- A modulhoz szükséges egy FA-GB2A tápegységet csatlakoztatni.
- Az RD-GB2A modult nem lehet ismétlő módban használni olyan rendszerben, ahol több modul vagy kültéri kaputelefon panel van telepítve.
- Telepítésenként csak 1 db RD-GB2A modult lehet használni.

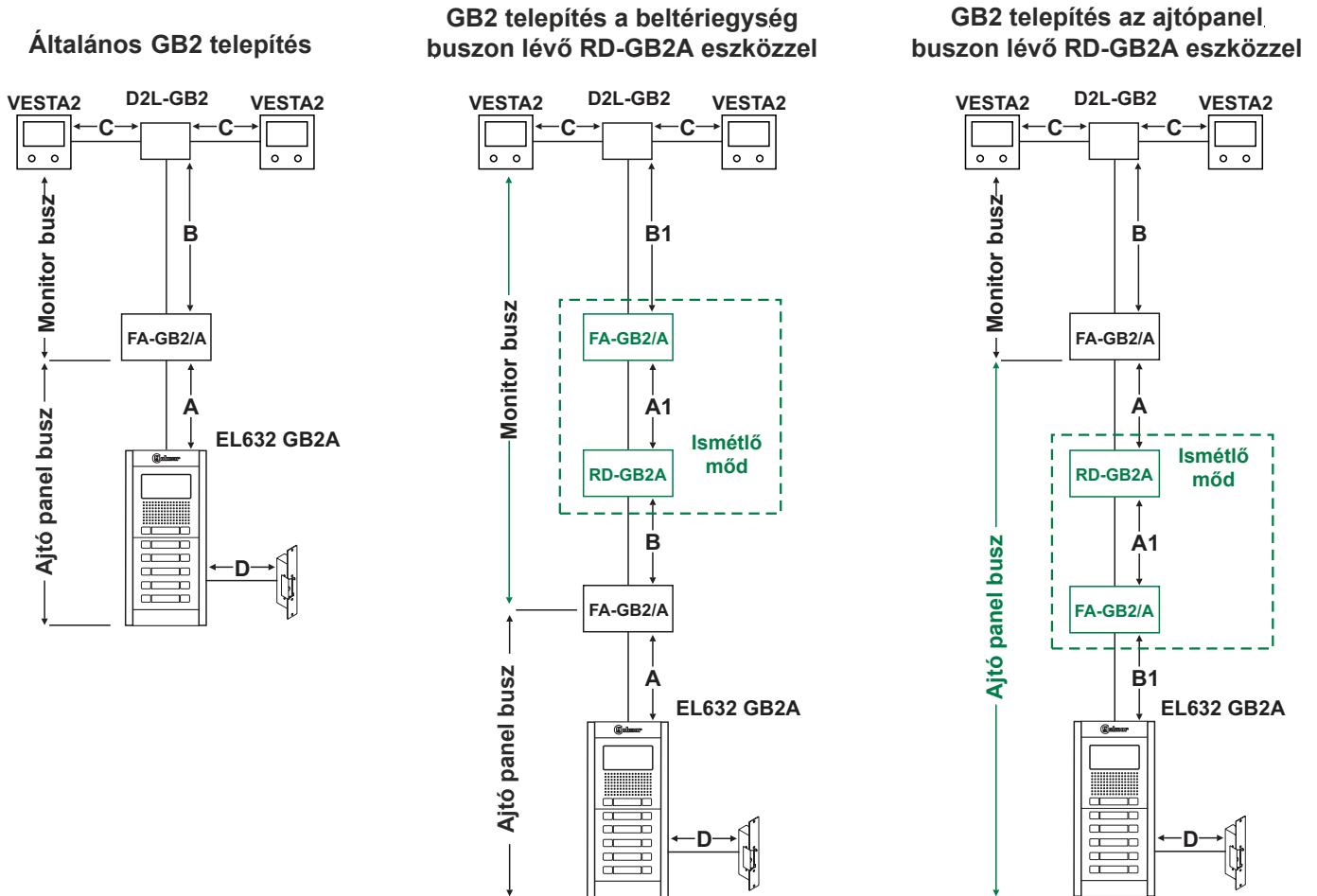
**Kábel távolság és keresztmetszet táblázat:**

Kábel	A	B	A1	B1	C	D
Csavartérpár 2x0,75mm ²	60m	60m	1m	60m	30m	10m
RAP-2150 (2x1mm ²)	80m	80m	1m	80m	40m	15m

MŰKÖDÉSI MÓDOK

"Router" működési mód:

- A Router mód lehetővé teszi 8 db modul telepítését.
- Lépcsőházként 1 db modult telepítsen.
 - ☞ Egy modulhoz legfeljebb 23 db Vesta2 monitort lehet csatlakoztatni.
 - ☞ Egy modulhoz legfeljebb 18 db Vesta7 monitort lehet csatlakoztatni.
 - ☞ Egy modulhoz legfeljebb 32 db T562/Nhea lakáskészüléket lehet csatlakoztatni.
- A modulhoz szükséges egy FA-GB2A tápegységet csatlakoztatni minden lépcsőházban.
- Az ajtópanel kompatibilis működésének biztosításához telepítsen hozzá egy EL632 GB2A hangmodult.
- Egy modulhoz legfeljebb 4 db kültéri ajtópanel telepíthető:
 - 1 db ajtópanelhez legfeljebb 128 db (kétgombos) vagy 71 db (egy gombos) beltériegységhez csatlakoztatható.
 - 2 db ajtópanelhez legfeljebb 64 db (kétgombos) vagy 32 db (egy gombos) beltériegységhez csatlakoztatható.
 - 3 db ajtópanelhez legfeljebb 42 db (kétgombos) vagy 21 db (egy gombos) beltériegységhez csatlakoztatható.
 - 4 db ajtópanelhez legfeljebb 32 db (kétgombos) vagy 16 db (egy gombos) beltériegységhez csatlakoztatható.

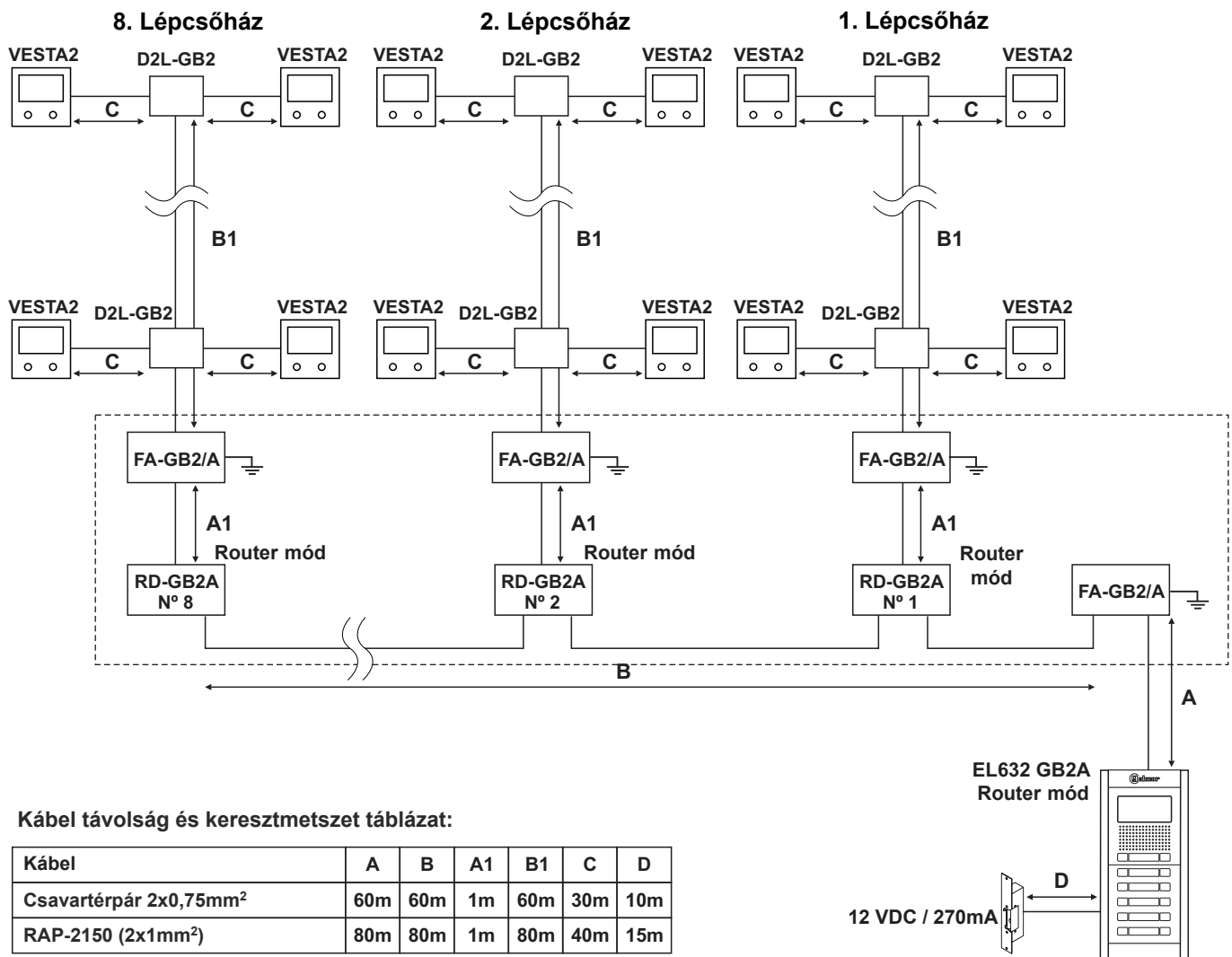

MŰKÖDÉSI MÓDOK

"Átjáró" működési mód:

- Az Átjáró mód lehetővé teszi legfeljebb 8 db házhoz tartozó kültéri egység összekötését egy általános kültéri egységgel.
- Épületenként csak 1 db modul használható.
 - ☞ Egy modulhoz legfeljebb 23 db Vesta2 monitort lehet csatlakoztatni.
 - ☞ Egy modulhoz legfeljebb 18 db Vesta7 monitort lehet csatlakoztatni.
 - ☞ Egy modulhoz legfeljebb 32 db T562/Nhea lakáskészüléket lehet csatlakoztatni.
- A modulhoz szükséges egy FA-GB2A tápegységet csatlakoztatni minden épületben.
- Az ajtópanel kompatibilis működésének biztosításához telepítsen hozzá egy EL632 GB2A hangmodult.
- Egy modulhoz csak 1db általános kültéri ajtópanel telepíthető:
 - Legfeljebb 8 db, épülethez tartozó kültéregység csatlakoztatható az általános kültéri panelhez.

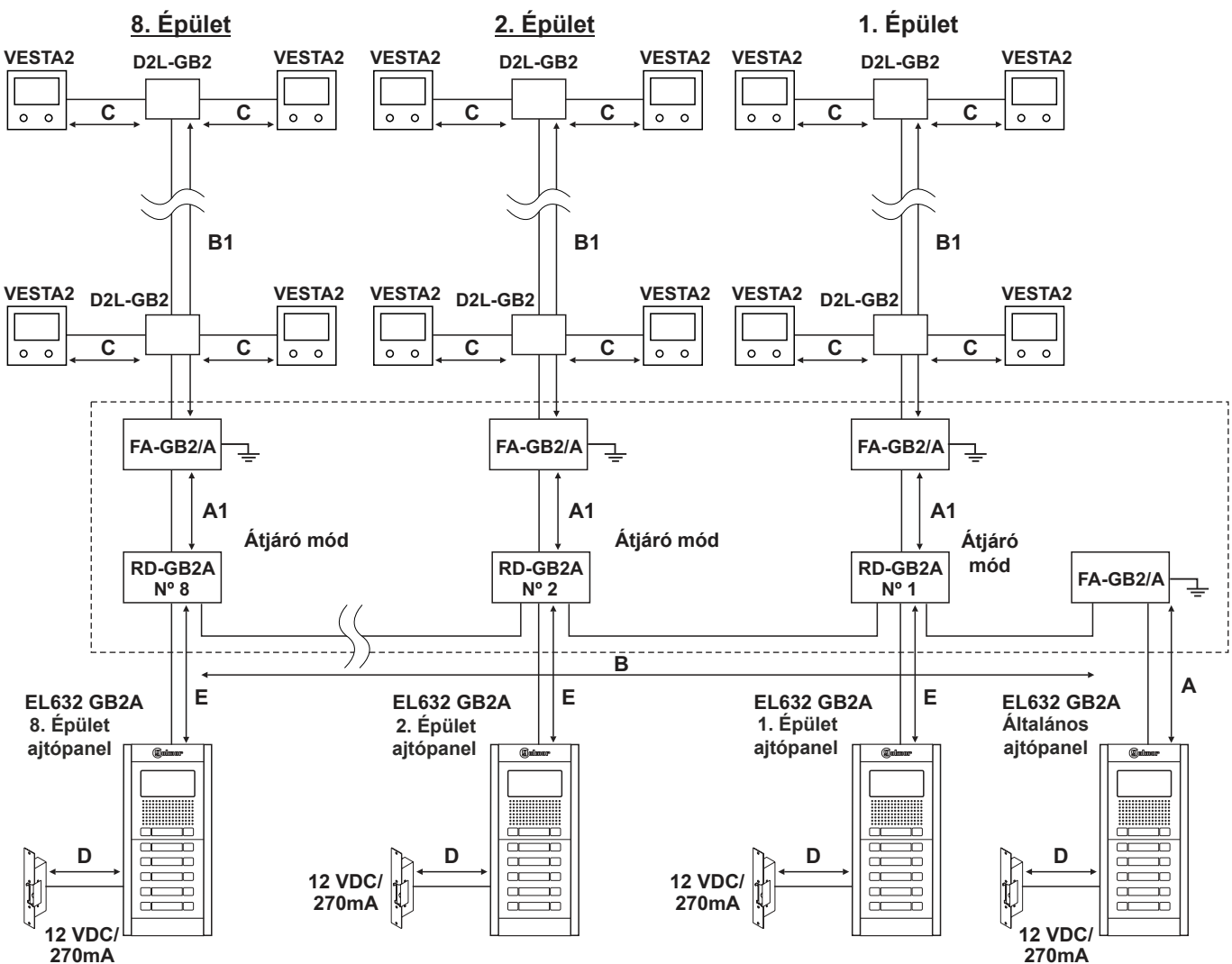

Kábel távolság és keresztmetszet táblázat:

Kábel	A	B	A1	B1	C	D
Csavartérpár 2x0,75mm ²	60m	60m	1m	60m	30m	10m
RAP-2150 (2x1mm ²)	80m	80m	1m	80m	40m	15m

A KÉSZÜLÉK FELÉPÍTÉSE

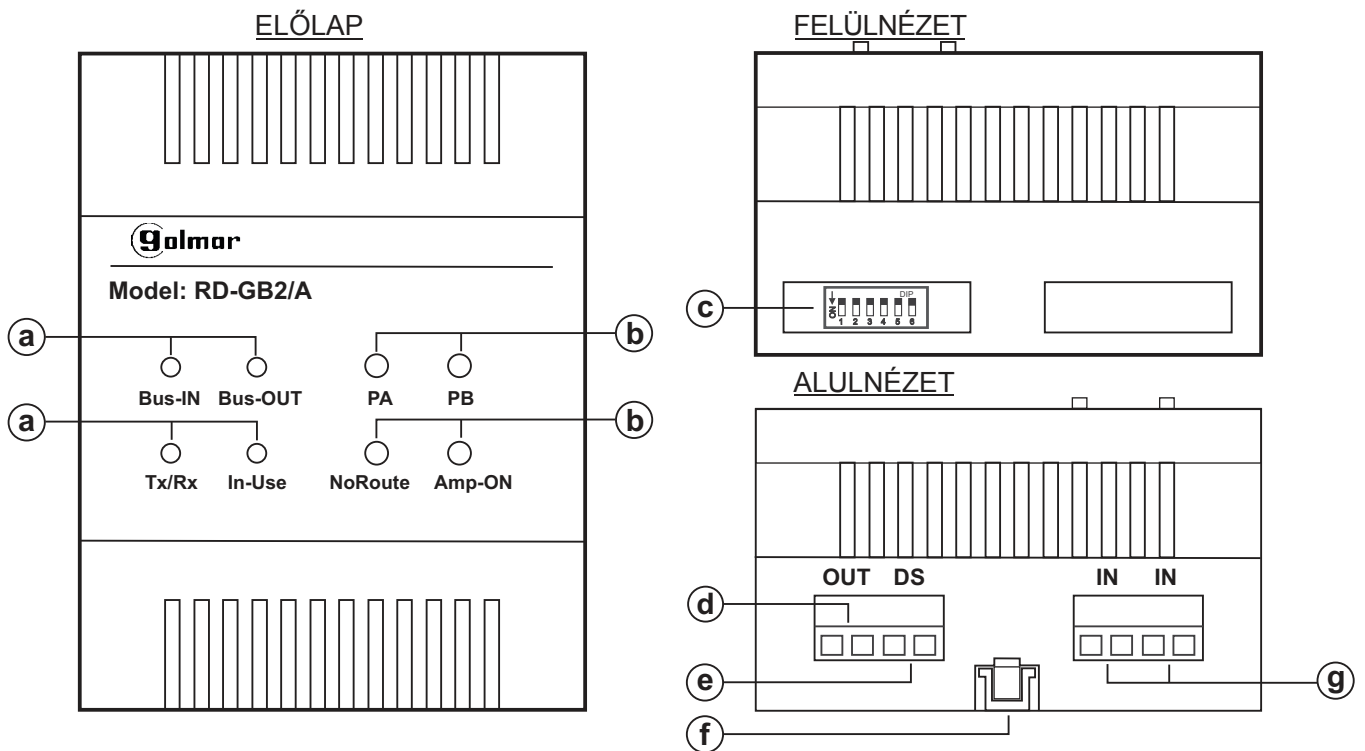
Felépítés:

- a. Állapotjelző LED-ek.
- b. Kapcsolók.
- c. DIP-kapcsolók.
- d. BUS kimeneti terminálok.

- e. Kaputelefon bemeneti csatlakozók.
(általános bemeneti ajtópanel rendszer).
- f. DIN sín retesz kapcsoló.
- g. BUS bemeneti terminálok.

TELEPÍTÉS

Az RD-GB2A erősítő modul általános telepítése:

- Az RD-GB2A modult száraz és védett helyre telepítse, ahol nem érheti nedvesség.
- Az RD-GB2A modul tápellátáshoz használja az FA-GB2A tápegységet.

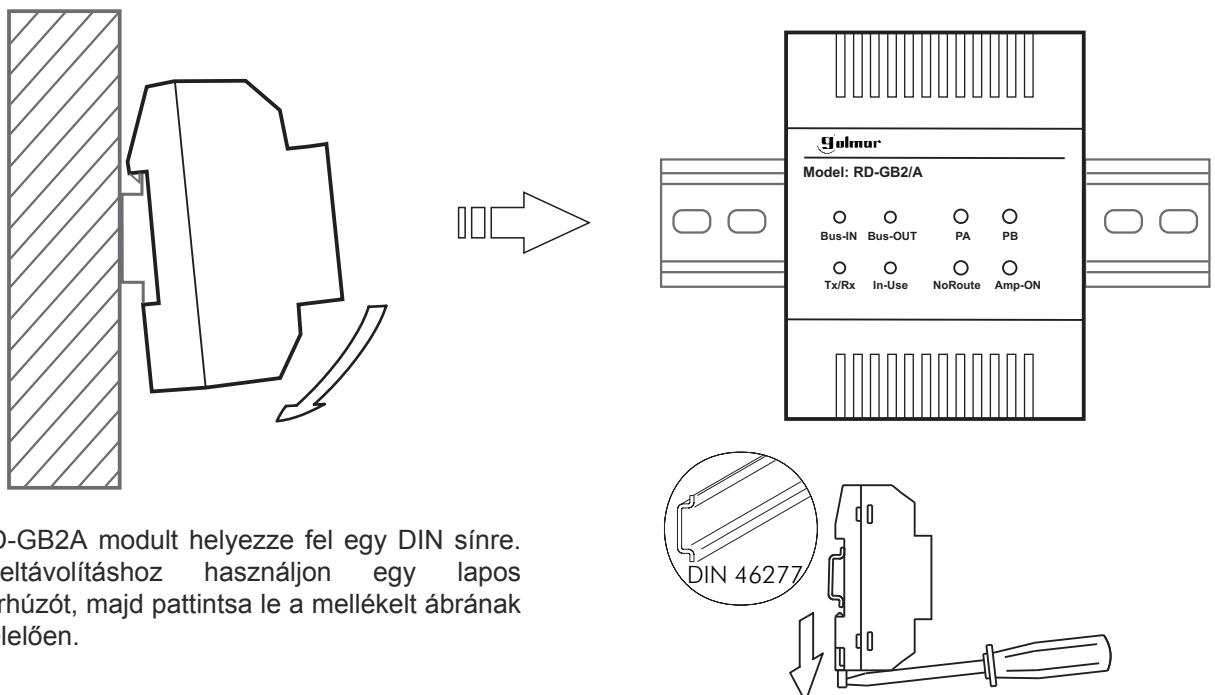

Az RD-GB2A modult helyezze fel egy DIN sínre. Az eltávolításhoz használjon egy lapos csavarhúzót, majd pattintsa le a mellékelt ábrának megfelelően.

TELEPÍTÉS

DIP kapcsoló beállítások:

Az RD-GB2A modul DIP kapcsolói lehetővé teszik a 3 működési mód, a modul cím számok és a vonalvégi ellenállások beállítását.

- Az ismétlő mód lehetővé teszi a kaputelfon rendszer használatát, ha az ajtópanel busz vagy a monitor busz vezetékek távolsága meghaladja a 80 métert.
- A Router mód lehetővé teszi 8 db modul telepítését.
- Az Átjáró mód lehetővé teszi legfeljebb 8 db házhoz tartozó kültéri egység összekötését egy általános kültéri egységgel.

Működési mód beállítása:



Ismétlő mód: Állítsa az 1. és 2. DIP kapcsolót OFF állásba.



Router mód: Állítsa az 1. DIP kapcsolót ON és a 2. DIP kapcsolót OFF állásba.



Átjáró mód: Állítsa az 1. DIP kapcsolót OFF és a 2. DIP kapcsolót ON állásba.



Nincs funkciója.

Lakás számok beállítása az RD-GB2A modulon:



Az első modul beállításához állítsa a 3-as, 4-es és 5-ös DIP kapcsolókat "OFF" állásba.

- (1) - A nyomógomb panel 0~31 címzései a 0~31 beltéri egységeket hívja.
 - A kódolt panel 1~32 címzései a 0~31 beltéri egységeket hívja.
 Megjegyzés: A kódolt panel 32-es címzése a 0. számú beltéregységet hívja.

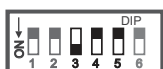

A második modul beállításához állítsa a 3-as DIP kapcsolót "ON" és a 4-es, 5-öst "OFF" állásba.

- (1) - A nyomógomb panel 32~63 címzései a 0~31 beltéri egységeket hívja.
 - A kódolt panel 33~64 címzései a 0~31 beltéri egységeket hívja.
 Megjegyzés: A kódolt panel 64-es címzése a 0. számú beltéregységet hívja.

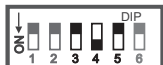

A harmadik modul beállításához állítsa a 4-es DIP kapcsolót "ON" és a 3-as, 5-öst "OFF" állásba.

- (1) - A nyomógomb panel 64~95 címzései a 0~31 beltéri egységeket hívja.
 - A kódolt panel 65~96 címzései a 0~31 beltéri egységeket hívja.
 Megjegyzés: A kódolt panel 96-os címzése a 0. számú beltéregységet hívja.



A negyedik modul beállításához állítsa az 3-as, 4-es DIP kapcsolót "ON" és az 5-öst "OFF" állásba.

- (1) - A nyomógomb panel 96~127 címzései a 0~31 beltéri egységeket hívja.
 - A kódolt panel 97~128 címzései a 0~31 beltéri egységeket hívja.
 Megjegyzés: A kódolt panel 128-as címzése a 0. számú beltéregységet hívja.

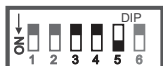

Az ötödik modul beállításához állítsa a 3-as, 4-es DIP kapcsolót "OFF" és az 5-öst "ON" állásba.

- (1) - A kódolt panel 129~160 címzései a 0~31 beltéri egységeket hívja.
 Megjegyzés: A kódolt panel 160-as címzése a 0. számú beltéregységet hívja.

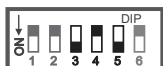

A hatodik modul beállításához állítsa a 3-as, 5-ös DIP kapcsolót "ON" és a 4-est "OFF" állásba.

- (1) - A kódolt panel 161~192 címzései a 0~31 beltéri egységeket hívja.
 Megjegyzés: A kódolt panel 192-es címzése a 0. számú beltéregységet hívja.

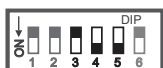

A hetedik modul beállításához állítsa a 3-as DIP kapcsolót "OFF" és a 4-es, 5-öst "ON" állásba.

- (1) - A kódolt panel 193~224 címzései a 0~31 beltéri egységeket hívja.
 Megjegyzés: A kódolt panel 224-es címzése a 0. számú beltéregységet hívja.



A nyolcadik modul beállításához állítsa a 3-as, 4-es és 5-ös DIP kapcsolót "ON" állásba.

- (1) - A kódolt panel 225~256 címzései a 0~31 beltéri egységeket hívja.
 Megjegyzés: A kódolt panel 256-os címzése a 0. számú beltéregységet hívja.

(*) Alapértelmezett beállítás.

TELEPÍTÉS

Az RD-GB2A modul vonalvégi ellenállás beállítása:



Állítsa a 6. DIP kapcsolót ON állásba. A BUS vezeték vége (a bemeneti terminálon "IN" ikonnal van megjelölve) "ON" állásban legyen.

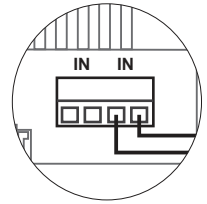

Állítsa a 6. DIP kapcsolót "OFF" állásba a közbeeső modulon.

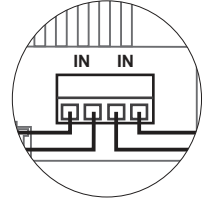

(*) Alapértelmezett beállítás.

Állapotjelző LED-ek:

Bus In:

A LED világít, ha a busz vezeték az "IN" bemenetbe csatlakozik.

Bus-Out:

A LED világít, ha az RD-GB2A modul busz vezetéke csatlakoztatva van.

TX/RX:

A LED villog, ha az ajtópanel kommunikál az RD-GB2A modullal.

In-Use:

A LED nem világít, ha az RD-GB2A modul készenlétben van.

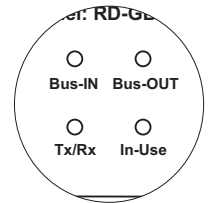

Nyomógombok leírása:

Videojel erősítés megtekintése:

Az RD-GB2A modul erősítés szint megtekintéséhez nyomja meg a "☞" gombot az egyik monitoron, ekkor az erősítés szintje megjelenik a modulra csatlakoztatott monitor képernyőjén.

1. Lépés: Nyomja meg a "☞" gombot az egyik monitoron, aminek az erősítését meg akarja tekinteni, ekkor az "In-Use" LED világítani kezd.

2. Lépés: Nyomja meg a megjelenő "NoRoute" gombot, majd a LED-ek be/ki kapcsolásával módosíthatja az erősítés szintjét. Lásd az alábbi táblázatot:

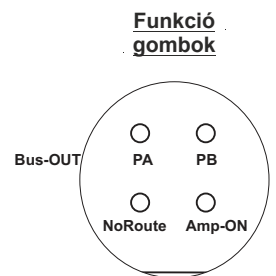

Videojel erősítés

	Bus-IN LED	Bus-OUT LED	Tx/Rx LED
(*) 1. szint	BE	KI	KI
2. szint	KI	BE	KI
3. szint	BE	BE	KI
4. szint	KI	KI	BE
5. szint	BE	KI	BE
6. szint	KI	BE	BE

Állapotjelző

LED-ek

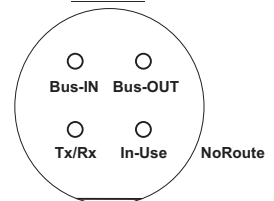

Megjegyzés: A videojel erősség szintje 1 és 6 között állítható, ahol az 1 a minimum és 6 a maximum érték.

(*) Alapértelmezett beállítás.

TELEPÍTÉS

Videojel erősítés beállítása:

Az RD-GB2A modul erősítés szint beállításához nyomja meg a "☞" gombot az egyik monitoron, ekkor az erősítés szintje megjelenik a modulra csatlakoztatott monitor képernyőjén.

1. Lépés: Nyomja meg a "☞" gombot a monitoron, aminek az erősítését be akarja állítani, ekkor az "In-Use" LED világítani kezd.
2. Lépés: Nyomja meg a "PA" vagy "PB" gombokat az erősítés színt csökkentéséhez vagy növeléséhez. Az állapotjelző LED-ek mutatják a módosított erősítés szintjét.

Videojel erősítés

		Bus-IN LED	Bus-OUT LED	Tx/Rx LED
(*)	1. szint	BE	KI	KI
	2. szint	KI	BE	KI
	3. szint	BE	BE	KI
	4. szint	KI	KI	BE
	5. szint	BE	KI	BE
	6. szint	KI	BE	BE

Megjegyzés: A videojel erősség szintje 1 és 6 között állítható, ahol az 1 a minimum és 6 a maximum érték.

(*) Alapértelmezett beállítás.

3. Lépés: A beállított érték elmentéséhez tartsa nyomva a "NoRoute" gombot 3 másodpercig, ekkor az "In-Use" LED villog.
4. Lépés: Tartsa nyomva még egyszer a "NoRoute" gombot 3 másodpercig, amíg a LED világítani nem kezd, ami jelzi, hogy az erősítő modul a beállított értékkel működik tovább.
5. Lépés: Ellenőrizze, hogy a beállított érték megfelelő legyen. Az ellenőrzéshez nyomja meg az "NoRoute" gombot a monitoron, majd az állapotjelző LED-ek mutatják a videjel erősítés szintjét.

Fix vagy automatikus mód beállítása:

Fix mód: Az RD-GB2A modul mindig a beállított erősítés szintet használja.

1. Lépés: Nyomja meg a "☞" gombot a monitoron, aminek az erősítését be akarja állítani, ekkor az "In-Use" LED világítani kezd.
2. Lépés: Tartsa nyomva a "NoRoute" gombot 3 másodpercig és ismétlje meg a műveletet addig, amíg az "In-Use" LED világítani nem kezd.

Automatikus mód: Az RD-GB2A modul automatikusan beállítja az erősítés szintjét, amint csatlakozik a rendszerhez.

1. Lépés: Nyomja meg a "☞" gombot a monitoron, amit automatikus erősítés módba akarja állítani, ekkor az "In-Use" LED világítani kezd.
2. Lépés: Tartsa nyomva a "NoRoute" gombot 3 másodpercig és ismétlje meg a műveletet addig, amíg az "In-Use" LED villogni nem kezd.

Alapértelmezett beállítások visszaállítása:

Az RD-GB2A modul alapértelmezett beállítása: 1. szintű videojel erősítés és fix mód.



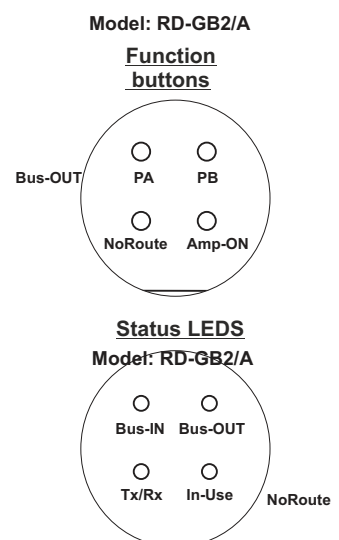





























1. Lépés: Húzza ki a tápkábelt a modulból.
2. Lépés: Csatlakoztassa újra a tápkábelt, majd 10 másodpercen belül tartsa nyomva a "NoRoute" gombot 3 másodpercig az RD-GB2A modulon, ekkor az "In-Use" LED egyszer villog.



TELEPÍTÉS



Ajtópanel lakásszámok és monitor címek hozzárendelése az RD-GB2A modulokhoz:

1. számú RD-GB2A modul

<u>Lakásszám</u>	<u>Hozzárendelt gomb</u>	<u>Monitor cím</u>	<u>Lakásszám kód</u>
(*) 0	'P1' gomb az EL632 GB2A modulon	(*) 0	'P1' gomb az EL632 GB2A modulon
1	'P2' gomb az EL632 GB2A modulon	1	'P2' gomb az EL632 GB2A modulon
		(*) 0	32 + 
		1	1 + 
	<u>1. számú EL610D modul</u>		
2	"P2" gomb (2. cím)	2	2 + 
3	"P3" gomb (3. cím)	3	3 + 
4	"P4" gomb (4. cím)	4	4 + 
5	"P5" gomb (5. cím)	5	5 + 
6	"P6" gomb (6. cím)	6	6 + 
7	"P7" gomb (7. cím)	7	7 + 
8	"P8" gomb (8. cím)	8	8 + 
9	"P9" gomb (9. cím)	9	9 + 
10	"P10" gomb (10. cím)	10	10 + 
11	"P1" gomb (11. cím)	11	11 + 
	<u>2. számú EL610D modul</u>		
12	"P2" gomb (12. cím)	12	12 + 
13	"P3" gomb (13. cím)	13	13 + 
14	"P4" gomb (14. cím)	14	14 + 
15	"P5" gomb (15. cím)	15	15 + 
16	"P6" gomb (16. cím)	16	16 + 
17	"P7" gomb (17. cím)	17	17 + 
18	"P8" gomb (18. cím)	18	18 + 
19	"P9" gomb (19. cím)	19	19 + 
20	"P10" gomb (20. cím)	20	20 + 
21	"P1" gomb (21. cím)	21	21 + 
	<u>3. számú EL610D modul</u>		
22	"P2" gomb (22. cím)	22	22 + 
23	"P3" gomb (23. cím)	23	23 + 
24	"P4" gomb (24. cím)	24	24 + 
25	"P5" gomb (25. cím)	25	25 + 
26	"P6" gomb (26. cím)	26	26 + 
27	"P7" gomb (27. cím)	27	27 + 
28	"P8" gomb (28. cím)	28	28 + 
29	"P9" gomb (29. cím)	29	29 + 
30	"P10" gomb (30. cím)	30	30 + 
31	"P1" gomb (31. cím)	31	31 + 

(*) **MEGJEGYZÉSEK:**

































-Hívógombbal rendelkező ajtópanel rendszerknél a monitoron lévő első cím a 0. kód.

-Kódzárás panel rendszereknél (N3301/GB2) az 1. számú RD-GB2A modulnál a 0. kód a 32. kódnak felel meg, ami azt jelenti, hogy ha az egyik monitort 0. kóddal hívják (DIP1~DIP5 "OFF" állásban), akkor az N3301/GB2 kódzáron üsse be a "    " karaktereket.



-Az EL632-GB2A modul szoftverében (Address Manager GB2) a P1 gomb 0. kód hívása is a 32. kódnak felel meg.

TELEPÍTÉS

2. számú RD-GB2A modul

































<u>Lakásszám</u>	<u>Hozzárendelt gomb</u>	<u>Monitor cím</u>	<u>Lakásszám kód</u>
<u>4. számú EL610D modul</u>			
0	"P2" gomb (32. cím)	(*) 0	64 + 
1	"P3" gomb (33. cím)	1	33 + 
2	"P4" gomb (34. cím)	2	34 + 
3	"P5" gomb (35. cím)	3	35 + 
4	"P6" gomb (36. cím)	4	36 + 
5	"P7" gomb (37. cím)	5	37 + 
6	"P8" gomb (38. cím)	6	38 + 
7	"P9" gomb (39. cím)	7	39 + 
8	"P10" gomb (40. cím)	8	40 + 
9	"P1" gomb (41. cím)	9	41 + 
<u>5. számú EL610D modul</u>			
10	"P2" gomb (42. cím)	10	42 + 
11	"P3" gomb (43. cím)	11	43 + 
12	"P4" gomb (44. cím)	12	44 + 
13	"P5" gomb (45. cím)	13	45 + 
14	"P6" gomb (46. cím)	14	46 + 
15	"P7" gomb (47. cím)	15	47 + 
16	"P8" gomb (48. cím)	16	48 + 
17	"P9" gomb (49. cím)	17	49 + 
18	"P10" gomb (50. cím)	18	50 + 
19	"P1" gomb (51. cím)	19	51 + 
<u>6. számú EL610D modul</u>			
20	"P2" gomb (52. cím)	20	52 + 
21	"P3" gomb (53. cím)	21	53 + 
22	"P4" gomb (54. cím)	22	54 + 
23	"P5" gomb (55. cím)	23	55 + 
24	"P6" gomb (56. cím)	24	56 + 
25	"P7" gomb (57. cím)	25	57 + 
26	"P8" gomb (58. cím)	26	58 + 
27	"P9" gomb (59. cím)	27	59 + 
28	"P10" gomb (60. cím)	28	60 + 
29	"P1" gomb (61. cím)	29	61 + 
<u>7. számú EL610D modul</u>			
30	"P2" gomb (62. cím)	30	62 + 
31	"P3" gomb (63. cím)	31	63 + 

(*) MEGJEGYZÉSEK:



-Kódzárás panel rendszereknél (N3301/GB2) a 2. számú RD-GB2A modulnál, ha az egyik monitort 0. kóddal hívják (DIP1~DIP5 "OFF" állásban), akkor az N3301/GB2 kódzáron a "    " karaktereket kell beütni.

TELEPÍTÉS

3. számú RD-GB2A modul

































<u>Lakásszám</u>	<u>Hozzárendelt gomb</u>	<u>Monitor cím</u>	<u>Lakásszám kód</u>
<u>7. számú EL610D modul</u>			
0	"P4" gomb (64. cím)	(*) 0	96 + 
1	"P5" gomb (65. cím)	1	65 + 
2	"P6" gomb (66. cím)	2	66 + 
3	"P7" gomb (67. cím)	3	67 + 
4	"P8" gomb (68. cím)	4	68 + 
5	"P9" gomb (69. cím)	5	69 + 
6	"P10" gomb (70. cím)	6	70 + 
7	"P1" gomb (71. cím)	7	71 + 
<u>8. számú EL610D modul</u>			
8	"P2" gomb (72. cím)	8	72 + 
9	"P3" gomb (73. cím)	9	73 + 
10	"P4" gomb (74. cím)	10	74 + 
11	"P5" gomb (75. cím)	11	75 + 
12	"P6" gomb (76. cím)	12	76 + 
13	"P7" gomb (77. cím)	13	77 + 
14	"P8" gomb (78. cím)	14	78 + 
15	"P9" gomb (79. cím)	15	79 + 
16	"P10" gomb (80. cím)	16	80 + 
17	"P1" gomb (81. cím)	17	81 + 
<u>9. számú EL610D modul</u>			
18	"P2" gomb (82. cím)	18	82 + 
19	"P3" gomb (83. cím)	19	83 + 
20	"P4" gomb (84. cím)	20	84 + 
21	"P5" gomb (85. cím)	21	85 + 
22	"P6" gomb (86. cím)	22	86 + 
23	"P7" gomb (87. cím)	23	87 + 
24	"P8" gomb (88. cím)	24	88 + 
25	"P9" gomb (89. cím)	25	89 + 
26	"P10" gomb (90. cím)	26	90 + 
27	"P1" gomb (91. cím)	27	91 + 
<u>10. számú EL610D modul</u>			
28	"P2" gomb (92. cím)	28	92 + 
29	"P3" gomb (93. cím)	29	93 + 
30	"P4" gomb (94. cím)	30	94 + 
31	"P5" gomb (95. cím)	31	95 + 

(*) MEGJEGYZÉSEK:





-Kódzáras panel rendszereknél (N3301/GB2) a 3. számú RD-GB2A modulnál, ha az egyik monitort 0. kóddal hívják (DIP1~DIP5 "OFF" állásban), akkor az N3301/GB2 kódzáron a "    " karaktereket kell beütni.

TELEPÍTÉS

4. számú RD-GB2A modul

<u>Lakásszám</u>	<u>Hozzárendelt gomb</u>	<u>Monitor cím</u>	<u>Lakásszám kód</u>
<u>10. számú EL610D modul</u>			
0	"P6" gomb (96. cím)	(*) 0	128 + 
1	"P7" gomb (97. cím)	1	97 + 
2	"P8" gomb (98. cím)	2	98 + 
3	"P9" gomb (99. cím)	3	99 + 
4	"P10" gomb (100. cím)	4	100 + 
5	"P1" gomb (101. cím)	5	101 + 
<u>11. számú EL610D modul</u>			
6	"P2" gomb (102. cím)	6	102 + 
7	"P3" gomb (103. cím)	7	103 + 
8	"P4" gomb (104. cím)	8	104 + 
9	"P5" gomb (105. cím)	9	105 + 
10	"P6" gomb (106. cím)	10	106 + 
11	"P7" gomb (107. cím)	11	107 + 
12	"P8" gomb (108. cím)	12	108 + 
13	"P9" gomb (109. cím)	13	109 + 
14	"P10" gomb (110. cím)	14	110 + 
15	"P1" gomb (111. cím)	15	111 + 
<u>12. számú EL610D modul</u>			
16	"P2" gomb (112. cím)	16	112 + 
17	"P3" gomb (113. cím)	17	113 + 
18	"P4" gomb (114. cím)	18	114 + 
19	"P5" gomb (115. cím)	19	115 + 
20	"P6" gomb (116. cím)	20	116 + 
21	"P7" gomb (117. cím)	21	117 + 
22	"P8" gomb (118. cím)	22	118 + 
23	"P9" gomb (119. cím)	23	119 + 
24	"P10" gomb (120. cím)	24	120 + 
25	"P1" gomb (121. cím)	25	121 + 
<u>12. számú EL610D modul</u>			
26	"P2" gomb (122. cím)	26	122 + 
27	"P3" gomb (123. cím)	27	123 + 
28	"P4" gomb (124. cím)	28	124 + 
29	"P5" gomb (125. cím)	29	125 + 
30	"P6" gomb (126. cím)	30	126 + 
31	"P7" gomb (127. cím)	31	127 + 

(*) **MEGJEGYZÉSEK:**

-Kódzáras panel rendszereknél (N3301/GB2) a 4. számú RD-GB2A modulnál, ha az egyik monitort 0. kóddal hívják (DIP1~DIP5 "OFF" állásban), akkor az N3301/GB2 kódzáron a "     " karaktereket kell beütni.

TELEPÍTÉS

5. számú RD-GB2A modul

<u>Monitor cím</u>	<u>Lakásszám kód</u>
(*) 0	160 +
1	129 +
2	130 +
3	131 +
4	132 +
5	133 +
6	134 +
7	135 +
8	136 +
9	137 +
10	138 +
11	139 +
12	140 +
13	141 +
14	142 +
15	143 +
16	144 +
17	145 +
18	146 +
19	147 +
20	148 +
21	149 +
22	150 +
23	151 +
24	152 +
25	153 +
26	154 +
27	155 +
28	156 +
29	157 +
30	158 +
31	159 +

6. számú RD-GB2A modul

<u>Monitor cím</u>	<u>Lakásszám kód</u>
(*) 0	192 +
1	161 +
2	162 +
3	163 +
4	164 +
5	165 +
6	166 +
7	167 +
8	168 +
9	169 +
10	170 +
11	171 +
12	172 +
13	173 +
14	174 +
15	175 +
16	176 +
17	177 +
18	178 +
19	179 +
20	180 +
21	181 +
22	182 +
23	183 +
24	184 +
25	185 +
26	186 +
27	187 +
28	188 +
29	189 +
30	190 +
31	191 +

(*) MEGJEGYZÉSEK:

-Kódzáras panel rendszereknél (N3301/GB2) az 5. számú RD-GB2A modulnál, ha az egyik monitort 0. kóddal hívják (DIP1~DIP5 "OFF" állásban), akkor az N3301/GB2 kódzáron a " " karaktereket kell beütni.

-Kódzáras panel rendszereknél (N3301/GB2) a 6. számú RD-GB2A modulnál, ha az egyik monitort 0. kóddal hívják (DIP1~DIP5 "OFF" állásban), akkor az N3301/GB2 kódzáron a " " karaktereket kell beütni.

TELEPÍTÉS

7. számú RD-GB2A modul

<u>Monitor cím</u>	<u>Lakásszám kód</u>
(*) 0	224 +
1	193 +
2	194 +
3	195 +
4	196 +
5	197 +
6	198 +
7	199 +
8	200 +
9	201 +
10	202 +
11	203 +
12	204 +
13	205 +
14	206 +
15	207 +
16	208 +
17	209 +
18	210 +
19	211 +
20	212 +
21	213 +
22	214 +
23	215 +
24	216 +
25	217 +
26	218 +
27	219 +
28	220 +
29	221 +
30	222 +
31	223 +

8. számú RD-GB2A modul

<u>Monitor cím</u>	<u>Lakásszám kód</u>
(*) 0	256 +
1	225 +
2	226 +
3	227 +
4	228 +
5	229 +
6	230 +
7	231 +
8	232 +
9	233 +
10	234 +
11	235 +
12	236 +
13	237 +
14	238 +
15	239 +
16	240 +
17	241 +
18	242 +
19	243 +
20	244 +
21	245 +
22	246 +
23	247 +
24	248 +
25	249 +
26	250 +
27	251 +
28	252 +
29	253 +
30	254 +
31	255 +

(*) MEGJEGYZÉSEK:

-Kódzáras panel rendszereknél (N3301/GB2) a 7. számú RD-GB2A modulnál, ha az egyik monitort 0. kóddal hívják (DIP1~DIP5 "OFF" állásban), akkor az N3301/GB2 kódzáron a " " karaktereket kell beütni.

-Kódzáras panel rendszereknél (N3301/GB2) a 8. számú RD-GB2A modulnál, ha az egyik monitort 0. kóddal hívják (DIP1~DIP5 "OFF" állásban), akkor az N3301/GB2 kódzáron a " " karaktereket kell beütni.

TELEPÍTÉS

Gomb kód beállítása (max. 32 lakásig):

Állítsa be az EL610D nyomógomb modult, ami ahoz szükséges, hogy a számkódhoz egy hívószámot hozzárendeljen.

A beállítást a modul hátsó részén található DIP kapcsolókkal végezze el.

Az egyes számkódhoz tartozó beállítást az alábbi táblázatban látható módon állítsa be.

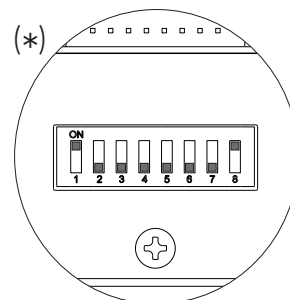

EL610D modul

Kétgombos modul kódok

	DIP kapcsoló								Gomb kód										(1) (*)
	DIP1	DIP2	DIP3	DIP4	DIP5	DIP6	DIP7	DIP8	P1	P2	P3	P4	P5	P6	P7	P8	P9	P10	
	1	2	3	4	5	6	7	8	11	2	3	4	5	6	7	8	9	10	
Modul beállítási lehetőségek	1	Be	Ki	Ki	Ki	Ki	Ki	Ki	Be	11	2	3	4	5	6	7	8	9	10
	2	Ki	Be	Ki	Ki	Ki	Ki	Ki	Be	21	12	13	14	15	16	17	18	19	20
	3	Ki	Ki	Be	Ki	Ki	Ki	Ki	Be	31	22	23	24	25	26	27	28	29	30

Egygombos modul kódok

	DIP1	DIP2	DIP3	DIP4	DIP5	DIP6	DIP7	DIP8	P1	P3	P5	P7	P9	(1) (*)
	1	2	3	4	5	6	7	8	1	2	3	4	5	
Modul beállítási lehetőségek	1	Be	Ki	Ki	Ki	Ki	Ki	Ki	Be	1	2	3	4	5
	2	Ki	Be	Ki	Ki	Ki	Ki	Ki	Be	6	7	8	9	10
	3	Ki	Ki	Be	Ki	Ki	Ki	Ki	Be	11	12	13	14	15
	4	Ki	Ki	Ki	Be	Ki	Ki	Ki	Be	16	17	18	19	20
	5	Ki	Ki	Ki	Ki	Be	Ki	Ki	Be	21	22	23	24	25
	6	Ki	Ki	Ki	Ki	Ki	Be	Ki	Be	26	27	28	29	30
	7	Ki	Ki	Ki	Ki	Ki	Ki	Be	Be	31	-	-	-	-

(1) P1~P10: Nyomógombok.

Megjegyzés: Minden egyes EL610D modulhoz válasszon ki egy konfigurációs beállítást.

(*) **Alapértelmezett beállítás.**

TELEPÍTÉS

EL610D

Monitor kód

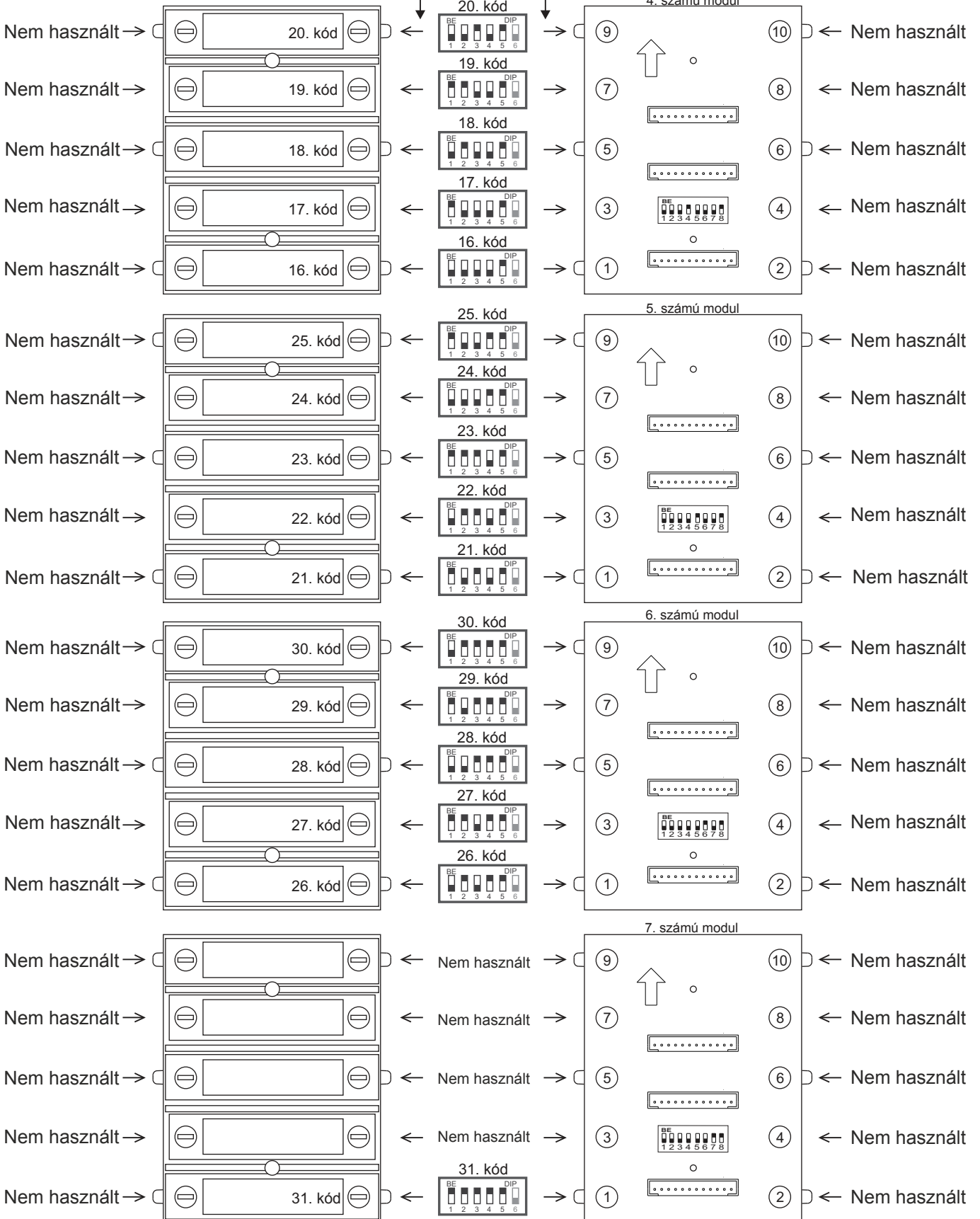

TELEPÍTÉS

Gomb kód beállítása (max. 32 lakásig):

Az EL610D modulon állítsa be a gombkódokat a modul hátsó részén található DIP kapcsolókkal, így minden gomb hozzárendelődik egy bizonyos hívókódhoz. Az egyes gombok hívókódjainak beállításához lásd az alábbi táblázatot:

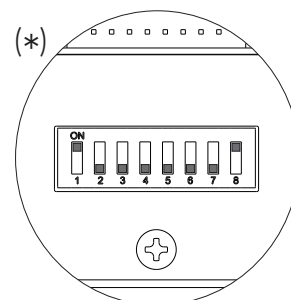

EL610D modul

Kétgombos modul kódok

		DIP kapcsoló								Gomb kód									
		DIP1	DIP2	DIP3	DIP4	DIP5	DIP6	DIP7	DIP8	P1	P2	P3	P4	P5	P6	P7	P8	P9	P10
Modul beállítási lehetőségek	1	Be	Ki	Ki	Ki	Ki	Ki	Ki	Be	11	2	3	4	5	6	7	8	9	10
	2	Ki	Be	Ki	Ki	Ki	Ki	Ki	Be	21	12	13	14	15	16	17	18	19	20
	3	Ki	Ki	Be	Ki	Ki	Ki	Ki	Be	31	22	23	24	25	26	27	28	29	30
	4	Ki	Ki	Ki	Be	Ki	Ki	Ki	Be	41	32	33	34	35	36	37	38	39	40
	5	Ki	Ki	Ki	Ki	Be	Ki	Ki	Be	51	42	43	44	45	46	47	48	49	50
	6	Ki	Ki	Ki	Ki	Ki	Be	Ki	Be	61	52	53	54	55	56	57	58	59	60
	7	Ki	Ki	Ki	Ki	Ki	Ki	Be	Be	71	62	63	64	65	66	67	68	69	70
	8	Be	Ki	Ki	Ki	Ki	Ki	Ki	Ki	81	72	73	74	75	76	77	78	79	80
	9	Ki	Be	Ki	Ki	Ki	Ki	Ki	Ki	91	82	83	84	85	86	87	88	89	90
	10	Ki	Ki	Be	Ki	Ki	Ki	Ki	Ki	101	92	93	94	95	96	97	98	99	100
	11	Ki	Ki	Ki	Be	Ki	Ki	Ki	Ki	111	102	103	104	105	106	107	108	109	110
	12	Ki	Ki	Ki	Ki	Be	Ki	Ki	Ki	121	112	113	114	115	116	117	118	119	120
	13	Ki	Ki	Ki	Ki	Ki	Be	Ki	Ki	131	122	123	124	125	126	127	-	-	-

(1) P1~P10: Nyomógombok.

Megjegyzés: Minden egyes EL610D modulhoz válasszon ki egy konfigurációs beállítást.

(*) **Alapértelmezett beállítás.**

TELEPÍTÉS

EL610D modul

Egygombos modul kódok

		DIP kapcsoló								Gomb kód					(1) (*)
		DIP1	DIP2	DIP3	DIP4	DIP5	DIP6	DIP7	DIP8	P1	P3	P5	P7	P9	
Module configuration option	1	Be	Ki	Ki	Ki	Ki	Ki	Ki	Be	1	2	3	4	5	
	2	Ki	Be	Ki	Ki	Ki	Ki	Ki	Be	6	7	8	9	10	
	3	Ki	Ki	Be	Ki	Ki	Ki	Ki	Be	11	12	13	14	15	
	4	Ki	Ki	Ki	Be	Ki	Ki	Ki	Be	16	17	18	19	20	
	5	Ki	Ki	Ki	Ki	Be	Ki	Ki	Be	21	22	23	24	25	
	6	Ki	Ki	Ki	Ki	Ki	Be	Ki	Be	26	27	28	29	30	
	7	Ki	Ki	Ki	Ki	Ki	Ki	Be	Be	31	32	33	34	35	
	8	Be	Ki	Ki	Ki	Ki	Ki	Ki	Ki	36	37	38	39	40	
	9	Ki	Be	Ki	Ki	Ki	Ki	Ki	Ki	41	42	43	44	45	
	10	Ki	Ki	Be	Ki	Ki	Ki	Ki	Ki	46	47	48	49	50	
	11	Ki	Ki	Ki	Be	Ki	Ki	Ki	Ki	51	52	53	54	55	
	12	Ki	Ki	Ki	Ki	Be	Ki	Ki	Ki	56	57	58	59	60	
	13	Ki	Ki	Ki	Ki	Ki	Be	Ki	Ki	61	62	63	64	65	
	14	Ki	Ki	Ki	Ki	Ki	Ki	Be	Ki	66	67	68	69	70	

(1) **P1~P10:** Nyomógombok.

Megjegyzés: Minden egyes EL610D modulhoz válasszon ki egy konfigurációs beállítást.

(*) **Alapértelmezett beállítás.**

TELEPÍTÉS

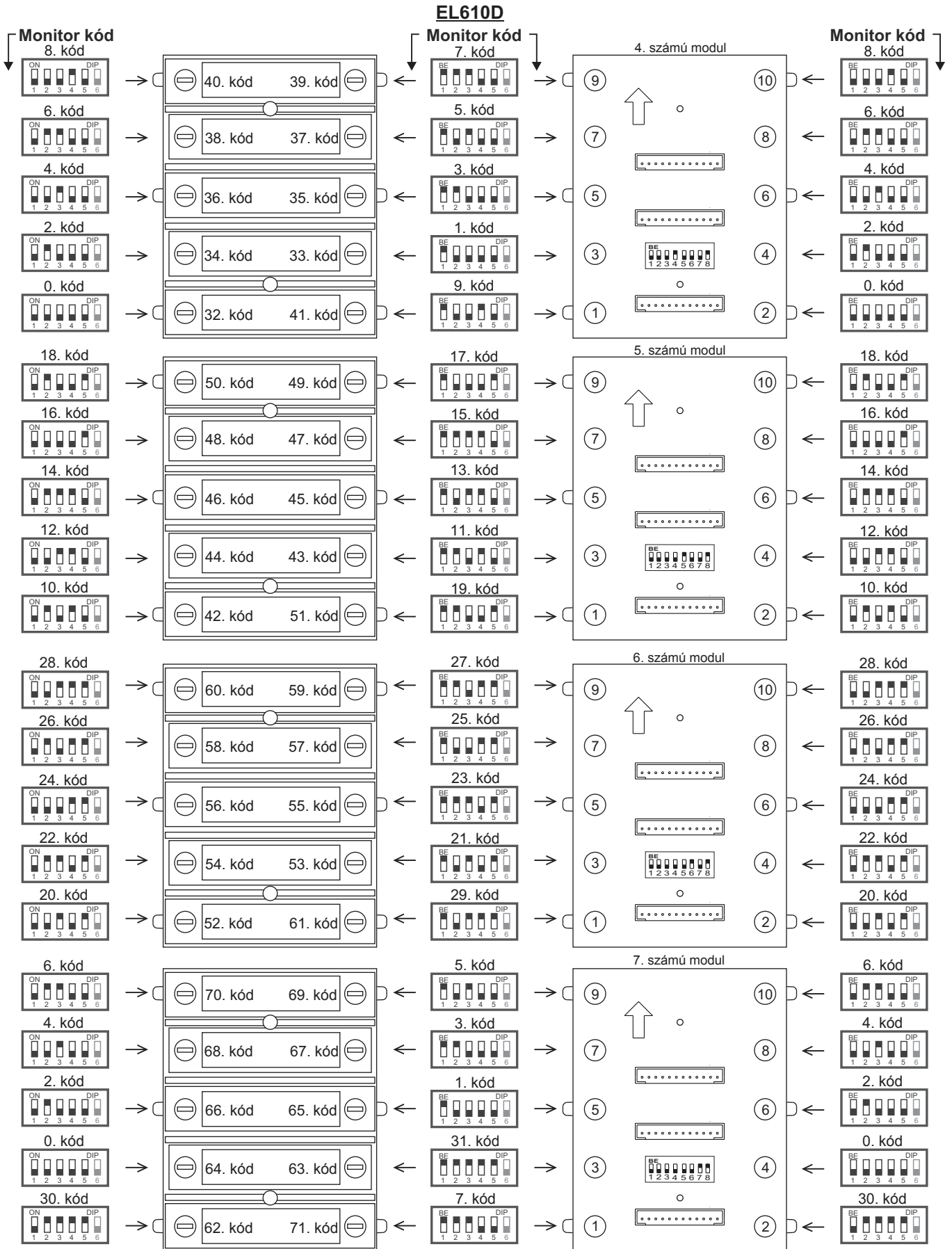

TELEPÍTÉS

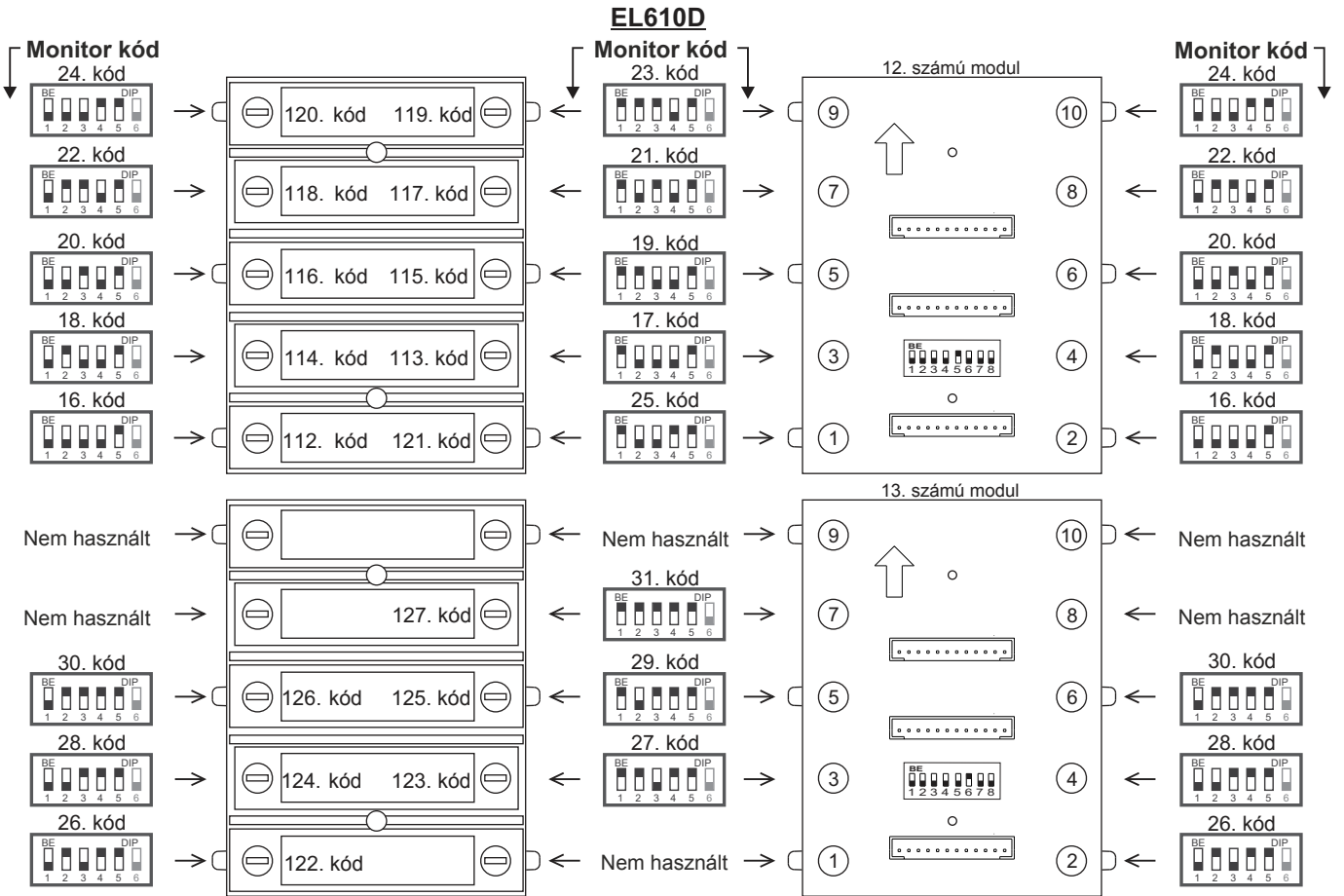

TELEPÍTÉS

Egygombos modul kódok beállítása (legfeljebb 71 db beltéregységhez):

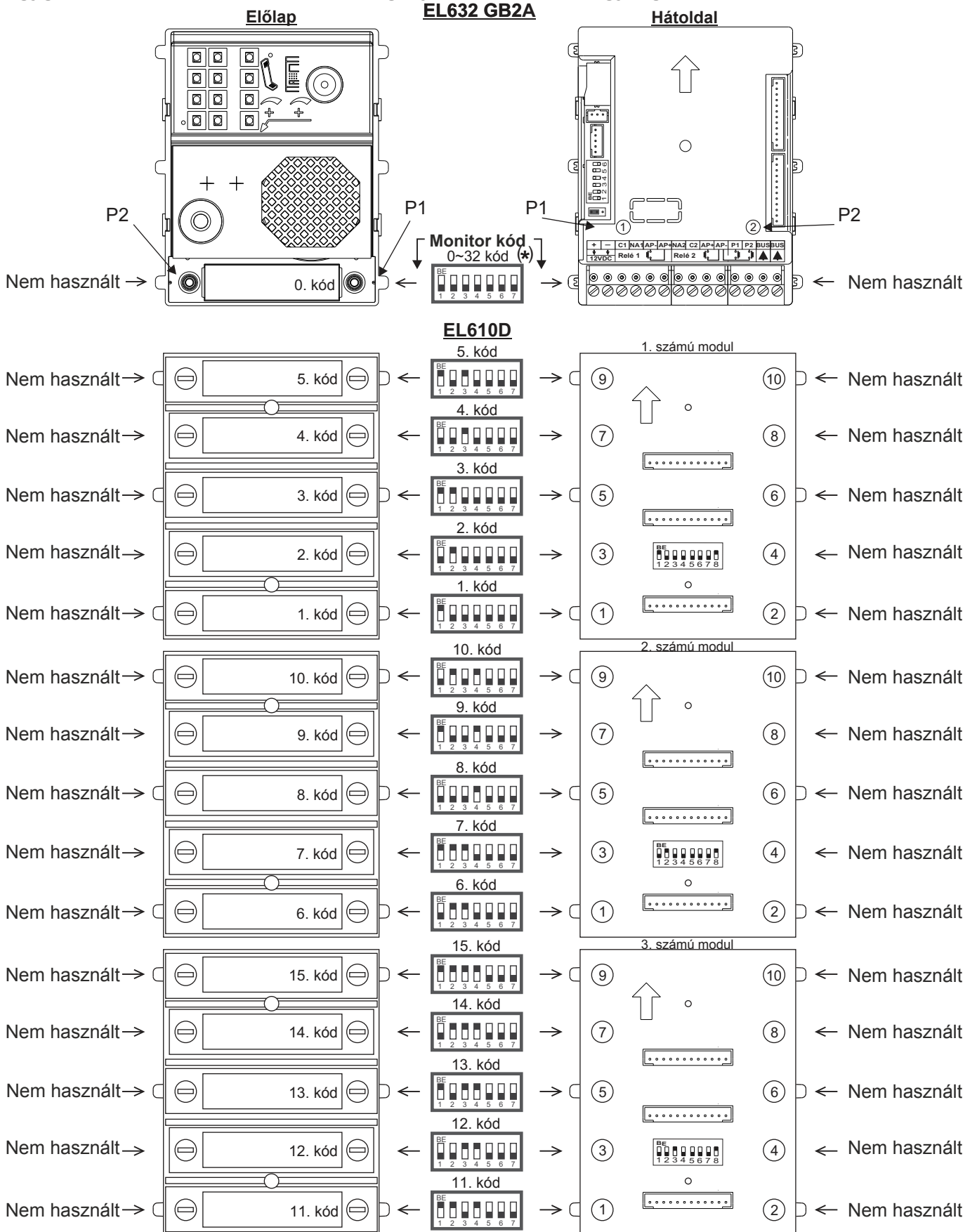

TELEPÍTÉS

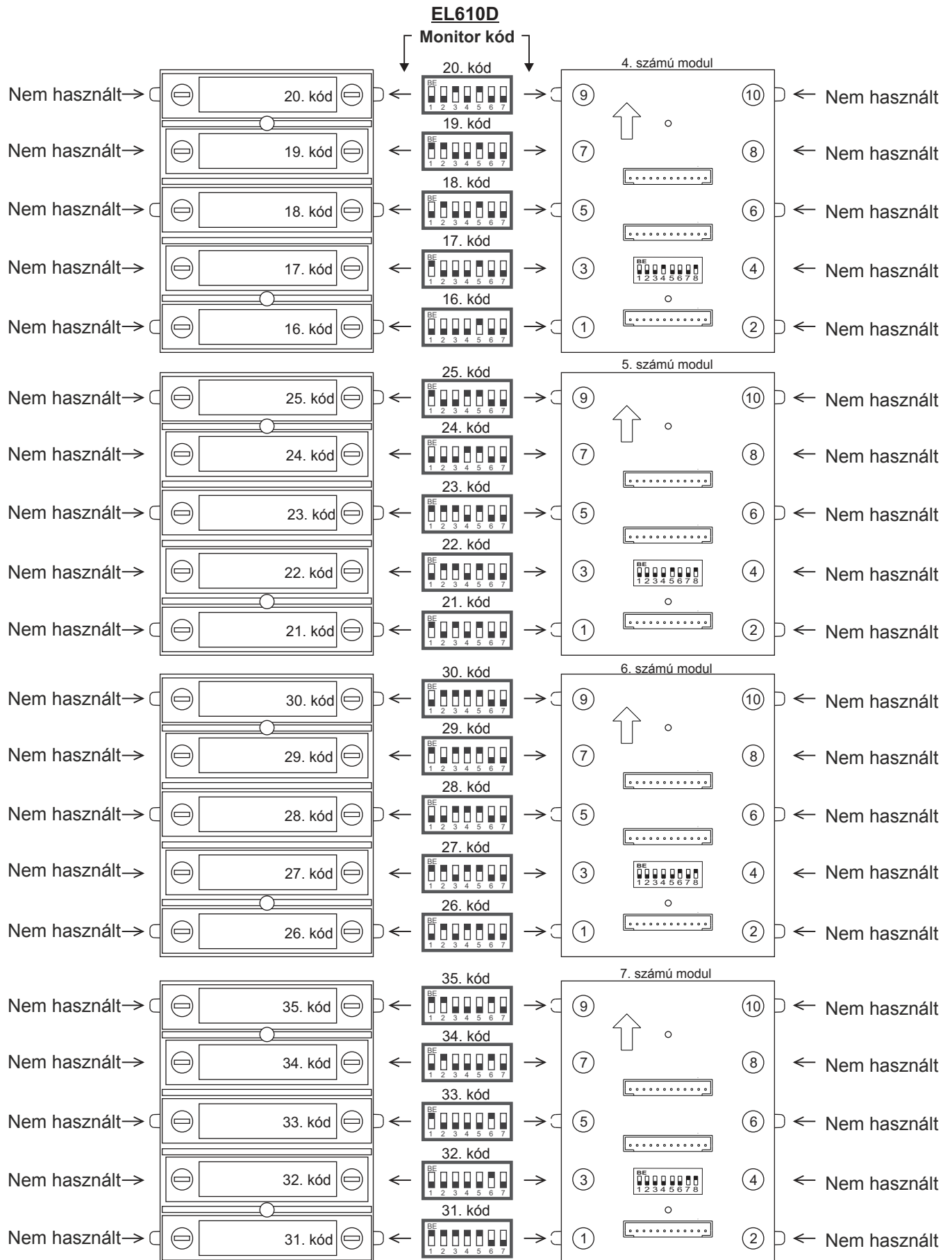

TELEPÍTÉS

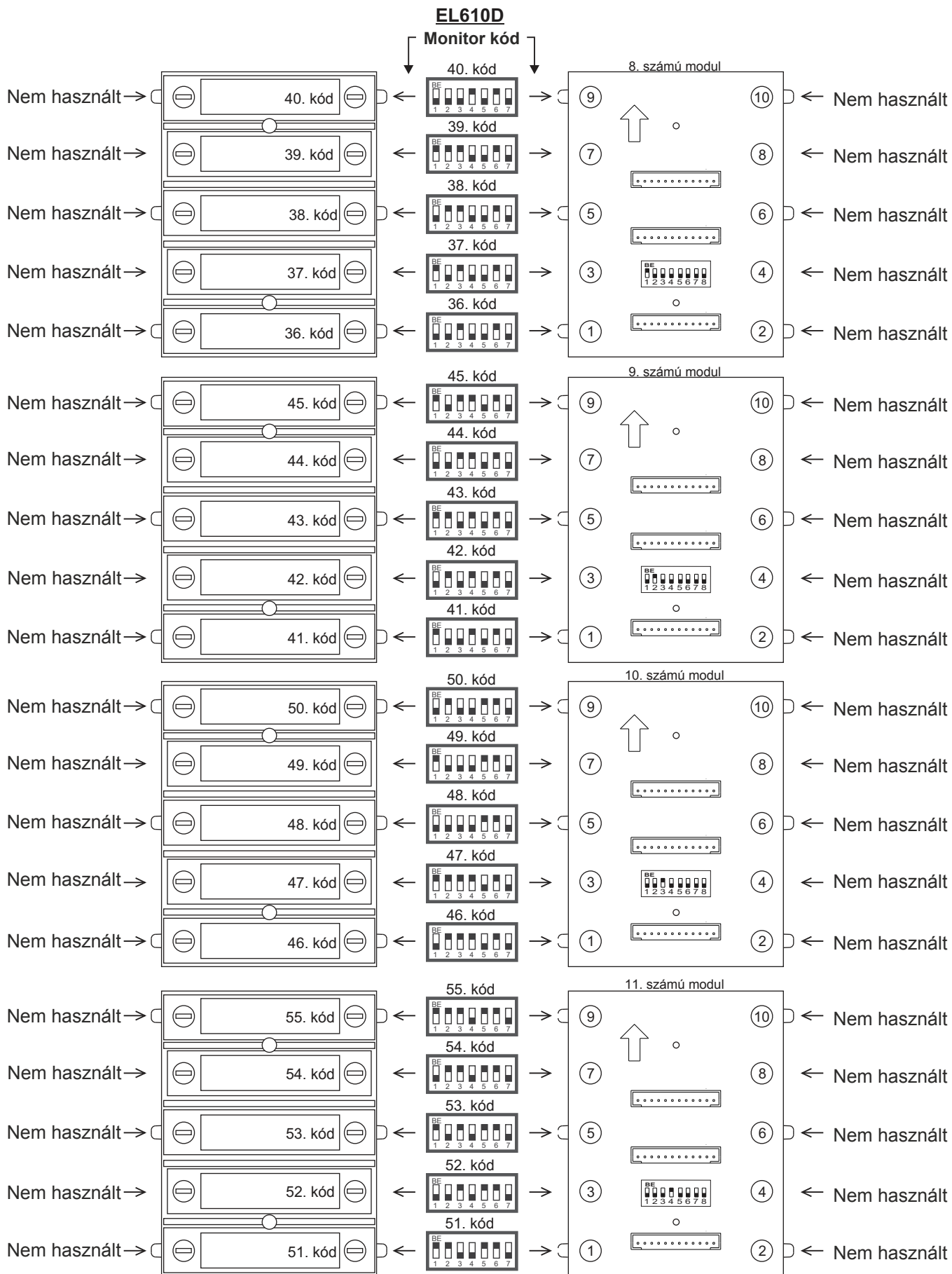

TELEPÍTÉS

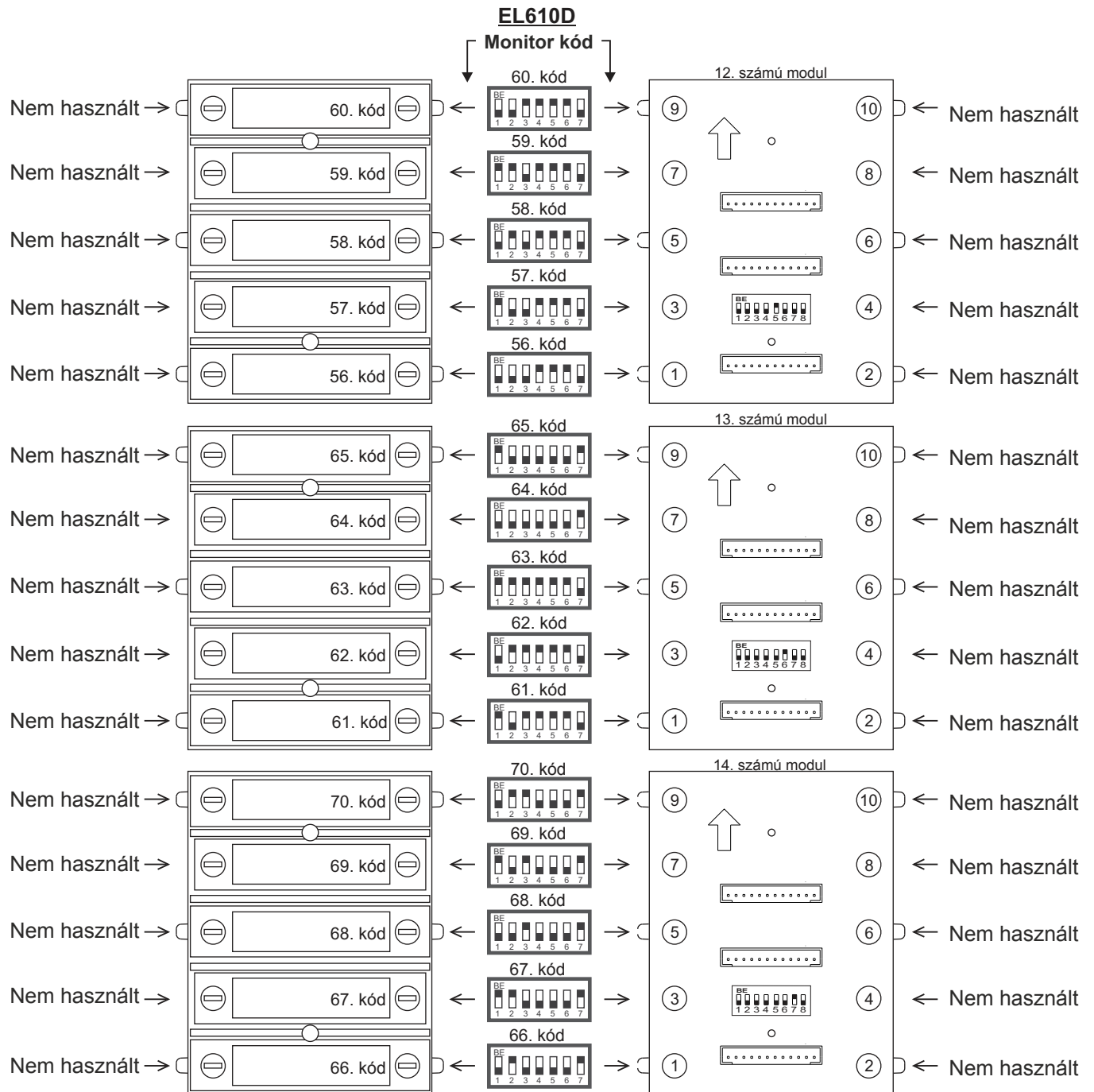

BEKÖTÉSI ÁBRÁK:

Video kaputelefon rendszer telepítése RD-GB2A modullal "ismétlő" módban:

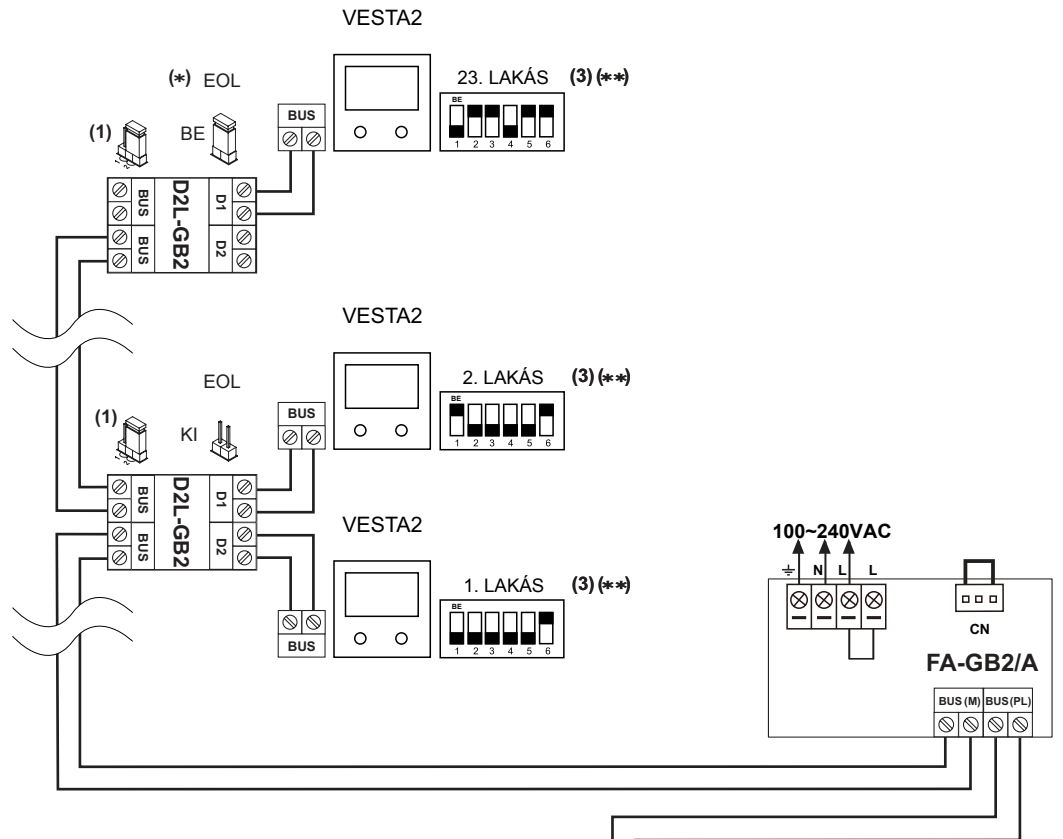

(*) Távolítsa el a jumpereket minden kapcsolóról, kivéve az utolsótól.

(**) Állítsa be az utolsó beltéregység / RD-GB2A 6. DIP kapcsolóját "ON" állásba.

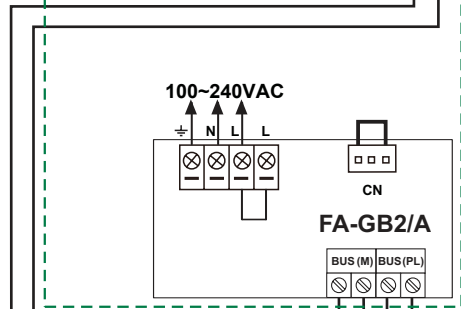
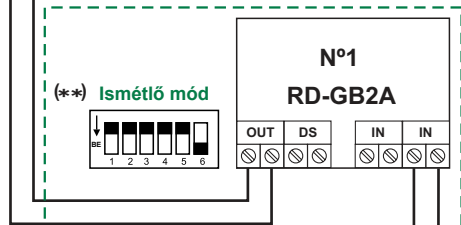

Ajtópanel

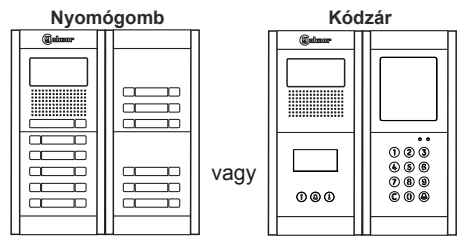

vagy

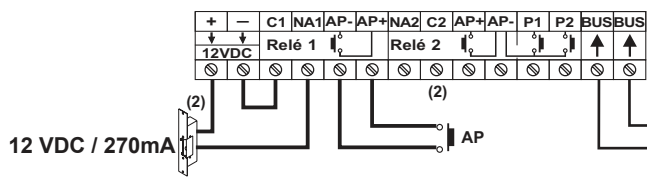

12 VDC / 270mA

BEKÖTÉSI ÁBRÁK:

Video kaputelefon rendszer telepítése RD-GB2A modulal "router" módban:

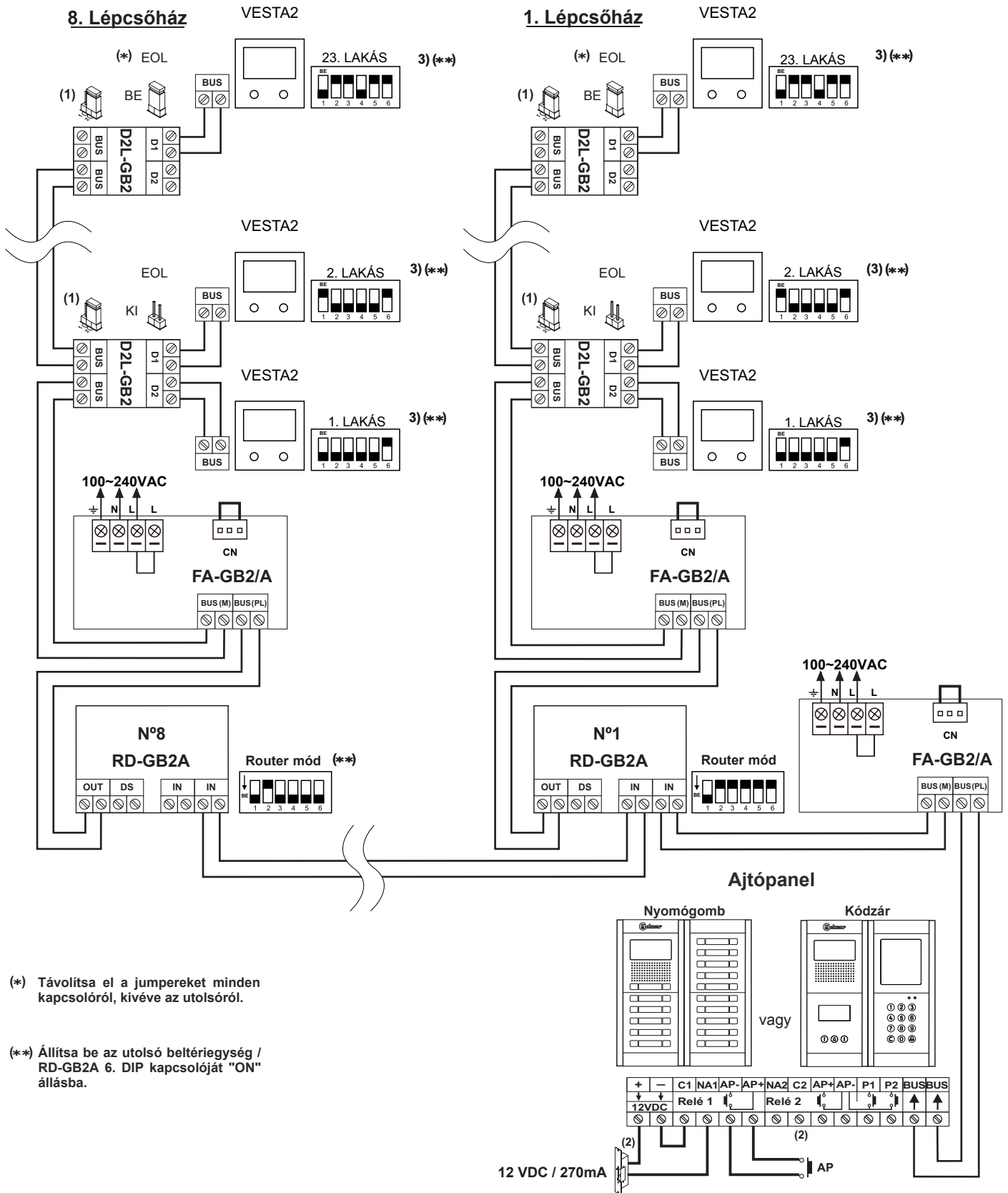

(*) Távolítsa el a jumpereket minden kapcsolóról, kivéve az utolsót.

(**) Állítsa be az utolsó beltéregység / RD-GB2A 6. DIP kapcsolóját "ON" állásba.

BEKÖTÉSI ÁBRÁK:

Video kaputelefon rendszer telepítése RD-GB2A modullal "átjáró" módban:

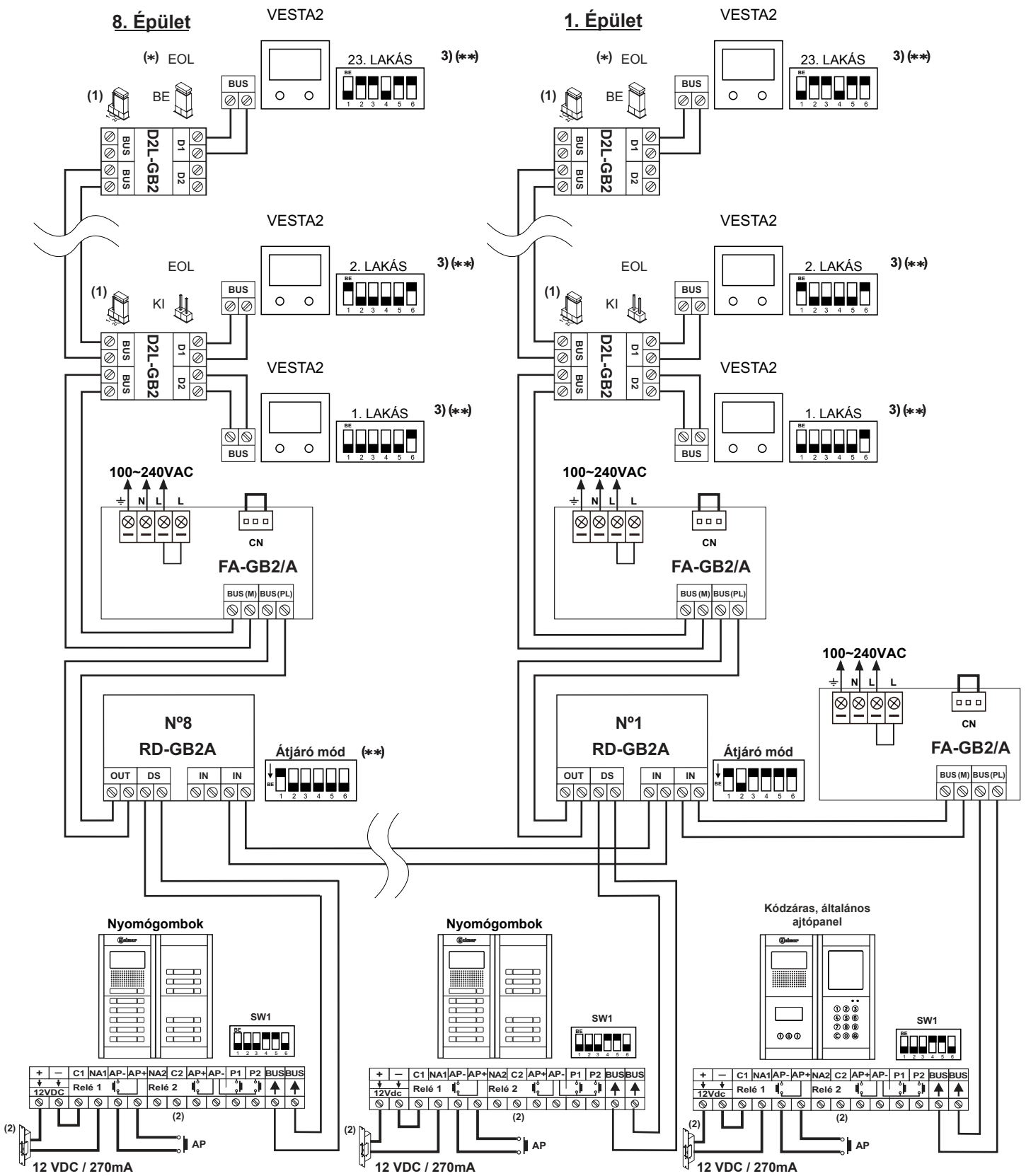

(*) Távolítsa el a jumpereket minden kapcsolóról, kivéve az utolsótól.

(**) Állítsa be az utolsó beltéri egység / RD-GB2A 6. DIP kapcsolóját "ON" állásba.

12 VDC / 270mA

12 VDC / 270mA

12 VDC / 270mA

BEKÖTÉSI ÁBRÁK:

Video kaputelefon rendszer telepítése RD-GB2A modulal "átjáró" módban:

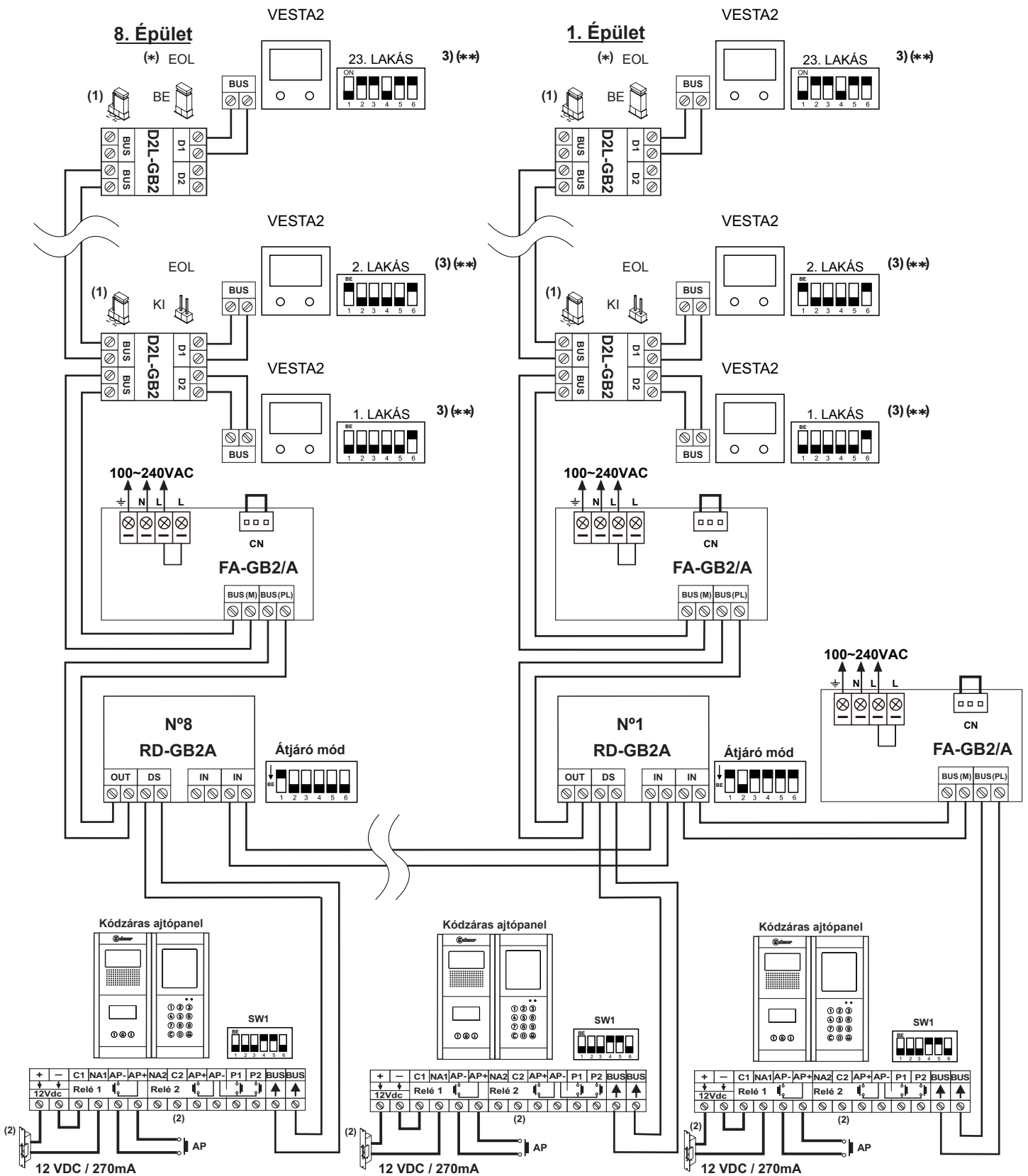

(*) Távolítsa el a jumpereket minden kapcsolóról, kivéve az utolsót.
 (**) Állítsa be az utolsó beltéregység / RD-GB2A 6. DIP kapcsolóját "ON" állásba.

BEKÖTÉSI ÁBRÁK:

Video kaputelefon rendszer telepítése 4 db bejárati ajtópanellel, 1 db DP-GB2A modulal és DC mágneszárral:

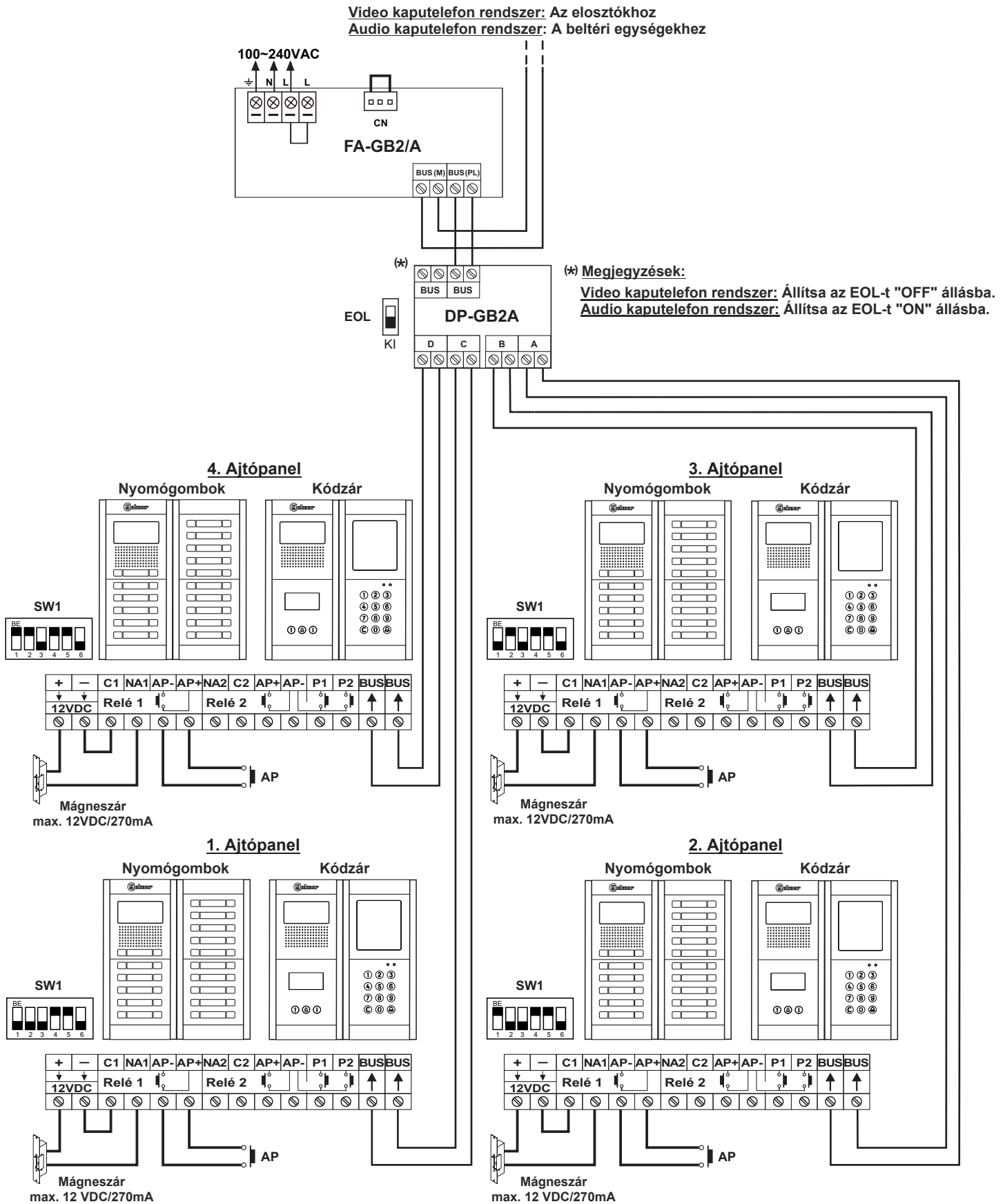

BEKÖTÉSI ÁBRÁK:

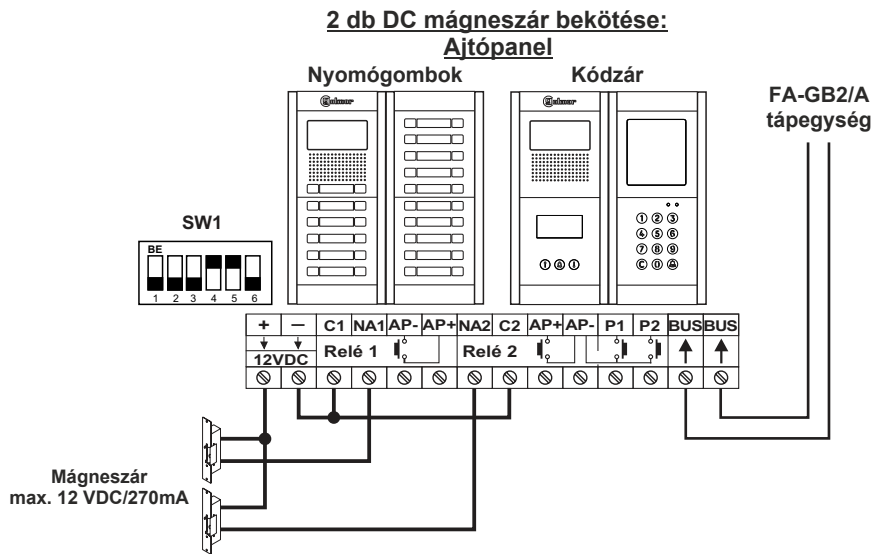
DC és AC mágneszárak bekötése:

Megjegyzés: 2 db DC mágneszár esetén nem lehet használni az ajtópanel ajtónyitó gombját.

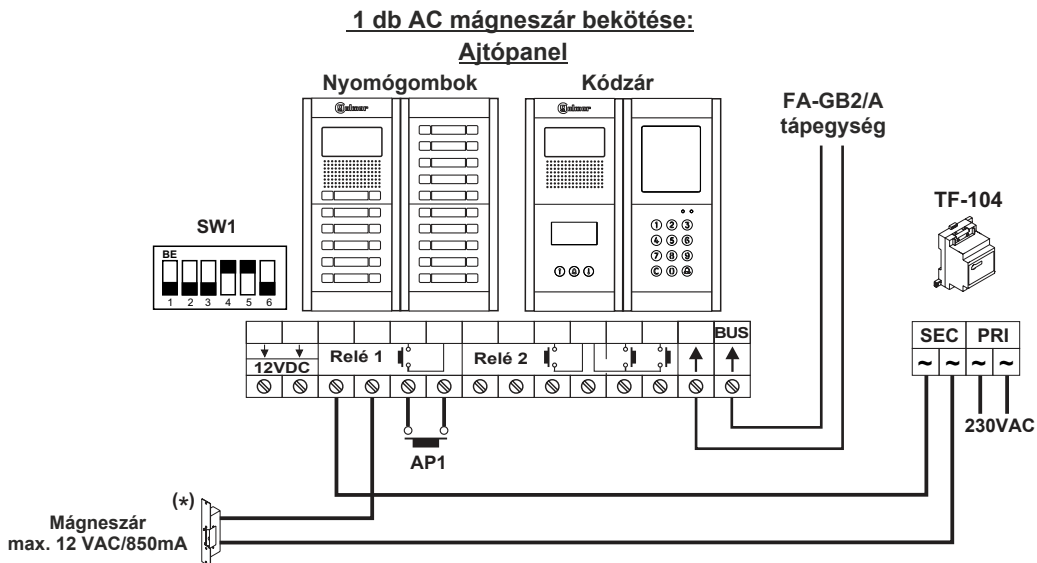

Megjegyzés: Helyezze a hangmodulhoz mellékelt varisztort közvetlenül a mágneszár bemeneteibe.

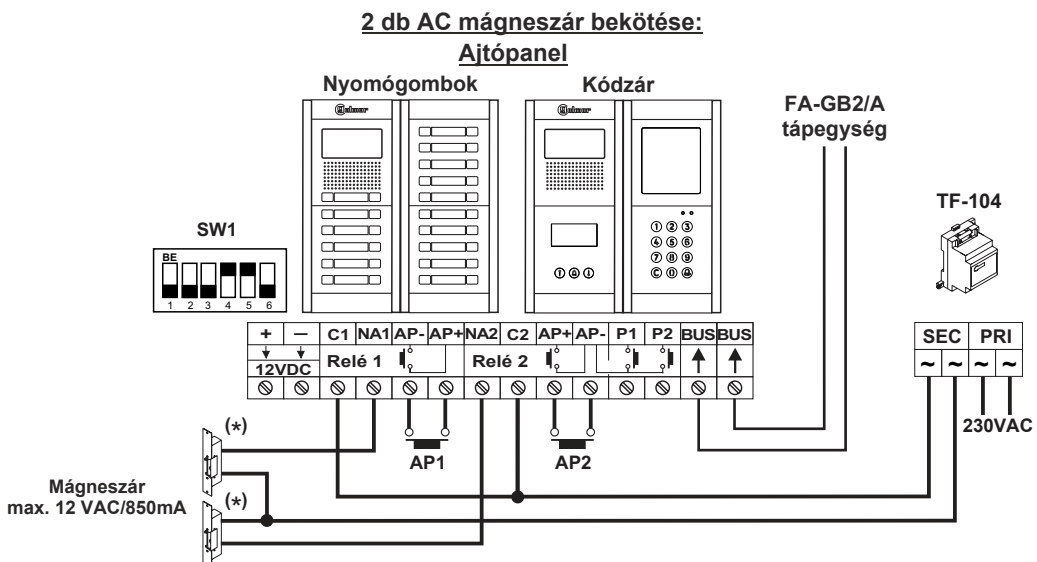

Megjegyzés: Helyezze a hangmodulhoz mellékelt varisztort közvetlenül a mágneszár bemeneteibe.



1141 Budapest, Fogarasi út 77.

Tel.: *220-7940, 220-7814, 220-7959,

220-8881, 364-3428 Fax: 220-7940

Mobil: 30 531-5454, 30 939-9989

1095 Budapest, Mester utca 34.

Tel.: *218-5542, 215-9771, 215-7550,

216-7017, 216-7018 Fax: 218-5542

Mobil: 30 940-1970, 30 959-0930

www.golmar.hu

E-mail: info@delton.hu Web: www.delton.hu

A dokumentáció a Delton szellemi tulajdona, ezért annak változtatása jogi következményeket vonhat maga után.

A fordításból, illetve a nyomdai kivitelezésből származó hibákért felelősséget nem vállalunk.

A leírás és a termék változtatásának jogát a forgalmazó és a gyártó fenntartja.