

Register your new Bosch now:
www.bosch-home.com/welcome



**Kompakt sütő mikrohullám funkcióval
CMG633B.1**



BOSCH

[hu] Használati utasítás

Tartalomjegyzék

	Rendeltetésszerű használat	4		Alapbeállítások	20
	Fontos biztonsági előírások	4		Alapbeállítások módosítása	20
	Általános	4		Az alapbeállítások listája	20
	Mikrohullámú sütő	5		Áramkimaradás	21
	A sérülések okai	7		Az idő módosítása	21
	Általános	7		Tisztítószer	21
	Mikrohullámú sütő	7		Megfelelő tisztítószer	21
	Környezetvédelem	8		Készülék tisztántartása	22
	Energiamegtakarítás	8		Tartók	23
	Ártalmatlanítás környezetbarát módon	8		Állványok ki- és beakasztása	23
	A készülék megismerése	9		A készülék ajtaja	24
	Kezelőfelület	9		Ajtóburkolat levétele	24
	Kezelőelemek	9		Ajtólapok ki- és beszerelése	25
	Kijelző	10		Mi a teendő zavar esetén?	26
	Üzemmodok	10		Saját kezű zavarelhárítás	26
	Fűtési módok	10		Maximális időtartam	26
	Mikrohullám	11		Sütőtérlámpák	26
	További információk	11		Vevőszolgálat	27
	A sütőtér funkciói	11		E-szám és FD-szám	27
	Tartozékok	12		Ételek	27
	Mellékelt tartozékok	12		Beállítási tanácsok	27
	Tartozék behelyezése	12		Étel kiválasztása	27
	Speciális tartozékok	12		Étel beállítása	28
	Az első használat előtt elvégzendő tennivalók 13			Kísérleti konyhánkban teszteltük Önnek	28
	Az első üzembe helyezés	13		Szilikonformák	28
	Sütőtér és tartozékok tisztítása	13		Sütemények és aprósütemények	28
	A készülék kezelése	14		Kenyér- és zsemlefélek	31
	A készülék be- és kikapcsolása	14		Pizza, quiche és pikáns sütemények	33
	Üzemmod indítása	14		Felfújt és szuflé	34
	Fűtési mód és hőmérséklet beállítása	15		Szárnyasok	35
	Gyors fűtés	15		Hús	37
	időfunkciók	16		Hal	40
	Időtartam beállítása	16		Köreték és zöldségek	42
	Befejezés beállítása	16		Desszert	43
	A jelzőóra beállítása	17		Eco fűtési mód	44
	A mikrohullámú sütő	18		Akrilamid az élelmiszerekben	45
	Edény	18		Aszalás	46
	Mikrohullám-fokozatok	18		Befőzés	46
	Mikrohullám üzemmod beállítása	18		Felolvasztás	47
	Mikrokombi beállítása	19		Ételek melegítése mikrohullámmal	48
	Szárítás	19		Próbaételek	50
	Gyerekszár	20			
	Bekapcsolás és kikapcsolás	20			

További információkat a termékekről, a tartozékokról, az alkatrészekről és a szervizzel kapcsolatban internetes oldalunkon: **www.bosch-home.com** és az Online-Shopban: **www.bosch-eshop.com** talál.



Rendeltetésszerű használat

Gondosan olvassa el ezt az útmutatót. Csak így tudja készülékét helyesen és biztonságosan kezelni. A használati és szerelési utasítást őrizze meg a későbbi használathoz vagy a későbbi tulajdonos számára.

Ezen készülék csak beépítésre készült. Vegye figyelembe a speciális szerelési útmutatót.

Kicsomagolás után ellenőrizze a készüléket. Szállítási sérülés esetén ne csatlakoztassa.

A csatlakozódugó nélküli készüléket csak hivatalos engedéllyel rendelkező szakember csatlakoztathatja. Hibás csatlakoztatás miatt keletkezett károkra nem vonatkozik a garancia.

Ez a készülék csak háztartásban vagy ház körül való alkalmazásra készült. A készüléket kizárólag ételek és italok készítésére használja. A készüléket üzemelés közben soha ne hagyja felügyelet nélkül. A készüléket csak zárt helyiségben használja.

Ezt a készüléket legfeljebb 2000 méter tengerszint feletti magasságig való használatra tervezték.

Ezt a készüléket 8 év feletti gyerekek és csökkent fizikai, érzékszervi vagy szellemi képességű, ill. tapasztalatlan személyek csak a biztonságukért felelős személy felügyelete mellett használhatják, illetve akkor, ha megtanulták a készülék biztonságos használatát és megértették az ebből eredő veszélyeket.

Soha ne engedjen gyerekeket a készülékkel játszani. A tisztítást és a felhasználói karbantartást nem végezhetik gyerekek, kivéve ha 15 vnél idősebbek és felügyelet mellett vannak.

8 évnél fiatalabb gyerekeket ne engedjen a készülék és a csatlakozóvezeték közelébe.

A tartozékokat mindig megfelelő helyzetben tolja be a sütőtérbe. → "Tartozékok" a(z) 12. Oldalon



Fontos biztonsági előírások

Általános

Figyelmeztetés – Égésveszély!

- A sütőtérben tárolt gyúlékony tárgyak lángra lobbanhatnak. Soha ne tartson gyúlékony tárgyakat a sütőtérben. Soha ne nyissa ki a készülék ajtaját, ha a készülék füstöl. Kapcsolja ki a készüléket és húzza ki a hálózati csatlakozódugót vagy kapcsolja ki a biztosítékot a biztosítékszekrényben.
- Az oldott ételmaradék, zsír és sült zsír lángra lobbanhat. Üzembe helyezés előtt távolítsa el a sütőtérből, a fűtőelemekről és a tartozékokról a nagyobb szennyeződések.
- A készülékajtó nyitásakor légáramlat keletkezik. A sütőpapír hozzáérhet a fűtőelemekhez és meggyulladhat. Az előmelegítés ideje alatt soha ne helyezzen rögzítés nélkül sütőpapírt a tartozéokra. Nehezezként helyezzen a sütőpapírra egy edényt vagy egy sütőformát. Csak a szükséges területet bélelje ki sütőpapírral. A sütőpapír nem lóghat túl a tartozékon.

Figyelmeztetés – Égésveszély!

- A készülék nagyon forró. Soha ne érintse meg a sütőtér forró belső felületeit vagy a fűtőelemeket. Mindig hagyja lehűlni a készüléket. Ne engedjen gyerekeket a készülék közelébe.
- A tartozék vagy az edény nagyon forró. A forró edényt vagy tartozékot mindig fogókesztyűvel vegye ki a sütőtérből.
- Az alkoholgőzök meggyulladhatnak a forró sütőtérben. Soha ne készítsen olyan ételeket, amelyek magas százalékarányú alkoholtartalmú italt tartalmaznak. Csak kis mennyiségű magas százalékarányú alkoholos italt használjon. Óvatosan nyissa ki a készülék ajtaját.

⚠ Figyelmeztetés – Forrázásveszély!

- A hozzáférhető részek működés közben felforrósodnak. Soha ne érintse meg a forró részeket. Tartsa távol a gyerekeket.
- A készülék ajtajának kinyitásakor forró gőz távozhat a készülékből. A gőz a hőmérséklettől függően nem látható. Nyitáskor ne álljon túl közel a készülékhez. Óvatosan nyissa ki a készülék ajtaját. Tartsa távol a gyerekeket.
- A forró sütőtérben lévő vízből forró vízgőz képződhet. Soha ne öntsön vizet közvetlenül a forró sütőtérbe.

⚠ Figyelmeztetés – Sérülésveszély!

- A készülék ajtajának összekarcolt üvege megrepedhet. Ne használjon üvegkaparót, éles vagy súroló hatású tisztítóeszközöket.
- A készülék ajtajának csuklópántjai elmozdulnak az ajtó kinyitásakor és becsukásakor, ezáltal becsípődhet az ujjja. Ne nyúljon a csuklópántokhoz.

⚠ Figyelmeztetés – Áramütésveszély!

- A szakszerűtlen javítások veszélyesek. Javításokat csak szakképzett ügyfélszolgálati technikus végezhet, és csak ő cserélheti ki a sérült csatlakozóvezetékeket. Ha a készülék hibás, húzza ki a csatlakozódugót vagy kapcsolja ki a biztosítékot a biztosítékszekrényben. Hívja az ügyfélszolgálatot
- A forró készülékrészeknél az elektromos készülékek kábelszigetelése megolvadhat. Soha ne érintkezzen az elektromos készülékek csatlakozó kábele forró készülékrészekkel.
- Az intenzív nedvesség áramütést okozhat. Ne használjon magasnyomású vagy gőzsugaras tisztítógépet.
- A hibás készülék áramütést okozhat. Soha ne kapcsolja be a hibás készüléket. Húzza ki a csatlakozódugót és kapcsolja ki a biztosítékot a biztosítékszekrényben. Hívja az ügyfélszolgálatot

⚠ Figyelmeztetés – Mágneses veszély!

A kezelőfelület vagy a kezelőelemek állandó mágneseket tartalmaznak. A mágnesek az elektronikus implantátumok, pl. szívritmus-szabályozó vagy inzulinpumpa működését befolyásolhatják. Az elektronikus implantátumot viselő személyeknek legalább 10 cm-es távolságot kell tartani a kezelőfelülettől.

Mikrohullámú sütő**⚠ Figyelmeztetés – Égésveszély!**

- A készülék nem rendeltetésszerű használata veszélyes és sérüléseket okozhat. Nem megengedett étel vagy ruhanemű szárítása, parafa, magvakkal vagy gabonával töltött párna, szivacs, nedves tisztítókendő és hasonló melegítése. Például a felmelegített parafa és a magvakkal vagy gabonával töltött párnák még órák múlva is meggyulladhatnak. A készüléket kizárólag ételek és italok készítésére használja.
- Az élelmiszerek lángra lobbanhatnak. Soha ne melegítse az ételt hőszigetelő csomagolásban. Soha ne melegítse figyelmetlenül a műanyag-, papír- vagy más gyúlékony csomagolásban levő élelmiszert. Soha ne állítson be túl nagy mikrohullám-teljesítményt vagy túl hosszú időtartamot. Tartsa be az ebben a használati útmutatóban feltüntetett utasításokat. Soha ne szárítson élelmiszert a mikrohullámú sütőben. Alacsony víztartalmú ételeket, pl. kenyeret, soha ne olvasszon ki vagy melegítsen túl nagy mikrohullám-teljesítményen, illetve túl hosszú ideig.
- Az étolaj meggyulladhat. Soha ne melegítsen tiszta étolajat a mikrohullámú sütőben.

⚠ Figyelmeztetés – Robbanásveszély!

Folyadékok vagy más élelmiszerek a szorosan lezárt edényekben felrobbanhatnak. Soha ne melegítsen folyadékot vagy más élelmiszert szorosan lezárt edényben.

⚠ Figyelmeztetés – Égésveszély!

- A kemény héjú vagy bőrös élelmiszerek a felmelegítés alatt, de még utána is robbanásszerűen szétpukkadhatnak. Soha ne főzzön tojást héjastól vagy ne melegítsen kemény tojást. Ne főzzön héjas állatokat és rákot. Tükörtojás vagy buggyantott tojás készítésekor előbb szűrje ki a tojássárgáját. A kemény héjú vagy bőrös élelmiszerek esetében, mint pl. alma, paradicsom, burgonya vagy virsli, a héj megrepedhet. Ezért melegítés előtt szűrje ki a héjat vagy a bőrt.

- A hó nem oszlik el egyenletesen a bébiételben. Soha ne melegítse a bébiételeket zárt edényben. Mindig vegye le a fedelet vagy a cumit. Melegítés után alaposan rázza fel vagy kavarja meg. Ellenőrizze a hőmérsékletet, mielőtt a gyermeknek adná az ételt.
- A forró ételek hőt adnak le. Az edény forró lehet. Az edényt vagy a tartozékokat mindig fogókesztyűvel vegye ki a sütőtérből.
- Légmentesen lezárt élelmiszerek esetén a csomagolás szétdurranhat. Mindig ügyeljen a csomagoláson található gyártói utasításokra. Az ételt mindig edényfogóval vegye ki a sütőtérből.
- A hozzáférhető részek működés közben felforrósodnak. Soha ne érintse meg a forró részeket. Tartsa távol a gyerekeket.
- A készülék nem rendeltetésszerű használata veszélyes. Nem megengedett ételek vagy ruhaneműk szárítása, papucs, maggal vagy gabonával töltött párna, szivacs, nedves törülőruha stb. melegítése. Például a túlmelegedett papucs, maggal vagy gabonával töltött párna, szivacs, nedves törülőruha stb. égési sérülésekhez vezethet.

⚠ Figyelmeztetés – Forrázásveszély!

- Folyadék felforralásakor előfordulhat a késleltetett forrás. Ez azt jelenti, hogy a folyadék a jellegzetes gőzbuborékok megjelenése nélkül éri el a forrási hőmérsékletet. Már az edény kismértékű rázkódása esetén is hirtelen kifuthat és kifröcskölhet a forró folyadék. Melegítéskor mindig tegyen egy kanalat az edénybe. Így elkerülhető a késedelmes forrás.

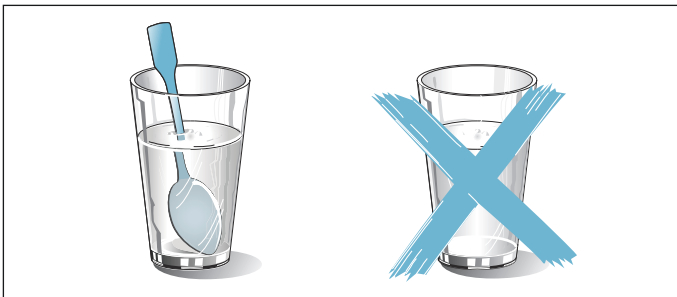

⚠ Figyelmeztetés – Sérülésveszély!

- A nem alkalmas edény szétrepedhet. Porcelán- és kerámiaedények esetében előfordulhat, hogy a fogantyúkon és a fedeleken apró lyukak találhatók. A lyukak mögött üreg van. Az üregbe bejutott nedvesség szétfeszítheti az edényt. Csak mikrohullámú sütőhöz megfelelő edényt használjon.
- Fémből készült edények és tartályok használatakor a csak mikrohullámú üzemmód esetén szikra képződhet. A készülék megsérül. A csak mikrohullámú üzemmód esetén soha ne használjon fémtartályokat. Kizárólag mikrohullámhoz alkalmas edényt használjon, vagy a mikrohullámot egy fűtési móddal kombinálva alkalmazza.

⚠ Figyelmeztetés – Áramütésveszély!

A készülék magasfeszültséggel működik. Soha ne távolítsa el a készülék burkolatát.

⚠ Figyelmeztetés – Súlyos egészségkárosodás veszélye!

- Nem megfelelő tisztítás esetén a készülék felülete károsodhat. A sütőből mikrohullámú energia léphet ki. Rendszeresen tisztítsa meg a készüléket, és az élelmiszer-maradványokat azonnal távolítsa el. A sütőteret, az ajtó tömítést, az ajtót és az ajtóütközőt mindig tartsa tisztán.
- A sérült sütőtérajtó vagy ajtó tömítés miatt mikrohullámú energia távozhat. Soha ne használja a készüléket, ha a sütőtér ajtajának tömítése vagy műanyag kerete sérült. Hívja a vevőszolgálatot.
- Borítás nélküli készülékeknél mikrohullámú energia távozik. Soha ne vegye le a készülék borítását. Karbantartási vagy javítási munkákhoz hívja az ügyfélszolgálatot.

A sérülések okai

Általános

Figyelem!

- Tartozék, fólia, sütőpapír vagy edény a sütőtér alján: Ne tegyen tartozékot a sütőtér aljára. A sütőtér alját ne bélelje ki semmilyen fajtájú fóliával vagy sütőpapírral. Ne tegyen edényt a sütőtér aljára, ha 50 °C feletti hőmérsékletet állított be. Hőtorlasz alakul ki. A sütési idők már nem egyeznek, és a zománc megsérül.
- Alufólia: Az alufólia a sütőtérben nem érintkezhet az ajtóval. Tartós elszíneződések keletkezhetnek az ajtólapon.
- Víz a forró sütőtérben: Soha ne öntsön vizet közvetlenül a forró sütőtérbe. Vízgőz keletkezik. A hőmérsékletváltozás miatt megsérülhet a zománc.
- Nedvesség a sütőtérben: a hosszabb időn keresztül a sütőtérben maradó nedvesség korróziót eredményez. Használat után szárítsa meg a sütőteret. Ne tároljon hosszabb ideig nedves élelmiszereket a zárt sütőtérben. Ne tároljon ételt a sütőtérben.
- Lehűlés nyitott készülékajtó mellett: Magas hőmérsékleten való működtetés után a sütőteret csak zárt ajtónál hagyja lehűlni. Ügyeljen arra, hogy semmi ne csússzon be a készülék ajtajába. Még ha csak résnyire is marad nyitva az ajtó, a szomszédos bútorlapok idővel sérülhetnek. Kizárólag magas páratartalommal való működtetés után hagyja a sütőteret nyitott ajtó mellett megszáradni.
- Gyümölcsle: A lédús gyümölcsös süteményekből ne tegyen túl sokat a sütőtepsibe. A gyümölcsle kifrócskól a sütőtepsiből és eltávolíthatatlan foltokat hagy. Ha lehetséges, használja a mélyebb univerzális serpenyőt.
- Erősen szennyezett tömítés: ha a tömítés erősen szennyezett, a készülék ajtaja üzem közben nem zár megfelelően. A szomszédos bútorlapok megsérülhetnek. Mindig tartsa tisztán a tömítést.
- Készülék ajtaja mint ülő- vagy rakodófelület: Soha ne használja ülő- vagy rakodófelületként a készülék ajtaját. Ne tartson edényt vagy tartozékokat a készülék ajtaján.
- Tartozékok betolása: készüléktípustól függően a tartozékok megkarcolhatják az ajtólapot a készülék ajtajának becsukásakor. A tartozékokat ezért mindig ütközésig tolja be a sütőtérbe.
- A készülék szállítása: A készüléket ne hordozza vagy tartsa az ajtófogantyúnál fogva. Az ajtófogantyú nem tartja meg a készülék súlyát, és letörhet.

Mikrohullámú sütő

Figyelem!

- Szikraképződés: Ügyeljen arra, hogy a fémtárgyak – pl. a pohárban levő kanál – legalább 2 cm-re legyenek a sütőtér falától és az ajtó belső oldalától. A szikrák tönkretelhetik az ajtó belső üveglapját.
- Tartozékok kombinálása: a rostélyt ne használja együtt az univerzális serpenyővel. Ezeket közvetlenül egymás fülé betolva szikra képződhet. Mindig csak a saját magasságukra tolja be ezeket.
- Csak mikrohullámú üzemmód: ha csak mikrohullámmal üzemelteti a sütőt, az univerzális serpenyő és a sütőtepsi nem használható. Szikra képződhet, és a sütőtér károsodhat. Használja a csomagban található rostélyt, vagy kombinálja a mikrohullámot egy fűtési móddal.
- Alumíniumtálak: Ne használjon alumíniumtálat a készülékben. A készülék károsodhat a létrejövő szikraképződés miatt.
- Mikrohullám üzemmód étel nélkül: A készülék étel nélkül történő üzemeltetése túlterheléshez vezethet. Soha ne indítsa el a mikrohullámú sütőt úgy, hogy nincs benne étel. Ez alól csak a rövid ideig tartó edényellenőrzés lehet kivétel. → "A mikrohullámú sütő" a(z) 18. Oldalon

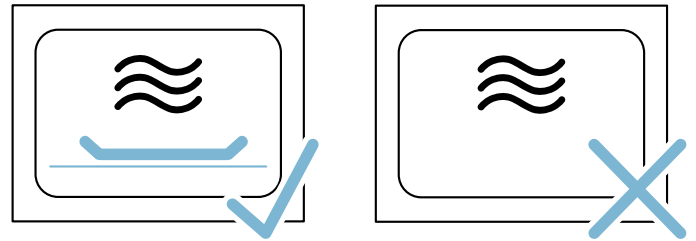

- Mikrohullámmal készíthető popcorn: Soha ne állítson be túl nagy mikrohullám-teljesítményt. Maximum 600 wattot használjon. A popcornos zacskót helyezze mindig egy üvegtányérra. Az ajtóüveg túlterhelés hatására megrepedhet.

Környezetvédelem

Új készüléke különösen hatékony energiafogyasztású. Itt ötletet adunk Önnek ahhoz, hogyan takaríthat meg sütés közben energiát, és hogyan ártalmatlaníthatja készülékét megfelelően.

Energiamegtakarítás

- Csak akkor melegítse elő a készüléket, ha azt a recept vagy a használati utasítás táblázata előírja.
- A fagyasztott élelmiszereket hagyja kiolvadni, mielőtt a sütőtérbe teszi őket.

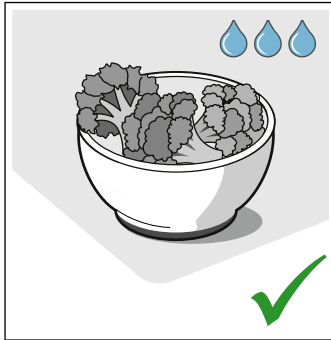
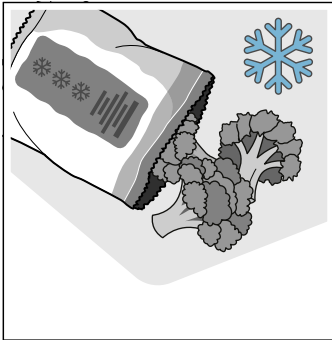

- Használjon sötét, fekete lakkozott vagy zománczott sütőformákat. Ezek különösen jól veszik fel a hőt.

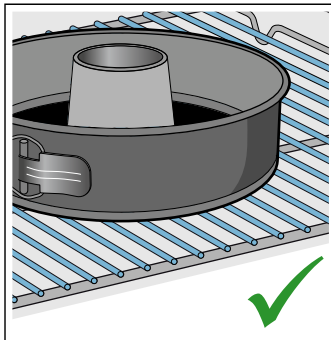
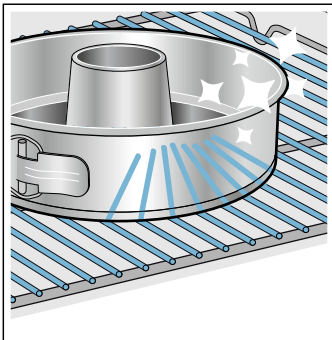

- Vegyen ki a sütőtérből minden olyan tartozékot, amelyre nincs szükség.

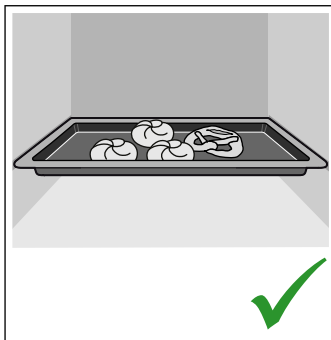
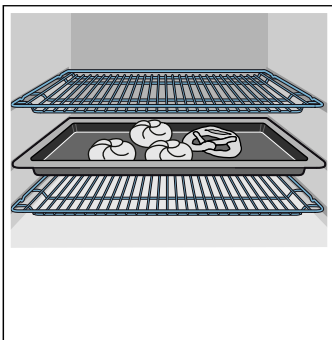

- Működés közben a lehető legritkábban nyissa ki a készülék ajtaját.

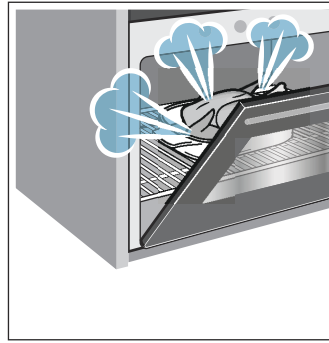

- Ha többféle süteményt készít, azokat legjobb egymás után sütni. A sütőtér még meleg. Így a második sütemény sütségi ideje rövidebb lesz. A sütőtérbe 2 szögletes sütőformát is behelyezhet egymás mellé.

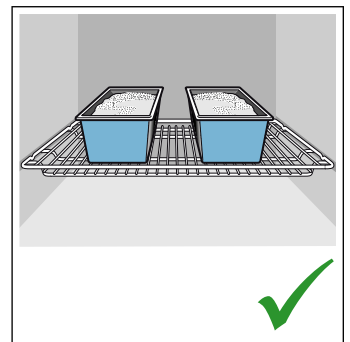
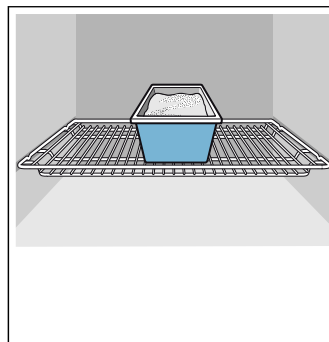

- Hosszabb párolási idők esetén a készülék mintegy 10 perccel a párolási idő lejártá előtt kikapcsolható, a maradékhőt használva a készre pároláshoz.

Ártalmatlanítás környezetbarát módon

A csomagolást környezetbarát módon ártalmatlanítsa.



Ez a készülék az elhasznált villamossági és elektronikai készülékekről szóló 2012/19/EK irányelvnek megfelelő jelölést kapott.



Ez az irányelv a már nem használt készülékek visszavételének és hasznosításának EU-szerte érvényes kereteit határozza meg.

A készülék megismerése

Ez a fejezet ismerteti a kijelzéseket és a kezelőelemeket. Ezenfelül bemutatja a készülék különböző funkcióit is.

Utasítás: A készülék típusától függően eltérések lehetnek a színekben és a részletekben.





- 1 Gombok**
A kezelőfelület jobb és bal oldalán található gombok nyomásponttal vannak ellátva. A működtetéshez nyomja meg a gombot. Azoknál a készülékeknél, amelyek nem rendelkeznek nemesacél előlappal, ez a két gomb is érintőmező, nyomáspont nélkül.
- 2 Érintőmezők**
Az érintőmezők alatt érzékelők találhatók. A funkció kiválasztásához csak koppintson a kívánt szimbólumra.
- 3 Kezelőgyűrű**
A kezelőgyűrűt kialakítása révén korlátlanul elfordíthatja jobbra vagy balra. Nyomja le finoman, és mozgassa az ujjával a kívánt irányba.
- 4 Kijelző**
A kijelzőn olvashatók az aktuálisan beállított értékek, a választható lehetőségek, illetve a figyelmeztető szövegek.

Kezelőelemek

Az egyes kezelőelemek készüléke különféle funkcióihoz vannak beállítva. Készülékét így egyszerűen és közvetlenül beállíthatja.

Gombok és érintőmezők

Az alábbiakban olvashatja a különféle gombok és érintőmezők rövid leírását.





Szimbólum	Jelentés
Gombok	
	on/off A készülék be- és kikapcsolása
	start/stop Üzem mód elindítása vagy leállítása, illetve megszakítása hosszú (kb. 3 mp) nyomva tartással

Kezelőfelület









A kezelőfelületen található gombok, érintőmezők és kezelőgyűrű segítségével állíthatja be készüléke különféle funkcióit. A kijelző megmutatja az aktuális beállításokat.

Az áttekintés a bekapcsolt készülék kijelzőjét mutatja egy kiválasztott fűtési móddal.

Külső érintőmezők

	Jelzőóra	Jelzőóra kiválasztása
	Gyerekszár	Gyerekszár bekapcsolása és kikapcsolása hosszú (kb. 4 mp) nyomva tartással
	Információ	Üzenetek megjelenítése Hosszan megnyomva (kb. 3 másodpercig) az alapbeállítások megjelenítése
	Sütőtér-világítás	Sütőtér-világítás be- és kikapcsolása

Belső érintőmezők

	Fűtési módok	Fűtési módok üzemmód kiválasztása
	Hőmérséklet	A sütőtér hőmérsékletének kiválasztása
	AutoPilot	Ételek üzemmód kiválasztása főzési programokkal
	Súly	Súly kiválasztása Ételek üzemmódnál
	Mikrohullám	Mikrohullám üzemmód kiválasztása
	Időfunkciók	Időfunkciók kiválasztása
	Mikrokombi	Mikrokombi üzemmód kiválasztása
	Gyors felfűtés	A sütőtér gyors felfűtésének elindítása vagy megszakítása

Az az érintőmező, világít pirosan, amelynek értéke a kijelzőn módosítható, vagy az előtérben jelenik meg.

Kezelőgyűrű

A kezelőgyűrűvel módosíthatja a kijelzőn megjelenő beállított értékeket.

A legtöbb listánál, pl. a hőmérséklet esetében a kezelőgyűrűt újra vissza kell forgatni, ha elérte a minimális vagy a maximális értéket. A fűtési módoknál például az utolsó pont után megint az első következik.

Kijelző

A kijelző kialakításának köszönhetően az összes adatot egyszerre leolvashatja róla, minden helyzetben.

Az éppen beállítható érték kerül a középpontba. Fehér betűkkel és fehér vonallal aláhúzva jelenik meg. A háttérben levő érték szürkén jelenik meg.

Középpont	A középpontban lévő érték közvetlenül módosítható, nem kell előtte kiválasztani. Egy üzemmód elindítása után mindig a hőmérséklet vagy a fokozat van a középpontban. A fehér vonal megegyezik a felfűtési vonallal, és folyamatosan kipirosodik. Utasítás: Mikrohullám üzemmódnál az időtartam jelenik meg kiemelve. Nem jelenik meg a felfűtési vonal.
Nagyítás	Amíg a kezelőgyűrűvel a középpontban levő értéket módosítja, csak ez az érték jelenik meg nagyítva.

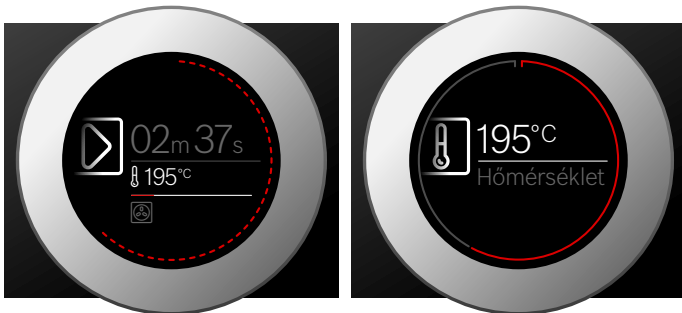

Körvonal

A kijelző külső részén húzódik a körvonal.

Ha módosít egy értéket, a körvonal megmutatja, hogy Ön éppen hol tart a listában. Az egyes beállítási tartományokban a körvonal lehet folyamatos vagy szakaszokból álló, a lista hosszúságától függően.

Üzem közben a körvonal másodperces időközönként növekedve pirosan körbeér. Minden teljes perc után újakezdődik a szegmensek sora. Az éppen lejárt időtartam előtt minden másodpercben eltűnik egy szegmens.

Fűtési módok

Annak érdekében, hogy mindig megtalálja az ételnek megfelelő fűtési módot, az alábbiakban bemutatjuk a különbségeket és a felhasználási területeket.

Fűtési mód	Hőmérséklet	Használat
4D forró levegő	30-275 °C	Egy vagy több szinten való sütéshez. A ventilátor egyenesen elosztja a hátfalban lévő körfűtőtest hőjét a sütőtérben.
Forró levegő Eco	30-275 °C	Kiválasztott ételek kímélő főzéséhez egy szinten, előmelegítés nélkül. A ventilátor elosztja a hátfalban lévő körfűtőtest hőjét a sütőtérben.
Légkeverős grillezés	30-300 °C	Szárnyas, egész hal és nagyobb húsdarabok sütéséhez. A grillfűtőtest és a ventilátor felváltva be- és kikapcsol. A ventilátor a forró levegőt kevergeti az étel körül.

Hőmérséklet-kijelző

Egy üzemmód elindítása után a kijelző egy grafikonon jeleníti meg a sütőtér hőmérsékletét.

Felfűtési vonal	A hőmérséklet alatti vonal balról jobbra haladva piros lesz, minél inkább felhevül a sütőtér. Amikor a vonal teljes hosszában piros lesz, az előmelegítés során a készülék elérte az étel betolásához szükséges optimális időt. A beállítható fokozatoknál, pl. a grillfokozatoknál a felfűtési vonal azonnal végig piros lesz.
Maradék hő-kijelzés	Ha a készülék ki van kapcsolva, a körvonal a sütőtérben lévő maradék hőt mutatja. Minél alacsonyabb lesz a maradék hő, annál inkább elsötétedik a körvonal, majd teljesen eltűnik.

Utasítás: A hőtehetetlenség miatt a megjelenített hőmérséklet a sütőtérben lévő tényleges hőmérséklettel kicsit eltérhet.

Üzemmódok





Készüléke különféle üzemmódokkal rendelkezik, amelyek megkönnyítik a készülék használatát.

Ennek pontos leírását a megfelelő fejezetekben találja.

Üzemmód	Használat
Fűtési módok → "A készülék kezelése" a(z) 14. Oldalon	Ételeinek optimális elkészítéséhez különféle finomhangolt fűtési módok állnak rendelkezésre.
AutoPilot → "Ételek" a(z) 27. Oldalon	Számos ételhez már megtalálhatók a megfelelő beprogramozott értékek.
Mikrohullám → "A mikrohullámú sütő" a(z) 18. Oldalon	Mikrohullámmal az ételket különösen gyorsan lehet főzni, felmelegíteni és felolvasztani.
Mikrokombi → "A mikrohullámú sütő" a(z) 18. Oldalon	Ekkor a Mikrohullám mellé kiegészítésként bekapcsolhat még egy fűtési módot.

Az egyes fűtési módok szimbólumai segítik azok felismerését.

Nagyon magas hőmérsékletnél a készülék hosszabb idő után csökkenti a hőmérsékletet.

	Grill, nagy felület	Grillfokozatok: 1 = gyenge 2 = közepes 3 = erős	Lapos grilleznivalók, például steak, virsli vagy pirítós grillezéséhez és csőben sütéshez. A grillfűtőtest alatt lévő teljes felület felforrósodik.
	Grill, kis felület	Grillfokozatok: 1 = gyenge 2 = közepes 3 = erős	Kis mennyiségű steak, virsli vagy pirítós grillezéséhez és csőben sütéshez. A grillfűtőtest alatt lévő középső felület felforrósodik.
	Edény előmelegítése	30-70 °C	Edény melegítéséhez.
	Szárítás	150 °C	Mikrohullám használata után szárítsa ki a sütit, hogy ne maradjon benne semmilyen nedvesség.

Ajánlott értékek

A készülék minden fűtési módhoz megad egy javasolt hőmérsékletet vagy fokozatot. Ezeket átveheti, vagy a mindenkor tartományban módosíthatja.

Mikrohullám

A következőkben egy áttekintést láthat a különféle felhasználási területekről, amelynek segítségével mindig megtalálhatja a megfelelő mikrohullám-teljesítményt.

A mikrohullám-teljesítmények fokozatok, és nem mindig felelnek meg a pontos, wattban kifejezett számnak, amelyet a készülék használ.

Mikrohullám-fokozat	Maximális időtartam	Használat
90 watt	1 óra 30 perc	Kényes ételek felolvasztásához.
180 watt	1 óra 30 perc	Felolvasztáshoz és továbbpároláshoz.
360 watt	1 óra 30 perc	Hhús párolásához és kényes ételek melegítéséhez.
600 watt	1 óra 30 perc	Ételek felmelegítéséhez és főzéséhez.
Max. watt	30 perc	Folyadékok felforralásához.

Mikrokombi

Különféle fűtési módokat kombinálhat mikrohullámmal. A készülék fűt, és ezzel egy időben bekapcsolja a mikrohullámot. Az étel így gyorsabban elkészül.

Erre a 90 és 360 watt közötti mikrohullám-teljesítmények alkalmasak.

További információk

A legtöbb esetben a készülék útmutatásokat és további információkat nyújt az éppen végrehajtott művelettel kapcsolatban.

Koppintson a  mezőre. Az útmutatás néhány másodpercre megjelenik a kijelzőn. Hosszabb útmutatások esetében a kezelőgyűrűvel lapozzon azok végére.

Egyes útmutatások automatikusan jelennek meg, pl. megerősítésként, illetve felszólításként vagy figyelmeztetésként.

A sütőtér funkciói

A sütőtér funkciói leegyszerűsítik készüléke kezelését. Így pl. a sütőtér nagy felületű kivilágítást kap, és a készüléket hűtőventilátor védi a túlmelegedéstől.

Készülék ajtajának nyitása

Ha folyamatban lévő üzem közben kinyitja a készülék ajtaját, az üzemmód szünetel. Az ajtó bezárásakor az üzem folytatódik.

Utasítás: A Mikrohullám üzemmódnál az ajtó bezárása után a start/stop  gombbal kell folytatnia az üzemmódot. Ehhez módosíthatja az alapbeállítást.
→ "Alapbeállítások" a(z) 20. Oldalon

A sütőtér világítása

Amikor kinyitja a készülék ajtaját, a sütőtér világítása automatikusan bekapcsol. Ha az ajtó kb. 15 percnél tovább nyitva marad, a világítás megint kikapcsol.

A legtöbb üzemmódban a sütőtér-világítás bekapcsol, amint elindítja az üzemmódot. Amikor az üzem véget ér, a világítás kikapcsol.

Utasítás: Az alapbeállításoknál megadhatja, hogy a sütőtér világítása ne kapcsoljon be működés közben.
→ "Alapbeállítások" a(z) 20. Oldalon

Hűtőventilátor

A hűtőventilátor szükség szerint kapcsol be és ki. A meleg levegő az ajtó felett távozik.

Figyelem!

Ne fedje le a szellőztetőnyílást. Különben a készülék túlmelegszik.

A hűtőventilátor meghatározott ideig még működik, hogy a működést követően a sütőtér gyorsabban lehűljön.

Utasítás: Az alapbeállításoknál módosíthatja, hogy a hűtőventilátor milyen hosszán működjön tovább.
→ "Alapbeállítások" a(z) 20. Oldalon

Tartozékok

Készülékéhez számos kiegészítő tartozik. A következőkben egy áttekintést olvashat a mellékelt tartozékokról és azok helyes használatáról.

Mellékelt tartozékok

Készüléke a következő tartozékokkal van felszerelve:

	<p>Rostély Edényekhez, sütemény- és felfújtformákhoz. Sültekhez, grillszeletekhez és mélyhűtött ételekhez. A rostély alkalmas a mikrohullámú üzemmódra.</p>
	<p>Univerzális serpenyő Lédús süteményekhez, aprósüteményekhez, mélyhűtött ételekhez és nagy sültekhez. Zsírfelfogó edényként is használhatja, ha közvetlenül a rostélyon grillez.</p>

Kizárólag eredeti tartozékokat használjon. Azok speciálisan a készülékhez készültek.

Tartozékokat a vevőszolgálatnál, a szakkereskedésekben vagy az interneten vásárolhat.

Utasítás: Hő hatására a tartozék deformálódhat. Ez nem befolyásolja a működését. Amikor lehűl, visszanyeri eredeti alakját.

Mikrohullám

Kizárólag mikrohullámmal való üzemeltetéshez csak a csomagban található rostély felel meg. Az univerzális serpenyő vagy a sütőtepsi használatakor szikra képződhet, és a sütőtér károsodhat.

Ha mikrohullámmal kombinált üzemmódot vagy az Ételek üzemmódot alkalmazza, használhatja az univerzális serpenyőt, a sütőtepsit vagy más, a csomagban található tartozékot is.

Tartozék behelyezése

A sütőtérben 3 betolási magasság található. A betolási magasságokat letről felfelé számoztuk.

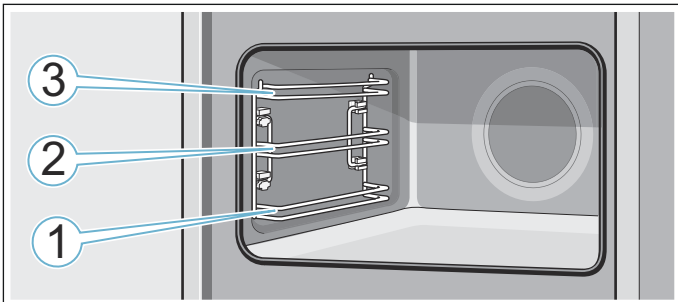

Az 1., 2. és 3. betolási magasságnál a tartozékot mindig a betolási magasság két vezetősínje közé tolja be.

Utasítások

- Ügyeljen arra, hogy a tartozékok mindig megfelelően legyenek a sütőtérbe helyezve.
- A tartozékot mindig teljesen tolja be a sütőtérbe, hogy az ne érintkezzen a készülék ajtajával.

Beasztás

A tartozék kb. félig kihúzható, amíg beakad. A beasztás megakadályozza, hogy a tartozék kibillenjen, amikor kihúzza. A tartozékot megfelelően kell betolni a sütőtérbe, hogy a billenésgátló működjön.

A rostély betolásakor ügyeljen arra, hogy a beasztó pecék **a** hátul legyen és lefelé nézzen. A „mikrowave” feliratnak elől kell lennie, és a hajlatnak lefelé  kell néznie.

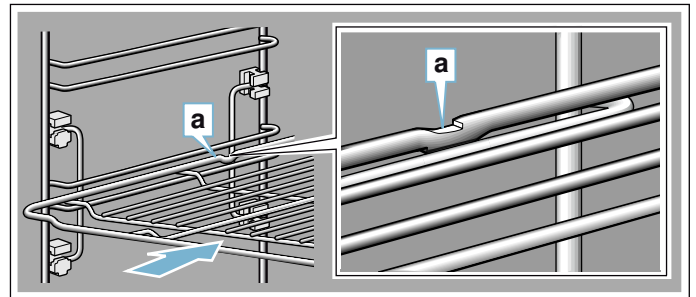

Tepsik betolásakor ügyeljen arra, hogy a beasztó pecék **a** alul legyen és lefelé nézzen. A tartozék ferde része **b** nézzen előre, a készülék ajtaja felé.

A képen látható példa: univerzális serpenyő

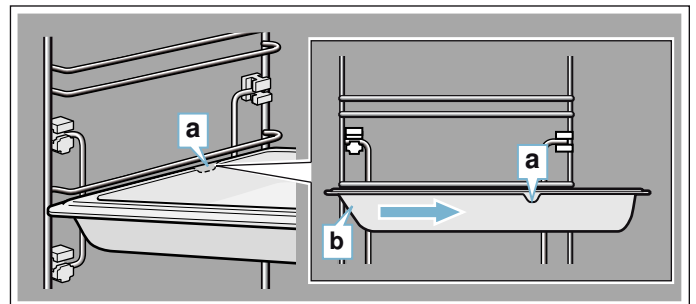

Speciális tartozékok

Speciális tartozékokat a vevőszolgálatnál, a szakkereskedésekben vagy az interneten vásárolhat. Készülékéhez átfogó kínálatot talál a prospektusainkban vagy az interneten.

Országoként eltér a készlet, illetve az, hogy online megrendelhető-e a termék. Kérjük, tájékozódjon a mellékelt dokumentumokból.

Utasítás: Nem mindegyik speciális tartozék alkalmas mindegyik készülékhez. Vásárláskor mindig pontosan adja meg készüléke azonosító számát (E-Nr.).
→ "Vevőszolgálat" a(z) 27. Oldalon

Kiegészítő tartozékok**Rostély**

Edényekhez, sütemény- és felfújtformákhoz, illetve hússütéshez és grillezéshez.

Univerzális serpenyő

Lédús süteményekhez, aprósüteményekhez, mélyhűtött ételekhez és nagy sültékhez.

Zsírfelfogó edényként is használhatja, ha közvetlenül a rostélyon grillez.

Sütőtepsi

Sütőlapon sült süteményekhez és aprósüteményekhez.

Betétrostély

Húsokhoz, szárnyasokhoz és halhoz.

Az univerzális serpenyőbe való helyezéshez, a lecsepegő zsír és húslé felfogásához.

Univerzális serpenyő tapadásgátló bevonattal

Lédús süteményekhez, aprósüteményekhez, mélyhűtött ételekhez és nagy sültékhez.

A sütemények és sülték könnyebben kivehetők az univerzális serpenyőből.

Sütőtepsi tapadásgátló bevonattal

Sütőlapon sült süteményekhez és aprósüteményekhez.

A sütemény könnyebben levehető a sütőtepsiről.

Profi serpenyő betétrostéllal

Nagyobb mennyiségek elkészítéséhez.

Profi serpenyő fedője

A fedővel a profi serpenyőből profi sütőedény lesz.

Pizzatepsi

Pizzához és nagy, kerek süteményekhez.

Grilltepsi

Grillezéshez rostély helyett, vagy kifröccsenésvédelemként. Csak az univerzális serpenyőben használja.

Sütőtégla

Saját készítésű kenyérhez, zsemlehez és pizzához, amelyeknek ropogós aljuk lesz.

A sütőtéglat elő kell melegíteni az ajánlott hőmérsékletre.

Üveg sütőtál (5,1 liter)

Párolt ételekhez és felfújtakhoz.

Kifejezetten alkalmas az „Ételek” üzemmódhoz.

Üvegtál

Nagy sültékhez, ledús süteményekhez és felfújtakhoz.

Üvegserpenyő

Felfújtakhoz, zöldséges ételekhez és süteményekhez.

Díszlécek

A bútor polcának és a berendezések alaplemézének takarásához.



Az első használat előtt elvégzendő tennivalók

Mielőtt használatba vehetné új készülékét, meg kell adnia néhány beállítást. Ezenkívül tisztítsa meg a sütőteret és a tartozékokat.

Az első üzembe helyezés

A hálózathoz való csatlakozás vagy hosszabb áramkimaradás után a kijelzőn megjelennek az első üzembe helyezés beállításai. Néhány másodpercbe telhet, amíg megjelenik a felszólítás.

Utasítás: Ezeket a beállításokat bármikor újra megváltoztathatja az alapbeállításokban.

→ "Alapbeállítások" a(z) 20. Oldalon

Nyelv beállítása

Elsőként a nyelv jelenik meg. A német az előre beállított nyelv.

1. A kezelőgyűrűvel állítsa be a kívánt nyelvet.
2. Nyugtázáshoz koppintson a  mezőre. Megjelenik a következő beállítás.

Pontos idő beállítása

A pontos idő kezdő értéke „12:00”.

1. A kezelőgyűrűvel állítsa be a jelzési időt.
2. Nyugtázáshoz koppintson a  mezőre. A kijelzőn megjelenik egy üzenet, hogy az első üzembe helyezés befejeződött. A készülék az aktuális időt jelzi.

Sütőtér és tartozékok tisztítása

Mielőtt először készítené ételt a készülékkel, tisztítsa meg a sütőteret és a tartozékokat.

Sütőtér tisztítása

Az új szag megszüntetéséhez melegítse fel az üres, zárt sütőteret.

Ügyeljen arra, hogy a sütőtérben ne maradjanak csomagolóanyag-maradványok, pl. styropor golyócskák, és távolítsa el a ragasztószalagot a készülékből és a készülékről. Felmelegítés előtt törölje le a sütőtér sima felületeit puha, nedves törülközővel. Szellőztesse ki a konyhát, amíg a készülék felmelegszik.

Végezze el a megadott beállításokat. A következő fejezetben megtudja, hogyan állíthat be egy fűtési módot és hőmérsékletet. → "A készülék kezelése" a(z) 14. Oldalon

Beállítások

Fűtési mód	4D forró levegő 
Hőmérséklet	240 °C
Időtartam	1 óra

Kapcsolja ki a készüléket a megadott időtartam letelte után az on/off  gombbal.

Ha a sütőtér lehűlt, tisztítsa meg a sima felületeket mosogatószeres vízzel és mosogatóruhával.

A tartozékok tisztítása

A tartozékokat alaposan tisztítsa meg mosogatószeres vízzel és mosogatóruhával vagy puha kefével.



A készülék kezelése

A kezelőelemeket és azok működését korábban már megismerhette. Az alábbiakban elmagyarázzuk, hogyan állíthatja be a készüléket. Elolvashatja, mi történik a be- és kikapcsolásnál, illetve hogyan állíthatja be az egyes üzemmódokat.

A készülék be- és kikapcsolása

Ha szeretne valamit beállítani a készülékén, be kell kapcsolnia azt.

Utasítás: A gyerekzár és a jelzőóra kikapcsolt készüléken is beállítható. A kijelzőn megjelenő egyes kijelzések és üzenetek, pl. a sütőtér maradékhője kikapcsolt készülék esetén is láthatók.

Ha nem használja a készüléket, kapcsolja ki. Ha hosszabb ideig nem állít be semmit, a készülék automatikusan kikapcsol.

A készülék bekapcsolása

Az on/off  gombbal kapcsolja be a készüléket. Az összes érintőmező pirosan felvillan. A kijelzőn megjelenik a Bosch logó, majd az első fűtési mód és a lista.

Utasítás: Az alapbeállításokban adhatja meg, hogy mely üzemmód jelenjen meg a bekapcsolás után.
→ "Alapbeállítások" a(z) 20. Oldalon

A készülék kikapcsolása

Az on/off  gombbal kapcsolja ki a készüléket. Az esetlegesen folyamatban lévő funkciót a készülék megszakítja. A kijelzőn megjelenik a pontos idő, illetve adott esetben a maradékhő-kijelzés.

Utasítás: Az alapbeállításoknál megadhatja, hogy a kikapcsolt készüléken megjelenjen-e a pontos idő.
→ "Alapbeállítások" a(z) 20. Oldalon

Üzemmód indítása

Minden üzemmódot a start/stop  gombbal kell elindítani.

Indulás után a beállítások mellett megjelenik a kijelzőn egy időkijelzés is. Ezenfelül megjelenik a körvonal és a felfűtési vonal.

Üzemmód leállítása

A start/stop  gombbal megszakíthatja, illetve folytathatja az üzemet.

Ha a start/stop  gombot kb. 3 másodpercig nyomva tartja, az üzem teljesen leáll, és minden beállítás visszaáll alapbeállításra.

Utasítás: Egy üzem megállítása vagy megszakítása után tovább működhet a hűtőventilátor.

Fűtési mód és hőmérséklet beállítása

A fűtési mód kiválasztásához koppintson a  mezőre. A szimbólum pirosan világít, és a kijelzőn megjelenik az első fűtési mód a hozzá tartozó ajánlott hőmérséklettel.

Példa az ábrán: légkeveréses grillezés  195 °C-on.

1. A kezelőgyűrűvel állítsa be a fűtési módot.



2. Koppintson a  mezőre.

A kijelzőn a hőmérséklet fehéren kiemelve jelenik meg.

3. A kezelőgyűrűvel állítsa be a hőmérsékletet.



4. A start/stop  gombbal indítsa el az üzemmódot. A kijelzőn szereplő idő megmutatja, mióta fut már az üzemmód.





A készülék elkezd fűteni.

Ha az étel elkészült, az on/off  gombbal kapcsolja ki a készüléket.

Utasítás: A készüléken beállíthatja az üzemmód időtartamát és befejezését is. → 16. oldal

Módosítás

Egy üzemmód elindítása után mindig a hőmérséklet marad a középpontban. Ha a kezelőgyűrűt mozgatja, közvetlenül módosíthatja és átveheti a hőmérsékletet.

A fűtési mód módosításához először a start/stop  gombbal szakítsa meg az üzemmódot, majd koppintson a  mezőre. Megjelenik az első fűtési mód a hozzá tartozó ajánlott hőmérséklettel. A kezelőgyűrűvel módosítsa a fűtési módot.

Utasítás: Ha módosítja a fűtési módot, a többi beállítás is alaphelyzetbe áll.

Gyors felfűtés

A gyors felfűtéssel lerövidítheti a felfűtési időt.

A gyors felfűtéshez használható fűtési mód a következő:

-  4D forró levegő

Ahhoz, hogy az étel egyenletesen puhuljon, csak akkor tegye be az ételt és a tartozékot a sütőtérbe, amikor a gyors felfűtés befejeződött.

Beállítás

Ügyeljen a megfelelő fűtési módra, illetve a legfeljebb 100 °C-os beállított hőmérsékletre. Másként a gyors felfűtés nem kapcsolható be.

1. Fűtési mód és hőmérséklet beállítása.
2. Koppintson a  mezőre.

A szimbólum pirosan világít. A kijelzőn megjelenik egy megerősítő üzenet.

Ha a gyors felfűtés befejeződött, hangjelzés hallatszik, és a kijelzőn megjelenik egy útmutatás. A szimbólum nem világít tovább. Ekkor tegye be az ételt a sütőtérbe.



Utasítás: Az Időtartam időfunkció közvetlenül egy gyors felfűtéssel kezdődik. Csak akkor állítson be egy időtartamot, ha a gyors felfűtés már befejeződött.



Megszakítás

A gyors felfűtés megszakításához koppintson újra a  mezőre. A szimbólum nem világít tovább.

időfunkciók

A készülék különböző időfunkciókkal rendelkezik.

Időfunkciók	Használat
 Időtartam	A beállított időtartam lejártával a készülék automatikusan befejezi a működést.
 Befejezés	Adja meg az időtartamot és a kívánt befejezési időt. A készülék automatikusan elindul úgy, hogy az üzem a kívánt időben befejeződjön.
 Jelzőóra	A jelzőóra úgy működik, mint egy tojásfőző óra. Az üzemmódtól és a többi időfunkciótól függetlenül működik. A beállított idő letelte után a készülék nem kapcsol be vagy ki automatikusan.

Az időtartam és a befejezés egy üzemmód beállítása után a  mezőből hívható le. A jelzőóra saját  mezővel rendelkezik, és bármikor beállítható.

Egy időtartam vagy jelzési idő letelte után hangjelzés hallatszik. A hangjelzést előzetesen leállíthatja a  mezőre koppintva.

Utasítás: Az alapbeállításoknál módosíthatja, hogy egy hangjelzés milyen hosszan hallatsszon.

→ "Alapbeállítások" a(z) 20. Oldalon

Időtartam beállítása

A készüléken beállíthatja az ételhez a sütési időtartamot. Így a készülék nem lépi túl véletlenül a sütési időt, és nem kell egyéb teendőit megszakítani a működés leállítására miatt.

Beállítás

Attól függően, hogy először milyen irányba forgatja a kezelőgyűrűt, az időtartam egy javasolt értékkel kezdődik: balra 10 perc, jobbra 30 perc.

Egy óra időtartamig percenkénti bontásban, előlött ötpercenkénti bontásban állítható be az időtartam.

Maximum 23 óra és 59 perc állítható be.

Példa az ábrán: időtartam 45 perc.

1. Állítsa be az üzemmódot és a hőmérsékletet vagy fokozatot.
2. Indítás előtt koppintson a  mezőre. A kijelzőn az időtartam fehéren kiemelve jelenik meg.
3. A kezelőgyűrűvel állítsa be az időtartamot.





Néhány másodperc múlva a készülék átveszi az értéket, másként koppintson kétszer a  mezőre. A kijelzőn az üzemmód és a hőmérséklet vagy a fokozat alatt az időtartam látható.

4. A start/stop  gombbal indítsa el az üzemmódot. Az időtartam letelte a kijelzőn követhető.





A készülék elkezd fűteni.

Ha az időtartam lejárt, hangjelzés hallatszik. A készülék nem fűt tovább. A kijelzőn a 00m 00s időtartam látható.

A  mező használatával újra beállíthat egy időtartamot, vagy pedig a start/stop  gombbal időtartam nélkül folytathatja az üzemmódot.

Ha az étel elkészült, az on/off  gombbal kapcsolja ki a készüléket.

Módosítás és megszakítás

Az időtartam módosításához koppintson a  mezőre. Az időtartam fehéren kiemelve jelenik meg, és a kezelőgyűrűvel módosítható. A  mezővel alkalmazza a módosítást.

Ha meg szeretné szakítani az időtartamot, állítsa teljesen vissza nullára az időtartamot. A módosítás alkalmazása után a start/stop  gombbal időtartam nélkül folytathatja az üzemmódot.

Befejezés beállítása

Eltolhatja azt az időpontot, amikor az időtartam befejeződik. Pl. reggelente beteheti az ételt a sütőtérbe, és beállíthatja, hogy az délre készen legyen.

Utasítások

- Ügyeljen arra, hogy az élelmiszer ne álljon túl sokáig a sütőtérben, nehogy megromoljon.
- Ha már elkezdődött az üzem, ne állítson be egy befejezést. A főzés eredménye nem lenne megfelelő.

Beállítás

Az időtartam befejezése maximum 23 órával és 59 perccel tolható el visszafelé.

Példa az ábrán: a beállított időtartam 45 perc, és az ételnek 12:00 órakor kell elkészülnie.

1. Állítsa be az üzemmódot és a hőmérsékletet vagy fokozatot.
2. Állítsa be az időtartamot.
3. Indítás előtt koppintson még egyszer a  mezőre. A kijelzőn a befejezés fehéren kiemelve jelenik meg.

4. A kezelőgyűrűvel állítsa a befejezést későbbre.



Néhány másodperc múlva a készülék átveszi az értéket, másként koppintson újra a [🕒] mezőre. A kijelzőn az üzemmód és a hőmérséklet vagy a fokozat alatt a befejezési idő látható.

5. A start/stop [▶] gombbal indítsa el az üzemmódot. A kijelzőn az az idő jelenik meg, amikor a készülék elindul.



A készülék várakozik. Amikor a készülék elindul, az időtartam letelte a kijelzőn követhető.

Ha az időtartam lejárt, hangjelzés hallatszik. A készülék nem fűt tovább. A kijelzőn a 00m 00s időtartam látható.

A [🕒] mező használatával újra beállíthat egy időtartamot, vagy pedig a start/stop [▶] gombbal időtartam nélkül folytathatja az üzemmódot.

Ha az étel elkészült, az on/off [⏻] gombbal kapcsolja ki a készüléket.

Módosítás és megszakítás

A befejezési idő módosításához először a start/stop [▶] gombbal szakítsa meg az üzemmódot, majd koppintson kétszer a [🕒] mezőre. A befejezési idő fehéren kiemelve jelenik meg, és a kezelőgyűrűvel módosítható. A start/stop [▶] gombbal folytathatja az üzemmódot.

Ha törölni szeretné a befejezési időt, állítsa teljesen vissza a befejezési időt. A start/stop [▶] gombbal közvetlenül elindíthatja a beállított időtartamot.

Utasítás: A befejezési idő módosítása csak akkor lehetséges, ha az időtartam még nem futott le. A főzés eredménye nem lenne megfelelő.

A jelzőóra beállítása

A jelzőóra más beállításokkal párhuzamosan működik. Bármikor beállíthatja, akkor is, ha a készülék ki van kapcsolva. Saját hangjelzése van, így Ön hallja, hogy a jelzőóra vagy egy időtartam járt-e le.

Beállítás

A jelzőórán beállított idő mindig nulla perccel kezdődik. Minél magasabb az érték, annál nagyobbak lesznek a beállításnál használt időegységek.

Maximum 24 óra állítható be.

1. Koppintson a [🕒] mezőre. A szimbólum pirosan világít. A kijelzőn a jelzőórán beállított idő fehéren kiemelve jelenik meg.
2. A kezelőgyűrűvel állítsa be a jelzési időt.
3. A [🕒] mezővel indítsa el.

Utasítás: Néhány másodperc múlva a jelzőóra automatikusan is elindul.

A jelzőórán beállított idő lefut.

A jelzőóra akkor is látható marad a kijelzőn, ha a készülék ki van kapcsolva. Folyamatban lévő üzemnél az adott üzemmód beállításai állnak az előtérben. Ha a [🕒] mezőre koppint, a jelzőórán beállított idő néhány másodpercre megjelenik.

Ha a jelzőórán beállított idő lejárt, hangjelzés hallatszik, és a kijelzőn megjelenik egy útmutatás. A szimbólum nem világít tovább.

Javaslat: Ha a jelzőórán beállított idő a készülék működésére vonatkozik, használja az időtartamot. Az idő az előtérben látszik, és a készülék automatikusan kikapcsol.

Módosítás és megszakítás

A jelzőórán beállított idő módosításához koppintson a [🕒] mezőre. A jelzőórán beállított idő fehéren kiemelve jelenik meg, és a kezelőgyűrűvel módosítható.

Ha meg szeretné szakítani a jelzőórát, állítsa teljesen vissza a jelzőórán beállított időt. A módosítás átvétele után a szimbólum nem világít tovább.

A mikrohullámú sütő

A mikrohullámmal az ételeket különösen gyorsan lehet főzni, felmelegíteni és felolvasztani. A mikrohullámot magában, vagyis önállóan vagy pedig egy másik fűtési móddal kombinálva is használhatja.

A mikrohullám optimális használatához vegye figyelembe az edényekre vonatkozó utasításokat, és tartsa be a használati útmutató végén található alkalmazási táblázatokban szereplő adatokat.

Edény

Nem minden edény alkalmas mikrohullámú üzemmódban való használatra. Annak érdekében, hogy az ételek felmelegedjenek, és a készülék ne sérüljön meg, kizárólag mikrohullámhoz alkalmas edényeket használjon.

Alkalmasak az üvegből, üvegkerámiából, porcelánból vagy hőálló műanyagból készült hőálló edények. Ezek az anyagok átengedik a mikrohullámokat.

Kerámiaedényt is használhat, ha annak teljes felülete mázas, és nincsenek rajta repedések.

Tálalóedényeket is használhat. Így nem kell átraknia az ételt más edénybe. Arany vagy ezüst díszítésű edényeket csak akkor használjon, ha az edény gyártója garantálja a mikrohullámhoz való alkalmasságot.

Kombinált üzemmódban való sütéshez használhat hagyományos, fémből készült sütőformákat is. Így a sütemény alulról is barnára sül.

A fémedények más jellegű felhasználásra nem alkalmasak. A fém nem engedi át a mikrohullámokat. A zárt fémedényben az étel hideg marad.

Figyelem!

Szikkaképződés: Ügyeljen arra, hogy a fémtárgyak – pl. a pohárban levő kanál – legalább 2 cm-re legyenek a sütőtér falától és az ajtó belső oldalától. A szikkák tönkreteszhetik az ajtó belső üveglapját.

Edényellenőrzés

Soha ne kapcsolja be a mikrohullámú sütőt úgy, hogy nincs benne étel. Ez alól az egyetlen kivétel a rövid ideig tartó edényellenőrzés.

Ha Ön bizonytalan, hogy egy edény alkalmas-e a mikrohullámú sütőben való használatra, akkor végezze el az alábbi tesztet.

1. Tegye az üres edényt 1/2-1 percre maximális teljesítmény mellett a sütőtérbe.
2. Ellenőrizze közben az edény hőmérsékletét. Az edény hideg vagy legfeljebb kézmeleg lehet.

Ha az edény felforrósodik vagy szikra képződik, akkor nem alkalmas a mikrohullámú sütőben való használatra.

Szakítsa meg a tesztet.

Figyelmeztetés – Égésveszély!

A hozzáférhető részek működés közben felforrósodnak. Soha ne érintse meg a forró részeket. Tartsa távol a gyerekeket.

Mellékelt tartozékok

Kizárólag mikrohullámmal való üzemeltetéshez csak a csomagban található rostély felel meg. Az univerzális serpenyő vagy a sütőtepsi használatakor szikra képződhet, és a sütőtér károsodhat.

Ha mikrohullámmal kombinált üzemmódot vagy az Ételek üzemmódot alkalmazza, használhatja az univerzális serpenyőt, a sütőtepsit vagy más, a csomagban található tartozékot is.

Mikrohullámmal való üzemeltetés esetén a tartozékot legjobb az 1. szintre betolni, ha nincs más adat megadva.

Mikrohullám-fokozatok

Különbéle mikrohullám-teljesítmények fokozatokban állnak rendelkezésére a különféle ételeknek és elkészítési módoknak megfelelően.



A mikrohullámmal működő üzemmódoznál mindig szükség van időtartamra. A javasolt időtartamokat átveheti, vagy a mindenkor tartományban módosíthatja.

Fokozat	Használat	Maximális időtartam
90 W	kényes élelmiszerek felolvasztásához	1 óra 30 perc
180 W	felolvasztáshoz és továbbpároláshoz	1 óra 30 perc
360 W	hús párolásához és kényes ételek melegítéséhez	1 óra 30 perc
600 W	ételek felmelegítéséhez és főzéséhez	1 óra 30 perc
max	folyadékok felforraltásához	30 perc

A maximum beállítás folyadékok felmelegítésére szolgál. A készülék védelme érdekében egy idő után a mikrohullám maximális teljesítménye lecsökken. A lehűlési időt követően a teljes teljesítmény rendelkezésre áll.

Mikrohullám üzemmód beállítása

Ügyeljen a megfelelő edényre vonatkozó adatokra, mielőtt beállítja a mikrohullámot.

1. Koppintson a  mezőre. A kijelzőn a mikrohullám-teljesítmény fehéren kiemelve jelenik meg.
2. A kezelőgyűrűvel állítsa be a mikrohullám-teljesítményt.
3. Koppintson a  mezőre. A kijelzőn az időtartam fehéren kiemelve jelenik meg.
4. A kezelőgyűrűvel állítsa be az időtartamot.
5. A start/stop  gombbal indítsa el az üzemmódot. Az időtartam letelte a kijelzőn követhető. Mikrohullámnál nem jelenik meg a felfűtési vonal. A készülék elindítja az üzemmódot.

Ha az időtartam lejárt, hangjelzés hallatszik. A készülék befejezi az üzemmódot. A kijelzőn a 00m 00s időtartam látható.

Ha az étel elkészült, az on/off  gombbal kapcsolja ki a készüléket.

Utasítás: Ha működés közben kinyitja a készülék ajtaját, az üzemmód szünetel. Az ajtó bezárása után a start/stop \triangleright gombbal kell folytatnia az üzemmódot. Ha módosította az alapbeállítást, ügyeljen arra, hogy a mikrohullámú sütő ne működjön tovább étel nélkül.
→ 20. oldal

⚠ Figyelmeztetés – Égésveszély!

A hozzáférhető részek működés közben felforrósodnak. Soha ne érintse meg a forró részeket. Tartsa távol a gyerekeket.

Módosítás és megszakítás

Egy üzemmód elindítása után az időtartam marad a középpontban. Ha a kezelőgyűrűt mozgatja, közvetlenül módosíthatja és átveheti az időtartamot.

A mikrohullám-teljesítmény módosításához a start/stop \triangleright gombbal függessze fel az üzemmódot, és a kezelőgyűrűvel módosítsa a mikrohullám-teljesítményt. A start/stop \triangleright gombbal folytathatja az üzemmódot. A készülék fenntartja az időtartamot.

Ha meg akarja szakítani a Mikrohullám üzemmódot, állítsa le azt a start/stop \triangleright gombbal, és válasszon egy másik üzemmódot.



Mikrokombi beállítása

A fűtési módokat a mikrohullámmal kombinálva is használhatja.

Az alábbi kombinációk lehetségesek:

- 90 watt + 4D forró levegő
- 90 watt + légkeveréses grillezés
- 180 watt + légkeveréses grillezés
- 360 watt + légkeveréses grillezés

A Mikrokombi beállítása előtt vegye figyelembe a megfelelő edényre vonatkozó adatokat.

1. Koppintson a  mezőre.
A kijelzőn a kombináció fehéren kiemelve jelenik meg.
2. A kezelőgyűrűvel állítsa be a kívánt kombinációt.
3. Koppintson a  mezőre.
A kijelzőn a hőmérséklet fehéren kiemelve jelenik meg.
4. A kezelőgyűrűvel állítsa be a hőmérsékletet.
5. Koppintson a  mezőre.
A kijelzőn az időtartam fehéren kiemelve jelenik meg.
6. A kezelőgyűrűvel állítsa be az időtartamot.
7. A start/stop \triangleright gombbal indítsa el az üzemmódot.
Az időtartam letelte a kijelzőn követhető.
A készülék elindítja az üzemmódot.

Ha az időtartam lejárt, hangjelzés hallatszik. A készülék befejezi az üzemmódot. A kijelzőn a 00m 00s időtartam látható.

Ha az étel elkészült, az on/off  gombbal kapcsolja ki a készüléket.

Módosítás és megszakítás

Egy üzemmód elindítása után mindig a hőmérséklet marad a középpontban. Ha a kezelőgyűrűt mozgatja, közvetlenül módosíthatja és átveheti a hőmérsékletet.

Az időtartam módosításához koppintson a  mezőre, majd a kezelőgyűrűvel módosítsa az értéket. A készülék közvetlenül átveszi a módosítást.

A kombináció módosításához előbb a start/stop \triangleright gombbal függessze fel az üzemmódot. A kezelőgyűrűvel módosítsa a kombinációt.

Utasítás: Ha módosítja a kombinációt, a többi beállítás is alaphelyzetbe áll.



Ha meg szeretné szakítani a Mikrokombi üzemmódot, a start/stop \triangleright gombbal állítsa le azt, és válasszon egy másik üzemmódot.

Szárítás

Működés után szárítsa ki a sütőt, hogy ne maradjon benne semmilyen nedvesség.

Szárítás indítása

Szárítás során a készülék felmelegíti a sütőteret, hogy a benne lévő nedvesség elpárologjon. Végül nyissa ki a készülék ajtaját, hogy a vízgőz távozhasson a sütőtérből.

1. Hagyja lehűlni a készüléket.
2. A nagyobb szennyeződések azonnal távolítsa el a sütőtérből, és törölje fel a nedvességet a sütőtér aljáról.
3. Szükség esetén az on/off  gombbal kapcsolja be a készüléket.
4. Koppintson a  mezőre.
A kijelzőn megjelenik az első fűtési mód.
5. A kezelőgyűrűvel állítsa be a Szárítás  fűtési módot.
Utasítás: A hőmérséklet és az időtartam előre be van állítva és nem módosítható.
6. A start/stop \triangleright gombbal indítsa el az üzemmódot. A szárítás megkezdődik, majd 10 perc elteltével automatikusan befejeződik.
7. Nyissa ki és 1–2 percig hagyja nyitva a készülék ajtaját, hogy a nedvesség elpárologhasson a sütőtérből.

A sütőtér kiszárítása kézzel

1. Hagyja lehűlni a készüléket.
2. Távolítsa el a szennyeződések a sütőtérből.
3. Szivaccsal törölje szárazra a sütőteret.
4. A készülék ajtaját hagyja nyitva egy órán keresztül, hogy a sütőtér teljesen kiszáradjon.

Gyerekzár

A készülék gyerekzárral van ellátva annak érdekében, hogy a gyerekek véletlenül ne kapcsolják be, vagy ne módosítsák a beállításokat.



A készülék zárolja a kezelőmezőt, és semmilyen beállítás nem adható meg. A készülék csak az  on/off gombbal kapcsolható ki.

Bekapcsolás és kikapcsolás

A gyerekzárát be- és kikapcsolt készüléknél is be- vagy kikapcsolhatja.

Nyomja le minden alkalommal kb. 4 másodpercig a  mezőt.

A kijelzőn megjelenik egy megerősítő üzenet.





Bekapcsolt készülék esetén a  mező pirosan világít. Ha a készülék ki van kapcsolva, a  mező nem világít.

Alapbeállítások

Készülékének optimális és egyszerű kezelése érdekében különféle beállítások állnak rendelkezésre. Ezeket a beállításokat szükség szerint módosíthatja.

Alapbeállítások módosítása

A készüléket ki kell kapcsolni.

1. Nyomja le és tartsa nyomva kb. 3 másodpercig a  mezőt.
A kijelzőn a lefutásra vonatkozó üzenetek jelennek meg.
2. A  mezővel nyugtázza az üzeneteket.
A kijelzőn megjelenik az első, a „Nyelv” beállítás.
3. Szükség esetén módosítsa a beállítást a kezelőgyűrűvel.
4. Koppintson a  mezőre.
A kijelzőn megjelenik a következő beállítás, amely a kezelőgyűrűvel módosítható.
5. A  mezővel menjen végig az összes beállításon, és szükség esetén a kezelőgyűrűvel módosítsa azokat.
6. Befejezésül tartsa nyomva a  mezőt kb. 3 másodpercig.

A kijelzőn megjelenik egy üzenet, mely szerint a készülék tárolta a beállításokat.

Megszakítás

Ha nem kívánja menteni a módosításokat, az on/off  gombbal megszakíthatja a folyamatot. A kijelzőn megjelenik egy üzenet, mely szerint a készülék nem tárolta a beállításokat.

Az alapbeállítások listája

Készüléke felszereltségétől függően nem érhető el minden alapbeállítás.

Beállítás	Kiválasztás
Nyelv	További nyelvek lehetségesek
Pontos idő	Pontos idő 24 órás formátumban
Hangjelzés	Rövid időtartam (30 mp.) Közepes időtartam (1 perc)* Hosszú időtartam (5 perc)
Gomb hangjelzése	Bekapcsolva Kikapcsolva* (az on/off  gombnál megmarad a hang)
Kijelző fényereje	5 fokozatú skála
Időkijelzés	Ki Digitális*
Világítás	Üzem közben kikapcsolva Üzem közben bekapcsolva*
Gyerekzár	Csak billentyűzár* Ajtózár és billentyűzár
Automatikus folytatás	Nincs automatikus folytatás* Ajtó bezárása esetén (Csak Mikrohullám üzemmódnál)

Bekapcsolás utáni üzem	Fűtési módok* Mikrohullám Mikrokombi AutoPilot
Éjszakai elsötétítés	Kikapcsolva* Bekapcsolva
Márkalógó	Kijelzés* Nincs kijelzés
Ventilátor továbbműködésének időtartama	Ajánlott* Minimális
Sabbat beállítás	Bekapcsolva Kikapcsolva*
Gyári beállítások	Visszaállítás Ne állítsa vissza*

* Gyári beállítás (a készülék típusától függően a gyári beállítások eltérőek lehetnek)

Utasítás: A nyelvet, a gombok hangjelzését, illetve a kijelző fényerejét érintő beállítások azonnal érvénybe lépnek. Minden egyéb beállítás csak a tárolás után lesz érvényes.

Áramkimaradás

A beállításokon végrehajtott módosítások egy áramkimaradás után is megmaradnak.

Csak az első üzembe helyezés beállításait kell újra megadni egy hosszabb áramkimaradás után. A készülék képes a rövidebb áramkimaradások áthidalására.

Az idő módosítása

Ha az időt szeretné módosítani, pl. nyári időszámításról télire, akkor módosítsa az alapbeállítást.

A készüléket ki kell kapcsolni.

1. Nyomja le és tartsa nyomva kb. 3 másodpercig a **i** mezőt.
A kijelzőn a lefutásra vonatkozó üzenetek jelennek meg.
2. A **☑** mezővel nyugtázza az üzeneteket.
A kijelzőn megjelenik az első, a „Nyelv” beállítás.
3. Koppintson a **☑** mezőre.
Megjelenik az idő beállítása.
4. A kezelőgyűrűvel módosítsa az időt.
5. Megerősítésül tartsa nyomva a **i** mezőt kb. 3 másodpercig.

A kijelzőn megjelenik egy üzenet, mely szerint a készülék tárolta a beállításokat.

Tisztítószeres

Gondos ápolással és tisztítással a készülék sokáig szép és működőképes marad. Az alábbiakban elmagyarázzuk, hogyan ápolja és tisztítsa megfelelően a készüléket.

Megfelelő tisztítószeres

Annak érdekében, hogy a különböző felületek ne sérüljenek a nem megfelelő tisztítószeres használata miatt, vegye figyelembe a táblázatban szereplő adatokat. A készülék típusa szerint nem minden terület található meg az Ön készülékén.

Figyelem!

Felületi károsodások

Ne használjon

- maró vagy súroló tisztítószeret,
- magas alkoholtartalmú tisztítószeret,
- kemény súrolópárnát vagy tisztítószivacsot,
- nagynyomású tisztítót vagy gőzüzemű tisztítót,
- speciális tisztítót a melegen tisztításhoz.

Az új szivacskeendőket használat előtt alaposan mossa ki.

Javaslat: A vevőszolgálatnál kiemelten ajánlott tisztító- és ápolószereket vásárolhat. Tartsa be a gyártó útmutatásait.

⚠ Figyelmeztetés – Égésveszély!

A készülék nagyon forró. Soha ne érintse meg a sütőtér forró belső felületeit vagy a fűtőelemeket. Mindig hagyja lehűlni a készüléket. Ne engedjen gyerekeket a készülék közelébe.

Terület	Tisztítás
A készülék külseje	
Nemesacél előlap	Forró mosogatószeres víz: Mosogatóruhával tisztítsa meg és puha törlőruhával szárítsa meg. A vízkő-, zsír-, keményítő- és tojásfehérje-foltokat azonnal távolítsa el. Az ilyen foltok alatt korrózió alakulhat ki. A vevőszolgálatnál vagy a szakkereskedésekben speciális nemesacél-ápolószerek kaphatók, amelyekkel a meleg felületek tisztíthatók. Az ápolószert lehetőleg vigye fel egy puha kendővel.
Műanyag	Forró mosogatószeres víz: Mosogatóruhával tisztítsa meg és puha törlőruhával szárítsa meg. Ne használjon üvegtisztítót vagy üvegkaparót.
Lakkozott felületek	Forró mosogatószeres víz: Mosogatóruhával tisztítsa meg és puha törlőruhával szárítsa meg.
Kezelőfelület	Forró mosogatószeres víz: Mosogatóruhával tisztítsa meg és puha törlőruhával szárítsa meg. Ne használjon üvegtisztítót vagy üvegkaparót.

Ajtólapok	Forró mosogatószeres víz: Mosogatóruhával tisztítsa meg és puha törlőruhával szárítsa meg. Ne használjon üvegkaparót, vagy nemesacélból készült dörzsszivacsot.
Kilincs	Forró mosogatószeres víz: Mosogatóruhával tisztítsa meg és puha törlőruhával szárítsa meg. Ha vízkömentesítő kerül a kilincsre, azonnal törölje le. Ezeket a foltokat később már nem lehet eltávolítani.

A készülék belseje

Zománczott felület	Forró mosogatószeres víz vagy ecetes víz: Mosogatóruhával tisztítsa meg és puha törlőruhával szárítsa meg. Mosogatószeres vízzel és nedves törlőruhával törölje le a ráégett ételmaradékot. Erős szennyeződés esetén nemesacélból készült súrolóspirált vagy sütőtisztító szert használjon. A sütőteret tisztítás után hagyja nyitva, hogy megszáradjon. Utasítás: Az ételmaradékok fehér bevonatot okozhatnak. Ezeknek nincs jelentőségük és nem befolyásolják a működést. Szükség esetén távolítsa el citromsavval.
A sütőtér világításának üvegburája	Forró mosogatószeres víz: Mosogatóruhával tisztítsa meg és puha törlőruhával szárítsa meg. Erős szennyeződésnél legjobb, ha sütőtisztító szert használ.
Ajtótömítés Ne vegye le!	Forró mosogatószeres víz: Mosogatóruhával tisztítsa meg. Ne súrolja.
Ajtóburkolat	nemesacélból: Használjon nemesacél-tisztítót. Vegye figyelembe a gyártó utasításait. Ne használjon nemesacél-ápoló szereket. műanyagból: Forró mosogatószeres vízzel és mosogatóruhával tisztítsa. Puha törlőruhával törölje át. Ne használjon üvegtisztítót vagy üvegkaparót. Tisztításhoz vegye le az ajtóburkolatot.
Nemesacél belső ajtókeret	Nemesacél-tisztító: Vegye figyelembe a gyártó utasításait. Ezzel távolíthatja el az elszíneződéseket. Ne használjon nemesacél-ápoló szereket.
Tartók	Forró mosogatószeres víz: Áztassa be, és mosogatóruhával vagy kefével tisztítsa meg.
Kihúzórendszer	Forró mosogatószeres víz: Mosogatóruhával vagy kefével tisztítsa meg. Ne távolítsa el a kenőzsírt a kihúzószínekről, a legjobb, ha betolt helyzetben tisztítja. Nem tisztítható mosogatógépből.
Tartozékok	Forró mosogatószeres víz: Áztassa be, és mosogatóruhával vagy kefével tisztítsa meg. Erős szennyeződés esetén nemesacélból készült súrolóspirált vagy sütőtisztító szert használjon.

Utasítások

- A készülék elején előforduló enyhe színeltéréseket különböző anyagok, pl. üveg, műanyag vagy fém felhasználása eredményezi.
- Az ajtólapokon lévő, fénytörésre emlékeztető árnyékok a sütőtér világításának fényreflexei.
- A zománcot nagyon magas hőmérsékleten égetik ki. Ezért enyhe színeltérések keletkezhetnek. Ez normális, és nem befolyásolja a működést. A vékony sütőtepsik éleit nem lehet tökéletesen zománcolni. Ezért ezek érdekesek lehetnek. Ez nem befolyásolja a korrózióvédelmet.

Készülék tisztántartása

A makacs szennyeződések képződésének elkerülésére tartsa mindig tisztán a készüléket, és rendszeresen távolítsa el a szennyeződések.

Figyelmeztetés – Tűzveszély!

Az oldott ételmaradék, zsír és sült zsír lángra lobbanhat. Üzembe helyezés előtt távolítsa el a sütőtérből, a fűtőelemekről és a tartozékokról a nagyobb szennyeződések.

Javaslatok

- A sütőteret minden használat után tisztítsa meg. Így a szennyeződések nem tudnak leégni.
- Mindig azonnal távolítsa el a vízkő, zsír, keményítő és tojásfehérje foltjait.
- Nagy nedvességtartalmú sütemények készítéséhez használja az univerzális tepsi.
- A sütéshez alkalmas edényt, pl. serpenyőt használjon.

Tartók

Gondos ápolással és tisztítással a készülék sokáig szép és működőképes marad. Itt megtudhatja, hogyan akaszthatja ki és tisztíthatja az állványokat.

Állványok ki- és beakasztása

⚠ Figyelmeztetés – Égésveszély!

Az állványok felforrósodnak. Soha ne érintse meg a forró állványokat. Mindig hagyja lehűlni a készüléket. A gyermekeket tartsa távol.

Állványok kiakasztása

1. Az állvány elejét nyomja felfelé (**1.** ábra),
2. és akassza ki (**2.** ábra).

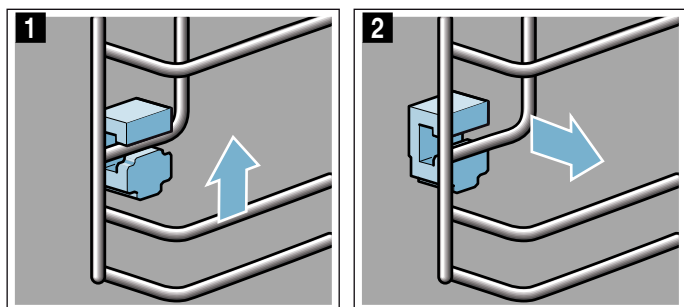

3. Ezután mozgassa kifelé az egész állványt **a**, és akassza ki hátul **b** (**3.** ábra).

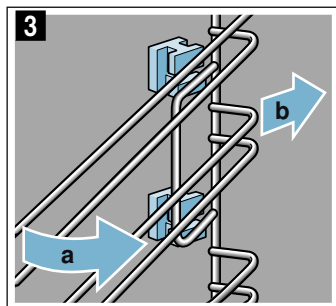

Az állványokat mosogatószerrel és mosogatószivaccsal tisztítsa meg. Makacs szennyeződések esetén használjon kefét.

Helyezze be a rögzítőket

Ha az állványok kivételénél a rögzítők kiestek, újra megfelelően be kell helyezni azokat.

1. A elülső és hátsó rögzítők különbözőek (**1.** ábra).
2. Az elülső rögzítőt a felső horoggal akassza be a kerek nyílásba **a**, állítsa kissé ferdére, akassza be alul, és hozza egyenes állásba **b** (**2.** ábra).

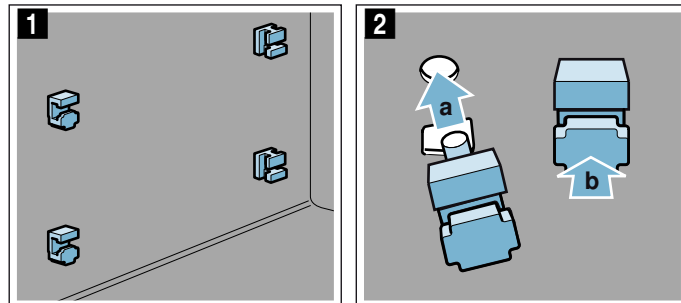

3. A hátsó rögzítőt a horoggal akassza be a felső nyílásba **a**, majd nyomja be az alsó nyílásba **b** (**3.** ábra).

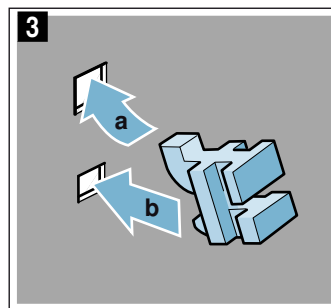

Állványok beakasztása

A beakasztásnál ügyeljen arra, hogy a ferde rész legyen felül az állványon.

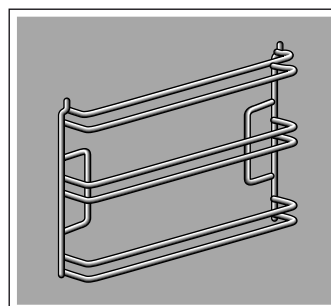

Az állványok jobb és bal oldalon illeszkednek.

1. Az állványt hátul ferdén helyezze be, és alul illessze be **a** (**1.** ábra).
2. Húzza előrefelé az állványt (**2.** ábra).

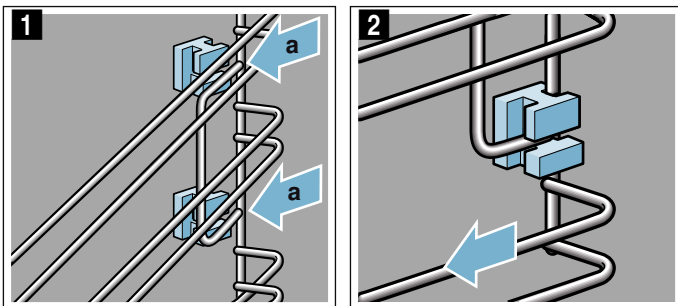

3. Ezután hajtsa be elől, dugja be (**3.** ábra),
4. és nyomja lefelé (**4.** ábra).

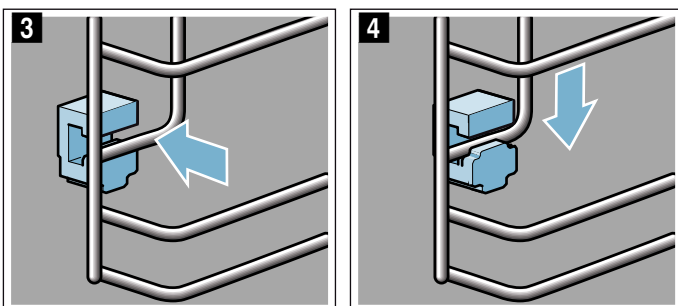

A készülék ajtaja

Gondos ápolással és tisztítással készüléke sokáig szép és működőképes marad. Itt megtudhatja, hogyan tisztíthatja a készülék ajtaját.

Ajtóburkolat levétele

Az ajtóburkolat nemesacél betéje elszíneződhet. Az alapos tisztításhoz a burkolat eltávolítható.

1. Nyissa ki kissé a készülék ajtaját.
2. Nyomja a burkolatot jobb és bal oldalon (**1.** ábra).
3. Vegye le a burkolatot (**2.** ábra).
Óvatosan csukja be a készülék ajtaját

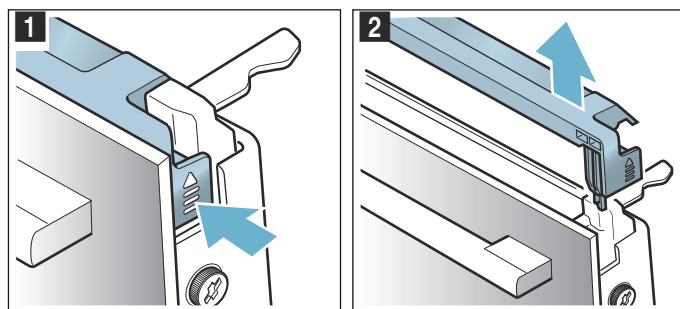

Utasítás: A burkolatban lévő nemesacél betétet tisztítsa meg nemesacél-tisztítószerrel. Az ajtóburkolat többi részét mosogatószeres vízzel és puha törülkövel tisztítsa meg.

4. Megint nyissa ki kissé a készülék ajtaját. Tegye fel a burkolatot és nyomja rá, hogy hallhatóan bepattanjon (**3.** ábra).

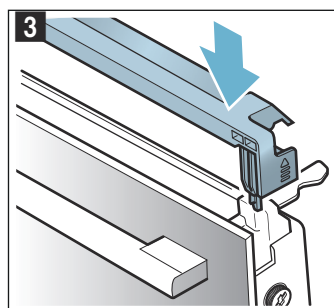

5. Csukja be a készülék ajtaját.

Ajtólapok ki- és beszerelése

A jobb tisztíthatóság érdekében a készülék ajtajának üveglapjai kiszerezhetők.

A készülék kiszérése

1. Nyissa ki kissé a készülék ajtaját.
2. Nyomja a burkolatot jobb és bal oldalon (1. ábra).
3. Vegye le a burkolatot (2. ábra).

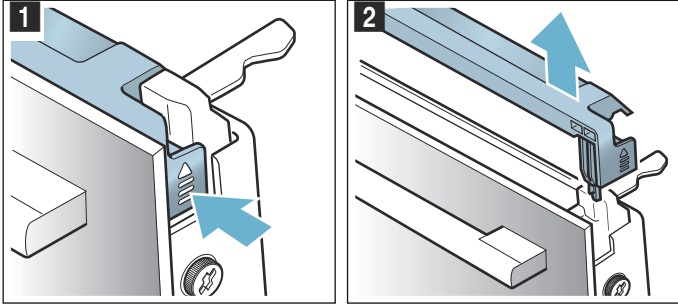

4. Lazítsa meg a készülék ajtajának jobb és bal oldalán lévő csavarokat, és távolítsa el azokat (3. ábra).
5. Mielőtt újra becsukná az ajtót, tegyen a nyílásba egy többszörösen összehajtott konyharuhát (4. ábra). Az előlapot húzza ki felfelé, és a fogantyújával lefelé helyezze egy sík felületre.

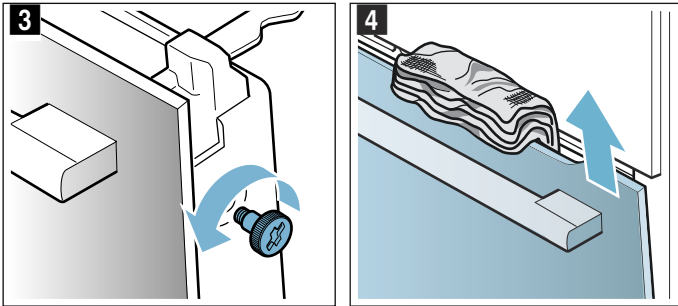

A lapokat ablaktisztító szerrel és puha törlővel tisztítsa meg.

⚠ Figyelmeztetés – Súlyos egészségkárosodás veszélye!

A csavarok kinyitásával a készülék biztonságossága nem garantált. A sütőből mikrohullámú energia léphet ki. A csavarokat soha ne csavarja ki.

Ne csavarja le a kereten lévő négy fekete csavart (5. ábra).

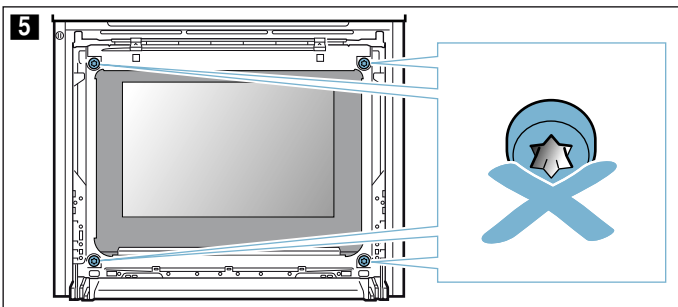

⚠ Figyelmeztetés

Sérülésveszély!

- A készülék ajtajának összekarcolt üvege megrepedhet. Ne használjon üvegkaparót, éles vagy súroló hatású tisztítóeszközöket.
- A készülék ajtajának csuklópántjai elmozdulnak az ajtó kinyitásakor és becsukásakor, ezáltal becsípődhet az uja. Ne nyúljon a csuklópántokhoz.

A készülék beszerelése

1. Az előlap alját vezesse be a rögzítőbe (1. ábra).
2. Zárja az előlapot, amíg mindkét felső horog nem ér a nyílással szembe (2. ábra).

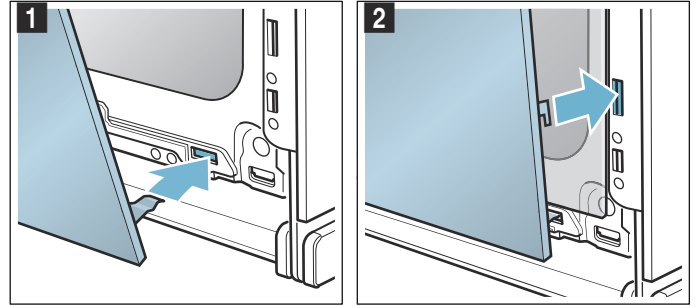

3. Nyomja be alul az előlapot, amíg hallhatóan bepattan (3. ábra).
4. Ismét nyissa ki egy kicsit a készülék ajtaját, és távolítsa el a konyharuhát.
5. Csavarja be újra a jobb és bal oldali csavarokat.
6. Tegye fel a burkolatot, és nyomja rá, hogy hallhatóan bepattanjon (4. ábra).

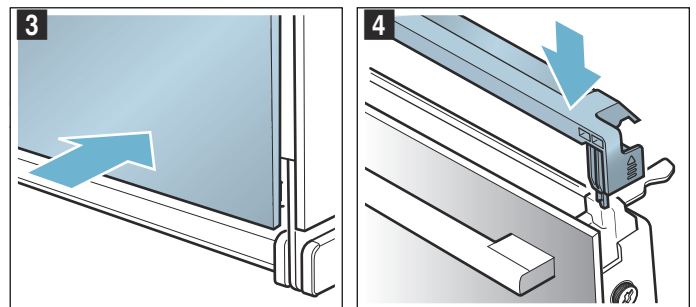

7. Csukja be a készülék ajtaját.

Figyelem!

Csak akkor használja újra a sütőteret, ha az üveglapok szabályszerűen vissza vannak szerelve.

❓ Mi a teendő zavar esetén?

Ha valami zavar keletkezik, akkor gyakran csak apróságról van szó. Mielőtt hívná a vevőszolgálatot, próbálja meg a táblázat segítségével saját kezűleg elhárítani a zavart.

Saját kezű zavarelhárítás

A készülék műszaki zavarait gyakran Ön is könnyedén orvosolhatja.

Ha egy étel nem sikerül tökéletesen, a használati utasítás végén számos tippet és útmutatót talál az ételek elkészítéséhez. → "Kísérleti konyhánkban teszteltük Önnek" a(z) 28. Oldalon

Zavar	Lehetséges ok	Elhárítás/Útmutatás
A készülék nem működik.	A biztosíték meghibásodott.	Ellenőrizze a biztosítékot a biztosítékszekrényben.
	Áramkimaradás	Ellenőrizze, hogy a konyhai világítás, illetve más konyhai készülékek működnek-e.
A kijelzőn a következő üzenet jelenik meg: „Sprache Deutsch”.	Áramkimaradás	Állítsa be ismét a nyelvet és az időt.
Ha a készülék kikapcsolt állapotban van, a kijelzőn nem jelenik meg az idő.	Módosult az alapbeállítás.	Módosítsa az idő kijelzés alapbeállítását.
A készülék nem fűt fel, a kijelzőn a [] szimbólum villog.	A Bemutató mód be van kapcsolva az alapbeállításoknál.	Egy rövid időre válassza le a készüléket az elektromos hálózatról (kapcsolja ki a biztosítékot a biztosítékszekrényben), majd 3 percen belül kapcsolja ki a Bemutató módot az alapbeállításoknál.
A készülék nem indul, és a kijelzőn megjelenik a „Sütőtér túl forró” üzenet	A kiválasztott ételhez vagy fűtési módhoz túl forró a sütőtér	Hagyja lehűlni a sütőtérrel, és indítsa újra
A kezelőgyűrű kiesett a csapágyazásból.	A kezelőgyűrű véletlenül kipattant a helyéről.	A kezelőgyűrű kivehető. Egyszerűen helyezze vissza a kezelőgyűrűt a kezelőfelületen lévő csapágyazásba, és nyomja be a helyére, hogy újra bepattanjon oda, és ismét a szokott módon csavarható legyen.
A kezelőgyűrű csak nehezen tekerhető.	A kezelőgyűrű alá szennyeződés került.	A kezelőgyűrű kivehető. Kipattintásához egyszerűen húzza ki a kezelőgyűrűt a csapágyazásból. Vagy pedig nyomja meg a kezelőgyűrű külső szélét, hogy az megbillenjen, és könnyen megfogható legyen. Mosogatószerrel és mosogatóronggyal óvatosan tisztítsa meg a kezelőgyűrűt és annak csapágyazását a készüléken. Puha törülőruhával törölje át. Ne használjon maró hatású vagy karcos súrolószert. Ne áztassa be és ne tisztítsa mosogatógépből. Ne vegye ki túl gyakran a kezelőgyűrűt, hogy a csapágyazás stabil maradjon.

⚠ Figyelmeztetés – Áramütésveszély!

A szakszerűtlen javítások veszélyesek. Javításokat csak szakképzett ügyfélszolgálati technikus végezhet, és csak ő cserélheti ki a sérült csatlakozóvezetéseket. Ha a készülék hibás, húzza ki a csatlakozódugót vagy kapcsolja ki a biztosítékot a biztosítékszekrényben. Hívja az ügyfélszolgálatot

Hibaüzenetek a kijelzőn

Ha a kijelzőn egy „D” vagy „E” kezdetű hibaüzenet jelenik meg, pl. D0111 vagy E0111, kapcsolja ki a készüléket az on/off ① gombbal, majd kapcsolja be újra.

Ha egyszeri zavarról volt szó, a kijelzés eltűnik. Ha a hibaüzenet újra megjelenik, hívja a vevőszolgálatot, és adja meg a pontos hibaüzenetet.

Maximális időtartam

Ha készülékének beállításai több órán át nem módosultak, a készülék automatikusan abbahagyja a fűtést. Ez megakadályozza a nem kívánt huzamos működést.

A maximális időtartam elérése az üzemmódhoz tartozó beállításoktól függ.

Maximális időtartam elérve

A kijelzőn megjelenik egy üzenet a maximális időtartam eléréséről.

Az üzemmód folytatásához koppintson egy tetszőleges mezőre, vagy forgassa el a kezelőgyűrűt.

Ha nem használja a készüléket, kapcsolja ki az on/off ① gombbal.

Javaslat: Annak érdekében, hogy a készülék ne kapcsoljon ki véletlenül, pl. nagyon hosszú elkészítési időtartam esetén, állítson be egy időtartamot. A készülék mindaddig fűt, amíg a beállított időtartam le nem telik.

Sütőtér lámpák

A sütőtér-világítást egy vagy több, hosszú életű LED-es lámpa biztosítja.

Ha egy LED-es lámpa vagy a lámpa üvegburája egyszer mégis meghibásodik, hívja a vevőszolgálatot. A lámpabura eltávolítása tilos.

Vevőszolgálat

Ha készülékét javítani kell, vevőszolgálatunk rendelkezésére áll. Mindig megtaláljuk a megfelelő megoldást, hogy elkerülhető legyen a felesleges kiszállítás.

E-szám és FD-szám

Telefonos ügyintézés esetén kérjük, adja meg a készülék teljes termékszámát (E-Nr.) és gyártási számát (FD-Nr.), hogy szakszerű segítséget nyújthassunk. A számokat tartalmazó adattáblát akkor látja, ha kinyitja a készülék ajtaját.

Ha készüléke gőz funkcióval rendelkezik, a típustáblát jobb oldalon a kezelőfelület mögött találja.

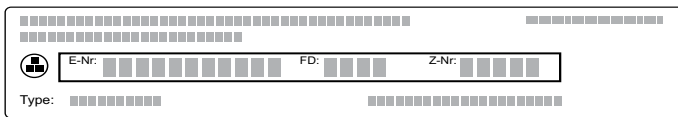

Annak érdekében, hogy szükség esetén ne kelljen sokáig keresgélnie, ide felírhatja a készüléke adatait és a vevőszolgálat telefonszámát.

E-Nr.	FD-Nr.

Vevőszolgálat ☎

Vegye figyelembe, hogy a vevőszolgálati technikus kiszállása hibás kezelésemből fakadó zavarok esetén a garanciális időszakban sem ingyenes.

Az egyes országok kapcsolati adatait megtalálja a mellékelt ügyfélszolgálati jegyzékben.

Javítási megrendelés és tanácsadás zavarok esetén

H +361 489 5461

Bízzon a gyártó hozzáértésében. Ezzel biztosítja, hogy a javítást szakképzett szerelők végzik el, akik eredeti pótalkatrészekkel rendelkeznek az Ön készülékéhez.

Ételek

Az „AutoPilot” üzemmód használatával a legkülönbözőbb ételeket készítheti el. A készülék a legtöbb beállítást kiválasztja Ön helyett.

A megfelelő eredmény elérése érdekében a sütőtér ne legyen túl forró a kiválasztott ételhez. Ha mégis így van, egy üzenet jelenik meg a kijelzőn. Hagyja lehűlni a sütőteret, és indítsa újra.

Beállítási tanácsok

- A sütési eredmény az élelmiszerek minőségétől és az edény méretétől függ. Az optimális főzési eredmény érdekében csak kifogástalan ételeket és a hűtőből kivett húst használjon.
- A készülék kiválasztja az Ön számára optimális fűtési módot, illetve idő- és hőmérséklet-beállítást. A készülék csak a súly megadására szólítja fel. Csak az előírt súlytartományon belüli súlyok megadása lehetséges.
- Olyan ételek sütésénél, amelyeknél a készülék Ön helyett választja ki a hőmérsékletet, akár 300 °C-os hőmérséklet is felmerülhet. Ezért ügyeljen arra, hogy kellőképpen hőálló edényt használjon.
- Tanácsokat kaphat pl. az edénnyel, a betolási magassággal vagy a húshoz adandó folyadékkal kapcsolatban. Egyes ételeknél a főzés alatt pl. átfordítás vagy keverés szükséges. Ezt a kijelző nem sokkal az elindítás után jeleníti meg a kijelzőn. Később egy hangjelzés figyelmezteti Önt a kellő időben.
- A megfelelő edényekre vonatkozó tanácsok, illetve elkészítési tippek és trükkök a használati utasítás végén találhatóak.

Mikrohullám

A készülék olyan programokat ajánl fel a mikrohullámhoz, amelyekkel gyorsan és egyszerűen készítheti el az ételeket. A mikrohullámnak köszönhetően a sütési időtartam jelentősen, csaknem a felére csökken. A készülék figyelmezteti Önt, hogy mikrohullámmal használható edényeket válasszon. A Mikrohullám című fejezetben talál információkat a megfelelő edényekről. → "A mikrohullámú sütő" a(z) 18. Oldalon

Étel kiválasztása

A következő táblázatban található a felsorolt ételekhez a megfelelő beállítási értékek.

Ételek
Pizza vékony tésztával, 1 darab
Lasagne
Csirke, töltelék nélkül
Darabolt csirke
Fasírt friss darált húsból
Halfilé párolása
Zöldség, friss
Zöldség, fagyasztott

Ételek
Sütőben sült burgonya, egész
Sós burgonya
Hosszúszemű rizs
Darabolt szárnyas felolvasztása
Hús felolvasztása
Halfilé felolvasztása

Étel beállítása

A rendszer végigvezeti a kiválasztott étel teljes beállítási folyamatán.

1. Koppintson a mezőre.
A kijelzőn az első étel fehéren kiemelve jelenik meg.
2. A kezelőgyűrűvel állítsa be a kívánt időtartamot.
3. Koppintson a mezőre.
A kijelzőn a súly fehéren kiemelve jelenik meg.
4. A kezelőgyűrűvel állítsa be az étel súlyát.
A készülék automatikusan kiszámítja az időtartamot.
5. Nyugtázza a start/stop gombbal.
Megjelenik egy útmutatás a tartozékra és a betolási magasságra vonatkozóan.
6. A start/stop gombbal indítsa el az üzemmódot.
Az időtartam letelte a kijelzőn követhető. Az ételknél nem jelenik meg a felfűtési vonal.

A készülék elkezd fűteni.

Ha az időtartam lejárt, hangjelzés hallatszik. A készülék nem fűt tovább.

Ha az étel elkészült, az on/off gombbal kapcsolja ki a készüléket.

Utánsütés

Ha nem elégedett a sütési eredménnyel, egyes ételknél az időtartam lejártával lehetősége van az utánsütésre.

A kijelzőn megjelenik egy kérdés, hogy kívánja-e az ételt utánsütni. Ha az utánsütést választja, koppintson a start/stop gombra. Megjelenik egy javasolt időtartam, amelyet módosíthat. A start/stop gombbal indítsa el az üzemmódot.

Utasítás: Az utánsütést tetszés szerinti gyakorisággal alkalmazhatja.

Ha elégedett a sütési eredménnyel, koppintson a mezőre.

Az on/off gombbal kapcsolja ki a készüléket.

A befejezési idő elhalasztása

Egyes ételknél visszafelé eltolhatja a kikapcsolási időt. Indítás előtt koppintson a mezőre, és a kezelőgyűrűvel tolja el későbbre a befejezést.

Indítás után a készülék várakozik. A befejezési idő már nem módosítható.

Módosítás és megszakítás

Az indítás után a beállítások többé már nem módosíthatók.

Ha meg szeretné szakítani a működést, kapcsolja ki a készüléket az on/off gombbal. A start/stop gombbal már nem függesztheti fel az üzemmódot.

Kísérleti konyhánkban teszteltük Önnel

Az alábbiakban ételek választéka és az elkészítésükre vonatkozó optimális beállítások találhatóak. Megmutatjuk Önnel, melyik fűtési mód és hőmérséklet a legmegfelelőbb a kiválasztott ételhez. Adatok is olvashatók a megfelelő tartozékokról, és arról, melyik szintre kell betolni azokat. Tippet adunk az edényekhez és az elkészítéshez.

Utasítás: Ételek készítésénél sok vízgőz keletkezhet a sütőtérben.

Készüléke nagyon energiahatékony, és üzem közben csak kevés meleget ad le kívül. A készülék belső és külső részei közötti nagy hőmérséklet-különbségek miatt az ajtónál, a kezelőfelületen vagy a szomszédos területen kondenzvíz csapódhat ki. Ez normális, fizikai magyarázattal rendelkező jelenség. Előmelegítéssel vagy az ajtó óvatos kinyitásával csökkentheti a kondenzvíz mennyiségét.

Szilikonformák

Az optimális sütési eredményhez sötét, fém sütőformákat ajánlunk.

Ha mégis szilikonformát szeretne használni, vegye figyelembe a gyártó adatait és receptjeit. A szilikonformák gyakran kisebbek, mint a normál formák. A mennyiségek és a receptben megadott adatok eltérhetnek.

Sütemények és aprósütemények

Készüléke számos fűtési módot kínál sütemények és aprósütemények elkészítéséhez. A beállítási táblázatokban számos ételhez megtalálhatja az optimális beállításokat.

Tartsa be a fejezetben szereplő utasításokat a tészta kelesztésére vonatkozóan is.

Kizárólag a készülék eredeti tartozékait használja. Ezek optimálisan igazodnak a sütőtérhez és az üzemmódokhoz.

Sütés mikrohullámmal kombinálva

Ha mikrohullámmal kombinálva süt, jelentősen lerövidítheti a sütési időt.

Mindig mikrohullámhoz alkalmas hőálló edényt használjon. Vegye figyelembe a mikrohullámhoz alkalmas edényekre vonatkozó tanácsokat. → "A mikrohullámú sütő" a(z) 18. Oldalon

Kombi üzemmódban használhat hagyományos, fémből készült sütőformákat is. Ha a sütőforma és a rostély között szikrák képződnek, ellenőrizze, hogy a forma külseje tiszta-e. Változtassa meg a forma helyzetét a rostélyon. Ha ez nem segít, mikrohullám nélkül süssön tovább. A sütési idő hosszabb lesz.

Ha műanyagból, kerámiából vagy üvegből készült formákat használ, akkor lerövidül a beállítási táblázatokban megadott sütési idő. A sütemény alulról kevésbé intenzíven sül.

A mikrohullámmal kombinált sütés csak egy szinten lehetséges.

Betolási magasság

A megadott betolási magasságokat használja.

Sütés egy szinten

Az egy szinten való sütéshez az alábbi betolási magasságokat használja:

- 1. szint

Sütés két szinten

Használjon 4 dimenziós forró levegőt. A tepsiken vagy formákban egyszerre betolt süteményeknek nem kell egyszerre elkészülniük.

- univerzális serpenyő: 3. szint
sütőtepsi: 1. szint
- formák rostélyon
első rostély: 3. szint
második rostély: 1. szint

Az ételek egy időben történő elkészítésével akár 45% energiát is megtakaríthat. A formákat tegye egymás mellé vagy átlósan a sütőtérbe.

Tartozékok

Ügyeljen arra, hogy mindig megfelelő tartozékokat használjon, amelyeket megfelelően helyezett a sütőtérbe.

Rostély

A rostélyt a „Microwave” felirattal a készülék ajtaja felé és hajlaltal lefelé tolja be. Az edényt és a formákat mindig állítsa a rostélyra.

Univerzális serpenyő vagy sütőtepsi

Az univerzális serpenyőt vagy a sütőtepsit óvatosan tolja be ütközésig, ferde oldalával a készülék ajtaja felé.

Lédús süteményeknél használja az univerzális serpenyőt, hogy a kifutó lé ne szennyezze a sütőteret.

Sütőformák

A sötét, fémből készült sütőformák a legalkalmasabbak.

A fehérbádoggal és az üveg sütőformákban a sütési idő hosszabb, és a sütemény nem pirul egyenletesen.

Sütőpapír

Csak olyan sütőpapírt használjon, amelyik alkalmas a kiválasztott hőmérsékletre. A sütőpapírt mindig a teps méretére vágja le.

Javasolt beállítási értékek

A táblázatban megtalálhatók a különféle süteményekhez tartozó optimális fűtési módok. A hőmérséklet és sütési idő a tészta mennyiségétől és minőségétől függ. Ezért adjunk meg beállítási tartományokat. Először próbálja meg az alacsonyabb értékkel. Az alacsonyabb hőmérséklet egyenletesebb pirulást biztosít. Ha szükséges, legközelebb állítsa eggyel magasabbra.

Utasítás: A sütési idők nem rövidíthetők le magasabb hőmérséklet alkalmazásával. A sütemények vagy aprósütemények csak kívül sülnének meg, de belül nem lennének átsülve.

A beállított értékek a hideg sütőtérbe való behelyezésre vonatkoznak. Ezzel akár 20% energiát is megtakarít. Ha előmelegít, néhány perccel lerövidíti a megadott sütési időt.

Egyes ételekhez szükséges az előmelegítés, és ez szerepel a táblázatban. Az ételt és a tartozékot csak az előmelegítés után tegye be a sütőtérbe.









Ha saját receptje szerint szeretne sütni, akkor igazodjon a táblázatban található hasonló süteményhez.

Kiegészítő információk a Típek sütéshez részben található a táblázatok után.

Vegye ki a nem használt tartozékokat a sütőtérből. Így optimális főzési eredményt ér el, és akár 20% energiát is megtakaríthat.

Alkalmazott fűtési mód:

-  4D forró levegő















Étel	Edény/Tartozék	Betolási magasság	Fűtési mód	Hőmérséklet, °C	Mikrohullám-teljesítmény, watt	Időtartam, perc
Sütemények formában						
Kevert tésztából készült sütemény, egyszerű	Koszorú/négyszögletes sütőforma	1		140-160	-	55-70
Kevert tésztából készült sütemény, egyszerű	Koszorú/négyszögletes sütőforma	1		160-180	90	30-40
Gyümölcsstorta kevert tésztából, finom	Kuglófforma/kapcsos sütőforma	1		150-170	-	45-60
Gyümölcsstorta kevert tésztából, finom	Kuglófforma/kapcsos sütőforma	1		170-190	90	35-45
Tortalap kevert tésztából	Tortalapforma	1		140-160	-	20-40
Gyümölcs- vagy túrótorta omlós tésztalappal	Kapcsos sütőforma, Ø 26 cm	1		160-170	-	65-85
Gyümölcs- vagy túrótorta omlós tésztalappal	Kapcsos sütőforma, Ø 26 cm	1		160-180	90	45-55
Wähe (svájci süti)	Pizzatepsi	1		180-200	-	50-60
Lepény	Lepényforma, feketebádoggal	1		190-200	-	25-40

* előmelegítés

** 5 perc előmelegítés, ne használja a gyors felfűtés funkciót

Étel	Edény/Tartozék	Betolási magasság	Fűtési mód	Hőmérséklet, °C	Mikrohullám- teljesítmény, watt	Időtartam, perc
Kelt kuglóf	Kuglófforma	1		150-160	-	65-75
Kelt tészta kapcsos sütőformában	Kapcsos sütőforma, Ø 28 cm	1		150-160	-	25-35
Piskótalap, 2 tojásos	Tortalapforma	1		160-170*	-	20-30
Piskótatorta, 3 tojásos	Kapcsos sütőforma, Ø 26 cm	1		160-170*	-	30-45
Piskótatorta, 6 tojásos	Kapcsos sütőforma, Ø 28 cm	1		150-170*	-	30-50



Sütemények tepsiben

Kevert tésztából készült sütemény töltelékkel	Sütőtepsi	1		150-170	-	20-40
Kevert tésztából készült sütemény, 2 szinten	Univerzális serpenyő + sütőtepsi	3+1		150-170	-	35-50
Omlós tésztából készült sütemény száraz töltelékkel	Sütőtepsi	1		160-180	-	30-45
Omlós tésztából készült sütemény száraz töltelékkel, 2 szinten	Univerzális serpenyő + sütőtepsi	3+1		150-170	-	40-55
Omlós tésztából készült sütemény lédús töltelékkel	Univerzális serpenyő	1		150-170	-	65-85
Wähe (svájci süti)	Univerzális serpenyő	1		180-200	-	45-55
Kelt tészta száraz töltelékkel	Sütőtepsi	1		150-170	-	20-35
Kelt tészta száraz töltelékkel, 2 szinten	Univerzális serpenyő + sütőtepsi	3+1		160-170	-	25-35
Kelt tészta lédús töltelékkel	Univerzális serpenyő	1		160-180	-	50-60
Kelt tészta lédús töltelékkel, 2 szinten	Univerzális serpenyő + sütőtepsi	3+1		150-160	-	45-60
Kelesztett fonott kalács, kalácskoszorú	Sütőtepsi	1		150-160	-	35-45
Karácsonyi püspökkenyér 500 g lisztből	Univerzális serpenyő	1		150-160	-	50-60
Rétes, édes	Univerzális serpenyő	1		170-180	-	40-60
Rétes, fagyasztott	Univerzális serpenyő	1		190-210	-	35-50
Rétes, fagyasztott	Univerzális serpenyő	1		200-220	90	20-25

Aprósütemény

Teasütemény	Sütőtepsi	1		150**	-	20-30
Teasütemény, 2 szinten	Univerzális serpenyő + sütőtepsi	3+1		140**	-	30-40
Muffin	Muffin sütőforma	2		160-180*	-	15-25
Muffin, 2 szinten	Muffin sütőformák	3+1		150-170*	-	20-30
Kelt tésztából készült aprósütemény	Sütőtepsi	1		150-160	-	30-40
Leveles tésztából készült sütemény	Sütőtepsi	2		170-190*	-	20-45
Leveles tésztából készült sütemény, 2 szinten	Univerzális serpenyő + sütőtepsi	3+1		170-190*	-	20-45
Égetett tésztából készült sütemény	Sütőtepsi	1		190-210	-	30-40
Dán sütemény	Sütőtepsi	1		160-180	-	20-30

Aprósütemény

Kinyomós sütemény	Sütőtepsi	1		140-150**	-	25-35
Aprósütemény	Sütőtepsi	2		140-160	-	15-30
Aprósütemény, 2 szinten	Univerzális serpenyő + sütőtepsi	3+1		130-150	-	20-35

* előmelegítés

** 5 perc előmelegítés, ne használja a gyors felfűtés funkciót

Étel	Edény/Tartozék	Betolási magasság	Fűtési mód	Hőmérséklet, °C	Mikrohullám-terjesztés, watt	Időtartam, perc
Habcsók	Sütőtepsi	2		80-90*	-	120-150
Habcsók, 2 szinten	Univerzális serpenyő + sütőtepsi	3+1		80-90*	-	120-180
Mandulás habcsók	Sütőtepsi	2		90-110	-	20-40
Mandulás habcsók, 2 szinten	Univerzális serpenyő + sütőtepsi	3+1		90-110	-	20-40

* előmelegítés
** 5 perc előmelegítés, ne használja a gyors felfűtés funkciót

Tippek süteményekhez és aprósüteményekhez

Meg szeretné állapítani, hogy a sütemény átsült-e.	A sütemény legmagasabb részébe szúrjon egy fogpiszkálót. Ha nem ragad már tészta a fogpiszkálóra, akkor a sütemény kész.
A sütemény összeesik.	A következő alkalommal használjon kevesebb folyadékot. Vagy állítsa 10 °C-kal alacsonyabbra a hőmérsékletet, és hosszabbítsa meg a sütési időt. Vegye figyelembe a receptben megadott hozzávalókat és elkészítési javaslatokat.
A sütemény közepén szépen felemelkedett, de a szélén alacsony maradt.	Csak a kerek sütőforma alját kenje ki. Sütés után óvatosan, késsel lazítsa fel a süteményt.
A gyümölcsle kifut.	Legközelebb használja az univerzális serpenyőt.
Az aprósütemény sütés közben egymáshoz ragad.	Minden süteménydarab körül hagyjon kb. 2 cm távolságot. Így van elég hely, hogy a sütemények szépen felemelkedjenek, és körös-körül megpiruljanak.
A sütemény túl száraz.	Állítsa 10 °C-kal magasabbra a hőmérsékletet, és rövidítse le a sütési időt.
A sütemény összességében túl világos.	Ha a betolási magasság és a tartozék megfelelő, szükség esetén hosszabbítsa meg a sütési időt, vagy pedig növelje meg a hőmérsékletet.
A sütemény felül túl világos, alul viszont túl sötét.	Legközelebb egy szinttel feljebb tolja be a süteményt.
A sütemény felül túl sötét, alul viszont túl világos.	Legközelebb egy szinttel lejjebb tolja be a süteményt. Válasszon alacsonyabb hőmérsékletet, és hosszabbítsa meg a sütési időt.
Az őzgerinc- vagy hosszú formában sült sütemény hátul túl sötét.	A sütőformát ne állítsa közvetlenül a hátfalhoz, hanem a tartozék közepére tegye.
A sütemény összességében túl sötét.	A következő alkalommal válasszon alacsonyabb hőmérsékletet, és szükség esetén hosszabbítsa meg a sütési időt.
A sütemény egyenetlenül pirult meg.	A következő alkalommal válasszon valamivel alacsonyabb hőmérsékletet. A kiálló sütőpapír is befolyásolhatja a légkeringetést. A sütőpapírt mindig a tepsi méretére vágja le. Ügyeljen arra, hogy a sütőforma ne álljon közvetlenül a sütőtér hátsó nyílásai előtt. Aprósütemény sütésénél a darabok lehetőleg ugyanolyan nagyságúak és vastagságúak legyenek.
Ha több szinten sült. A felső sütőtepsin a sütemény sötétebb, mint az alsón.	Több szinten való sütésnél mindig 4 dimenziós forró levegős üzemmódot válasszon. Az egyidejűleg betöltetp-siken lévő süteményeknek vagy formáknak nem kell egyidejűleg készen lenniük.
A sütemény jól néz ki, de belül nincs átsülve.	Süsse alacsonyabb hőmérsékleten valamivel hosszabb ideig, és szükség esetén használjon kevesebb folyadékot. A lédús töltelékkel készülő süteményhez süsse meg előre az alapot. Szórja meg mandulával vagy panírmorzssával, és azután tegye rá a tölteléket.
A süteményt nem lehet kiborítani.	Sütés után hagyja a süteményt 5-10 percig hűlni. Ha még mindig nem jön ki a formából, lazítsa fel a szélét óvatosan egy késsel. Borítsa ki a süteményt, és a sütőforma alját többször törölje át hideg, nedves törlőruhával. Legközelebb kenje ki a formát, és szórja be panírmorzssával.

Kenyér- és zsemlefélék

Készüléke számos fűtési módot kínál kenyér- és zsemlefélék sütéséhez. A beállítási táblázatokban számos ételhez megtalálhatja az optimális beállításokat.

Tartsa be a fejezetben szereplő utasításokat a tészta kelesztésére vonatkozóan is.

Kizárólag a készülék eredeti tartozékait használja. Ezek optimálisan igazodnak a sütőtérhez és az üzemmódokhoz.

Betolási magasság

A megadott betolási magasságokat használja.

Sütés egy szinten

Az egy szinten való sütéshez az alábbi betolási magasságokat használja:

- 1. szint

Sütés két szinten

Használjon 4 dimenziós forró levegőt. A tepsiken vagy formákban egyszerre betölt süteményeknek nem kell egyszerre elkészülniük.

- univerzális serpenyő: 3. szint
sütőtepsi: 1. szint
- formák rostélyon
első rostély: 3. szint
második rostély: 1. szint

Az ételek egy időben történő elkészítésével akár 45% energiát is megtakaríthat. A formákat tegye egymás mellé vagy átlósan a sütőtérbe.

Tartozékok

Ügyeljen arra, hogy mindig megfelelő tartozékokat használjon, amelyeket megfelelően helyezett a sütőtérbe.

Rostély

A rostélyt a „Microwave” felirattal a készülék ajtaja felé és hajlaltal lefelé tolja be. Az edényt és a formákat mindig állítsa a rostélyra.

Univerzális serpenyő vagy sütőtepsi

Az univerzális serpenyőt vagy a sütőtepsit óvatosan tolja be ütközésig, ferde oldalával a készülék ajtaja felé.

Sütőformák

A sötét, fémből készült sütőformák a legalkalmasabbak.

A fehérbádoggal és az üveg sütőformákban a sütési idő hosszabb, és a sütemény nem pirul egyenletesen.

Sütőpapír

Csak olyan sütőpapírt használjon, amelyik alkalmas a kiválasztott hőmérsékletre. A sütőpapírt mindig a tepsi méretére vágja le.

Mélyhűtött termékek

Ne használjon erősen jeges mélyhűtött terméket. Távolítsa el a jeget az ételről.

A mélyhűtött termékek részben egyenlőtlenül vannak elősütve. A nem egyenletes pirulás sütés után is megmarad.

Javasolt beállítási értékek

A táblázatban megtalálhatók a különféle kenyér- és zsemlefélekhez tartozó optimális fűtési módok. A hőmérséklet és a sütési idő a tészta mennyiségétől és minőségétől függ. Ezért adjunk meg beállítási tartományokat. Először próbálja meg az alacsonyabb értékkel. Az alacsonyabb hőmérséklet egyenletesebb pirulást biztosít. Ha szükséges, legközelebb állítsa egyet magasabbra.

Utasítás: A sütési idők nem rövidíthetők le magasabb hőmérséklet alkalmazásával. A kenyér- vagy zsemlefélek csak kívül sülnének meg, de belül nem lennének átsülve.

A beállított értékek a hideg sütőtérbe való behelyezésre vonatkoznak. Ezzel akár 20% energiát is megtakarít. Ha előmelegít, néhány perccel lerövidíti a megadott sütési időt.

Egyes ételekhez szükséges az előmelegítés, és ez szerepel a táblázatban. Az ételt és a tartozékot csak az előmelegítés után tegye be a sütőtérbe. Egyes ételek akkor sikerülnek a legjobban, ha több lépésben sültek meg őket. Ezek meg vannak jelölve a táblázatban.

A kenyértésztára vonatkozó beállítási értékek sütőtepsin és négyzetes sütőformában sült kenyértésztára is érvényesek.

Ha saját receptje szerint szeretne sütni, akkor igazodjon a táblázatban található hasonló süteményhez.

Vegye ki a nem használt tartozékokat a sütőtérből. Így optimális főzési eredményt ér el, és akár 20% energiát is megtakaríthat.

Figyelem!

Soha ne öntsön vizet a forró sütőtérbe, és ne állítson vízzel teli edényt a sütőtér aljára. A hőmérséklet-változás miatt megsérülhet a zománc.

Használt fűtési módok:

- 4D forró levegő
- Légkeverős grillezés
- Grill, nagy felület
- Grill, kis felület

Étel	Tartozékok	Betolási magasság	Fűtési mód	Hőmérséklet, °C/ grillfokozat	Időtartam, perc
Kenyér					
Fehér kenyér, 750 g	Univerzális serpenyő vagy négyzetes sütőforma	1		200-220*	10-15
				180-190	25-35
Kevert kenyér, 1,5 kg	Univerzális serpenyő vagy négyzetes sütőforma	1		210-220*	10-15
				180-190	40-50
Teljes kiőrlésű lisztből készült kenyér, 1 kg	Univerzális serpenyő	1		210-220*	10-15
				180-190	40-50
Lepénykenyér	Univerzális serpenyő	1		220-240	20-30
Zsemle					
Meleg zsemle vagy bagett, elősütött	Univerzális serpenyő	2		200-220	10-20
Zsemle, édes, friss	Sütőtepsi	1		160-170*	15-25
Zsemle, édes, friss, 2 szinten	Univerzális serpenyő + sütőtepsi	3+1		150-160*	20-30
* előmelegítés					

Étel	Tartozékok	Betolási magasság	Fűtési mód	Hőmérséklet, °C/ grillfokozat	Időtartam, perc
Zsemle, friss	Sütőtepsi	1		170-190	25-35
Bagett, elősütött, hűtött	Univerzális serpenyő	2		200-220	10-20

Zsemle, fagyasztva

Meleg zsemle vagy bagett, elősütött	Univerzális serpenyő	2		200-220	15-25
Perecfélék, készre formázott nyers tészta	Rostély	1		200-220	15-25
Croissant, készre formázott nyers tészta	Sütőtepsi	1		150-170*	20-35

Pirítás

Pirítás feltéttel, 4 darab	Rostély	2		3	5-15
Pirítás feltéttel, 12 darab	Rostély	2		250	5-15
Pirítás készítése	Rostély	3		3	3-6

* előmelegítés

Pizza, quiche és pikáns sütemények

Készüléke számos fűtési módot kínál pizza, quiche és pikáns sütemények elkészítéséhez. A beállítási táblázatokban számos ételhez megtalálhatja az optimális beállításokat.

Tartsa be a fejezetben szereplő utasításokat a tészta kelesztésére vonatkozóan is.

Kizárólag a készülék eredeti tartozékait használja. Ezek optimálisan igazodnak a sütőtérhez és az üzemmódokhoz.

Sütés mikrohullámmal kombinálva

Ha mikrohullámmal kombinálva süt, jelentősen lerövidítheti a sütési időt.

Kombi üzemmódban használhat hagyományos, fémből készült sütőformákat is. Ha a sütőforma és a rostély között szikrák képződnek, ellenőrizze, hogy a forma külseje tiszta-e. Változtassa meg a forma helyzetét a rostélyon. Ha ez nem segít, mikrohullám nélkül süssön tovább. A sütési idő hosszabb lesz.

Ha műanyagból, kerámiából vagy üvegből készült formákat használ, akkor lerövidül a beállítási táblázatokban megadott sütési idő. A pikáns sütemény alulról kevésbé intenzíven sül.

A mikrohullámmal kombinált sütés csak egy szinten lehetséges.

Betolási magasság

A megadott betolási magasságokat használja.

Sütés egy szinten

Az egy szinten való sütéshez az alábbi betolási magasságokat használja:

- 1. szint

Sütés két szinten

Használjon 4 dimenziós forró levegőt. A tepsiken vagy formákban egyszerre betolt süteményeknek nem kell egyszerre elkészülniük.

- univerzális serpenyő: 3. szint
sütőtepsi: 1. szint
- formák rostélyon
első rostély: 3. szint
második rostély: 1. szint

Az ételek egy időben történő elkészítésével akár 45% energiát is megtakaríthat. A formákat tegye egymás mellé vagy átlósan a sütőtérbe.

Tartozékok

Ügyeljen arra, hogy mindig megfelelő tartozékokat használjon, amelyeket megfelelően helyezett a sütőtérbe.

Rostély

A rostélyt a „Microwave” felirattal a készülék ajtaja felé és hajlattal lefelé tolja be. Az edényt és a formákat mindig állítsa a rostélyra.

Univerzális serpenyő vagy sütőtepsi

Az univerzális serpenyőt vagy a sütőtepsit óvatosan tolja be ütközésig, ferde oldalával a készülék ajtaja felé.

A sok feltéttel készült pizzához használjon univerzális serpenyőt.

Sütőformák

A sötét, fémből készült sütőformák a legalkalmasabbak.

A fehérbádoggal és az üveg sütőformákban a sütési idő hosszabb, és a sütemény nem pirul egyenletesen.

Sütőpapír

Csak olyan sütőpapírt használjon, amelyik alkalmas a kiválasztott hőmérsékletre. A sütőpapírt mindig a tepsi méretére vágja le.

Mélyhűtött termékek

Ne használjon erősen jeges mélyhűtött terméket. Távolítsa el a jeget az ételről.

A mélyhűtött termékek részben egyenlőtlenül vannak elősütve. A nem egyenletes pirulás sütés után is megmarad.

Javasolt beállítási értékek

A táblázatban megtalálhatók a különféle ételekhez tartozó optimális fűtési módok. A hőmérséklet és sütési idő a tészta mennyiségétől és minőségétől függ. Ezért adjunk meg beállítási tartományokat. Először próbálja meg az alacsonyabb értékkel. Az alacsonyabb hőmérséklet egyenletesebb pirulást biztosít. Ha szükséges, legközelebb állítsa eggyel magasabbra.

Utasítás: A sütési idők nem rövidíthetők le magasabb hőmérséklet alkalmazásával. Az étel csak kívül sülne meg, de belül nem lenne átsülve.

A beállított értékek a hideg sütőtérbe való behelyezésre vonatkoznak. Ezzel akár 20% energiát is megtakarít. Ha előmelegít, néhány perccel lerövidíti a megadott sütési időt.

Egyes ételekhez szükséges az előmelegítés, és ez szerepel a táblázatban. Az ételt és a tartozékot csak az előmelegítés után tegye be a sütőtérbe.

Ha saját receptje szerint szeretne sütni, akkor igazodjon a táblázatban található hasonló süteményhez.

Vegye ki a nem használt tartozékokat a sütőtérből. Így optimális főzési eredményt ér el, és akár 20% energiát is megtakaríthat.

Alkalmazott fűtési mód:

- 4D forró levegő

Étel	Tartozékok	Betolási magasság	Fűtési mód	Hőmérséklet, °C	Mikrohullám- teljesítmény, watt	Időtartam, perc
Pizza						
Pizza, friss	Sütőtepsi	1		220-230	-	25-30
Pizza, friss, 2 szinten	Univerzális serpenyő + sütőtepsi	3+1		180-200	-	35-45
Pizza, friss, vékony tésztával	Pizzatepsi	1		230-240	-	20-30
Pizza, hűtött	Rostély	1		210-230	-	10-20
Pizza, fagyasztott						
Pizza vékony tésztával, 1 darab	Rostély	1		210-230	-	15-25
Pizza vékony tésztával, 2 darab	Rostély + sütőtepsi	3+1		200-220	-	15-25
Pizza vastag tésztával, 1 darab	Rostély	1		180-200	-	20-30
Pizza vastag tésztával, 2 darab	Univerzális serpenyő + rostély	3+1		160-180	-	25-35
Pizzás bagett	Rostély	1		200-220	-	20-30
Pizzás bagett, 2 darab	Univerzális serpenyő	1		180-200	90	10-20
Minipizza	Rostély	1		210-230	-	10-20
Pikáns sütemény és quiche						
Pikáns sütemények sütőformában	Kerek sütőforma, Ø 28 cm	1		170-190	-	50-60
Quiche	Lepényforma, feketebádog	1		190-210	-	35-50
Francia lepény	Univerzális serpenyő	1		190-210*	-	15-25
Pirog	Felfújtforma	1		170-190	-	50-70
Empanada	Univerzális serpenyő	1		180-190	-	35-45
Burek	Univerzális serpenyő	1		180-200	-	35-45
* előmelegítés						

Felfújt és szuflé

Készüléke számos fűtési módot kínál felfújt és szuflé készítéséhez. A beállítási táblázatokban számos ételhez megtalálhatja az optimális beállításokat.

Kizárólag a készülék eredeti tartozékait használja. Ezek optimálisan igazodnak a sütőtérhez és az üzemmódokhoz.

Ételek készítése mikrohullámmal

Ha mikrohullám használatával vagy mikrohullámmal kombinálva készít ételeket, akkor a sütési időt jelentősen lerövidítheti.

Mindig mikrohullámhoz alkalmas hőálló edényt használjon. Vegye figyelembe a mikrohullámhoz alkalmas edényekre vonatkozó tanácsokat. → "A mikrohullámú sütő" a(z) 18. Oldalon

Vegye ki a készített a csomagolásból. A mikrohullámhoz megfelelő edényben az étel gyorsabban és egyenletesebben fő.

Betolási magasság

Mindig a megadott betolási magasságokat használja.

Egy szinten formákban vagy az univerzális serpenyőben készíthet ételt.

- formák rostélyon: 1. szint

- univerzális serpenyő: 2. szint

Felfújtak vízfürdőben is készíthetők az univerzális serpenyőben. Ehhez tolja be az univerzális serpenyőt a 1. szintre.

Az ételek egy időben történő elkészítésével akár 45% energiát is megtakaríthat. A formákat tegye egymás mellé a sütőtérben.

Tartozékok

Ügyeljen arra, hogy mindig megfelelő tartozékokat használjon, amelyeket megfelelően helyezett a sütőtérbe.

Rostély

A rostélyt a „Microwave” felirattal a készülék ajtaja felé és hajlattal lefelé tolja be. Az edényt és a formákat mindig állítsa a rostélyra.

Univerzális serpenyő

Az univerzális serpenyőt tolja be óvatosan ütközésig, ferde részével a készülék ajtaja felé.

Edény

A felfújtakhoz és csőben sültetekhez használjon széles, lapos edényt. Keskeny, magas edényekben az ételek elkészítéséhez több idő szükséges, és az ételek felső része sötétebb lesz.

Javasolt beállítási értékek

A táblázatban megtalálhatók a különféle felfújtakhoz és szuflékhoz tartozó optimális fűtési módok. A hőmérséklet és a sütési idő a mennyiségtől és a recepttől függ. Egy felfújt sütési állapota függ az edény

nagyságától és a felfújt magasságától. Ezért adjunk meg beállítási tartományokat. Először próbálja meg az alacsonyabb értékkel. Az alacsonyabb hőmérséklet egyenletesebb pirulást biztosít. Ha szükséges, legközelebb állítsa egyvel magasabbra.

Utasítás: A sütési idők nem rövidíthetők le magasabb hőmérséklet alkalmazásával. A felfújt csak kívül sülni fog, de belül nem lenne átsülve.

A beállított értékek a hideg sütőtérbe való behelyezésre vonatkoznak. Ezzel akár 20% energiát is megtakarít. Ha előmelegít, a megadott sütési idő néhány perccel lecsökken.

Ha saját receptje szerint szeretne főzni, akkor igazodjon a táblázatban található hasonló ételekhez.

Vegye ki a nem használt tartozékokat a sütőtérből. Így optimális főzési eredményt ér el, és akár 20% energiát is megtakaríthat.

Használt fűtési módok:

- 4D forró levegő
- Légkeverős grillezés

Étel	Edény / Tartozék	Betolási magasság	Fűtési mód	Hőmérséklet, °C	Mikrohullám-teljesítmény, watt	Időtartam, perc
Felfújt, pikáns, főzött hozzávalókból	Felfújtforma	1		170-190	-	40-55
Felfújt, pikáns, főzött hozzávalókból	Felfújtforma	1		140-160	360	20-30
Felfújt, édes	Felfújtforma	1		160-180	-	40-50
Felfújt, édes	Felfújtforma	1		140-160	360	25-35
Lasagne, friss, 1 kg	Felfújtforma	1		160-180	-	50-60
Lasagne, friss, 1 kg	Felfújtforma	1		180-200	360	20-30
Lasagne, fagyasztott, 400 g	Univerzális serpenyő	1		210-230	-	30-40
Burgonyafelfújt, nyers hozzávalók, max. 4 cm magas	Felfújtforma	1		170-180	-	55-65
Burgonyafelfújt, nyers hozzávalók, max. 4 cm magas	Felfújtforma	1		170-190	360	20-25
Szuflé	Felfújtforma	1		160-170*	-	40-50

* előmelegítés

Szárnyasok

A készülék különféle fűtési módokkal rendelkezik szárnyas elkészítéséhez. A beállítási táblázatokban számos ételhez megtalálhatja az optimális beállításokat.

Sütés rostélyon

A rostélyon való sütés különösen alkalmas nagyobb vagy egyszerre több darab szárnyas sütésére.

Tolja be a rostélyt a „Microwave” felirattal a készülék ajtaja felé és hajlattal lefelé a megadott betolási magasságra. Kiegészítésként tolja be az alatta lévő betolási magasságra az univerzális serpenyőt a ferde részével a készülék ajtaja felé.

A szárnyas méretétől és fajtájától függően maximum ½ liter vizet öntsön az univerzális serpenyőbe. Ez felfogja a kicsepegő zsírt és szaftot. Ebből a szaftból mártást készíthet. Emellett kevesebb füst képződik, és a sütőtér tisztább marad.

Sütés edényben

Csak olyan edényt használjon, amelyik alkalmas a sütőhöz. Ellenőrizze, hogy az edény illik-e a sütőbe.

A legmegfelelőbb az üvegedény. A forró üvegedényt száraz alátétre tegye. Ha az alátét nyirkos vagy hideg, az üveg megrepedhet.

A nemesacélból vagy alumíniumból készült edények tükröződés miatt visszaverik a meleget, ezért csak mérsékelten alkalmasak. A szárnyas lassabban fő és kevésbé pirul meg. Magasabb hőmérsékletet és/vagy hosszabb sütési időt használjon.

Vegye figyelembe a sütőedényére vonatkozó gyártói utasításokat.

Nyitott edény

Szárnyas sütéséhez lehetőleg magas sütőformát használjon. Helyezze a formát a rostélyra. Ha nincs megfelelő edénye, használja az univerzális serpenyőt.

Zárt edény

A sütőtér zárt edény használata esetén sokkal tisztább marad. Ügyeljen arra, hogy a sütőedény fedele illeszkedjen és jól záródjon. Az edényt állítsa a rostélyra.

Amikor főzés után felemeli a fedőt, nagyon forró gőz csaphat ki. A fedő hátsó szélét emelje meg, hogy a forró gőz a testétől távol csapjon ki.

A szárnyas egy zárt sütőben is ropogósra sült. Ehhez üvegfedős sütőt használjon, és állítson be magasabb hőmérsékletet.

Sütés mikrohullámmal kombinálva

A szárnyasok különösen jól készíthetők mikrohullámmal kombinálva. Ez jelentősen csökkenti a sütési időt.

A hagyományos üzemmódoaktól eltérően a sütés időtartama a mikrohullámmal kombinált sütésnél a teljes súlytól függ.

Javaslat: Ha a beállítási táblázatban megadottaktól eltérő mennyiségekkel dolgozik, a következő alapszabályt vegye figyelembe: a kétszeres mennyiség körülbelül kétszeres időtartamnak felel meg.

Mindig mikrohullámhoz alkalmas hőálló edényt használjon. A fémből készült sütőformák vagy a római tál csak mikrohullám nélküli sütéshez alkalmasak. Vegye figyelembe a mikrohullámhoz alkalmas edényekre vonatkozó tanácsokat. → "A mikrohullámú sütő" a(z) 18. Oldalon

Roston sütés

Grillezés közben tartsa a készülék ajtaját becsukva. Soha ne grillezzen úgy, hogy a készülék ajtaja nyitva van.

Tolja be a rostélyt a „Microwave” felirattal a készülék ajtaja felé és hajlaltal lefelé a megadott betolási magasságra. Kiegészítésképpen tolja be legalább egy szinttel alá az univerzális serpenyőt a ferde részével a készülék ajtaja felé. Ez felfogja a kicsepegő zsírt és szaftot.

Lehetőleg egyforma, hasonló súlyú és vastagságú grilleznivalókat válasszon. Akkor egyenletesen pirulnak meg, és finom szaftosak maradnak. A grillszeleteket helyezze közvetlenül a rostélyra.

A grillszeleteket grillfogóval forgassa. Ha villával szúrja meg a húst, kifolyik a húslé, és túl száraz lesz.

Utasítások

- A grillfűtőtest mindig bekapcsol és kikapcsol, ez normális. A be-/kikapcsolás gyakorisága a beállított grillfokozattól függ.

- Grillezés közben füst keletkezhet.

Javasolt beállítási értékek

A táblázatban megtalálhatja a szárnyasokhoz optimalizált fűtési módokat. A hőmérséklet és a főzési időtartam az étel mennyiségétől, minőségétől és hőmérsékletétől függ. Ezért adtunk meg beállítási tartományokat. Először próbálja meg az alacsonyabb értékkel. Ha szükséges, legközelebb állítsa eggyel magasabbra.

A beállítási értékek töltetlen, sütésre kész szárnyasok betolására vonatkoznak, amelyet hűtőből helyeznek a hideg sütőtérbe. Ezzel akár 20% energiát is megtakarít. Ha előmelegít, a megadott sütési idő néhány perccel lecsökken.

A táblázatban szárnyasételekre vonatkozó adatokat talál javasolt súllyal. Mindig az alacsonyabb hőmérsékletet használja, ha súlyosabb szárnyast szeretne megsütni. Több darab esetén a sütési időtartam megállapításánál a legnehezebb darab súlyából induljon ki. Az egyes darabok közel egyforma nagyságúak legyenek.

Általában érvényes: minél nagyobb a szárnyas, annál alacsonyabb legyen a hőmérséklet és annál hosszabb a sütési idő.

A megadott idő kb. 1/2-2/3 részének letelte után fordítsa meg a szárnyast.

Utasítás: Csak olyan sütőpapírt használjon, amelyik alkalmas a kiválasztott hőmérsékletre. A sütőpapírt mindig a tepsi méretére vágja le.

Javaslatok

- Kacsánál vagy libánál a bőrt nyomja be a szárnyak alá. Így a zsír ki tud folyni.
- Kacsamell esetén vagdálja be a bőrt. Ne forgassa a kacsamellet.
- Amikor megfordítja a szárnyast, ügyeljen arra, hogy először a mellrész, ill. a bőrös rész legyen alul.
- A szárnyas különösen ropogósra barnul, ha a sütési idő vége felé megkeni vajjal, sós vízzel vagy narancslével.

Vegye ki a nem használt tartozékokat a sütőtérből. Így optimális főzési eredményt ér el, és akár 20% energiát is megtakaríthat.

Használt fűtési módok:

- 4D forró levegő
- Légkeverős grillezés
- Grill, nagy felület

Étel	Edény / Tartozék	Betolási magasság	Fűtési mód	Hőmérséklet, °C / grillfokozat	Mikrohullám-teljesítmény, watt	Időtartam, perc
Csirke						
Csirke, 1 kg	Fedő nélküli edény	1		200-220	-	60-70
Csirke, 1 kg	Fedett edény	1		230-250	360	25-35
* 5 perc előmelegítés						

Étel	Edény / Tartozék	Betolási magasság	Fűtési mód	Hőmérséklet, °C / grillfokozat	Mikrohullám- teljesítmény, watt	Időtartam, perc
Csirkemellfilé, 150 g/db	Rostély	2		3*	-	15-20
Csirkemellfilé, 2 darab, 150 g/db (grillezés)	Fedő nélküli edény	1		190-210	180	25-30
Csirkeaprólék, 250 g/db	Rostély	2		220-230	-	30-35
Csirkeaprólék, 4 darab, 250 g/db	Fedő nélküli edény	1		190-210	360	20-30
Csirke alsócomb, csirkedarabok, fagyasztott	Univerzális serpenyő	2		200-220	-	15-25
Csirke alsócomb, csirkedarabok, fagyasztott, 250 g	Univerzális serpenyő	1		190-210	360	15-20
Jérce, 1,5 kg	Fedő nélküli edény	1		200-220	-	70-90
Jérce, 1,5 kg	Fedett edény	1		200-220	360	30
					180	15-25

Kacsa és liba

Kacsa, 2 kg	Fedő nélküli edény	1		180-200	-	90-110
Kacsa, 2 kg	Univerzális serpenyő	1		170-190	180	60-80
Kacsamell, 300 g/db	Rostély	2		230-250	-	25-30
Liba, 3 kg	Fedő nélküli edény	1		160-170	-	120-150
Liba, 3 kg	Fedő nélküli edény	1		170-190	180	80-90
Libacomb, 350 g/db	Rostély	2		210-230	-	40-50
Libacomb, 350 g/db	Univerzális serpenyő	1		170-190	180	30-40

Pulyka

Bébi pulyka, 2,5 kg	Fedő nélküli edény	1		180-190	-	70-90
Bébi pulyka, 2,5 kg	Fedett edény	1		210-230	360	45-50
Pulykamell csont nélkül, 1 kg	Fedett edény	1		240-260	-	80-100
Pulykacomb csonttal, 1 kg	Fedő nélküli edény	1		180-200	-	80-100
Pulykacomb csonttal, 1 kg	Fedett edény	1		210-230	360	45-50

* 5 perc előmelegítés

Hús

Készüléke számos fűtési módot kínál hús készítéséhez. A beállítási táblázatokban számos ételhez megtalálhatja az optimális beállításokat.

Sütés és párolás

A sovány húst ízlés szerint kenje meg zsírral, vagy tűzdelje meg szalonnadarabokkal.

A sertés bőrét keresztirányban vágja be. Ha megfordítja a sültet, ügyeljen arra, hogy először a bőrös része legyen alul.

Amikor a sült elkészült, hagyja még 10 percig a kikapcsolt, zárt sütőtérben pihenni. Így jobban eloszlik a hús szaftja. Szükség esetén csavarja alufóliába a sültet. A megadott főzési idők az ajánlott pihentetési időt nem tartalmazzák.

Sütés rostélyon

Rostélyon sütvén a hús minden oldalról különösen ropogós lesz.

A hús méretétől és fajtájától függően öntsön maximum ½ liter vizet az univerzális serpenyőbe. A lecsepegő zsír és szaftot felfogja. Ebből a szaftból mártást készíthet. Emellett kevesebb füst keletkezhet, és a sütőtér is tisztább marad.

Tolja be a rostélyt a „Microwave” felirattal a készülék ajtaja felé és hajlással lefelé a megadott betolási magasságra. Kiegészítésként tolja be az alatta lévő betolási magasságra az univerzális serpenyőt a ferde részével a készülék ajtaja felé.

Sütés és párolás edényben

Az edényben történő sütés és párolás kényelmesebb. A sültet edénnyel együtt könnyebben kiveheti a sütőtérből, és a mártást közvetlenül az edényben készítheti el.

Csak olyan edényt használjon, amely alkalmas a sütőben való használatra. Ellenőrizze, hogy az edény illeszkedik-e a sütőbe.

A legmegfelelőbb az üvegedény. A forró üvegedényt száraz alátételre tegye. Ha az alátét nyirkos vagy hideg, az üveg megrepedhet.

A sovány húshoz adjon egy kevés folyadékot. Az üvegedény alján legyen kb. 1/2 cm víz.

A folyadék mennyisége függ a hús fajtájától és az edény anyagától, illetve attól, hogy használ-e fedőt. Ha zománcozott, vagy sötét fémből készült sütőedényben készít húst, valamivel több folyadékra van szükség, mint az üvegedények esetében.

Sütés közben a folyadék elpárolog az edényben. Szükség esetén óvatosan öntsön még hozzá folyadékot.

A nemesacélból vagy alumíniumból készült edények tükör módjára visszaverik a meleget, ezért csak mérsékelten alkalmasak. A hús lassabban fő és kevésbé pirul meg. Magasabb hőmérsékletet és/vagy hosszabb sütési időt használjon.

Vegye figyelembe a sütőedényére vonatkozó gyártói utasításokat.

Nyitott edény

Hús és szárnyas sütéséhez lehetőleg magas sütőformát használjon. Helyezze a formát a rostélyra. Ha nincs megfelelő edénye, használja az univerzális serpenyőt.

Zárt edény

A sütőtér zárt edény használata esetén sokkal tisztább marad. Ügyeljen arra, hogy a sütőedény fedele illeszkedjen és jól záródjon. Az edényt állítsa a rostélyra.

A hús és a fedő közötti távolság legalább 3 cm legyen. A hús megemelkedhet.

Amikor főzés után felemeli a fedőt, nagyon forró gőz csaphat ki. A fedő hátsó szélét emelje meg, hogy a forró gőz a testétől távol csapjon ki.

Pároláshoz szükség szerint süsse elő a húst. A pecsenyeléhez adjon vizet, bort, ecetet vagy hasonlót. Az edény alján 1-2 cm folyadék legyen.

Sütés közben a folyadék elpárolog az edényben. Szükség esetén óvatosan öntsön még hozzá folyadékot.

A hús egy zárt sütőben is ropogósra sülni. Ehhez üvegfedős sütőt használjon, és állítson be magasabb hőmérsékletet.

Sütés mikrohullámmal kombinálva

Egyes ételeket mikrohullámmal kombinálva is el lehet készíteni. Ez jelentősen csökkenti a főzési időt.

A hagyományos üzemmódoctól eltérően a sütés időtartama a mikrohullámmal kombinált sütésnél a teljes súlytól függ.

Javaslat: Ha a beállítási táblázatban megadottaktól eltérő mennyiségekkel dolgozik, a következő alapszabályt vegye figyelembe: a kétszeres mennyiség körülbelül kétszeres időtartamnak felel meg.

Mindig mikrohullámhoz alkalmas hőálló edényt használjon. A fémből készült sütőformák vagy a római tál csak mikrohullám nélküli sütéshez alkalmasak. Vegye figyelembe a mikrohullámhoz alkalmas edényekre vonatkozó tanácsokat. → "A mikrohullámú sütő" a(z) 18. Oldalon

Figyelem!

Ha sütőzacskót használ, ne zárja le azt fémcspíessel. Használjon konyhai kötözőt. Göngyölt hús esetében ne használjon fém hústűt. Ilyenkor szikra képződhet.

Roston sütés

Grillezés közben tartsa a készülék ajtaját becsukva. Soha ne grillezzen úgy, hogy a készülék ajtaja nyitva van.

Tolja be a rostélyt a „Microwave” felirattal a készülék ajtaja felé és hajlattal lefelé a megadott betolási magasságra. Kiegészítésként tolja be legalább egy szinttel alá az univerzális serpenyőt a ferde részével a készülék ajtaja felé. Ez felfogja a kicsepegő zsírt és szaftot.

Lehetőleg egyforma, hasonló súlyú és vastagságú grilleznivalókat válasszon. Akkor egyenletesen pirulnak meg, és finom szaftosak maradnak. A grillszeleteket helyezze közvetlenül a rostélyra.

A grillszeleteket grillfogóval forgassa. Ha villával szúrja meg a húst, kifolyik a húslé, és túl száraz lesz.

A grilleznivalót csak grillezés után sózza meg. A só vizet von el a hústól.

Utasítások

- A grillfűtőtest mindig bekapcsol és kikapcsol, ez normális. A be-/kikapcsolás gyakorisága a beállított grillfokozattól függ.
- Grillezés közben füst keletkezhet.

Javasolt beállítási értékek

A táblázatban számos húsételhez talál optimális fűtési módokat. A hőmérséklet és a főzési idő az étel mennyiségétől, minőségétől és hőmérsékletétől függ. Ezért adjunk meg beállítási tartományokat. Először próbálja meg az alacsonyabb értékkel. Ha szükséges, legközelebb állítsa eggyel magasabbra.

A beállítási értékek a hűtőből kivett hús hideg sütőtérbe való behelyezésére vonatkoznak. Ezzel akár 20% energiát is megtakarít. Ha előmelegít, a megadott sütési idő néhány perccel lecsökken.

A táblázatban sültre vonatkozó adatokat talál javasolt súllyal. Mindig az alacsonyabb hőmérsékletet használja, ha nagyobb darabot szeretne megsütni. Több darab esetén a sütési időtartam megállapításánál a legnehezebb darab súlyából induljon ki. Az egyes darabok közel egyforma nagyságúak legyenek.



Általában érvényes: minél nagyobb a sült, annál alacsonyabb legyen a hőmérséklet és annál hosszabb a sütési idő.



A megadott idő 1/2-2/3 részének letelte után fordítsa meg a sültet.

























Ha saját receptje szerint szeretne sütni, akkor igazodjon a hasonló ételekhez. Kiegészítő információk a „Tippek sütéshez és grillezéshez” fejezetben található a táblázatok után.

Vegye ki a nem használt tartozékokat a sütőtérből. Így optimális főzési eredményt ér el, és akár 20% energiát is megtakaríthat.

Használt fűtési módok:

-  4D forró levegő
-  Légkeverős grillezés

-  Grill, nagy felület
-  Mikrohullám

Étel	Edény / Tartozék	Betolási magasság	Fűtési mód	Hőmérséklet, °C / grillfokozat	Mikrohullám-teljesítmény, watt	Időtartam, perc
Sertéshús						
Sertéssült bőre nélkül, pl. tarja, 1,5 kg	Fedő nélküli edény	1		180-200	-	120-130
Sertéssült bőre nélkül, pl. tarja, 1,5 kg	Fedett edény	1		180-200	180	40-50
Bőrös sertéssült, pl. lapocka, 2 kg	Fedő nélküli edény	1		190-200	-	130-140
Vesepecsenye, 1,5 kg	Fedő nélküli edény	1		220-230	-	70-80
Vesepecsenye, 1,5 kg	Fedett edény	1		230-240	90	50-60
Szűzérme, 400 g	Rostély	2		220-230	-	20-25
Füstölt karaj csonttal, 1 kg (kevés víz hozzáadásával)	Fedett edény	1		210-220	-	60-80
Füstölt tarja csonttal, 1 kg	Fedő nélküli edény	1		-	360	40-50
Sertés steak, 2 cm vastag	Rostély	3		2	-	16-20
Sertés szűzermék, 3 cm vastag (5 perc előmelegítés)	Rostély	3		3*	-	8-12
Marhahús						
Marhafilé, közepes, 1 kg	Fedő nélküli edény	1		210-220	-	40-50
Párolt marhasült, 1,5 kg	Fedett edény	1		200-220	-	130-140
Sült hátszín, közepes, 1,5 kg	Fedő nélküli edény	1		220-230	-	60-70
Steak, 3 cm vastag, közepes	Rostély	2		3	-	15-20
Hamburger, 3-4 cm magas****	Rostély	2		3	-	20-30
Borjánhús						
Borjúsült, 1,5 kg	Fedő nélküli edény	1		160-170	-	100-120
Borjúsült, 1,5 kg	Fedett edény	1		200-210	90	70-80
Borjúcsülök, 1,5 kg	Fedő nélküli edény	1		200-220	180	30
					90	30-40
Báránhús						
Báránycsont nélkül, közepes, 1,5 kg	Fedő nélküli edény	1		170-190	-	50-70
Báránygerinc csonttal**	Fedő nélküli edény	1		180-190	-	40-50
Báránygerinc csonttal**	Fedő nélküli edény	1		190-210	90	30-40
Bárányborda***	Rostély	2		3	-	12-18
Kolbászok						
Grillkolbász	Rostély	2		3	-	10-20
Húsételek						
Fasírt, 1 kg	Fedő nélküli edény	1		170-180	-	70-80
Fasírt, 1 kg + 50 ml víz	Fedő nélküli edény	1		170-190	360	30-40

* előmelegítés

** megfordítás nélkül

*** az univerzális serpenyőt tolja be alá az 1. betolási magasságra

**** a teljes idő 2/3-a után fordítsa meg

Tippek sütéshez és pároláshoz

A sütőtér erősen szennyezett.	A főznivalót egy zárt sütőedényben készítse elő magasabb hőfokon, vagy használja a grillrácsot. Ha a grillrácsot használja, optimális sütési eredményeket érhet el. A grillrácsot extra tartozékként megvásárolhatja.
A sült túl sötét, és a bőr helyenként megégett, és/vagy a sült túl száraz.	Ellenőrizze a betolási magasságot és a hőmérsékletet. A következő alkalommal válasszon valamivel alacsonyabb hőmérsékletet, és adott esetben rövidítse le a sütési időtartamot.
A bőr túl vékony.	Növelje a hőmérsékletet, vagy a sütési idő végén rövid időre kapcsolja be a grillfunkciót.
A sült jól néz ki, de a mártás megégett.	Legközelebb kisebb sütőedényt válasszon, és szükség esetén adjon hozzá több folyadékot.
A sült jól néz ki, de a mártás túl világos és vízíú.	Válasszon a következő alkalommal nagyobb sütőedényt, és szükség esetén kevesebb folyadékot adjon hozzá.
Párolás során odaéget a hús.	A sütőedénynek illeszkednie kell a fedőhöz, és szükséges, hogy jól zárjanak. Csökkentse a hőmérsékletet, és szükség esetén adjon hozzá még folyadékot a párolás során.
A sült nem sült át.	Vágja fel a sültet. Készítse el a mártást a sütőedényben, és tegye a sült hússzeleteket a mártásba. Csak mikrohullámmal párolja készre a húst.

Hal

A készülék különféle fűtési módokkal rendelkezik halételek készítéséhez. A beállítási táblázatokban optimális beállításokat talál számos ételhez.

Az egész halat nem kell megfordítania. Az egész halat hasával lefelé, hátuszonyával felfelé tolja be a sütőtérbe. Ahhoz, hogy megálljon, tegyen egy bevágott burgonyát vagy egy kis hóálló edényt a hasnyílásba.

Ha a hal megsült, a hátuszonya könnyedén elválik a testétől.

Sütés és grillezés rostélyon

Tolja be a rostélyt a „Microwave” felirattal a készülék ajtaja felé és hajlattal lefelé a megadott betolási magasságra. Kiegészítésként tolja be legalább egy szinttel alá az univerzális serpenyőt a ferde részével a készülék ajtaja felé.

A hal méretétől és fajtájától függően öntsön maximum ½ liter vizet az univerzális serpenyőbe. Ez felfogja a lecsepegő folyadékot. Kevesebb füst keletkezik, és a sütőtér tisztább marad.

Grillezés közben tartsa a készülék ajtaját becsukva. Soha ne grillezzen úgy, hogy a készülék ajtaja nyitva van.

Lehetőleg egyforma, hasonló súlyú és vastagságú grilleznivalókat válasszon. Akkor egyenletesen pirulnak meg, és finom szaftosak maradnak. A grillszeleteket helyezze közvetlenül a rostélyra.

A grillszeleteket grillfogóval forgassa. Ha villával szúrja meg a halat, kifolyik a szaftja, és túl száraz lesz.

Utasítások

- A grillfűtőtest mindig bekapcsol és kikapcsol, ez normális. A be-/kikapcsolás gyakorisága a beállított grillfokozattól függ.
- Grillezés közben füst keletkezhet.

Sütés és párolás edényben

Csak olyan edényt használjon, amely alkalmas a sütőben való használatra. Ellenőrizze, hogy az edény illik-e a sütőbe.

A legmegfelelőbb az üvegedény. A forró üvegedényt száraz alátétre tegye. Ha az alátét nyirkos vagy hideg, az üveg megrepedhet.

A nemesacélból vagy alumíniumból készült edények tükör módjára visszaverik a meleget, ezért csak mérsékeltet alkalmasak. A hal lassabban fő és kevésbé pirul meg. Magasabb hőmérsékletet és/vagy hosszabb sütési időt használjon.

Vegye figyelembe a sütőedényére vonatkozó gyártói utasításokat.

Nyitott edény

Egész hal sütéséhez lehetőleg magas sütőformát használjon. Helyezze a formát a rostélyra. Ha nincs megfelelő edénye, használja az univerzális serpenyőt.

Zárt edény

A sütőtér zárt edény használata esetén sokkal tisztább marad. Ügyeljen arra, hogy a sütőedény fedele illeszkedjen és jól záródjon. Az edényt állítsa a rostélyra.

Pároláshoz tegyen az edénybe két-három evőkanál folyadékot és kevés citromlevet vagy ecetet.

Amikor főzés után felemeli a fedőt, nagyon forró gőz csaphat ki. A fedő hátsó szélét emelje meg, hogy a forró gőz a testétől távol csapjon ki.

A hal egy zárt sütőben is ropogósra sült. Ehhez üvegfedős sütőedényt használjon, és állítson be magasabb hőmérsékletet.

Párolás mikrohullámmal

Halat mikrohullámmal is párolhat.

Ehhez használjon egy zárt, mikrohullámhoz megfelelő edényt, vagy fedje le egy tányérral, illetve speciális, mikrohullámhoz való fóliával. Vegye figyelembe a mikrohullámhoz alkalmas edényekre vonatkozó tanácsokat. → "A mikrohullámú sütő" a(z) 18. Oldalon

Az ételek saját íze kiválóan érvényesül, ezért elegendő enyhén sózni és fűszerezni. Egész halak esetében adjon hozzá 1–3 evőkanál vizet vagy citromlét.

Főzés után még 2–3 percig pihentesse a halat a hőmérséklet kiegyenlítődése érdekében.

Vegye ki a készített csomagolásból. A mikrohullámhoz megfelelő edényben az étel gyorsabban és egyenletesebben fő.

Javasolt beállítási értékek

A táblázatban megtalálhatja a halételekhez optimalizált fűtési módokat. A hőmérséklet és a főzési időtartam az étel mennyiségétől, minőségétől és hőmérsékletétől függ. Ezért adtunk meg beállítási tartományokat.

Először próbálja meg az alacsonyabb értékkel. Ha szükséges, legközelebb állítsa egygel magasabbra.

A beállítási értékek a hűtőből kivett hal hideg sütőtérbe való behelyezésére vonatkoznak. Ezzel akár 20% energiát is megtakarít. Ha előmelegít, a megadott sütési idő néhány perccel lecsökken.

A táblázatban halakra vonatkozó adatokat talál javasolt súllyal. Mindig az alacsonyabb hőmérsékleti értéket használja, ha nagyobb halat szeretne megsütni. Több darab esetén a sütési időtartam megállapításánál a legnehezebb darab súlyából induljon ki. Az egyes halak közel egyforma nagyságúak legyenek.

Általában érvényes: minél nagyobb a hal, annál alacsonyabb legyen a hőmérséklet és annál hosszabb a sütési idő.

A nem hasával lefelé fordított halat a megadott idő $\frac{1}{2}$ - $\frac{2}{3}$ részének letelte után fordítsa meg.

Utasítás: Csak olyan sütőpapírt használjon, amelyik alkalmas a kiválasztott hőmérsékletre. A sütőpapírt mindig a tepszi méretére vágja le.

Vegye ki a nem használt tartozékokat a sütőtérből. Így optimális főzési eredményt ér el, és akár 20% energiát is megtakaríthat.

Használt fűtési módok:

- 4D forró levegő
- Légkeverős grillezés
- Grill, nagy felület
- Mikrohullám

Étel	Edény / Tartozék	Betolási magasság	Fűtési mód	Hőmérséklet, °C / grillfokozat	Mikrohullám-teljesítmény, watt	Időtartam, perc
Hal						
Hal egészben, grillezve, 300 g, pl. pisztráng	Fedő nélküli edény	1		170-190	-	20-30
Hal egészben, grillezve, 300 g, pl. pisztráng	Rostély	2		230-250	90	15-20
Hal, párolt, egész, 300 g, pl. pisztráng	Fedett edény	1		-	600	3
					360	2-7
Hal egészben, grillezve, 1,5 kg, pl. lazac	Fedő nélküli edény	1		170-190	-	30-40
Hal, párolt, egész, 1,5 kg, pl. lazac	Fedett edény	1		-	600	10
					360	10-15
Halfilé						
Halfilé, natúr, grillezve	Rostély	2		1*	-	15-25
Halfilé, natúr, párolt, 400 g	Fedett edény	1		-	600	4
					360	5-15
Halkotlett						
Halkotlett, 3 cm vastag**	Rostély	2		3	-	18-22
Hal, fagyasztott						
Hal egészben, 300 g, pl. pisztráng	Fedett edény	1		-	600	5
					360	7-12
Halfilé, natúr	Fedett edény	1		210-230	-	30-45
Halfilé, natúr, 400 g	Fedett edény	1		-	600	10-15
Halfilé, átsütve	Rostély	2		220-240	-	35-45
Halfilé, átsütve, 400 g	Fedő nélküli edény	1		200-220	360	15-20
Halrudacsok***	Sütőtepsi	1		220-240	-	15-25
Halételek						
Hal-terrine, 1000 g	Terrine-sütőforma	1		-	360	20-25

* előmelegítés

** az univerzális serpenyőt tolja be alá az 1. betolási magasságra

*** közben fordítsa meg

Köreték és zöldségek

Itt grillezett zöldség, burgonya és mélyhűtött burgonyatermékek elkészítéséhez talál adatokat.

Vegye ki a nem használt tartozékokat a sütőtérből. Így optimális főzési eredményt ér el, és energiát takarít meg.

Főzés mikrohullámmal kombinálva

Ha mikrohullámmal kombinálva főz, mindig zárt, mikrohullámhoz alkalmas edényt használjon. Ha nincs megfelelő méretű fedő az edényhez, akkor fedje le tányérral vagy mikrohullámhoz való speciális fóliával. Vegye figyelembe a mikrohullámhoz alkalmas edényekre vonatkozó tanácsokat.

A lapos ételek gyorsabban megfőnek, mint ha púpozva vannak. Ezért az ételt lehetőleg laposan rendezze el az edényben.

A gabona főzéskor erősen habosodik. Minden gabonatermékhez, pl. rizshez is, magas edényt használjon fedővel.

Az ételek saját íze teljesen megmarad. Ezért csak enyhén sózzon és fűszerezzen.

Ha nem talál beállítási adatokat az Ön által készített ételmennyiséghez, a következő alapszabály szerint hosszabbítsa vagy rövidítse meg a főzési időt: a kétszeres mennyiség csaknem kétszeres időtartamnak felel meg.

Az ételt időközben 2–3 alkalommal fordítsa meg vagy keverje meg. Felmelegítés után még 2–3 percig pihentesse az ételeket a hőmérséklet kiegyenlítődése érdekében.

Az ételek hőt adnak le az edénynek. Teljesen mikrohullámú üzemmódban is nagyon forrók lehetnek.

Betolási magasság

A megadott betolási magasságokat használja.

Ételkészítés egy szinten

Igazodjon a táblázatban feltüntetett értékekhez.

Ételkészítés két szinten

Használjon 4 dimenziós forró levegőt. Az egyidejűleg betolt tepsiknek nem kell egyidejűleg készen lenniük.

- univerzális serpenyő: 3. szint
- sütőtepsi: 1. szint

Tartozékok

Ügyeljen arra, hogy mindig megfelelő tartozékokat használjon, amelyeket megfelelően helyezett a sütőtérbe.

Rostély

A rostélyt a „Microwave” felirattal a készülék ajtaja felé és hajlattal lefelé tolja be. Az edényt és a formákat mindig állítsa a rostélyra.

Univerzális serpenyő vagy sütőtepsi

Az univerzális serpenyőt vagy a sütőtepsit óvatosan tolja be ütközésig, ferde oldalával a készülék ajtaja felé.

Sütőpapír

Csak olyan sütőpapírt használjon, amelyik alkalmas a kiválasztott hőmérsékletre. A sütőpapírt mindig a tepsi méretére vágja le.

Javasolt beállítási értékek

A táblázatban megtalálhatja a különféle ételekhez optimalizált fűtési módokat. A hőmérséklet és az időtartam az élelmiszerek mennyiségétől és minőségétől függ. Ezért adjunk meg beállítási tartományokat. Először próbálja meg az alacsonyabb értékkel. Az alacsonyabb hőmérséklet egyenletesebb pirulást biztosít. Ha szükséges, legközelebb állítsa egygel magasabbra.

A beállított értékek a hideg sütőtérbe való behelyezésre vonatkoznak. Ha előmelegít, a megadott idő néhány perccel lecsökken.

Ha saját receptje szerint szeretne főzni, akkor igazodjon a táblázatban található hasonló ételekhez.

Használt fűtési módok:

- 4D forró levegő
- Légkeverős grillezés
- Grill, nagy felület
- Mikrohullám

Étel	Edény / Tartozék	Betolási magasság	Fűtési mód	Hőmérséklet, °C / grillfokozat	Mikrohullám-teljesítmény, watt	Időtartam, perc
Zöldség, friss						
Zöldség, friss, 250 g*	Fedett edény	1		-	600	8-12
Zöldség, friss, 500 g*	Fedett edény	1		-	600	10-15
Zöldség, fagyasztott						
Spenót, 450 g*	Fedett edény	1		-	600	13-18
Vegyes zöldség, 250 g + 25 ml víz*	Fedett edény	1		-	600	10-14
Vegyes zöldség, 500 g + 25 ml víz*	Fedett edény	1		-	600	15-20
Zöldséges ételek						
Grillezett zöldség	Univerzális serpenyő	3		3	-	10-15

* időközben 1-2 alkalommal keverje meg

Étel	Edény / Tartozék	Betolási magasság	Fűtési mód	Hőmérséklet, °C / grillfokozat	Mikrohullám- teljesítmény, watt	Időtartam, perc
Burgonya						
Sült burgonya, félbevágva	Univerzális serpenyő	1		160-180	-	45-60
Sült burgonya, félbevágva, 1 kg	Univerzális serpenyő	2		200-220	360	15-20
Héjában főtt burgonya, egész, 250 g*	Fedett edény	1		-	600	10-13
Sós burgonya, negyedelt, 500 g*	Fedett edény	1		-	600	12-15
Burgonyatermékek, fagyasztva						
Pirított burgonya	Univerzális serpenyő	2		180-200	-	20-30
Burgonyabatyuk, töltve	Univerzális serpenyő	2		200-220	-	18-28
Krokkett (közben fordítsa meg)	Sütőtepsi	1		210-230	-	15-25
Hasábburgonya (közben fordítsa meg)	Sütőtepsi	1		200-210	-	20-30
Hasábburgonya, 500 g	Univerzális serpenyő	2		250-270	180	15-20
Hasábburgonya, 2 szinten (közben fordítsa meg)	Univerzális serpenyő + sütőtepsi	3+1		200-220	-	30-40
Rizs						
Hosszúszemű rizs, 250 g + 500 ml víz	Fedett edény	1		-	600	7-9
					180	13-16
Natúr rizs, 250 g + 650 ml víz	Fedett edény	1		-	600	11-13
					180	25-30
Rizottó, 250 g + 900 ml víz	Fedett edény	1		-	600	12-14
					180	22-27
Gabonafélék						
Kuskusz, 250 g + 500 ml víz	Fedett edény	1		-	600	6-8
Köles egész, 250 g + 600 ml víz	Fedett edény	1		-	600	8-10
					180	10-15
Polenta/kukoricadara, 125 g + 500 ml víz*	Fedett edény	1		-	600	6-8
Dara, 250 g + 750 ml víz	Fedett edény	1		-	600	11-13
					180	15-20
Tojás						
Tojáslepeny 2 tojásból	Fedett edény	1		-	360	6-8

* időközben 1-2 alkalommal keverje meg

Desszert

Készülékével készíthet joghurtot és különféle édességeket is.

Mikrohullám használatánál mindig mikrohullámhoz alkalmas hőálló edényt használjon. Vegye figyelembe a mikrohullámhoz alkalmas edényekre vonatkozó tanácsokat. → "A mikrohullámú sütő" a(z) 18. Oldalon

Ha az edényt a rostélyra helyezi, a rostélyt a „Microwave” felirattal a készülék ajtaja felé és hajlattal lefelé tolja be.

Joghurt készítése

A tartozékokat, edényeket és az állványokat vegye ki a sütőtérből. A sütőtérnek üresnek kell lennie.

- 1 liter tejet (3,5%-os) melegítsen 90 °C-ra a főzőfelületen, majd hűtse vissza 40 °C-ra. Tartós tejet elegendő 40 °C-ra felmelegíteni.
2. Keverjen bele 150 g joghurtot (hűtőszekrény-hőmérséklet).
3. Töltse csészékbe vagy kis üvegekbe, és fedje le frissentartó fóliával.
4. Ezután a csészéket vagy az üvegeket tegye a sütőtér aljára, és a táblázatban leírtak szerint állítsa be.
5. Az elkészítés után az joghurtot tegye a hűtőszekrénybe.

Puding pudingporból

A csomagoláson szereplő adatok szerint keverje össze a pudingport tejjel és cukorral egy magas falú, mikrohullámhoz alkalmas edényben. Végezze el a beállítást a táblázatban leírtak szerint.

Mihelyt a tej felfutott, alaposan keverje meg. Ezt két-három alkalommal ismételje meg.

Tejberizs készítése

1. Mérje meg a rizs súlyát, és adjon hozzá négyszeres mennyiségű tejet.
2. A tejet és a rizst öntse egy magas falú, mikrohullámhoz alkalmas edénybe.
3. A táblázatban leírtak szerint végezze el a beállításokat.
4. Mihelyt a tej felutott, alaposan keverje meg, és a táblázatban megadottak szerint csökkentse a mikrohullám-teljesítményt. Továbbfőzés közben többször keverje meg.

Kompót

A gyümölcsöket mérje le egy mikrohullámhoz alkalmas edénybe, majd adjon hozzá 100 g-onként egy evőkanál vizet. Ízlés szerint cukrozza és fűszerezze. Fedje le az edényt, és végezze el a beállítást a táblázatban leírtak szerint.

Főzés közben két-három alkalommal keverje meg.

Mikrohullámmal készíthető popcorn

Használjon hőálló, lapos üvegedényt, pl. egy felfújtforma fedőjét. Ne használjon porcelán- vagy mélytányért.

A popcornos zacskót helyezze a megjelölt oldalával lefelé az edénybe. Végezze el a beállítást a táblázatban leírtak szerint. Terméktől és mennyiségtől függően szükség lehet az időtartam módosítására.

Egy 1/2 perc elteltével vegye ki és rázza fel a zacskót, hogy a popcorn ne égjen oda. Az étel elkészítése után törölje ki a sütőteret.

⚠ Figyelmeztetés – Égésveszély!

Légmentesen lezárt élelmiszerek esetén a csomagolás szétdurranhat. Mindig ügyeljen a csomagoláson található gyártói utasításokra. Az ételt mindig edényfogóval vegye ki a sütőtérből.

Javasolt beállítási értékek

Használt fűtési módok:

- 4D forró levegő
- Mikrohullám

Étel	Edény / Tartozék	Betolási magasság	Fűtési mód	Hőmérséklet, °C	Mikrohullám-teljesítmény, watt	Időtartam, perc
Puding pudingporból*	Fedett edény	1		-	600	5-8
Joghurt	Egyadagos forma	Sütőtér alja		40-45	-	8-9h
Tejberizs, 125 g + 500 ml tej*	Fedett edény	1		-	600	10
					180	20-25
Gyümölcskompót, 500 g	Fedett edény	1		-	600	9-12
Mikrohullámmal készíthető popcorn, 1 zacskó, 100 g**	Fedő nélküli edény	1		-	600	4-6

* időközben 1-2 alkalommal keverje meg

** a zárt zacskót helyezze az edényre

Eco fűtési mód

A Forró levegő Eco hús, hal és sütemények kímélő elkészítésére szolgáló intelligens fűtési mód. A készülék optimálisan szabályozza a sütőtér energiaellátását. A főznivaló fokozatosan készül el a maradékhő segítségével. Így lédúsabb marad és kevésbé pirul meg. Az elkészítéstől és az élelmiszertől függően energia takarítható meg.

Tolja be az ételeket a hideg, üres sütőtérbe. Sütés közben tartsa a készülék ajtaját becsukva.

Vegye ki a nem használt tartozékokat a sütőtérből. Így optimális főzési eredményt ér el, és energiát takarít meg.

Kizárólag a készülék eredeti tartozékait használja. Ezek optimálisan igazodnak a sütőtérhez és az üzemmódokhoz.

Tartozékok

Ügyeljen arra, hogy mindig megfelelő tartozékokat használjon, amelyeket megfelelően helyezett a sütőtérbe.

Rostély

A rostélyt a „Microwave” felirattal a készülék ajtaja felé és hajlattal lefelé tolja be. Az edényt és a formákat mindig állítsa a rostélyra.

Univerzális serpenyő vagy sütőtepsi

Az univerzális serpenyőt vagy a sütőtepsit óvatosan tolja be ütközésig, ferde oldalával a készülék ajtaja felé.

Sütőformák és edények

A sötét, fémből készült sütőformák a legalkalmasabbak. Ezzel akár 35% energiát takaríthat meg.

A nemesacélból vagy alumíniumból készült edények tükröződés visszaverik a meleget. A nem tükröződő zománctól, hőálló üvegtől vagy bevonatos alumíniumöntvényből készült edény megfelelőbb.

A fehérbádoggal, kerámiával és üveggel készült sütőformákban a sütési idő hosszabb, és a sütemény nem pirul egyenletesen.

Sütőpapír

Csak olyan sütőpapírt használjon, amelyik alkalmas a kiválasztott hőmérsékletre. A sütőpapírt mindig a tepszi méretére vágja le.

Javasolt beállítási értékek













Itt különféle ételek elkészítéséhez talál adatokat. A hőmérséklet és a sütési idő a tészta mennyiségétől és

minőségétől függ. Ezért adjunk meg beállítási tartományokat. Először próbálja meg az alacsonyabb értékkel. Az alacsonyabb hőmérséklet egyenletesebb pirulást biztosít. Ha szükséges, legközelebb állítsa egyet magasabbra.

Utasítás: A sütési idők nem rövidíthetők le magasabb hőmérsékleti értékekkel. A sütemény vagy aprósütemény csak kívül sült meg, de belül nem lenne átsülve.

Alkalmazott fűtési mód:

-  Forró levegő Eco

Étel	Edény / Tartozék	Betolási magasság	Fűtési mód	Hőmérséklet, °C	Időtartam, perc
Sütemények formában					
Kevert tésztából készült sütemény formában	Koszorú/négyszögletes sütőforma	1		140-160	60-80
Tortalap kevert tésztából	Tortalapforma	1		140-160	20-40
Piskótalap, 2 tojásos	Tortalapforma	1		150-170	20-30
Piskótatorta, 3 tojásos	Kapcsos kerek sütőforma, Ø 26 cm	1		160-170	25-35
Piskótatorta, 6 tojásos	Kerek sütőforma, Ø 28 cm	1		150-160	50-60
Sütemények tepsiben					
Kevert tésztából készült sütemény száraz töltelekkel	Sütőtepsi	1		160-180	20-40
Omlós tésztából készült sütemény száraz töltelekkel	Sütőtepsi	1		170-180	25-35
Aprósütemény					
Muffin	Muffin sütőforma	2		160-180	15-30
Teasütemény	Sütőtepsi	1		150-160	25-35
Leveles tésztából készült sütemény	Sütőtepsi	2		170-190	25-50
Égetett tésztából készült sütemény	Sütőtepsi	1		200-220	35-45
Aprósütemény	Sütőtepsi	2		140-160	15-30
Kinyomós sütemény	Sütőtepsi	2		140-150	25-40

Akrilamid az élelmiszerekben

Az akrilamid elsősorban a magas hőmérsékleten elkészített gabona- és burgonyatermékeknél, mint pl.a

burgonyaszirmnál, hasábburgonyánál, pirítósnál, zsemlemnél, kenyérnél, finompékárúnál (kekszek, mézeskalács, adventi mézes sütemény) keletkezik.

Tipp az ételek akrilamidszegény elkészítéséhez

Általános tudnivalók	<ul style="list-style-type: none"> ■ A főzési idők lehetőleg legyenek rövidek. ■ Az ételeket aranyárgára pirítsa, ne túl sötétre. ■ A nagy, vastag főznievelő kevesebb akrilamidot tartalmaz.
Sütés	Felső/alsó fűtéssel max. 200 °C. Forró levegővel max. 180 °C.
Aprósütemény	Felső/alsó fűtéssel max. 190 °C. Forró levegővel max. 170 °C. A tojás, illetve a tojássárgája csökkenti az akrilamid kialakulását.
Sütőben készült hasábburgonya	Egyenletesen és egy rétegben ossza el az ételt a sütőtepsin. Legalább 400 g-ot süssön sütőtepsinként, hogy a hasábburgonya ne száradjon ki.

Aszalás

4 dimenziós forró levegővel kiválóan aszalhat. A tartósítás ezen formájánál az aromákat a vízelvonás koncentrálja.

Csak kifogástalan gyümölcsöt, zöldséget és fűszereket használjon, és alaposan mossa meg. A rostélyt bélelje ki sütőpapírral vagy pergamennel. A gyümölcsöt hagyja jól lecsepegni, majd szárítsa meg.

Szükség szerint vágja nagy darabokba vagy vékony szeletekre. A hámozatlan gyümölcsöt a vágási felülettel felfelé helyezze a tálba. Ügyeljen arra, hogy a gyümölcs vagy a gomba ne egymás fölött feküdjön a rostón.

Reszelje le a zöldséget, végül főzze elő. Az előfőzött zöldséget hagyja jól lecsepegni, és egyenletesen oszlassa el a rostélyon.

A fűszernövényeket szárukkal együtt szárítsa meg. A fűszernövényeket egyenletesen, könnyedén felhalmozva oszlassa el a rostélyon.

Aszaláshoz használja az alábbi betolási magasságokat:

- 1 rostély: 2. szint
- 2 rostély: 3. és 1. szint

Étel	Tartozékok	Betolási magasság	Fűtési mód	Hőmérséklet °C-ban	Időtartam órában
Almatermésűek (almakarikák, 3 mm vastag, rostélyonként 200 g)	Rostély	2		80	4-7
Csonthéjas gyümölcs (szilva)	Rostély	2		80	8-10
Gyökérzöldség (sárgarépa), reszelt, előfőzött	Rostély	2		80	4-7
Gomba szeletekben	Rostély	2		60	6-8
Zöldfűszerek, megtisztítva	1-2 rostély	-		60	2-6

Befőzés

A készülékben zöldséget és gyümölcsöt is befőzhet.

Figyelmeztetés – Sérülésveszély!

A rosszul befőzött élelmiszerek üvegei megrepedhetnek. Tartsa magát a befőzés adataihoz.

Poharak

Csak tiszta és sérülésmentes befőttesüvegeket használjon. Csak hőálló, tiszta és sértetlen gumigyűrűket használjon. Ellenőrizze a kapcsokat és rugókat.

Befőzésnél csak ugyanolyan méretű üvegeket ugyanolyan élelmiszerekkel használjon. A sütőtérben maximum hat, ½ 1 vagy 1 ½ literes befőttesüveg tartalmát lehet egyidejűleg befőzni. Ne használjon nagyobb vagy magasabb üvegeket. A fedelük megrepedhet.

A befőttesüvegek a befőzés alatt a sütőtérben nem érhetnek egymáshoz.

A gyümölcs és a zöldség előkészítése

Csakis kifogástalan gyümölcsöt és zöldséget használjon. Alaposan mossa meg őket.

A gyümölcsöt, ill. zöldséget fajtájának megfelelően hámozza meg, magozza ki és aprítsa fel, majd töltsse a befőttesüvegekbe, kb. 2 cm-rel a perem alattig.

A nagyon lédús gyümölcsöt és zöldséget többször forgassa meg. Az aszalt gyümölcsöt és zöldséget száradás után azonnal válassza el a papírtól.

Javasolt beállítási értékek

A táblázatban megtalálhatja a különféle élelmiszerek aszalásához tartozó beállításokat. A hőmérséklet és az időtartam függ az aszalnivaló fajtájától, nedvességtartalmától, érettségétől és vastagságától. Minél tovább hagyja száradni az aszalnivalót, annál jobban tartósítja azt. Minél vékonyabb szeleteket vág, annál hamarabb befejeződik az aszalás, és annál aromásabb marad az aszalnivaló. Ezért adjunk meg beállítási tartományokat.

Ha más élelmiszereket szeretne megaszalni, akkor igazodjon a táblázatban található hasonló ételekhez.

Alkalmazott fűtési mód:

- 4D forró levegő

Gyümölcs

A befőttesüvegekben lévő gyümölcsöt öntse fel forró, habmentes cukoroldattal (kb. 400 ml egy 1 literes üveghez). Egy liter vízhez:

- kb. 250 g cukor édes gyümölcs esetén
- kb. 500 g cukor savanyú gyümölcs esetén

Zöldségek

A befőttesüvegekben lévő zöldséget öntse fel forró, felforralt vízzel.

Törölje le az üvegek szélét, mindenképpen legyenek tiszták. Minden üvegre tegyen egy nedves gumigyűrűt, majd a fedelet. Az üvegeket csatokkal zárja le. Úgy állítsa az üvegeket az univerzális serpenyőbe, hogy azok ne érjenek egymáshoz. Öntsön 500 ml forró vizet (kb. 80 °C) az univerzális serpenyőbe. Végezze el a beállítást a táblázatban leírtak szerint.

A befőzés befejezése

Gyümölcs

Bizonyos idő múlva rövid időközönként buborékok keletkeznek. Kapcsolja ki a készüléket, amint az összes befőttesüveg elkezd gyöngyözni. Az üvegeket a megadott utánmelegedési idő elteltével vegye ki a sütőtérből.

Zöldségek

Bizonyos idő múlva rövid időközönként buborékok keletkeznek. Ha már az összes befőttesüveg elkezd gyöngyözni, csökkentse a hőmérsékletet 120 °C-ra, és

a táblázatban megadottak szerint hagyja tovább gyöngyözni a zárt sütőtérben. A megadott idő elteltével kapcsolja ki a készüléket, és a táblázatban megadottak szerint alkalmazza még néhány percre az utómelegítést.

Az üvegeket befőzés után vegye ki a sütőtérből, és helyezze egy tiszta törülőruhára. A forró üvegeket ne tegye hideg vagy nedves alátételre, mert megrepedhetnek. Takarja le a befőttésüvegeket, hogy megóvja őket a huzattól. A csatokat csak akkor távolítsa el, ha az üvegek lehűltek.

Javasolt beállítási értékek

A beállítási táblázatban körülbelüli értékek szerepelnek gyümölcs és zöldség befőzéséhez. Azokat befolyásolhatja a szobahőmérséklet, az üvegek száma, mennyisége, illetve az üvegek tartalmának hője és minősége. Az adatok 1 literes, kerek befőttésüvegekre vonatkoznak. Át-, ill. kikapcsolás előtt ellenőrizze, hogy az üvegek megfelelően gyöngyöznek. A gyöngyözési folyamat kb. 30-60 perc után kezdődik.

Alkalmazott fűtési mód:

- 4D forró levegő

Étel	Edény	Betolási magasság	Fűtési mód	Hőmérséklet °C-ban	Időtartam, perc
Befőzés					
Zöldség, pl. sárgarépa	1 literes befőttés üveg	1		160-170	a gyöngyözésig: 30-40
				120	a gyöngyözéstől: 30-40
				-	utómelegítés: 30
Zöldség, pl. uborka	1 literes befőttés üveg	1		160-170	a gyöngyözésig: 30-40
				-	utómelegítés: 30
Csonthéjasok, pl. cseresznye, szilva	1 literes befőttés üveg	1		160-170	a gyöngyözésig: 30-40
				-	utómelegítés: 35
Almatermésűek, pl. alma; eper	1 literes befőttés üveg	1		160-170	a gyöngyözésig: 30-40
				-	utómelegítés: 25

Felolvasztás

Mélyhűtött gyümölcs, zöldség, szárnyas, hús, hal és sütemény felolvasztásához használja a Mikrohullám fűtési módot.

Vegye ki a fagyasztott élelmiszert a csomagolásból, és tegye egy mikrohullámhoz alkalmas edényben a rostélyra. Vegye figyelembe a mikrohullámhoz alkalmas edényekre vonatkozó tanácsokat. → "A mikrohullámú sütő" a(z) 18. Oldalon

Tolja be a rostélyt a „Microwave” felirattal a készülék ajtaja felé és hajlaltal lefelé a megadott betolási magasságra.

Vegye ki a nem használt tartozékokat a sütőtérből. Így optimális főzési eredményt ér el, és energiát takarít meg.

Javasolt beállítási értékek

A táblázatban megadott időadatok irányértéknek tekintendők. Az értékek az élelmiszerek minőségétől, fagyasztási hőmérsékletétől (-18 °C) és tulajdonságaitól függenek. Időtartományokat adtunk meg. Először a rövidebb időt állítsa be, majd szükség esetén növelje az

időt. A felolvasztás gyakran jobban sikerül több lépésben. A táblázatban ezek egymás alatt szerepelnek.

Javaslat: A laposan lefagyasztott vagy adagokra osztott darabok hamarabb felolvadnak, mint az egyben lefagyasztottak.

Az ételt időközben 1-2-szer fordítsa meg vagy keverje meg. A nagyobb darabokat többször is fordítsa meg. Az ételt közben darabolja szét, ill. a már felolvasztott darabokat vegye ki a készülékből.

A felolvasztott ételt még 10-30 percre hagyja pihenni a kikapcsolt készülékben, hogy a hőmérséklet kiegyenlítődjön.





Javaslat: Ha a beállítási táblázatban megadottaktól eltérő mennyiségekkel dolgozik, a következő alapszabályt vegye figyelembe: a kétszeres mennyiség körülbelül kétszeres időtartamnak felel meg.

Alkalmazott fűtési mód:

- Mikrohullám

Étel	Edény / Tartozék	Betolási magasság	Fűtési mód	Hőmérséklet, °C	Mikrohullám-teljesítmény, watt	Időtartam, perc
Kenyér, zsemle	Fedő nélküli edény	1		-	180	3
				-	90	10-15
Zsemle	Rostély	1		140-160	90	2-4

* fordítsa meg az idő felének elteltével

Étel	Edény / Tartozék	Betolási magasság	Fűtési mód	Hőmérséklet, °C	Mikrohullám- teljesítmény, watt	Időtartam, perc
Sütemény						
Sütemény, lédús, 500 g	Fedő nélküli edény	1		-	180	2
				-	90	10-15
Sütemény, száraz, 750 g	Fedő nélküli edény	1		-	90	10-15
Hús és szárnyas						
Csirke, egész, 1,2 kg*	Fedő nélküli edény	1		-	180	10
				-	90	10-15
Darabolt szárnyas, 250 g*	Fedő nélküli edény	1		-	180	10
				-	90	10-15
Kacsa, 2 kg*	Fedő nélküli edény	1		-	180	10
				-	90	40-50
Hús, egészben, pl. sült (nyers hús) 800 g*	Fedő nélküli edény	1		-	180	15
				-	90	10-15
Hús, egészben, pl. sült (nyers hús) 1 kg*	Fedő nélküli edény	1		-	180	15
				-	90	20-30
Hús, egészben, pl. sült (nyers hús) 1,5 kg*	Fedő nélküli edény	1		-	180	15
				-	90	25-35
Hús, darabolt vagy szeletelt, pl. pörkölt (nyers hús), 500 g*	Fedő nélküli edény	1		-	180	8
				-	90	5-10
Darált hús, vegyes, 200 g*	Fedő nélküli edény	1		-	90	8-15
Darált hús, vegyes, 500 g*	Fedő nélküli edény	1		-	180	5
				-	90	10-15
Darált hús, vegyes, 1000 g*	Fedő nélküli edény	1		-	180	10
				-	90	20-30
Hal						
Hal, egész, 300 g*	Fedő nélküli edény	1		-	180	3
				-	90	10-15
Halfilé, 400 g*	Fedő nélküli edény	1		-	180	5
				-	90	10-15
Gyümölcs, zöldség						
Bogyós gyümölcs, 300 g	Fedő nélküli edény	1		-	180	5-10
Zöldség, 600 g	Fedő nélküli edény	1		-	180	10
				-	90	8-13
Egyebek						
Vaj megolvasztása, 125 g	Fedő nélküli edény	1		-	90	7-9

* fordítsa meg az idő felének elteltével

Ételek melegítése mikrohullámmal

Mikrohullámmal az ételeket felmelegítheti, vagy egy lépésben felolvaszthatja és felmelegítheti.

Vegye ki a készített csomagolásból. A mikrohullámhoz megfelelő edényben az étel gyorsabban és egyenletesebben melegszik fel. Az étel különféle összetevői különböző gyorsasággal melegedhetnek fel.

A lapos ételek gyorsabban megfőnek, mint ha púpozva vannak. Ezért az ételt lehetőleg laposan rendezze el az edényben. Az élelmiszereket ne rétegezze egymásra.

Fedje le az ételeket. Így jobb főzési eredményt ér el. Ha nincs megfelelő méretű fedő az edényhez, akkor fedje le tányérral vagy mikrohullámhoz való speciális fóliával.

Az ételt időközben 2-3 alkalommal keverje meg, vagy fordítsa meg azt. Felmelegítés után még 1-2 percig pihentesse az ételeket a hőmérséklet kiegyenlítődése érdekében.

Ha bébiételt melegít, a cumisüveget cumi vagy fedő nélkül helyezze a rostélyra. Felmelegítés után rázza fel jól vagy keverje össze, és feltétlenül ellenőrizze a hőmérsékletet.

Az ételek hőt adnak le az edénynek. Teljesen mikrohullámú üzemmódban is nagyon forrók lehetnek.

Javaslat: Ha a beállítási táblázatban megadottaktól eltérő mennyiségekkel dolgozik, a következő alapszabályt vegye figyelembe: a kétszeres mennyiség körülbelül kétszeres időtartamnak felel meg.

⚠ Figyelmeztetés – Forrázásveszély!

Folyadékok felforralásakor előfordulhat a késleltetett forrás. Ez azt jelenti, hogy a folyadék a jellegzetes gőzbuborékok megjelenése nélkül éri el a forrási hőmérsékletet. Már az edény kismértékű rázkódása esetén is hirtelen kifuthat és kifröcskölhet a forró folyadék. Melegítéskor mindig tegyen egy kanalat az edénybe. Így elkerülhető a késedelmes forrás.

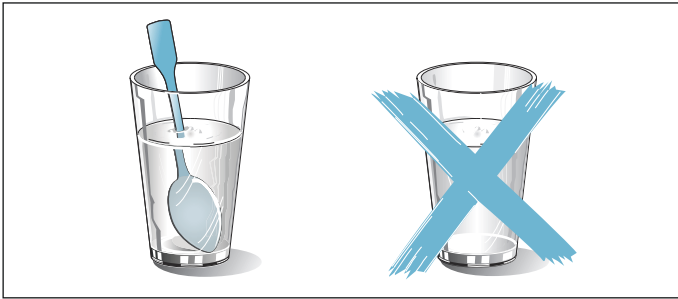

Figyelem!

Szikkaképződés: Ügyeljen arra, hogy a fémtárgyak – pl. a pohárban levő kanál – legalább 2 cm-re legyenek a sütőtér falától és az ajtó belső oldalától. A szikkák tönkretelhetnek az ajtó belső üveglapját.

Javasolt beállítási értékek

A táblázatban különféle ételek és italok mikrohullámmal való felmelegítéséhez talál beállítható értékeket. Az időadatok irányértéknek tekintendők. Ezek az értékek függenek az edénytől, az élelmiszerek minőségétől, hőmérsékletétől és jellemzőitől. Időtartományokat adtunk meg. Először a rövidebb időt állítsa be, majd szükség esetén növelje az időt.

A táblázatban megadott értékek az étel hideg sütőtérbe való behelyezésre vonatkoznak.

Ha az ételéhez nem talál megadott értéket, vegye alapul a táblázatban szereplő hasonló ételeket.

Vegye ki a nem használt tartozékokat a sütőtérből. Így optimális főzési eredményt ér el, és energiát takarít meg.

Az étel elkészítése után törölje ki a sütőteret.

Alkalmazott fűtési mód:

- Mikrohullám

Étel	Edény	Betölési magasság	Fűtési mód	Hőmérséklet, °C	Mikrohullám-teljesítmény, watt	Időtartam, perc
Italok melegítése						
200 ml (alaposan keverje meg)	Fedő nélküli edény	1		-	max	1-3
400 ml (alaposan keverje meg)	Fedő nélküli edény	1		-	max	2-6
Bébiétel felmelegítése						
Cumisüveg, 150 ml (alaposan keverje meg)	Fedő nélküli edény	1		-	360	1-3
Zöldség, hűtött						
250 g	Fedett edény	1		-	600	3-8
Zöldség, fagyasztott						
Darabos, 250 g	Fedett edény	1		-	600	8-12
Tejfölös spenót, egyben fagyasztott, 450 g	Fedett edény	1		-	600	11-16
Készétel, hűtött						
Készétel, 1 adag	Fedett edény	1		-	600	4-8
Leves, egytálétel, 400 ml	Fedett edény	1		-	600	5-7
Köreték, pl. tészta, gombóc, burgonya, rizs	Fedett edény	1		-	600	5-10
Felfújtak, 400 g, pl. lasagne, burgonyafelfújt	Fedő nélküli edény	1		-	600	5-10
Készételek, fagyasztott						
Készétel, 1 adag	Fedett edény	1		-	600	11-15
Leves, egytálétel, 200 ml (alaposan keverje meg)	Fedett edény	1		-	600	4-6
Köreték, 500 g, pl. tészta, gombóc, burgonya, rizs	Fedett edény	1		-	600	7-10
Felfújtak, 400 g, pl. lasagne, burgonyafelfújt	Fedő nélküli edény	1		180-200	180	20-25

Próbaételek

Ezek a táblázatok minőségellenőrző intézetek számára készültek a különböző készülékek ellenőrzésének megkönnyítése érdekében.

Az EN 60350-1:2013 ill. IEC 60350-1:2011, valamint EN 60705:2012, IEC 60705:2010 szabványok szerint.

Sütés

A tepsiken vagy formákban egyszerre betolt süteményeknek nem kell egyszerre elkészülniük.

Betolási magasságok két szinten való sütéskor:

- univerzális serpenyő: 3. szint
- sütőtepsi: 1. szint

Almás lepény

Almás lepény egy szinten: a sötét kerek sütőformákat eltolva tegye egymás mellé.

Vizes piskóta

Vizes piskóta két szinten: a kerek formákat eltolva helyezze egymás fölé a rostélyra.

Utasítások

- A beállított értékek a hideg sütőtérbe való behelyezésre vonatkoznak.
- Vegye figyelembe a táblázatok előmelegítésre vonatkozó útmutatásait. A beállított értékek gyorsfelfűtés nélkül értendőek.
- A sütéshez először a megadott hőmérsékletek közül az alacsonyabbat alkalmazza.

Alkalmazott fűtési mód:

-  4D forró levegő

Étel	Edény / Tartozék	Betolási magasság	Fűtési mód	Hőmérséklet, °C	Időtartam, perc
Sütés					
Kinyomós sütemény	Sütőtepsi	1		140-150*	25-35
Teasütemény	Sütőtepsi	1		150*	20-30
Teasütemény, 2 szinten	Univerzális serpenyő + sütőtepsi	3+1		140*	30-40
Vizes piskóta	Kapcsos kerek sütőforma, Ø 26 cm	1		160-170**	30-45
Almás lepény	2 db fekete lemez forma Ø 20 cm	1		160-170	70-80

* 5 percig melegítse elő, ne használja a „gyorsfelfűtés” funkciót



** melegítse elő, ne használja a „gyorsfelfűtés” funkciót

Roston sütés

Tolja be végül az univerzális serpenyőt is. Így felfogja a folyadékot, és a sütőtér tisztább marad.

Alkalmazott fűtési mód:

-  Grill, nagy felület

Étel	Tartozékok	Betolási magasság	Fűtési mód	Gillfokozat	Időtartam, perc
Roston sütés					
Pirítós készítése	Rostély	3		3	3-6
Marhahús hamburger, 12 darab*	Rostély	2		3	20-30



* a teljes idő 2/3-a után fordítsa meg







Ételek készítése mikrohullámmal

Mikrohullámmal való sütéshez mindig mikrohullámhoz alkalmas hőálló edényt használjon. Vegye figyelembe a mikrohullámhoz alkalmas edényekre vonatkozó tanácsokat. → "A mikrohullámú sütő" a(z) 18. Oldalon

Ha az edényt a rostélyra helyezi, a rostélyt a „Microvawe” felirattal a készülék ajtaja felé és hajlattal lefelé tolja be.

Használt fűtési módok:

-  4D forró levegő
-  Légkeverős grillezés
-  Mikrohullám

Étel	Edény / Tartozék	Betolási magasság	Fűtési mód	Hőmérséklet, °C	Mikrohullám-teljesítmény, watt	Időtartam, perc
Felolvasztás mikrohullámmal						
Hús	Fedő nélküli edény	1		-	180	5
					90	10-15
Főzés mikrohullámmal						
Madártej	Fedő nélküli edény	1		-	360	20
					180	20-25
Piskóta	Fedő nélküli edény	1		-	600	7-9
Fasírt	Fedő nélküli edény	1		-	600	22-27
Főzés mikrohullámmal kombinálva						
Burgonyafelfújt	Fedő nélküli edény	1		150-170	360	25-30
Sütemény	Fedő nélküli edény	1		190-210	90	18-23
Csirke*	Fedő nélküli edény	1		180-200	360	25-35
* a teljes idő 2/3-a után fordítsa meg						



Robert Bosch Hausgeräte GmbH

Carl-Wery-Straße 34
81739 München, GERMANY

www.bosch-home.com



9001318470
970508