



Register your new Bosch now:  
[www.bosch-home.com/welcome](http://www.bosch-home.com/welcome)



**Mosógép**  
**WAY32891EU**



**BOSCH**

**hu** Használati- és felállítási útmutató

## Az új mosógépe

Ön egy Bosch márkájú mosógépet választott.

Kérjük, szánjon néhány percet az olvasásra, és ismerkedjen meg mosógépének előnyeivel.

A gyárunkból kikerülő minden mosógépet gondosan ellenőrünk működés és kifogástalan állapot tekintetében, hogy megfeleljenek a Bosch márka magas minőségi színvonalának.

Termékeinkkel, tartozékokkal, pótalkatrészekkel és szolgáltatásokkal kapcsolatos további információkat a [www.bosch-home.com](http://www.bosch-home.com) oldalon talál vagy forduljon vevőszolgálati központjainkhoz.

Amennyiben a használati és felállítási útmutató különböző modelleket ismertet, a különbségekre a megfelelő pontokon utalások találhatóak.



A mosógépet csak a jelen használati és felállítási útmutató elolvasása után helyezze üzembe!

## Alkalmazott szimbólumok és jelölések

### Figyelmeztetés!

Ez a szimbólum és figyelmeztetés egy lehetséges veszélyhelyzetre utal. Figyelmen kívül hagyása halálhoz vagy sérülésekhez vezethet.

### Figyelem!

Ez a figyelmeztetés egy lehetséges veszélyhelyzetre utal. Figyelmen kívül hagyása anyagi és/vagy környezeti károkhhoz vezethet.

### Útmutatás / tipp

Útmutatások a készülék optimális használatához / hasznos információk.

### 1. 2. 3. / a) b) c)







A teendők lépéseit számok és betűk jelölik.

■ / -

A felsorolásokat négyzet vagy kötőjel jelöli.

# Tartalomjegyzék

	<b>Rendeltetészerű használat</b> . . . . .	5	Többletvíz * . . . . .	24	
	<b>Biztonsági útmutató</b> . . . . .	6	Vasaláskönny. * . . . . .	24	
	Elektromos biztonság . . . . .	6	Áztatás * . . . . .	24	
	Sérülésveszély . . . . .	6	öbl.stop * . . . . .	25	
	Gyermekek biztonsága . . . . .	7	halkabb mosás * . . . . .	25	
	<b>Környezetvédelem</b> . . . . .	8		<b>A készülék kezelése</b> . . . . .	25
	Csomagolás/kiselejtezett készülék . . . . .	8	Mosógép előkészítése . . . . .	25	
	Megtakarítási tanácsok . . . . .	8	Készülék bekapcsolása/program választása . . . . .	26	
	<b>A legfontosabbak röviden</b> . . . . .	9	Program gyári beállításainak módosítása . . . . .	26	
	<b>A készülék megismerése</b> . . . . .	10	Kiegészítő programbeállítások kiválasztása . . . . .	26	
	Mosógép . . . . .	10	Ruhanemű behelyezése a dobba . . . . .	27	
	Kezelőfelület . . . . .	11	A mosó- és ápolószer adagolása és betöltése . . . . .	27	
	Kijelző . . . . .	12	Program indítása . . . . .	28	
	<b>Ruhanemű</b> . . . . .	14	Gyerekszár . . . . .	28	
	Ruhanemű előkészítése . . . . .	14	Ruha hozzáadása . . . . .	29	
	Mosandó ruhanemű szétválogatása . . . . .	14	A program módosítása . . . . .	29	
	<b>Mosószer</b> . . . . .	15	A program megszakítása . . . . .	29	
	Helyes mosószerválasztás . . . . .	15	Program vége öblítóstopnál . . . . .	29	
	Energia- és mosószer-megtakarítás . . . . .	15	Program vége . . . . .	29	
	<b>Programtáblázat</b> . . . . .	16	A ruha kivétele/a készülék kikapcsolása . . . . .	30	
	Programok a programválasztón . . . . .	16		<b>Intelligens adagolórendszer</b> . . . . .	30
	Keményítés . . . . .	21	Intelligens adagolórendszer a mosószertartó fiókban . . . . .	30	
	Festés/fehérítés . . . . .	21	Üzembe helyezés/adagolótartályok feltöltése . . . . .	31	
	<b>Program gyári beállításai</b> . . . . .	22	Mindennapi használat során . . . . .	31	
	Hőmérséklet . . . . .	22	Alap adagolási mennyiség . . . . .	32	
	Centrifuga-fordulatszám . . . . .	22	Az i-DOS  tartálytartalma . . . . .	33	
	Késleltetett indítás . . . . .	22	Kézi adagolás . . . . .	33	
	i-DOS beállítások . . . . .	23		<b>Készülék beállításai</b> . . . . .	34
	<b>Kiegészítő programbeállítások/ opciók (* modelltől függően)</b> . . . . .	23		<b>Érzékelők</b> . . . . .	35
	SpeedPerfect . . . . .	24	Mennyiségautomatika . . . . .	35	
	EcoPerfect . . . . .	24	Kiegyensúlyozatlanságot ellenőrző rendszer . . . . .	35	
	Előmosás * . . . . .	24	Aquasensor . . . . .	35	
	Extra öblítés * . . . . .	24	Ruhamennyiség-érzékelő/kijelző . . . . .	35	
			Adagolási javaslat . . . . .	35	

	<b>Tisztítás és karbantartás . . . . .</b>	<b>35</b>
	A gép burkolata/kezelőmező. . . . .	36
	Mosódob . . . . .	36
	Vízkömentesítés. . . . .	36
	i-DOS mosószer tartó fiók és annak háza. . . . .	36
	A mosóvízszivattyú eldugult, vészleeresztés . . . . .	38
	Eldugult a lefolyótömlő a szifonnál .	38
	Eldugult a szűrő a vízbevezetésben.	39
	<b>Mi a teendő zavar esetén? . . . . .</b>	<b>39</b>
	Vészkioldó . . . . .	39
	Útmutatások a kijelzőn. . . . .	40
	Mi a teendő zavar esetén? . . . . .	42
	<b>Vevőszolgálat . . . . .</b>	<b>44</b>
	<b>Fogyasztási értékek . . . . .</b>	<b>45</b>
	Fő mosási programok energia- és vízfogyasztása, időtartama és maradék nedvességtartalma . . . . .	45
	Leghatékonyabb programok pamuttextíliákhoz . . . . .	46
	<b>Műszaki adatok. . . . .</b>	<b>46</b>
	<b>Felállítás és csatlakoztatás . . . . .</b>	<b>46</b>
	Csomagolás tartalma. . . . .	46
	Biztonsági útmutató . . . . .	47
	Elhelyezési felület . . . . .	48
	Felállítás lábazatra vagy fagerendás földemen . . . . .	48
	Fiókos állványra történő felállítás. . . . .	48
	A készülék beépítése konyhai szekrény sorba . . . . .	48
	Szállítási biztosítók eltávolítása . . . . .	48
	Tömlő- és vezeték hosszúságok. . . . .	49
	Vízbevezetés . . . . .	50
	Vízelvezetés . . . . .	51
	Beállítás. . . . .	52
	Villamos csatlakozás . . . . .	52
	Az 1. mosás előtt. . . . .	53
	Szállítás . . . . .	54



## Rendeltetésszerű használat

- Kizárólag magánháztartásokban és háztartási környezetben használható.
- A mosógép géppel mosható textíliák és kézzel mosható gyapjú mosóvízben történő mosására alkalmas.
- Hideg ivóvízzel és kereskedelmi forgalomban kapható, gépi mosáshoz alkalmas mosó- és ápolószerekkel történő használatra.
- Minden mosó- és segédanyag, ill. ápoló- és tisztítószer adagolásánál feltétlenül vegye figyelembe a gyártói útmutatásokat.
- A mosógépet 8 éven felüli gyermekek, valamint csökkent fizikai, érzékszervi, vagy mentális képességekkel, illetve kellő tapasztalattal és ismeretekkel nem rendelkező személyek is használhatják, amennyiben ez **felügyelet mellett** történik, vagy ha egy felelős személy **kioktatta** őket. Gyermekek nem végezhetnek felügyelet nélkül tisztítási és karbantartási munkákat.
- 3 év alatti gyermekeket ne engedjen a mosógép közelébe.
- Háziállatokat ne engedjen a mosógép közelébe.

### **A készülék üzembe helyezése előtt:**

Olvassa el a használati és felállítási útmutatót, valamint a mosógéphez mellékelte minden más információt, és ennek megfelelően járjon el.

Őrizze meg a dokumentumokat későbbi használatra.



## Biztonsági útmutató

### Elektromos biztonság



#### Figyelmeztetés Életveszély!

A feszültségvezető részek érintésekor áramütés veszélye áll fenn.

- Soha ne fogja meg nedves kézzel a hálózati csatlakozódugót.
- A hálózati vezetéket mindig csak a csatlakozódugónál fogva húzza, soha ne a vezetéknél, mivel az megsérülhet.

### Sérülésveszély



#### Figyelmeztetés Sérülésveszély!

- Ha a mosógépet kiálló alkatrészeknél fogva (pl. betöltőablak) emelik meg, az alkatrészek letörhetnek és sérüléseket okozhatnak. Ne emelje meg a mosógépet kiálló alkatrészeinél fogva.
- A mosógépre való felmászás közben a munkalap eltörhet, és sérüléseket okozhat. Ne másszon fel a mosógépre.
- A mosógépre való támaszkodás/felülés közben a nyitott betöltőablak megbillentheti a mosógépet, és sérüléseket okozhat. Ne támaszkodjon a nyitott betöltőablakra.

- Ha a forgó dobba nyúl, megsérülhet a keze. Ne nyúljon a forgó dobba. Várja meg, amíg a dob már nem forog.



#### Figyelmeztetés Forrázásveszély!

Magas hőmérsékleten végzett mosásnál a forró mosóvízzel érintkezve (pl. a forró mosóvíz mosdókagylóba szivattyúzásakor) leforrázhatja magát.

Ne nyúljon a forró mosóvízbe.

## Gyermekek biztonsága

### **Figyelmeztetés** **Életveszély!**

A mosógép közelében játszva a gyermekek életveszélyes helyzetekbe kerülhetnek, vagy megsebesülhetnek.

- A gyermekeket nem szabad felügyelet nélkül a mosógépnél hagyni.
- Gyermekek nem játszhatnak a mosógéppel.

### **Figyelmeztetés** **Életveszély!**

A gyermekek bezárhatják magukat a készülékekbe, és életveszélybe kerülhetnek.

Az elhasznált készülékeknél:

- húzza ki a hálózati csatlakozódugót.
- vágja el a hálózati vezetékét, és a csatlakozódugóval együtt dobja ki.
- törje össze a betöltőablak zárját.

### **Figyelmeztetés** **Fulladásveszély!**

Játék közben a gyermekek csomagolóanyagokba/fóliákba és a csomagolás részeibe csavarhatják be magukat, vagy ezeket a fejükre húzhatják és megfulladhatnak.

A csomagolóanyagokat, fóliákat és csomagolási tartozékokat tartsa távol a gyermekektől.

### **Figyelmeztetés** **Mérgezés veszélye!**

A mosó- és ápolószerek elfogyasztva mérgezést okozhatnak.

A mosó- és ápolószereket tárolja gyermekektől elzárva.

### **Figyelmeztetés** **Szem-/bőrirritáció!**

A mosó- és ápolószerekkel való érintkezés szem-/bőrirritációt okozhat.

A mosó- és ápolószereket tárolja gyermekektől elzárva.

### **Figyelmeztetés** **Sérülésveszély!**

Magas hőmérsékleten végzett mosásnál a betöltőablak üvege felforrósodik.

Akadályozza meg, hogy a gyermekek megérintsék a betöltőablakot.



## Környezetvédelem

### Csomagolás/kiselejtett készülék



A csomagolást környezetbarát módon kell ártalmatlanítani. Ez a készülék az elhasznált villamossági és elektronikai készülékekről szóló 2012/19/EU irányelvnek megfelelő jelölést kapott. Ez az irányelv a már nem használt készülékek visszavételének és hasznosításának EU-szerte érvényes kereteit határozza meg.



### Megtakarítási tanácsok

- Használja ki az adott programhoz tartozó maximális ruhamennyiséget. \*\*\*  'Programtáblázat' on page 16 \*\*\*
- A normál szennyezettsgű mosnivalót előmosás nélkül mossa.
- Enyhén és normál mértékben szennyezett ruhanemű esetén energiát és mosószert takaríthat meg. → 15. oldal
- A mosószer **intelligens adagolórendszerrel** (i-DOS) történő adagolása hozzájárul a mosószer- és vízmegtakarításhoz.
- A választható hőmérsékletek a textíliák kezelési útmutatójára vonatkoznak. Az optimális energiamegtakarítás és mosási eredmény érdekében a gépen feltüntetett hőmérsékletek ezekről eltérhetnek.

- **Energia- és vízfogyasztási tudnivalók:** → 12. oldal  
A kijelzések tájékoztatnak a választott programok relatív energia- és vízfogyasztásáról. Minél több kijelzési szakasz látható, annál nagyobb a fogyasztás. Így összehasonlíthatja a programok fogyasztását különböző programbeállítások választása esetén, és kiválaszthat egy energia- és víztakarékos programbeállítást.



-  energiafogyasztás kijelzése
-  vízfogyasztás kijelzése

- **Energiatakarékos üzemmód:** A kijelzőmező világítása néhány perc után kialszik, a  gomb villog. A világítás bekapcsolásához nyomjon meg egy tetszőleges gombot. Az energiatakarékos üzemmód nem kapcsolódik be, ha egy program fut.
- **Automatikus kikapcsolás:** Ha a készüléket hosszabb ideig nem kezelik, akkor a program vége után energiamegtakarítás céljából automatikusan kikapcsolhat. A készülék bekapcsolásához újra meg kell nyomni a főkapcsolót. \*\*\*  'Készülék beállításai' on page 34 \*\*\*
- Ha a ruhát ezután ruhaszárító automatában szárítja meg, a szárítógép-gyártó útmutatásának megfelelően válassza meg a centrifuga-fordulatszámot.



## A legfontosabbak röviden



Dugja be a hálózati csatlakozódugót. Nyissa ki a vízcsapot.

Nyissa ki a betöltőablakot.

Válogassa szét a ruhaneműt.

Bekapcsoláshoz nyomja meg a  gombot.

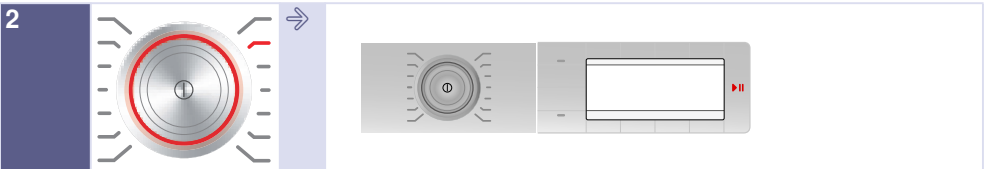

Válasszon programot, pl. a következőt:

**Kímélőmosás**

Adott esetben módosítson a választott program programbeállításain, és válasszon programbeállításokat/opciókat.

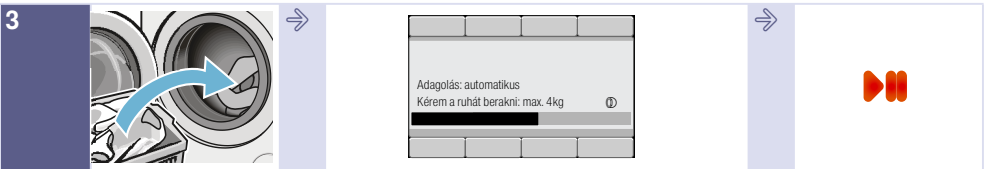

Tegye be a ruhaneműt.

Vegye figyelembe a kijelzőmezőn látható max. ruhamennyiséget (modelltől függően).

Indítsa el a programot.

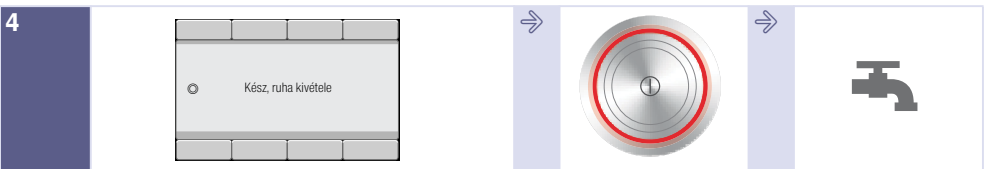

Program vége

Kikapcsoláshoz nyomja meg a  gombot.

Zárja el a vízcsapot (AquaStop nélküli modelleknél).

## A készülék megismerése

### Mosógép

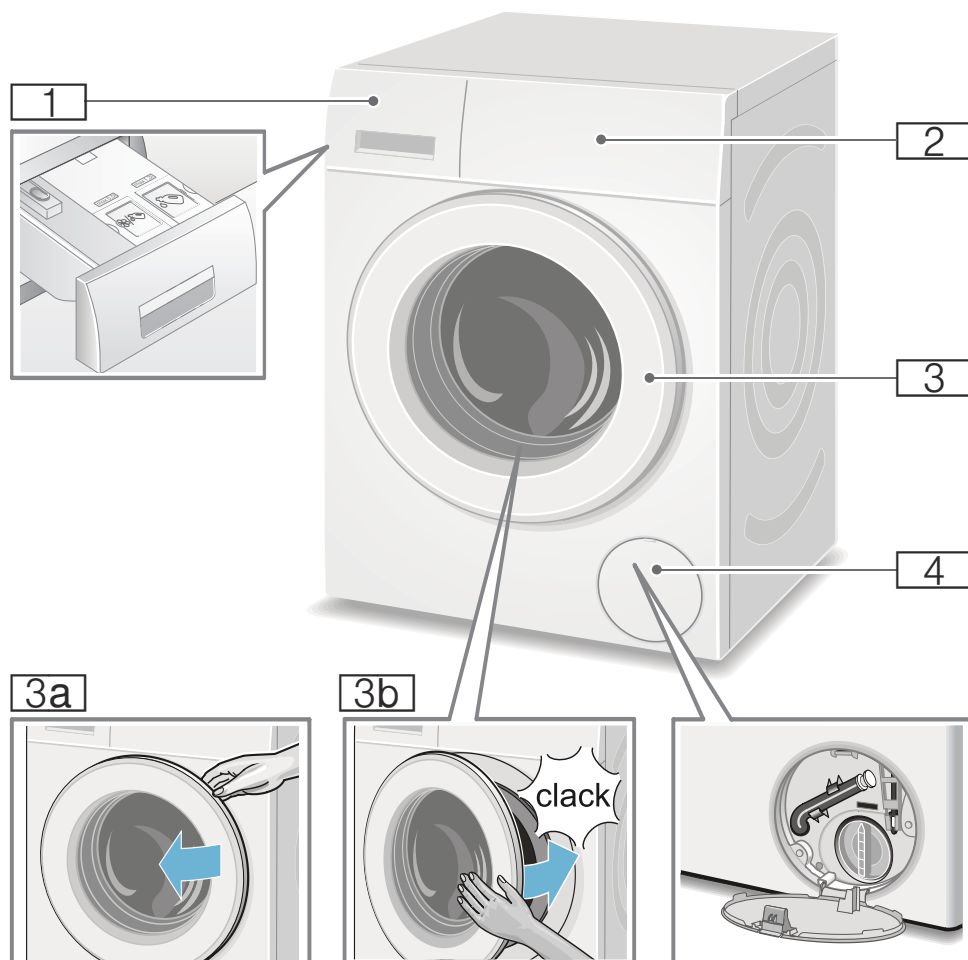





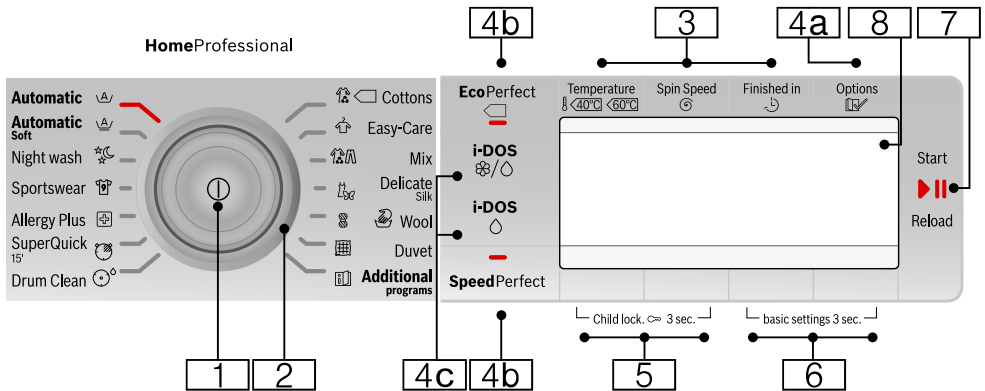

- 1** Mosószertartó fiók, az i-DOS tartályok világító kijelzőivel a fiók a fogantyúján → 30. oldal
- 2** Kezelő- és kijelzőmező
- 3** Betöltőablak ablakfogantyúval
- 3a** A betöltőablak kinyitása
- 3b** A betöltőablak becsukása
- 4** Szervizfedél

## Kezelőfelület



**Utasítás:** Minden gomb (a főkapcsoló kivételével) érzékeny, elég enyhén megérinteni.

- 1 Főkapcsoló**  
a mosógép be- és kikapcsolásához:  
Nyomja meg a 1 gombot.
- 2 Programválasztó**  
a program kiválasztásához.  
A programválasztó mindkét irányba forgatható.  
Programtáblázat → 16. oldal
- 3 Gombok a program gyári beállításainak módosításához:**  
→ 22. oldal
- Hőmérséklet (Temperature ⌘),
  - Centrifuga-fordulatszám (Spin Speed Ⓞ),
  - Késleltetett indítás (Finished in ⤵)
- 4 Gombok a kiegészítő programbeállítások kiválasztásához:**
- 4a** Opciók (Options )  
→ 13. oldal, → 23. oldal
- 4b** EcoPerfect ()  
SpeedPerfect ()
- 4c** i-DOS , i-DOS 
- 5** Gombok **Gyerekszár** (Child lock. ∞ 3 sec.) a gyerekszár be- és kikapcsolásához → 28. oldal
- 6** Gombok **Alapbeállítások 3 mp** (basic settings 3 sec.) a készülék beállításainak módosításához, pl. gombjelzések, a készülék összes választható beállításának áttekintése → 13. oldal, → 34. oldal
- 7**  **gomb:**
- a program elindításához,
  - a program félbeszakításához, pl. ruha hozzáadásakor → 29. oldal,
  - a program megszakításához
- 8** Beállítások és információk **kijelzőmezője**

## Kijelző

### Főmenü a programválasztás után

pl. **Kímélőmosás** (Easy-Care)

A kijelzőmezőn található nyilak azt jelzik, hogy a program gyári beállításai melyik irányba módosíthatók a beállítások felett vagy alatt elhelyezkedő gombok segítségével.

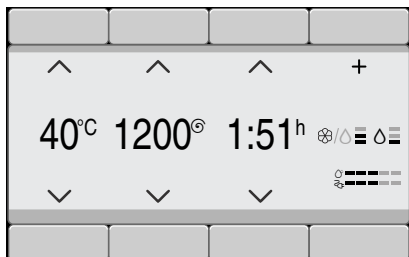

### További programok programok választása

és pl. a **Centrifugálás** (Spin) program választása:

A nyilak alatt található gombokkal választhatja ki a kívánt programot. A kiválasztást pipa erősíti meg.

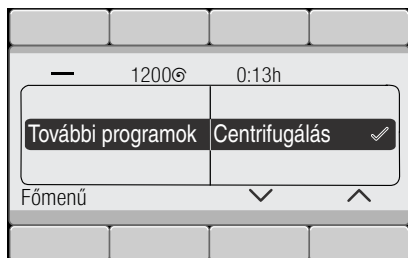

Várjon vagy a **Főmenü** gombbal lépjen vissza, a választott program megjelenik a kijelzőmezőn.

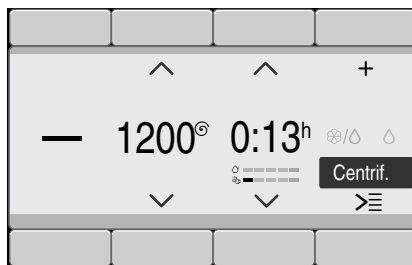

Módosításához nyomja meg a fekete háttérű program alatti gombot, majd módosítsa a programot.

### Az adagolási intenzitás kiválasztása az i-DOS gombbal

pl. az **i-DOS** gomb és a **közepes** adagolási intenzitás választása:

A nyilak alatt található gombokkal választhatja ki a mosószer kívánt adagolási intenzitását. A kiválasztást pipa erősíti meg.

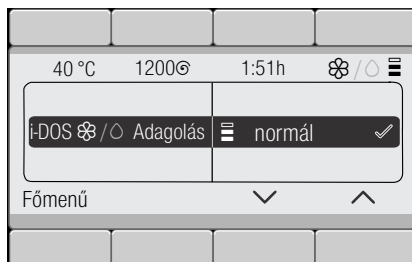

Várjon vagy a **Főmenü** gombbal vagy a **i-DOS** gombbal lépjen vissza a főmenüre.

## Opciók (Options ) gomb megnyomása

és pl. az **öbl.stop** (☐) opció választása:

A két bal oldali nyíl alatt található gombokkal válassza ki az opciót. A két jobb oldali gombbal válassza ki a kijelzési értéket. A kiválasztott opciók azonnal aktívvá válnak, és megjelennek a kijelzőmezőn.

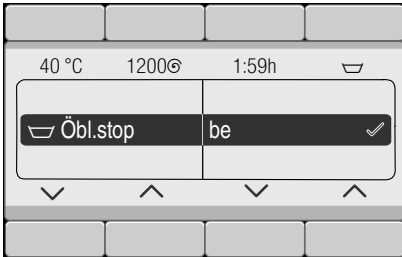

Várjon vagy az **Opciók** (Options ) gombbal lépjen vissza a főmenüre.

## Alapbeállítások 3 mp (basic settings 3 sec.) gombok megnyomása

és a készülék beállításának: pl. a **Vége jelzés** hangerejének módosítása  
→ 34. oldal

A két bal oldali nyíl alatt található gombokkal válassza ki a beállítást. A két jobb oldali gombbal válassza ki a kijelzési értéket. A kiválasztást pipa erősíti meg.

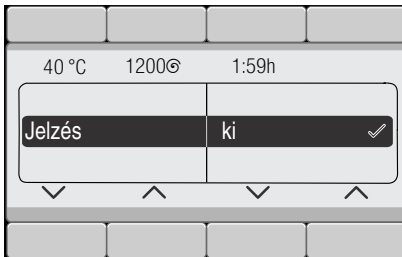

Várjon vagy a **Alapbeállítások 3 mp** (basic settings 3 sec.) gombokkal (miközben újra lenyomva tartja őket) lépjen vissza a főmenüre.



## Ruhanemű

### Ruhanemű előkészítése

#### Figyelem!

#### Készülékkárok/textíliák károsodása

Az idegen testek (pl. aprópénz, gemkapocs, tű, szeg) károsíthatják a ruhaneműt vagy a mosógép alkatrészeit.

Ezért a ruhaneműk előkészítésénél kövesse a következő tanácsokat:

- Ürítse ki a zsebeket.

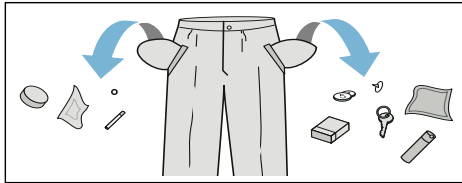







- Ügyeljen a fémtárgyakra (gemkapcsok, stb.), és távolítsa el azokat.
- Az érzékeny ruhadarabokat (harisnyát, kosaras melltartókat) hálóbán/zacskóba kell mosni.
- A cipzárakat húzza össze, a huzatgombokat gombolja össze.
- Kefélje ki a homokot a zsebekből és a hajtókákból.
- Távolítsa el a függönygörgőket vagy helyezze hálóbá/zacskóba.

### Mosandó ruhanemű szétválogatása

A ruhaneműket válogassa szét a gyártó által a ruhacímkéken megadott tisztítási utasítások és adatok szerint:

- Szövet/szál típusa
- Szín  
**Utasítás:** A ruhaneműk engedhetik a színüket. A fehér és a színes ruhaneműket mossa külön. Az új színes ruhaneműket az első alkalommal mossa elkülönítve.

- Szennyezettség  
 A hasonló mértékben szennyezett ruhaneműket mossa együtt. Néhány példához a szennyezettség mértékére lásd → 15. oldal
  - **enyhén szennyezett:** nem szükséges előmosás, adott esetben válassza a **SpeedPerfect**  beállítást
  - **normál**
  - **erősen szennyezett:** kevesebb ruhaneműt töltsön be, válasszon előmosást is tartalmazó programot
  - **foltos:** a még friss foltokat távolítsa el/kezelve folttisztítóval. Ezután nyomkodja meg szappanos vízzel, de ne dörzsölje. Végezetül a megfelelő programmal mossa ki a ruhadarabokat. A makacs/megszáradt foltok néha csak többszöri mosással távolíthatók el.
- A ruhacímkéken szereplő szimbólumok  
**Utasítás:** A szimbólumokban olvasható számok a maximálisan használható mosási hőmérsékletet jelentik.
  -  normál mosási folyamatokhoz; pl. Pamut program
  -  kímélő mosási folyamat szükséges; pl. Kímélő mosás program
  -  rendkívül kíméletes mosási folyamat szükséges; pl. Finommosás/Selyem program
  -  kézi mosáshoz; pl.  Gyapjú program
  -  A ruhaneműt ne mossa mosógépben.

## Mosószer

### Helyes mosószerválasztás

A helyes mosószerválasztás, a hőmérséklet és a ruhakezelés szempontjából az ápolási jelölés a döntő. → lásd még: [www.sartex.ch](http://www.sartex.ch)

A [www.cleanright.eu](http://www.cleanright.eu) weboldalon számos további információt talál a privat használatra alkalmas mosó-, ápoló- és tisztítószerokről.

- **Általános mosószer optikai fehéritőszerral**  
kifőzhető fehér, vászon vagy pamut ruhához  
Program: Pamut /  
Hideg - max. 90 °C
- **Színes ruhákhoz való mosószer fehéritő és optikai fehéritőszér nélkül**  
színes vászon vagy pamut ruhákhoz  
Program: Pamut /  
Hideg - max. 60 °C
- **Színes/finommosószer optikai fehéritőszér nélkül**  
színes ruhákhoz könnyen kezelhető elemi szálakból, műszálás textíliákból  
Program: Kímélő mosás /  
Hideg - max. 60 °C
- **Finommosószer**  
kényes, finom textíliákhoz, selyemhez vagy viszkózhoz  
Program: Finommosás/Selyem  
Hideg - max. 40 °C
- **Gyapjúmosószer**  
gyapjúhoz  
Program: Gyapjú /  
Hideg - max. 40 °C

## Energia- és mosószer-megtakarítás



Enyhén és normál mértékben szennyezett ruhanemű esetén energiát (mosási hőmérséklet csökkentése) és mosószert takaríthat meg.

Megtakarítás	Szennyezettség/tanács
<p>Csökkentett hőmérséklet és mosószermennyiség az adagolási ajánlásnak megfelelően</p>  <p>Hőmérséklet az ápolási címke szerint és mosószermennyiség adagolási javaslat/erős szennyezettség szerint</p>	<p><b>gyenge</b> Nem láthatók szennyeződések és foltok. A ruhanemű átvette a testszagot, pl.:</p> <ul style="list-style-type: none"> <li>■ könnyű nyári/sportruházat (néhány órán át viselve)</li> <li>■ pólók, ingek, blúzok (legfeljebb 1 napon át viselve)</li> <li>■ vendégágynemű és -törölközők (1 napig használva)</li> </ul> <p><b>normál</b> Szennyeződések láthatók/vagy néhány kisebb folt fedezhető fel, pl.:</p> <ul style="list-style-type: none"> <li>■ pólók, ingek, blúzok (átizzadva, többször viselve)</li> <li>■ törölközők, ágynemű (legfeljebb 1 hétig használva)</li> </ul> <p><b>erős</b> Szennyeződések és/vagy határozottan látható foltok, pl. törölkőtörűk, babakalmi, munkaruha</p>



**Utasítás:** Minden mosó- és segédanyag, ill. ápoló- és tisztítószer adagolásánál feltétlenül vegye figyelembe a gyártói útmutatásokat és tanácsokat. → 27. oldal

































# Programtáblázat

## Programok a programválasztón























Program/ruhafajta/tanácsok	Beállítások
<b>Programnév</b> A program rövid ismertetése, ill. annak leírása, hogy milyen textíliákhoz megfelelő.	max. betölthető mennyiség választható Hőmérséklet ; (☼ = hideg) választható Centrifuga-fordulatszám ; 0 = nincs centrifugálás, csak szivattyúzás választható kiegészítő programbeállítások* lehetséges az automatikus adagolás: ■ folyékony mosószer (O) és ■ öblítő (☼) esetén be-/kikapcsolható ✓, nem választható -
<b>Pamut (Cottons)</b> strapabíró textíliák, kifőzhető pamut- vagy vászontextíliák <b>Utasítások</b> <ul style="list-style-type: none"> <li>Az <b>EcoPerfect</b> (☼) opcionál a mosási hőmérséklet alacsonyabb, mint a kiválasztott hőmérséklet. Ha a mosóvíz-hőmérséklet elérése különösen kívánatos, akkor használja a programot az <b>EcoPerfect</b> (☼) opció nélkül, adott esetben magasabb hőmérséklettel.</li> <li>A <b>SpeedPerfect</b> (≡☼) beállítás az enyhén szennyezett ruhaneműk mosására szolgáló rövid program.</li> </ul>	9 kg/5*** kg ☼ - 90 °C 0-1600** ford/perc  mosószer ✓, öblítő ✓
<b>Kímélőmosás (Easy-Care)</b> műszálás vagy kevertszálás szövet textíliák	4 kg ☼ - 60 °C 0-1200** ford/perc  mosószer ✓, öblítő ✓
* A programok és a kiegészítő programbeállítások modelltől függően állnak rendelkezésre. A rendelkezésre álló programok/beállítások kiválasztása vagy közvetlenül a kezelőfelületen, vagy a <b>További programok</b> programok, ill. <b>Opciók</b> (Options  ) alatt lehetséges.	
** max. centrifuga-fordulatszám programtól és modelltől függően	
*** csökkentett betölthető mennyiség a <b>SpeedPerfect</b> (≡☼) opcionál	

















Program/ruhafajta/tanácsok	Beállítások
<p><b>Mix</b> (Mix)</p> <p>pamut és műszál as ruhaneműkből álló vegyes töltet</p>	<p>4 kg</p> <p>❄ - 40 °C</p> <p>0-1600** ford/perc</p> <p>Ⓢ, Ⓣ, Ⓤ, Ⓥ, Ⓦ, Ⓧ, Ⓨ, Ⓩ, ⓐ, ⓑ, ⓓ</p> <p>mosószer ✓, öblítő ✓</p>
<p><b>Finom / selyem</b> (Delicate / Silk)</p> <p>kényes, mosható, pl. selyem-, szatén-, műszálás vagy kevertszálás szövet textíliák (pl. selyemblúzok, -sálak)</p> <p><b>Utasítás:</b> . Gépi mosáshoz megfelelő, finom textíliákhoz vagy selyemhez való mosószert használjon.</p>	<p>2 kg</p> <p>❄ - 40 °C</p> <p>0-800** ford/perc</p> <p>Ⓢ, Ⓣ, Ⓤ, Ⓥ, Ⓦ, Ⓧ, Ⓨ, Ⓩ, ⓐ, ⓑ, ⓓ</p> <p>mosószer ✓, öblítő ✓</p>
<p> <b>Gyapjú</b> (Wool)</p> <p>kézzel vagy géppel mosható gyapjú- vagy gyapjút tartalmazó textíliák;</p> <p>különösen kímélő mosóprogram a ruhanemű összemérésének elkerülésére, hosszabb programszünetek (a textíliák a mosóvízben állnak)</p> <p><b>Utasítások</b></p> <ul style="list-style-type: none"> <li>■ A gyapjú állati eredetű, pl. angóra, alpaka, láma, birka.</li> <li>■ Gépi mosáshoz megfelelő, gyapjúhoz való mosószert használjon.</li> </ul>	<p>2 kg</p> <p>❄ - 40 °C</p> <p>0-800** ford/perc</p> <p>Ⓢ, Ⓣ</p> <p>mosószer -, öblítő ✓</p>
<p><b>Allergia plusz</b> (Allergy Plus)</p> <p>strapabíró pamut- vagy vászontextíliák</p> <p><b>Utasítás:</b> . Különösen alkalmas magasabb higiéniai követelmények vagy különösen érzékeny bőr esetén, meghatározott hőmérséklet, magasabb vízszint és hosszabb öblítés mellett történő hosszabb mosás miatt.</p>	<p>7 kg/5*** kg</p> <p>❄ - 60 °C</p> <p>0-1600** ford/perc</p> <p>Ⓢ, Ⓣ, Ⓤ, Ⓥ, Ⓦ, Ⓧ, Ⓨ, Ⓩ, ⓐ, ⓑ, ⓓ</p> <p>mosószer ✓, öblítő ✓</p>
<p><b>Szuper 15'</b> (SuperQuick 15')</p> <p>extra rövid program, kb. 15 perc, enyhén szennyezett, kisebb adag ruhához</p>	<p>2 kg</p> <p>❄ - 40 °C</p> <p>0-1200** ford/perc</p> <p>-</p> <p>mosószer ✓, öblítő ✓</p>
<p>* A programok és a kiegészítő programbeállítások modelltől függően állnak rendelkezésre. A rendelkezésre álló programok/beállítások kiválasztása vagy közvetlenül a kezelőfelületen, vagy a <b>További programok</b> programok, ill. <b>Opciók</b> (Options ) alatt lehetséges.</p> <p>** max. centrifuga-fordulatszám programtól és modelltől függően</p> <p>*** csökkentett betölthető mennyiség a <b>SpeedPerfect</b> (Ⓣ) opciónál</p>	

Program/ruhafajta/tanácsok	Beállítások
<b>Farmer / Sötét ruhanemű</b> (Dark Wash) sötét pamut- és sötét könnyen kezelhető textíliák; A textíliákat kifordítva kell mosni.	3,5 kg ❄ - 40 °C 0-1200** ford/perc        mosószer ✓, öblítő ✓
<b>Outdoor ruházat</b> (Outdoor) * membrános és víztaszító textíliákat tartalmazó időjárásálló és outdoor ruházat	max. 2 kg ❄ - 40 °C 0-800** ford/perc       mosószer -, öblítő -
<b>Utasítások</b> <ul style="list-style-type: none"> <li>■ Gépi mosáshoz alkalmas speciális mosószert használjon, amelyet a gyártói utasítások szerint adagoljon a II-es kamrába.</li> <li>■ A ruhaneműt nem szabad öblítővel kezelni.</li> <li>■ Mosás előtt a mosószertartó fiókot (a kézi adagolás kamráját) alaposan meg kell tisztítani az öblítőszer-maradványoktól.</li> </ul>	
<b>Éjszakai mosás</b> (Night wash) * különösen halk mosóprogram éjszakai mosáshoz, pamut-, vászon-, műszálás vagy kevertszálás szövet textíliákhoz alkalmas	max. 4 kg ❄ - 40 °C 0-1600** ford/perc       mosószer ✓, öblítő ✓
<b>Utasítások</b> <ul style="list-style-type: none"> <li>■ A vége jelzés ki van kapcsolva.</li> <li>■ A végső centrifugálás csökkentett fordulatszáma előre be van állítva és a mosási idő rövidebb.</li> </ul>	
<b>Vattapaplan</b> (Duvet) * géppel mosható, műszállal töltött textíliák, fejpárnák, steppelt és ágytakarók; alkalmas pehelytoll töltetű is	max. 2,5 kg ❄ - 60 °C 0-1200** ford/perc       mosószer -, öblítő -
<b>Utasítás:</b> . A nagy darabokat külön mossa. Használjon finommosószert, és kérjük, vegye figyelembe a kezelési útmutatót. A mosószert takarékosan adagolja.	
<b>Ingek / blúzok</b> (Shirts / Blouses) vasalást nem igénylő pamut-, vászon-, műszálás vagy kevertszálás szövet ingek/blúzok	max. 2 kg ❄ - 60 °C 0-800** ford/perc       mosószer ✓, öblítő ✓
<b>Utasítások</b> <ul style="list-style-type: none"> <li>■ A <b>Vasaláskönnny.</b> (☞) opciónál az ingeket/blúzokat csak csekély mértékben kicentrifugálva, vízesen kell felakasztani. —&gt; A ruhanemű magától kismul.</li> <li>■ A selyemből, kényes anyagból készült ingeket/blúzokat a <b>Finom / selyem</b> (Delicate / Silk) programmal mossa.</li> </ul>	
* A programok és a kiegészítő programbeállítások modelltől függően állnak rendelkezésre. A rendelkezésre álló programok/beállítások kiválasztása vagy közvetlenül a kezelőfelületen, vagy a <b>További programok</b> programok, ill. <b>Opciók</b> (Options  ) alatt lehetséges.	
** max. centrifuga-fordulatszám programtól és modelltől függően	
*** csökkentett betölthető mennyiség a <b>SpeedPerfect</b> (  ) opciónál	



Program/ruhafajta/tanácsok	Beállítások
<b>Pehelypaplan (Down Wear) *</b> géppel mosható, pehelytollal töltött textíliák, fejpárnák, ágytakarók; alkalmas műszál töltetkez is <b>Utasítás:</b> . A nagy darabokat külön mossa. Használjon finommosószert, és kérjük, vegye figyelembe a kezelési útmutatót. A mosószert takarékosan adagolja.	max. 2 kg ❄ - 60 °C 0–1200** ford/perc 🌀, 🌀, 🌀, 🌀, 🌀 mosószert -, öblítő ✓
<b>Törülköző (Towels) *</b> strapabíró, kifőzhető pamuttörülközők; különösen puha törülközők	max. 3,5 kg ❄ - 90 °C 0–1600** ford/perc 🌀, 🌀, 🌀, 🌀, 🌀, 🌀, 🌀, 🌀 mosószert ✓, öblítő ✓
<b>Függönyök (Curtains) *</b> 3,5 kg nehéz sötétítő függöny vagy 25–30 m <sup>2</sup> könnyű függöny <b>Utasítások</b> <ul style="list-style-type: none"> <li>■ Csökkentett öblítés utáni és utolsó centrifugálás.</li> <li>■ Gépi mosáshoz megfelelő, függönyökhöz való mosószert használjon.</li> <li>■ Gyárilag az <b>Előmosás</b> (🌀) gomb van beállítva. Amennyiben nincs szükség előmosásra, akkor ki kell kapcsolni a gombot.</li> </ul>	max. 3,5 kg ❄ - 40 °C 0–800** ford/perc 🌀, 🌀, 🌀, 🌀, 🌀, 🌀, 🌀, 🌀 mosószert ✓, öblítő ✓
<b>Dobtisztítás (Drum Clean)</b> Program a dob és a mosóvíztartály tisztításához és ápolásához, pl. az 1. mosás előtt, alacsony (40 °C-os és annál alacsonyabb) mosási hőmérsékleten végzett gyakori mosás esetén vagy hosszabb távollét utáni szagképződéskor. A <b>Dobtisztítás</b> jelzőlámpája villog, ha hosszabb ideje nem használt 60 °C-os vagy annál magasabb hőmérsékletű programot.	0 kg 80, 90 °C 1200 ford/perc 🌀 mosószert -, öblítő -
<b>Utasítások</b> <ul style="list-style-type: none"> <li>■ Futtasson le egy, a dob tisztítására szolgáló programot ruhanemű nélkül.</li> <li>■ Általános mosóport vagy fehérítőtartalmú mosószert használjon. A habképződés elkerülése érdekében a gyártó által javasolt mosószermennyiségnek csak a felét használja. Ne használjon gyapjú- vagy finommosószert.</li> </ul>	
* A programok és a kiegészítő programbeállítások modelltől függően állnak rendelkezésre. A rendelkezésre álló programok/beállítások kiválasztása vagy közvetlenül a kezelőfelületen, vagy a <b>További programok</b> programok, ill. <b>Opciók</b> (Options 🌀) alatt lehetséges.	
** max. centrifuga-fordulatszám programtól és modelltől függően	
*** csökkentett betölthető mennyiség a <b>SpeedPerfect</b> (🌀) opciónál	

Program/ruhafajta/tanácsok	Beállítások
<b>Öblítés</b> (Rinse / Freshen Up) *	-
Extra öblítés centrifugálással	-
	0-1600** ford/perc
	   
	mosószer -, öblítő ✓
<b>Centrifugálás</b> (Spin) *	-
Extra centrifugálás választható fordulatszámmal	-
	0-1600** ford/perc
	
	mosószer -, öblítő -
<b>Szivattyúzás</b> (Drain) *	-
öblítővíz szivattyúzása, pl. a  beállítás után (öblítőstop = utolsó centrifugálás nélkül)	-
	-
	-
	mosószer -, öblítő -
<b>Outdoor ruházat / Impregnálás</b> (Outdoor / Impregnation) *	max. 1 kg
membrános és víztaszító textiliákat tartalmazó időjárásálló és outdoor ruházat mosása és azt követő impregnálása	 - 40 °C
	0-800** ford/perc
	    
	mosószer -, öblítő -
1. Válassza ki a programot.	
2. Adagolja az outdoor textiliákhoz való speciális mosószert a   kamrába.	
3. Nyomja meg a   gombot. A program leáll az utolsó öblítési fázis előtt. Vegye figyelembe a kijelzőmezőn látható útmutatást.	
4. Töltsön impregnálószer (max. 170 ml-t) a   kamrába.	
5. Nyomja meg a   gombot. A ruhanemű utókezelése a gyártói utasítások szerint.	
<b>Utasítások</b>	
■ Gépi mosáshoz alkalmas speciális mosószert használjon, amelyet a gyártói utasítások szerint adagoljon:	
■ A ruhaneműt nem szabad öblítővel kezelni.	
■ Mosás előtt a mosószertartó fiókot (a kézi adagolás kamráját) alaposan meg kell tisztítani az öblítőszer-maradványoktól.	
* A programok és a kiegészítő programbeállítások modelltől függően állnak rendelkezésre. A rendelkezésre álló programok/beállítások kiválasztása vagy közvetlenül a kezelőfelületen, vagy a <b>További programok</b> programok, ill. <b>Opciók</b> (Options  ) alatt lehetséges.	
** max. centrifuga-fordulatszám programtól és modelltől függően	
*** csökkentett betölthető mennyiség a <b>SpeedPerfect</b> (  ) opciónál	

Program/ruhafajta/tanácsok	Beállítások
<b>Sport/Fitness</b> (Sportswear) * mikroszálas textiliák sportoláshoz és szabadidős tevékenységhez <b>Utasítások</b> ■ A ruhaneműt nem szabad öblítővel kezelni. ■ Mosás előtt a mosószertartó fiókot (a kézi adagolás kamráját) alaposan meg kell tisztítani az öblítőszer-maradványoktól.	max. 2 kg ❄ - 40 °C 0–800** ford/perc        mosószer -, öblítő -
<b>Automata</b> (Automatic) * strapabíró textiliák A gép automatikusan meghatározza a szennyezettség mértékét és a textil fajtáját, és hozzáigazítja a mosási műveletet, valamint az intelligens adagolást.	max. 6 kg 40 °C 1400** ford/perc   mosószer ✓, öblítő ✓
<b>Automata kímélő</b> (Automatic Soft) * kíméletesebb ruhakezelés; A gép automatikusan meghatározza a szennyezettség mértékét és a textil fajtáját, és hozzáigazítja a mosási műveletet, valamint az intelligens adagolást.	max. 3,5 kg 30 °C 1000** ford/perc   mosószer ✓, öblítő ✓
<b>Automata intenzív</b> (Automatic Intensive) * intenzívebb ruhakezelés; A gép automatikusan meghatározza a szennyezettség mértékét és a textil fajtáját, és hozzáigazítja a mosási műveletet, valamint az intelligens adagolást.	max. 6 kg 60 °C 1400** ford/perc   mosószer ✓, öblítő ✓
* A programok és a kiegészítő programbeállítások modelltől függően állnak rendelkezésre. A rendelkezésre álló programok/beállítások kiválasztása vagy közvetlenül a kezelőfelületen, vagy a <b>További programok</b> programok, ill. <b>Opciók</b> (Options  ) alatt lehetséges. ** max. centrifuga-fordulatszám programtól és modelltől függően *** csökkentett betölthető mennyiség a <b>SpeedPerfect</b> (  ) opciónál	

## Keményítés

**Utasítás:** A ruhaneműt ne kezelje öblítővel.

1. Kapcsolja be a készüléket.
2. Válassza ki az **Öblítés** programot.
3. A folyékony keményítőt a gyártó adatai szerint, kézzel adagolja a  kamrába (adott esetben előzőleg ki kell tisztítani).
4. Nyomja meg a  gombot.

## Festés/fehérítés

Festés csak a háztartásban szokásos mértékben. A só megtámadhatja a nemesacélt! Vegye figyelembe a festék gyártójának előírásait.

**Ne** fehéritse a mosógépben a ruhát.

## **P+** Program gyári beállításai

A program gyári beállításai a program kiválasztása után megjelennek a főmenüben.

Kijelzőmező → 12. oldal

A gyári beállítások módosíthatók:

- Hőmérséklet , Centrifuga-fordulatszám és Késleltetett indítás amíg a főmenüben megjelennek a nyilak, és/vagy
- az iDos beállítások → 12. oldal , → 23. oldal

A programtól függően választható programbeállítások áttekintését lásd → 16. oldal .

### Hőmérséklet

(Temperature ™)

A program előtt és alatt a program előrehaladásától függően módosíthatja a beállított hőmérsékletet.

A maximálisan beállítható hőmérséklet a választott programtól függ.

### Centrifuga-fordulatszám

(Spin Speed Ⓢ)

A program előtt és alatt a program előrehaladásától függően módosíthatja a centrifuga-fordulatszámot (ford/percben, azaz percenkénti fordulatszámban).

A maximálisan beállítható fordulatszám a választott programtól és a modelltől függ.

**0 beállítás** : Nem történik centrifugálás, a rendszer csak leszívattyúzza a vizet. A ruhanemű nedvesen a dobban marad; olyan ruhaneműk esetén, amelyeknél nincs szükség centrifugálásra.

## Késleltetett indítás

(Finished in Ⓜ)

A programválasztás után a főmenüben megjelenik a programidő.

**A program indítása előtt** a program vége óránkénti lépésekben (h = óra), maximum 24 óráig előválasztható.

**A program indítása után** a kiválasztott óraszám, pl. **8 h** jelenik meg, és ez az érték csökken, amíg a mosóprogram el nem kezdődik. Ezután a programidő jelenik meg.

**Utasítás:** A programidő automatikusan beállítódik a futó programnál. A programok gyári beállításain, a programbeállításokon, az opciókon, a habfelismerésen, a kiegészítőanyag-felismerésen, a ruhamennyiségen végrehajtott módosítások vagy a szennyezettség mértékének megváltozása a programidő megváltozását is eredményezhetik.

**A program elindítása után**, miközben az előzetesen kiválasztott óraszám értéke csökken, a következőképpen módosíthatja az óraszámot:

1. Nyomja meg a  gombot.
2. Módosítsa az óraszámot a **Késleltetett indítás** gombbal.
3. Nyomja meg a  gombot.

**A program elindítása után**, miközben a programidő telik, szükség esetén hozzáadhat vagy kivehet ruhaneműket. → 29. oldal

## i-DOS beállítások

Mosógépe intelligens adagolórendszerrel van felszerelve folyékony mosószer és öblítő számára (ill. mosószer számára **Tartálytartalom: mosószer** beállítás esetén → 34. oldal).

A mosószer és öblítő adagolása a mosógép legtöbb programjánál automatikusan történik.

Az i-DOS beállítások megmaradnak a készülék kikapcsolása után.

Gyárilag a következő van beállítva:

- i-DOS ◊ : ☰  
mosószer enyhén szennyezett ruhaneműhöz
- i-DOS ☉ : ☰  
öblítő normál puhaságú ruhaneműhöz

## i-DOS ◊ mosószerre

### Adagolási intenzitások

- ☰ erős: különösen szennyezett, ill. foltos ruhanemű
- ☱ közepes: normál mértékben szennyezett ruhanemű
- ☱ gyenge: enyhén szennyezett ruhanemű
- ☰ automatikus adagolás nincs kiválasztva, kézi adagolás → 33. oldal

A mosóprogram elindulása előtt módosíthatja az automatikus mosószer-adagolás beállításait. A szennyezettségi fokokkal kapcsolatos tudnivalóhoz lásd → 15. oldal

## i-DOS ☉ öblítőkhöz

### Adagolási intenzitások

- ☰ erős: különösen puha ruhanemű
- ☱ közepes: normál puhaságú ruhanemű
- ☱ gyenge: kevésbé puha ruhanemű
- ☰ automatikus adagolás nincs kiválasztva

A program előrehaladásától függően módosíthatja az automatikus öblítőadagolás beállításait.



## Kiegészítő programbeállítások/opciók (\*modelltől függően)

A rendelkezésre álló beállítások/opciók a modelltől függenek.

A választott programtól függően különféle beállításokat/opciókat választhat, hogy a mosási folyamatot még jobban hozzáigazítsa a mosnivalókhoz.

### A beállítások kiválasztása a következőképpen lehetséges:

- a kezelőfelületen levő megfelelő gomb segítségével vagy
- a Opciók (Options ) gomb segítségével. → 11. oldal

A programtól függően választható kiegészítő beállítások áttekintését lásd → 16. oldal.

## SpeedPerfect

(≡🌀)

Rövidebb idő alatti mosáshoz azonos mosási teljesítmény mellett, azonban nagyobb energiafogyasztással a választott, SpeedPerfect beállítás nélküli programhoz képest.

**Utasítás:** Ne lépje túl a maximális ruhamennyiséget.  
Programtáblázat → 16. oldal

## EcoPerfect

(🌀)

Energetikailag optimalizált mosás a hőmérséklet csökkentésével, azonos mosási teljesítmény mellett a választott, EcoPerfect beállítás nélküli programhoz képest.

## Előmosás \*

(↓)

választható beállítások:

**be – ki**

Erősen szennyezett ruhaneműhöz.

### Utasítások

- **Bekapcsolt intelligens adagolás** esetén a mosószer adagolása az elő- és főmosáshoz automatikusan történik.
- Az erősen szennyezett ruhaneműhöz az előmosást tartalmazó programoknál rendszerint elegendő az i-DOS adagolás **közepes** fokozata.
- **Kézi adagolás** esetén ossza el a mosószert az elő- és főmosáshoz. Az előmosáshoz szükséges mosószert tegye a dobba, a főmosás mosószerét pedig töltsse a 🌀🌀 kamrába.

## Extra öblítés \*

(👑)

választható beállítások:

👑<sup>+1</sup> + 1 öbl. fázis  
👑<sup>+2</sup> + 2 öbl. fázis  
👑<sup>+3</sup> + 3 öbl. fázis

**ki**

Kiegészítő öblítési fázisok a programtól függően, hosszabb programidő különösen érzékeny bőr esetén és/vagy olyan területeken, ahol nagyon lágy a víz.

## Többletvív \*

(👑)

választható beállítások:

**be – ki**

Megemelt vízszint, a ruhanemű kíméletesebb kezelése.

## Vasaláskönyv. \*

(👑)

választható beállítások:

**be – ki**

Csökkenti a gyűrődések kialakulását a speciális centrifugálást követő fellazítással és a csökkentett centrifugafordulatszámmal.

**Utasítás:** A ruhaneműben több nedvesség marad.

## Áztatás \*

(👑)

választható beállítások:

**be – ki**





A főmosás kezdete előtt a ruhanemű hosszabb ideig a vízben marad, hogy az intenzív szennyeződések feloldódjanak.

Különösen makacs szennyeződések eltávolítására alkalmas.



A mosószert az i-DOS adagolóval vagy a gyártói utasítások szerint töltsse be a  kamrába.

### Utasítások

- Azonos színű ruhákat töltsön a mosógépbe.
- Ha az Ön mosógépe nem rendelkezik ilyen opcióval, akkor a következőképpen tudja beáztatni a ruhaneműt:
  1. Válassza ki az i-DOS-t, vagy adagolja a mosószert a gyártói utasítások szerint a  kamrába.
  2. Állítsa be a **Pamut 30 °C** programot, majd nyomja meg a  gombot.
  3. Kb. 10 perc múlva nyomja meg a  gombot. A ruhanemű az áztatóvízben marad.
  4. A kívánt áztatási idő letelte után nyomja meg újra a  gombot, ha folytatni szeretné a programot, vagy módosítsa a programot.

**Utasítás:** Nem szükséges kiegészítő mosószert, a készülék az áztatóvizet használja mosásra.

### öbl.stop \*



választható beállítások:

**be – ki**

Az utolsó öblítés után a ruhanemű vízben marad. Program befejezése  
→ 29. oldal

### halkabb mosás \*



választható beállítások:

**be – ki**

Csökkentett zajértékek a speciális mosási és centrifugálási ritmusnak, valamint a kikapcsolt vége jelzésnek köszönhetően. Különösen alkalmas éjszakai mosáshoz.

**Utasítás:** A ruhaneműben kissé több nedvesség marad.



## A készülék kezelése

### Mosógép előkészítése

**Utasítás:** A mosógépet **szakszerűen kell felállítani és csatlakoztatni**. Lásd  
→ 46. oldal

1. Dugja be a hálózati csatlakozódugót.
2. Nyissa ki a vízcsapot.
3. Nyissa ki a betöltőablakot.
4. Ellenőrizze, hogy a dob teljesen kiürült-e. Szükség esetén ürítse ki. Csak így garantált a ruhamennyiség-kijelző hibátlan működése.  
→ 35. oldal

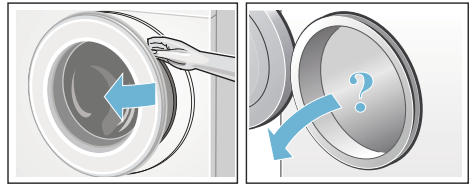

## Készülék bekapcsolása/ program választása

Nyomja meg a ① gombot. A készülék be van kapcsolva.

A kijelzőmezőn megjelenik a Bosch logó, és a minden jelzőlámpa világít.

Ezt követően mindig a gyárilag előre beállított **Pamut** program jelenik meg.

Az alábbi lehetőségek közül választhat:

- használhatja ezt a programot, **vagy**
- választhat egy másik programot a kezelőfelületen, **vagy**
- **További programok** alatt választhat egy másik programot. → 12. oldal

**Utasítás:** Ha bekapcsolta a gyerekzárát, akkor azt ki kell kapcsolnia, mielőtt beállít egy másik programot.

A programválasztó jelzőlámpája világít, és a kijelzőmezőn megjelenik a főmenü és a kiválasztott **program gyári beállításai**:

- hőmérséklet,
- centrifuga-fordulatszám,
- programidő,
- i-DOS beállítások,
- esetleges kiegészítő beállítások és
- a víz- és energiafogyasztási tudnivalók. → 8. oldal

**Belső dobvilágítással** rendelkező készülékeknél:

A készülék bekapcsolása után, a betöltőablak kinyitása és becsukása után, valamint a program indítása után bekapcsol a dob világítása. A világítás önműködően kikapcsol.

Az alábbi lehetőségek közül választhat:

- használhatja a program gyári beállításait, és behelyezheti a ruhaneműt → 27. oldal ,

- vagy módosíthatja a program gyári beállításait, és/vagy választhat kiegészítő beállításokat.

## Program gyári beállításainak módosítása

A mosáshoz használhatja vagy módosíthatja a gyári beállításokat.

Ehhez addig nyomja a megfelelő gombot, amíg meg nem jelenik a kívánt beállítás. → 22. oldal

**Utasítás:** Ha hosszabb ideig nyomva tartja a gombot, akkor a beállítási értékek automatikusan végigfutnak.

A beállítások megerősítés nélkül is aktívak.

A készülék kikapcsolása után megmaradnak az i-DOS ☼ | ◊ és ◊ beállításai. Minden más beállítás törlődik, és újbóli aktiváláskor újra be kell állítani őket.

Program gyári beállításai → 16. oldal

## Kiegészítő programbeállítások kiválasztása

A kiegészítő beállítások/opciók kiválasztásával még jobban hozzáigazíthatja a mosási folyamatot a mosnivalókhoz.

A beállítások a program előrehaladásától függően be- és kikapcsolhatók. → 12. oldal

Az EcoPerfect és a SpeedPerfect gombok jelzőlámpái világítanak, ha a beállítás aktív.

A többi beállítást egy szimbólum jelzi a kijelzőmezőn, ha a beállítás aktív.

Többlépcsős beállítások esetén a beállítások automatikusan végigfutnak, ha hosszabb ideig nyomva tartja a gombokat.

A beállítások a mosógép kikapcsolása után törlődnek.

Kiegészítő programbeállítások/opciók → 23. oldal

## Ruhanemű behelyezése a dobba

### Figyelmeztetés Életveszély!

Az oldószer tartalmú tisztítószerrel, pl. folteltávolítóval vagy mosóbenzinnel előkezelt ruhadarabok betöltés után robbanást okozhatnak.

A ruhadarabokat előzőleg alaposan öblítse ki kézzel.

Az előzetesen szétválogatott ruhaneműt széthajtogatva helyezze a dobba. A kijelzőmezőn megjelenik a kiválasztott program, pl. a **Kímélőmosás** betöltési képernyője.

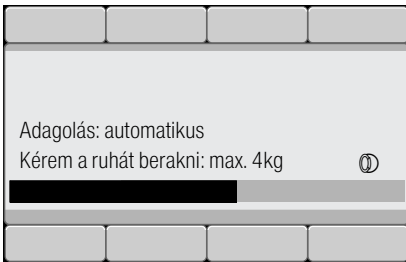

A töltöttséget jelző sáv feltöltődik a ruhanemű berakásakor. Ha túllépi a maximális betölthető mennyiséget, akkor villog a sáv. Ügyeljen a megadott maximális betölthető mennyiségre. A túltöltés rontja a mosási eredményt és elősegíti a gyűrődések képződését.



### Utasítások

- Keverje a nagy és kicsi ruhadarabokat. A különböző méretű ruhadarabok jobban eloszlanak a centrifugálásnál. Az elkülönülő ruhadarabok kiegyensúlyozatlanságot okozhatnak.
- Várjon a ruhanemű behelyezésével addig, amíg a Bosch logó el nem tűnik a kijelzőről.
- A betöltési képernyő a betöltőablak kinyitásakor vagy a ruhanemű mennyiségének módosításakor jelenik meg.



## A mosó- és ápolószer adagolása és betöltése

A mosószer és öblítő adagolása a mosógép legtöbb programjánál automatikusan történik, ezekben a programokban az adagolás gyárilag előre be van állítva és módosítható.

→ 16. oldal

Az intelligens adagolás kiegészítéseként szükség esetén kézzel mosási segédanyagokat (pl. vízlágyítót, fehérítőt vagy folteltávolító sőt) lehet hozzáadni a   kamrán keresztül.

→ 33. oldal

Az olyan programoknál, amelyeknél nem lehetséges intelligens adagolás, vagy nem kívánja azt használni (ekkor az intelligens adagolást  (ki) helyzetbe kell állítani), a mosószert kézzel a   kamrába kell hozzáadni. → 33. oldal

## Program indítása

Ügyeljen arra, hogy ne csípődjenek be ruhadarabok a betöltőablak és a tömítőgallér közé, majd csukja be a betöltőablakot.



A kijelzőmezőn újra a kiválasztott program főmenüje jelenik meg.

A program elindításához nyomja meg a  gombot.

A kijelzőmezőn mosás közben a program előrehaladását egy sáv mutatja. A sáv a mosási ciklus során kitöltődik, és információkat nyújt a program aktuális előrehaladásáról.

A nyilak a program előrehaladásának megfelelően jelennek meg és tűnnek el. Azokat a programbeállításokat/opciókat mutatják, amelyek a program előrehaladása közben módosíthatók/hozzáadhatók.

### Néhány programlépés magyarázata:

- **Menny. szab. aut. aktív** → 35. oldal

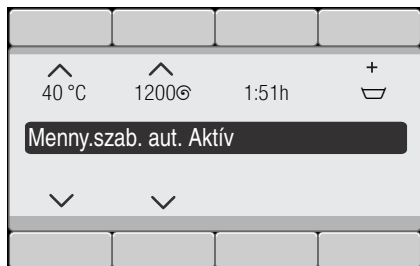

- **Előmosás, Mosás, Öblítés, Centrifugálás, Szivattyúzás ...** jelenik meg a mosási ciklus során.
- **Kieg. öblítés: hab**

### Utasítás: Habfelismerés

Amennyiben a kijelzőmezőn még a **Habzásfigyelés** is megjelenik, akkor a mosógép túl sok habot észlelt a mosóprogram közben, és ezért automatikusan beiktatott egy vagy több öblítési fázist a habzás megszüntetésére.

Adagoljon kevesebb mosószert, amikor legközelebb azonos mennyiségű ruhát mos.

- további kijelzések → 40. oldal

Ha biztosítani szeretné a programot a véletlen elállítás ellen, válassza a gyerekzárát az alábbiakban leírt módon.

## Gyerekzár

(Child lock. ∞ 3 sec.)

A mosógépet biztosítani lehet a beállított funkciók véletlen megváltoztatása ellen.

A **bekapcsoláshoz**/kikapcsoláshoz nyomja meg és tartsa nyomva a **Gyerekzár** (Child lock. ∞ 3 sec.) gombokat kb. 3 másodpercig.

→ 11. oldal

A kijelzőmezőn megjelenik a következő: ∞ **Gyerekzár aktív.**

Kb. 3 másodperc elteltével a kijelző visszavált a főmenüre.

Ha aktív gyerekzár mellett elállítják a programválasztót, vagy lenyomnak egy gombot, akkor rövid ideig villog a ∞ szimbólum.

## Utasítások

- A gyerekzár a készülék bármelyik állapotában bekapcsolható.
- A gyerekzár a mosógép kikapcsolása esetén is aktív marad. Tehát a következő programválasztás előtt ki kell kapcsolni a gyerekzárát.
- Ha a készüléket futó program és aktív gyerekzár mellett kikapcsolják, akkor az újbóli bekapcsolás után folytatódni fog a program.

## Ruha hozzáadása

A program elindítása után szükség esetén hozzáadhat vagy kivehet ruhaneműket.

Ehhez nyomja meg a  gombot.

A  gomb jelzőlámpája villog, és a gép ellenőrzi, hogy lehetséges-e a ruha hozzáadás.

Amikor a kijelzőmezőn megjelenik a **szünet: ruha hozzáadás!**, akkor lehetséges a ruha hozzáadás.



**A program folytatásához nyomja meg a  gombot.** A program automatikusan folytatódik.

### Utasítások

- Ruhahozzáadás közben ne hagyja hosszabb ideig nyitva a betöltőablakot – a ruhaneműből távozó víz kifolyhat.
- Magas vízszint, magas hőmérséklet vagy forgó dob esetén a betöltőablak biztonsági okokból zárva marad, és nem lehetséges a ruha hozzáadás. Vegye figyelembe a kijelzőmezőn látható útmutatásokat.
- A ruhamennyiség-kijelző ruha hozzáadásnál nem aktív.



## A program módosítása

Ha véletlenül nem jó programot indított el, akkor a következőképpen módosíthatja a programot:



1. Nyomja meg a  gombot.
2. Válasszon másik programot.
3. Nyomja meg a  gombot. Az új program előlről kezdődik.

## A program megszakítása

Magas hőmérsékletű programok esetében:

1. Nyomja meg a  gombot.
2. Hűtse le a ruhát: válassza az **Öblítés** programot.
3. Nyomja meg a  gombot.

Alacsony hőmérsékletű programok esetében:

1. Nyomja meg a  gombot.
2. Válassza a következő programot: **Centrifugálás** vagy **Szivattyúzás**.
3. Nyomja meg a  gombot.

## Program vége öblítéstagnál

A kijelzőmezőn megjelenik a következő:

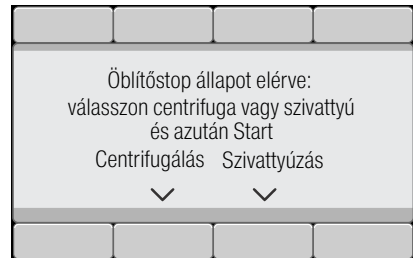

Folytassa a programot a következőképpen:

- Válassza a **Centrifugálás** programot (szükség esetén módosítsa a centrifuga-fordulatszámot) vagy a **Szivattyúzás** programot.
- Nyomja meg a  gombot.

## Program vége

A kijelzőmezőn megjelenik a következő:  **Kész, ruha kivétele.** A  gomb jelzőlámpája nem világít.

## A ruha kivétele/a készülék kikapcsolása

1. Nyissa ki a betöltőablakot, és vegye ki a ruhaneműt. Vegye figyelembe a kijelzőmezőn látható útmutatásokat.
2. Nyomja meg a ① gombot. A készülék ki van kapcsolva.
3. Zárja el a vízcsapot.

**Utasítás:** Aquastop funkcióval rendelkező modelleknél nem szükséges.

### Utasítások

- Ne felejtse ruhadarabokat a dobban. A következő mosáskor összemehetnek, vagy elszínezhetnek valami mást.
- Távolítsa el a dobból és a gumi tömítógallérból az esetleges idegen testeket – korrózióveszély.
- Törölje szárazra a tömítógallért.

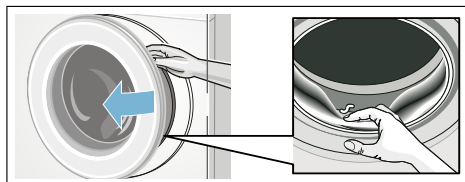

### Utasítások

- A betöltőablakot és a mosószer tartó fiókot hagyja nyitva, hogy a maradék víz kiszáradhasson.
- Mindig várja meg a program végét, mivel program közben a készülék le van zárva. Ezután kapcsolja be a készüléket, és várja meg a kioldást.
- Ha a program végén a kijelzőmező kialszik, akkor az energiatakarékos üzemmód aktív. A bekapcsoláshoz nyomjon meg egy tetszőleges gombot.

i-DOS

## Intelligens adagolórendszer

### Intelligens adagolórendszer a mosószer tartó fiókban

**i-DOS** intelligens adagolórendszer

Mosógépe intelligens adagolórendszerrel van felszerelve folyékony mosószer és öblítő számára.

Ehhez az i-DOS ① és ② tartály áll a rendelkezésére a mosószer tartó fiókban. Választhat, hogy egy folyékony mosószer és egy öblítő, vagy két folyékony mosószer kíván-e használni. Tartálytartalom átállítása → 34. oldal

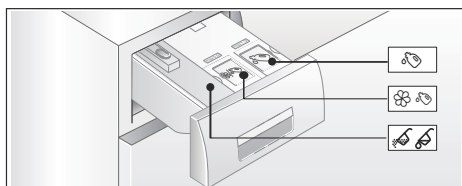

- 1 ① tartály (1,3 l) folyékony mosószerhez
- 2 ② tartály (0,5 l) öblítőhöz (vagy mosószerhez a tartálytartalom átállítása esetén)
- 3 ③ kamra kézi adagoláshoz

A választott programtól és beállításoktól függően az i-DOS tartályokból az optimális mennyiségű mosószer/öblítő kerül adagolásra.

## Üzembe helyezés/ adagolótartályok feltöltése

A mosó- és ápolószerek kiválasztásánál vegye figyelembe a gyártói útmutatásokat. Folyékony és gél állagú általános, univerzális és színes ruhákhoz való mosószereket ajánlunk minden, gépben mosható, pamut és műszál színes textilárhoz.

### Utasítások

- Csak olyan önmagában folyékony termékeket és géleket használjon, amelyeknek a mosószertartó fiókba való adagolását a gyártó ajánlja.
- Ne keverje a különböző folyékony mosószereket. A folyékony mosószert cseréljekor (típus, gyártó stb.) maradéktalanul ürítse ki és tisztítsa ki az adagolótartályt.  
→ 36. oldal
- Ne használjon oldószert tartalmazó, maró hatású vagy gázt felszabadító szereket (pl. folyékony fehérítőt).
- Ne keverje össze a mosószert és az öblítőt.
- Ne használjon túltárolt és nagyon besűrűsödött termékeket.
- A kiszáradás elkerülése érdekében ne hagyja hosszabb ideig nyitva a töltőfedelelet.

### Adagolótartályok feltöltése:

A mosószertartó fiókban található adagolótartályokat megfelelő töltőfedél jelöli:

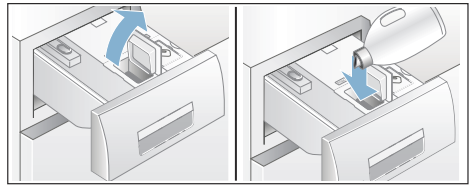

-  általános/univerzális mosószert
-  öblítő

1. Húzza ki a mosószertartó fiókot.
2. Nyissa ki a töltőfedelelet.
3. Töltse be a mosószert/öblítőt. Ne töltse a **max** jelölés fölé.



4. Csupkja le a töltőfedelelet.
5. A mosószertartó fiókot lassan, teljeseen tolja be.

A teljesen betölt mosószertartó fiók bekapcsolt készülék esetén a következőkből látható:

- A hozzátartozó világító kijelzés világít a fiók fogantyúján a kiválasztott i-DOS , i-DOS  intelligens adagolás esetén.
- A kijelzés egyszer felvillan és utána kialszik, ha az intelligens adagolás nincs kiválasztva.

## Mindennapi használat során

### Világító kijelzők a fiók fogantyúján:

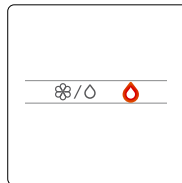

- A kijelzés **világít**, ha az intelligens adagolás ki van választva az adott tartály számára:
  -  a  tartálynál (mosószert),
  - a  jelzőlámpa esetén, amely a  kombinált tartályhoz tartozik, a lámpa világítása a tartály tartalmát jelzi:  öblítő esetén/ mosószert esetén. → 30. oldal
- A kijelzés **villog**, ha bekapcsolt intelligens adagolásnál a töltésszint nem éri el minimális szintet a tartályban.

## Intelligens adagolás be-/kikapcsolása és az adagolási intenzitás hozzáigazítása:

A mosószer és öblítő intelligens adagolása minden engedélyezett programban gyárilag előre be van kapcsolva.

Programtáblázat → 16. oldal

A mosószer adagolási intenzitása  $\emptyset$  enyhére (enyhén szennyezett ruhanemű), az öblítő  $\otimes$  pedig közepesre (normál puhaságú ruhanemű) van előre beállítva, és programonként egyénileg módosítható. → 23. oldal

Az intelligens adagolás kiegészítéseként szükség esetén kézzel mosási segédanyagot (pl. folttisztító sót) lehet hozzáadni a  $\otimes$  kamrán keresztül. → 33. oldal

**Utasítás:** A kiválasztás (be/ki), valamint az i-DOS  $\otimes$  és i-DOS  $\emptyset$  választott adagolási intenzitása akkor is megmarad programonként a következő módosításig, ha a mosógépet kikapcsolják.

### Mosószer/öblítő utántöltése:

A hozzátartozó világító kijelzés villogása bekapcsolt intelligens adagolás esetén, valamint egy megfelelő útmutatás a kijelzőmezőn jelzi, hogy a töltésszint nem éri el minimális szintet. A tartalom még kb. 3 mosásra elegendő.

Ugyanolyan mosószer vagy öblítőt bármikor utána lehet tölteni. A termék/gyártó váltása esetén ajánlatos előzőleg kitisztítani a tartályokat. → 36. oldal

Szükség esetén hozzá kell igazítani az alap adagolási mennyiséget.

## Alap adagolási mennyiség

### Az alap adagolási mennyiségek megfelelnek:

- **Mosószereknél:** a normál szennyezettségre vonatkozó gyártói ajánlásnak és a helyi vízkeménységnek.
- **Öblítőknel:** a közepes puhaságra vonatkozó gyártói ajánlásnak.

Az erre vonatkozó adatokat megtalálja a mosószer/öblítő csomagolási címkéjén, vagy kérdezze meg közvetlenül a gyártónál.

A helyi vízkeménység meghatározásához használjon tesztcsíkot, vagy érdeklődjön vízszolgáltatójánál.

### Vízkeménység:

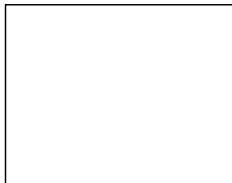

Itt látható egy példa a mosószer adagolására egy csomagolási címkén:

Szennyezettségi fok → Vízkeménység ↓	Víz keménység			
	enyhe	normál	erős	nagyon erős
lágy/közepes	55 ml	<b>75 ml</b>	120 ml	160 ml
kemény/ nagyon kemény	75 ml	<b>95 ml</b>	150 ml	180 ml

Az alap adagolási mennyiség gyárilag régióspecifikusan előre be van állítva (pl. 75 ml mosószer és 36 ml öblítő). Kérjük, állítsa be az alap adagolási mennyiséget a vízkeménység szerinti mosószerek és az öblítőszernek megfelelően az optimális mosási és öblítési eredmény eléréséhez.



## Utasítások

- Nagyobb koncentrációjú mosószereknél csökkenteni kell az alap adagolási mennyiséget.
- Amennyiben mosás közben ismételt erős habképződés figyelhető meg, akkor ellenőrizze az alap adagolási mennyiség beállítását és az adagolási intenzitást. Emellett néhány folyékony mosószer hajlamos lehet a túlzott habképződésre. Ha az alap adagolási mennyiség és az adagolási intenzitás helyesen van beállítva, akkor ajánlott ilyenkor egy másik folyékony mosószert használni.

## Alap adagolási mennyiségek módosítása:

Készülék beállításai → 34. oldal

## Az i-DOS<sup>®</sup> tartálytartalma

Öblítő helyett egy második folyékony mosószert is lehet használni az i-DOS<sup>®</sup> tartályban.

## Utasítások

- Az i-DOS<sup>®</sup> tartálytartalmának **öblítőről mosószerre** történő átállításakor ennél a tartálynál a mosószer alap adagolási mennyisége gyári beállításra állítódik, és ennek a mosószernek az adagolása minden engedélyezett programban **ki** állapotban van. Ezt követően válassza ki az i-DOS<sup>®</sup> gombbal a kijelzőmezőn a mosószer adagolását (kevés, közepes vagy erős). → 12. oldal
- Az i-DOS<sup>®</sup> tartály automatikusan kikapcsolódik, ha az i-DOS<sup>®</sup> tartályhoz be van kapcsolva a mosószer-adagolás. A beállítások megmaradnak ehhez a programhoz a következő módosításig.



- Az i-DOS<sup>®</sup> tartálytartalmának **öblítőre** való állításakor az alap adagolási mennyiség gyári beállításra, az adagolás pedig normálra állítódik minden engedélyezett programban.
- A tartálytartalmak átállításához kiegészítő jóváhagyás szükséges a kijelzőmezőn.

## Tartálytartalom módosítása:

Készülék beállításai → 34. oldal

## Kézi adagolás

Az intelligens adagolás kiegészítéseként szükség esetén kézzel mosási segédanyagokat (pl. vízlágyítót, fehérítőt vagy folttisztítót) lehet hozzáadni a  kamrán keresztül.

Az olyan programoknál, amelyeknél nem lehetséges intelligens adagolás, vagy nem kívánja azt használni (ekkor az intelligens adagolást  (ki) helyzetbe kell állítani), a mosószert kézzel a  kamrába kell hozzáadni.

## Figyelmeztetés Szem-/bőrirritáció!

A mosószertartó fiók üzemelés közben történő kinyitásakor mosó-/ápolószert spriccelhet ki.

Óvatosan nyissa ki a fiókot. Ha mosó-/ápolószert érintkezik a szemével vagy a bőrrel, akkor alaposan öblítse le.

Ha tévedésből lenyeli, forduljon orvoshoz.

## Figyelem! Készülékkárok

A tisztítószerek és a ruhanemű előkezeléséhez használt szerek (pl. folttisztító, előmosó spray stb.) a mosógép felületével érintkezve károsíthatják azt.

Ügyeljen arra, hogy ezek a szerek ne érintkezzenek a mosógép felületével. Szükség esetén azonnal törölje le nedves ronggyal a ráhullott permetet és más maradványokat/cseppeket.



## Utasítások

- Minden mosószer/segédanyag és tisztítószer adagolásánál feltétlenül vegye figyelembe a gyártói útmutatásokat.
- A mosószer manuális adagolásakor ne adjon hozzá kiegészítő mosószert az intelligens adagoláson keresztül (az intelligens adagolást állítsa  (ki) helyzetbe); így megakadályozható a túlادagolás és a habképződés.
- A sűrű öblítőket és formázó öblítőket hígítsa némi vízzel, ez megakadályozza a dugulást.

## Mosószer adagolása és betöltése:

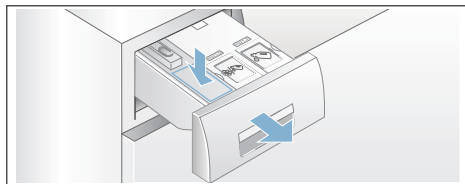
1. Húzza ki a mosószertartó fiókot.







2. Végezze el az adagolást a   kamrába az alábbiak szerint:
  - szennyezettség,
  - vízkeménység (érdeklődjön a vízszolgáltatójánál),
  - ruhanemű mennyisége,
  - gyártói adatok.
3. Csukja be a mosószertartó fiókot.

## Készülék beállításai

A készülék következő beállításai módosíthatók:

### választható beállítások:

- **Vége jelzés**  
**ki – csendes – közepes – hangos – nagyon hangos**  
Állítsa be a vége jelzés hangerejét.
- **Nyomóg.-hange.**  
**ki – csendes – közepes – hangos – nagyon hangos**  
Állítsa be a gombjelzések hangerejét.

- **A készülék autom. kikapcsolása 15 – 30 – 60 perc múlva – soha**  
A készülék ... perc múlva automatikusan kikapcsol (= 0 kWh energiafogyasztás); bekapcsoláshoz nyomja meg a főkapcsolót, a  gombot.
- **Nyelv Magyar Angol**  
...  
A kijelzett nyelv módosítása.
- **Dobtisztítási infó be – ki**  
Ez az üzenet figyelmezteti Önt arra, hogy le kell futtatni egy dobtisztítási programot.
- **Tartálytartalom: i-DOS  tartalom**  
**Öblítő – mosószer**  
A tartály tartalmának kiválasztása/módosítása.
- **Alap adagolási mennyiség: i-DOS  alap**  
**10 ml – 200 ml**  
Az alap adagolási mennyiséget a mosószer-/öblítőszergyártó ajánlásának megfelelően állítsa be.
- **Alap adagolási mennyiség: i-DOS  alap**  
**10 ml – 200 ml**  
Az alap adagolási mennyiséget a mosószergyártó ajánlásának megfelelően állítsa be.

A készülék beállításainak módosításához a **Alapbeállítások 3 mp** gombokat kb. 3 másodpercig tartsa lenyomva. → 13. oldal

## Utasítások

- A beállítások megmaradnak a készülék kikapcsolása után.
- Ha hosszabb ideig nyomva tartja a gombokat, akkor a beállítások automatikusan végigfutnak.



## Érzékelők

### Mennyiségautomatika

A textil fajtájától és a betöltött ruhanemű mennyiségétől függően az automatikus mennyiség szabályozás minden programhoz optimálisan hozzáigazítja a vízfogyasztást és a program időtartamát.

### Kiegyensúlyozatlanságot ellenőrző rendszer

Az automatikus kiegyensúlyozatlanságot ellenőrző rendszer felismeri a kiegyensúlyozatlanságot, és a centrifugálás többszöri elindításának megkísérlésével gondoskodik a ruhanemű egyenletes elosztásáról.

Biztonsági okokból a ruhanemű nagyon kedvezőtlen elosztása esetén lecsökken a fordulatszám, vagy nem történik centrifugálás.

**Utasítás:** Helyezzen be kicsi és nagy ruhadarabokat a dobba. → 27. oldal , → 42. oldal

### Aquasensor

modelltől függően

Az Aquasensor öblítés közben ellenőrzi az öblítővíz zavarosodásának mértékét (a zavarosodást szennyeződés és mosószermaradványok okozzák). Az öblítések időtartamát és számát a víz átlátszósága határozza meg.

### Ruhanemység-érzékelő/ kijelző

A ruhamenység-érzékelő nyitott betöltőablaknál felismeri a mosógép töltöttségének mértékét. Ezt a kijelzőmezőn látható növekvő sáv jelzi.

**Utasítás:** Annak érdekében, hogy a ruhamenység-érzékelő a ruhanemű mennyiségét teljes mértékben fel tudja mérni, a mosódobnak üresnek kell lennie a mosógép bekapcsolása előtt.

### Adagolási javaslat

Az adagolási javaslat – a választott programtól és a felismert betöltött ruhamenységtől függően – egy javaslatot mutat a mosószer-adagoláshoz százalékos értékben. A %-érték a mosószergyártó ajánlására vonatkozik.

**Utasítás:** Az adagolási javaslat betartásával Ön kíméletesen bánik a környezettel és saját pénztárcájával.



## Tisztítás és karbantartás



### Figyelmeztetés Életveszély!

A feszültségvezető részek érintésekor áramütés veszélye áll fenn. Kapcsolja ki a készüléket, és húzza ki a hálózati csatlakozódugót a csatlakozóaljzatból.



### Figyelmeztetés Mérgezés veszélye!

Az oldószert tartalmazó tisztítószer (pl. a háztartási benzín) hatására mérgező gázok képződhetnek. Ne használjon oldószertartalmú tisztítószeret.

### Figyelem! Készülékkárok

Az oldószert tartalmazó tisztítószer (pl. a háztartási benzín) károsíthatják a készülék felületét és alkatrészeit. Ne használjon oldószertartalmú tisztítószeret.

## Így előzhető meg a biofilm- és szagképződés:

### Utasítások

- Biztosítsa a helyiség jó szellőzését.
- A betöltőablakot és a mosószertartó fiókot hagyja kissé nyitva, amikor a mosógép nincs használatban.
- Néha mosson a **Pamut 60 °C** programmal általános mosópor használata mellett.

## A gép burkolata/kezelőmező

- A készülék házát és kezelőmezőjét dörzsölje le egy puha, nedves törlővel.
- A mosószer-maradványokat azonnal távolítsa el.
- Vízsugárral tisztítani tilos.

## Mosódob

Klórmentes tisztítószert használjon, kerülje a fém dörzsszivacs alkalmazását.

Ha a mosógépben szag képződött, illetve a dob tisztításához hajtson végre egy **Dobtisztítás 90 °C** programot ruhanemű nélkül. Ehhez általános mosóport használjon.

## Vízkőmentesítés

A mosószer helyes adagolása esetén nem szükséges a vízkőmentesítés. Amennyiben mégis, akkor a vízkőoldó gyártójának útmutatásai szerint kell eljárni. A megfelelő vízkőoldókat az internetes oldalunkon keresztül vagy a vevőszolgálatnál szerezheti be.

→ 44. oldal

## i-DOS mosószertartó fiók és annak háza

### 1. Adagolótartályok kiürítése:

Az adagolótartályoknak ürítőnyílásaik vannak, levehető dugóval az elülső részben. Az adagolótartályok kiürítéséhez először vegye le a fiók fogantyúját az ábrán látható módon:

a) Húzza ki a mosószertartó fiókot.

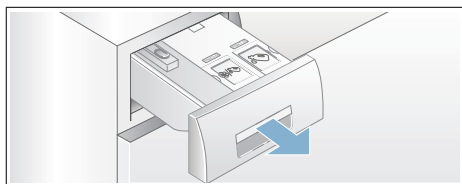

b) A fiókfogantyú hátoldalán található (A) nyitókart (középen lent) könnyedén húzza maga felé, és a kipattintott (B) fiókfogantyút egyidejűleg húzza felfelé.

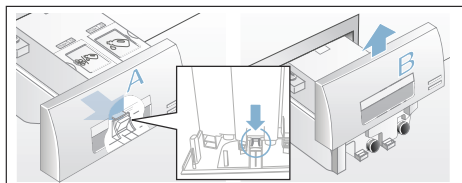

c) Az adagolótartályok kiürítéséhez a záródugót óvatosan távolítsa el, és a tartalmat engedje le egy megfelelő edénybe.

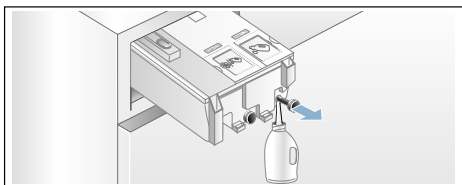

d) A záródugót tolja be ismét ütközésig.

## 2. Adagolótartályok/mosószer tartó fiók tisztítása:

A kiürített adagolótartályok tisztításához a mosószer tartó fiók teljesen kivethető.

a) Az adagolótartályokat kivétel előtt ürítse ki.

**Utasítás:** A fiókfogantyút csak a tisztítás elvégzése után tegye újra vissza.

b) Húzza ki a fiókot.

c) Nyomja meg a nyitókart, és vegye ki teljesen a fiókot.

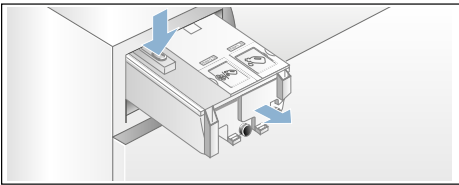

d) Óvatosan vegye le a fiók fedelét.

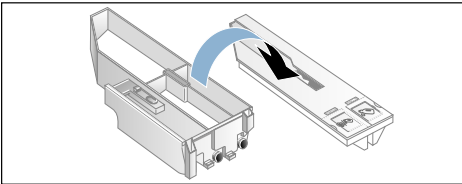

### Figyelem!

A mosószer tartó fiók megsérülhet! A mosószer tartó fiók elektromos alkatrészeket tartalmaz. Vízrel érintkezve az alkatrészek megsérülhetnek.

– A fedelét nem szabad mosogatógépben tisztítani vagy vízbe meríteni.

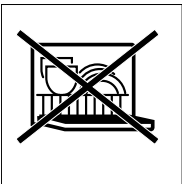

– A hátsó fiócsatlakozót óvja a nedvességtől, mosószerrel vagy öblítőszer-maradványoktól, a külső felületeket szükség esetén puha, nedves ruhával tisztítsa meg. Betolás előtt szárítsa meg.

e) A burkolatot és a fedelet puha, nedves ruhával vagy kézi zuhannyal tisztítsa meg. A belső felületeket szintén puha, nedves ruhával tisztítsa.

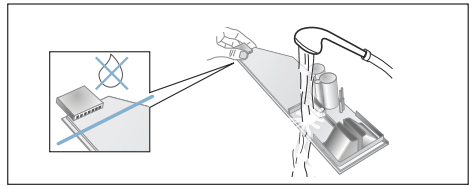

f) A burkolatot és a fedelet szárítsa meg, majd rakja össze.

g) A fiókfogantyút felülről tolja vissza, amíg hallhatóan bepattan.

h) A mosószer tartó fiók házát tisztítsa meg belül.

i) A mosószer tartó fiókot teljesen tolja be.

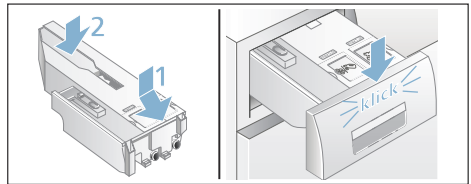

## A mosóvízszivattyú eldugult, vízleeresztés

### **Figyelmeztetés** **Forrázásveszély!**

A magas hőmérsékleten való mosáskor a mosóvíz forró. A forró mosóvízzel leforrázhatja magát. Hagyja lehűlni a mosóvizet.

1. Zárja el a vízcsapot, hogy ne folyjon be több víz, és ne kelljen azt a mosóvízszivattyún keresztül leengedni.
2. Kapcsolja ki a készüléket. Húzza ki a hálózati csatlakozódugót.
3. Nyissa ki és vegye le a szervízfedelelet.

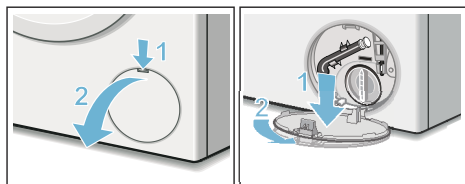

4. Vegye ki a vízleeresztő tömlőt a tartóból. Húzza le a zárókupakot, és hagyja lefolyni a mosóvizet egy megfelelő edénybe. Helyezze fel a zárókupakot, és tegye be a vízleeresztő tömlőt a tartóba.

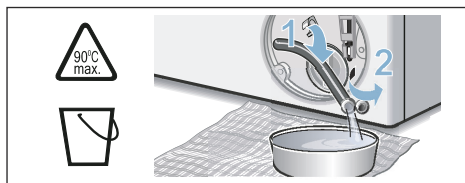

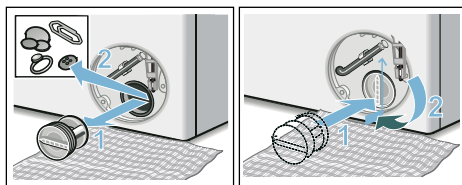

5. Óvatosan csavarja ki a szivattyúfedelelet, mivel maradék víz folyhat ki. A belső teret, a szivattyúfedél menetét és a szivattyúházat tisztítsa meg. A mosóvízszivattyú lapátkerekének forgathatóknak kell lennie.

Helyezze vissza és csavarja be újra a szivattyúfedelelet. A fogantyúnak függőlegesen kell állnia.

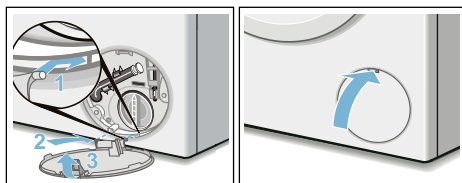

6. Rakja fel a szervízfedelelet, majd pattintsa be és zárja le.



**Utasítás:** Annak megakadályozására, hogy a következő mosásnál a mosószer felhasználás nélkül távozzon a lefolyóba: öntsön 1 liter vizet a  kamrába, és indítsa el a **Szivattyúzás** programot.

## Eldugult a lefolyótömlő a szifonnál

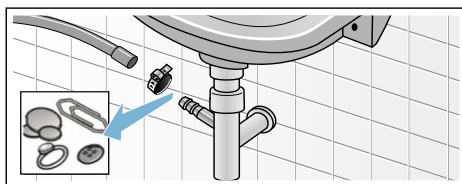

1. Kapcsolja ki a készüléket. Húzza ki a hálózati csatlakozódugót.
2. Lazítsa meg a csőbilincset. Óvatosan húzza le a lefolyótömlőt, mivel maradék víz folyhat ki.
3. Tisztítsa meg a lefolyótömlőt és a szifon csomját.



4. Tegye vissza a lefolyótömlőt, és a csatlakozási helyet rögzítse a csőbilincssel.

## Eldugult a szűrő a vízbevezetésben

**Ehhez először csökkentse a víznyomást a vízbevezető tömlőben:**

1. Zárja el a vízcsapot.
2. Válasszon ki egy tetszőleges programot (az Öblítés/Centrifugálás/Szivattyúzás kivételével).
3. Nyomja meg a  gombot. Kb. 40 másodpercig futtassa a programot.
4. Nyomja meg a  gombot. A készülék ki van kapcsolva.
5. Húzza ki a hálózati csatlakozódugót.

**Majd tisztítsa meg a szűrőket:**

1. Vegye le a tömlőt a vízcsapról. Egy kis kefével tisztítsa meg a szűrőt.

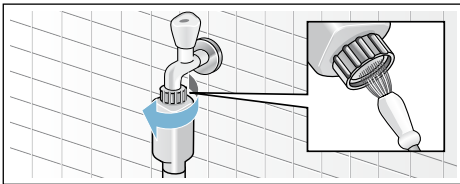

2. Standard és Aqua-Secure modelleknél tisztítsa meg a készülék hátoldalán levő szűrőt: Vegye le a tömlőt a készülék hátoldalán, fogóval vegye ki a szűrőt, és tisztítsa meg.

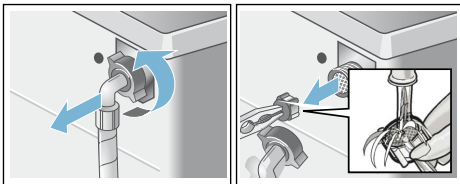

3. Csatlakoztassa a tömlőt, és ellenőrizze a tömítettséget.

## Mi a teendő zavar esetén?

### Vészkioldó

pl. áramkimaradás esetén

A program tovább fut, ha ismét helyreállították a feszültségellátást.

Ha mégis ki kell venni a ruhát, akkor az alább leírt módon ki lehet nyitni a betöltőablakot:

### Figyelmeztetés Forrázásveszély!

Magas hőmérsékleten végzett mosásnál a forró mosóvízzel vagy ruhaneművel érintkezve forrázás fordulhat elő. Adott esetben először hagyni kell lehűlni.

### Figyelmeztetés Sérülésveszély!

Ha a forgó dobba nyúl, megsérülhet a keze.

Ne nyúljon a forgó dobba.

Várja meg, amíg a dob már nem forog.

### Figyelem! Víz okozta károk



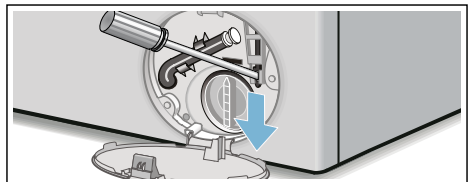

A kifolyó víz vízkárokat okozhat.

Ne nyissa ki a betöltőablakot, amíg vizet lát az üvegen.

1. Kapcsolja ki a készüléket. Húzza ki a hálózati csatlakozódugót.
2. Engedje le a mosóvizet. → 38. oldal
3. A vészkioldót egy szerszámmal húzza lefelé, és engedje el. Ezt követően a betöltőablak kinyitható.







## Útmutatások a kijelzőn

Kijelzés	Ok/megoldás
Az i-DOS ❄️, ❄️ tartályok feltöltése	Az i-DOS tartályokban a szint a minimális töltésszint alá csökkent, töltsse fel őket → 31. oldal .
i-DOS ❄️, i-DOS ❄️ hiba; i-DOS ❄️, i-DOS ❄️ kikapcsolása	Az i-DOS ❄️-t, az i-DOS ❄️-t állítsa <b>ki</b> helyzetbe. Hívja a vevőszolgálatot. A készüléket kézi adagolással tovább lehet működtetni. Kézi adagolás → 33. oldal
Kérem a fiókot csukni	A fiókot helyesen tolja be. → 31. oldal
Szünet: Utántöltés nem lehetséges	A hőmérséklet vagy a vízszint túl magas. Nyomja meg a  gombot a program folytatásához.
Az ajtó kioldása nem lehetséges: A vízszint vagy a hőmérséklet túl magas	A hőmérséklet vagy a vízszint túl magas. Nyomja meg a  gombot a program folytatásához.
Az ajtó nem tud bezáródni, az ajtót mégegyszer nyitni, zárni és a  gombot megnyomni.	<ul style="list-style-type: none"> <li>■ Esetlegesen becsípődött a ruhanemű. Kérjük, nyissa ki és csukja be újra a betöltőablakot, majd nyomja meg a  gombot.</li> <li>■ Szükség esetén nyomja rá a betöltőablakot, illetve vegyen ki ruhaneműt, és nyomja rá újból az ablakot.</li> <li>■ Adott esetben kapcsolja ki és újra be a készüléket; állítsa be a programot, adjon meg egyéni beállításokat; ezután indítsa el a programot.</li> </ul>
Kérem a vízvezetékét nyitni!	<ul style="list-style-type: none"> <li>■ Teljesen nyissa ki a vízcsapot.</li> <li>■ A vízbevezető tömlő megtört vagy beszorult.</li> <li>■ Túl alacsony a víznyomás. Tisztítsa meg a szűrőt. → 39. oldal</li> </ul>
Kérem a szivattyút tisztítani!	<ul style="list-style-type: none"> <li>■ A mosóvízszivattyú eldugult. Tisztítsa ki a mosóvízszivattyút. → 38. oldal</li> <li>■ A lefolyótömlő/lefolyócső eldugult. Tisztítsa ki a lefolyótömlőt a szifonnál. → 38. oldal</li> </ul>
aquaStop működésben! Kérem a szervizet hívni!	Aquastop nélküli modellekre nem vonatkozik. Víz a fenéktartályban, a készülék tömitése nem megfelelő. Zárja el a vízcsapot. Hívja a vevőszolgálatot!
Automata kikapcsolás ... másodperc után	A készülék ... másodperc után automatikusan kikapcsol, ha hosszabb ideig nem kezelik. Megszakításhoz nyomjon meg egy tetszőleges gombot. → 34. oldal
Mosóvíz hűtése	A vízelvezető vezetékek kímélése érdekében a forró mosóvíz szivattyúzás előtt lehűtésre kerül.



Kijelzés	Ok/megoldás
Emlékeztető dobtisztításra:	<p>Ez az utasítás arra emlékezteti Önt, hogy futtasson le egy <b>Dobtisztítás 90 °C</b>-os vagy egy 60 °C-os programot a dob és a mosóvíztartály tisztításához és ápolásához.</p> <p><b>Utasítások</b></p> <ul style="list-style-type: none"> <li>■ A programot ruhanemű nélkül futtassa le.</li> <li>■ Általános mosóport vagy fehérítőtartalmú mosószeret használjon. A habképződés elkerülése érdekében a gyártó által javasolt mosószermennyiségnek csak a felét használja. Ne használjon gyapjú- vagy finommosószeret.</li> <li>■ Az emlékeztető üzenet be- és kikapcsolása. → 12. oldal</li> </ul>
Egyéb kijelzések Hiba E: XXX	Kapcsolja ki a készüléket, várjon 5 másodpercig, majd kapcsolja be újra. Ha a kijelzés újra megjelenik, hívja a vevőszolgálatot.

## Mi a teendő zavar esetén?

Üzemzavar	Ok/megoldás
Kifolyik a víz.	<ul style="list-style-type: none"> <li>■ Megfelelően rögzítse/cserélje ki a lefolyótömlőt.</li> <li>■ Húzza meg a vízbevezető tömlő csavarozását.</li> </ul>
Nincs vízbemenet.	<ul style="list-style-type: none"> <li>■ Nem nyomta meg a  gombot?</li> <li>■ Kinyitotta a vízcsapot?</li> <li>■ Esetleg eldugult a szűrő? Tisztítsa meg a szűrőt.</li> <li>■ A vízbevezető tömlő megtört vagy beszorult?</li> </ul>
Az adagolótartály üres, és nem villog a töltésszint-kijelzés.	<ul style="list-style-type: none"> <li>■ A fiókfedél/-csatlakozó elszennyeződött? Tisztítás → 33. oldal</li> <li>■ A mosószertartó fiók nincs jól betolva? Tolja be helyesen. → 36. oldal</li> </ul>
Nem megfelelő mosószert/öblítőt töltött az adagolótartályba.	<p>Adagolótartály:</p> <ol style="list-style-type: none"> <li>1. Üritse és tisztítsa ki.</li> <li>2. Töltse fel újra. → 31. oldal</li> </ol>
A mosószert/öblítő besűrűsödött az adagolótartályokban.	Tisztítsa ki, és töltsse fel újra az adagolótartályokat.
Nem lehet kinyitni a betöltőablakot.	<ul style="list-style-type: none"> <li>■ Aktív a biztonsági funkció. Megszakítja a programot? → 29. oldal</li> <li>■ Kiválasztotta az  (öblítőstop = utolsó centrifugálás nélkül) lehetőséget? → 29. oldal</li> <li>■ Nyitás csak vészkioldóval lehetséges? → 39. oldal</li> </ul>
A program nem indul el.	<ul style="list-style-type: none"> <li>■ Megnyomta a  vagy a <b>Késleltetett indítás</b> gombot?</li> <li>■ Bezárta a betöltőablakot?</li> <li>■ A  gyerekszár aktív? Kapcsolja ki. → 28. oldal</li> </ul>
A dob röviden ránt a program indítása után.	Nem hiba – a mosóprogram elindításakor előfordulhat, hogy a dob röviden ránt, amit egy belső motorteszt eredményez.
A gép nem szivattyúzza le a mosóvizet.	<ul style="list-style-type: none"> <li>■ Kiválasztotta az  (öblítőstop = utolsó centrifugálás nélkül) lehetőséget? → 29. oldal</li> <li>■ Tisztítsa ki a mosóvízszivattyút. → 38. oldal</li> <li>■ Tisztítsa meg a lefolyócsövet és/vagy a lefolyótömlőt.</li> </ul>
Nem látható víz a dobban.	Nem hiba – a víz a látható tartomány alatt van.
A centrifugálás eredménye nem kielégítő. A ruhanemű nyirkos/túl nedves.	<ul style="list-style-type: none"> <li>■ Nem hiba – a kiegyensúlyozatlanságot ellenőrző rendszer az egyenlőtlen ruhaelosztás miatt leállította a centrifugálást. Egyenletesen ossza el a kis és nagy ruhadarabokat a dobban.</li> <li>■ Kiválasztotta a <b>Vasaláskönyv</b>. (modelltől függően) lehetőséget? → 31. oldal</li> <li>■ Túl alacsony fordulatszámot választott? → 24. oldal</li> </ul>
Többszöri rövid centrifugálás.	Nem hiba – a kiegyensúlyozatlanságot ellenőrző rendszer kiegyenlíti a kiegyensúlyozatlanságot.

Üzemzavar	Ok/megoldás
A programidő tovább tart a szokásosnál.	<ul style="list-style-type: none"> <li>■ Nem hiba – a kiegyensúlyozatlanságot ellenőrző rendszer a kiegyensúlyozatlanságot egyenlíti ki a ruhanemű többszöri elosztásával.</li> <li>■ Nem hiba – a habellenőrző rendszer aktív – a készülék egy öblítési fázist iktat be.</li> </ul>
A programidő megváltozik a mosási ciklus alatt.	Nem hiba – a program lefutása igazodik a mindenkor mosási folyamathoz. Ilyenkor megváltozhat a kijelzőmezőn megjelenő programidő.
Vízmaradvány az ápolószer kamrájában.	<ul style="list-style-type: none"> <li>■ Nem hiba – nem rontja az ápolószer hatásfokát.</li> <li>■ Szükség esetén tisztítsa meg a betétet. → 27. oldal</li> </ul>
Szagképződés a mosógépben.	<p>Futtasson le egy <b>Dobtisztítás 90 °C</b> vagy egy <b>Pamut 90 °C</b> programot ruhanemű nélkül.</p> <p>Ehhez általános mosóport vagy fehérítőtartalmú mosószert használjon.</p> <p><b>Utasítás:</b> . A habképződés elkerülése érdekében a gyártó által javasolt mosószermennyiségnek csak a felét használja. Ne használjon gyapjú- vagy finommosószert.</p>
Ismételt, erős habképződés.	<ul style="list-style-type: none"> <li>■ Ellenőrizze az alap adagolási beállításokat és az adagolási intenzitást.</li> <li>■ Adott esetben használjon másik folyékony mosószert.</li> </ul>
A mosószer/öblítő lecsöpög a tömítógallérról, és összegyűlik az ablakban vagy a tömítógallér redőjében.	Túl sok mosószer/öblítő van az adagolótartályokban. Vegye figyelembe a tartályokban levő <b>max</b> jelölést.
Az i-DOS  alapbeállítás törlődik.	Az <b>i-DOS </b> : <b>tartalom</b> menü beállításának módosítása esetén minden beállítás megváltozik. → 22. oldal
Erős zajképződés, rezgések és a készülék elmozgása centrifugáláskor.	<ul style="list-style-type: none"> <li>■ Be van állítva a készülék? Igazítsa meg a készüléket. → 52. oldal</li> <li>■ Rögzítette a készülék lábait? Biztosítsa a készüléklábakat. → 52. oldal</li> <li>■ Eltávolította a szállítási biztosítókat? Távolítsa el a szállítási biztosítókat. → 48. oldal</li> </ul>
A kijelzőmező/ jelzőlámpák üzem közben nem működnek.	<ul style="list-style-type: none"> <li>■ Áramkimaradás?</li> <li>■ Kioldottak a biztosítékok? Kapcsolja be/cserélje ki a biztosítékokat.</li> <li>■ Ha a zavar ismételten fellép, hívja a vevőszolgálatot.</li> </ul>
Mosószermaradványok a kimosott ruhaneműn.	<ul style="list-style-type: none"> <li>■ A foszfátmentes mosószerek szórványosan vízben oldhatatlan maradványokat is tartalmaznak.</li> <li>■ Válassza az <b>Öblítés</b> programot, vagy szárítás után kefélje ki a ruhaneműt.</li> </ul>
Utántöltésnél a  nagyon gyorsan villog, és jelzés hangzik fel.	<ul style="list-style-type: none"> <li>■ A vízszint túl magas. Nem lehetséges a ruhanemű hozzáadása. Adott esetben azonnal csukja be a betöltőablakot.</li> <li>■ Nyomja meg a  gombot a program folytatásához.</li> </ul>
Ha nem tudja egyedül elhárítani a zavart (be-/kikapcsolás után), vagy javításra van szükség:	<ul style="list-style-type: none"> <li>■ Kapcsolja ki a készüléket, és húzza ki a hálózati csatlakozódugót a csatlakozóaljzatból.</li> <li>■ Zárja el a vízcsapot, és hívja a vevőszolgálatot.</li> </ul>



## Vevőszolgálat

Ha nem tudja önállóan megszüntetni a zavart, akkor kérjük, forduljon vevőszolgálatunkhoz. → Borítólap

Mindig megtaláljuk a megfelelő megoldást, hogy elkerülhető legyen a felesleges kiszállítás.

Adja meg a vevőszolgálatnak a készülék termékszámát (E-Nr.) és a gyártási számát (FD).

E-Nr. _____	FD _____
-------------	----------

E-Nr.      Termékszám  
FD        Gyártási szám

Ezek az adatok megtalálhatók  
\*modelltől függően:

a betöltőablak belső oldalán\* / a  
kinyitott szervizfedélen\* és a készülék  
hátlapján.

### **Bízzon a gyártó hozzáértésében.**

Forduljon hozzánk. Ezzel biztosítja, hogy a javítást szakképzett szerelők végzik el az eredeti pótalkatrészekkel.



## Fogyasztási értékek

### Fő mosási programok energia- és vízfogyasztása, időtartama és maradék nedvességtartalma

(hozzávetőleges adatok)

Program	Betölthető mennyiség	Energiafogyasztás*	Vízfogyasztás*	Programidő*
Pamut 20 °C	9 kg	0,25 kWh	90 l	2 ¾ h
Pamut 40 °C	9 kg	1,10 kWh	90 l	3 h
Pamut 60 °C	9 kg	1,06 kWh	90 l	2 ¾ h
Pamut 90 °C	9 kg	2,14 kWh	100 l	2 ¾ h
Kímélőmosás 40 °C	4 kg	0,70 kWh	61 l	2 h
Mix 40 °C	4 kg	0,60 kWh	45 l	1 ¼ h
Finom / selyem 30 °C	2 kg	0,19 kWh	37 l	¾ h
Gyapjú 30 °C	2 kg	0,19 kWh	40 l	¾ h

Program	Maradék nedvességtartalom hozzávetőleges adatai**			
	WAW32... max. 1600 ford/perc	WAW28... max. 1400 ford/perc	WAW24... max. 1200 ford/perc	WAW20... max. 1000 ford/perc
Pamut	44%	48%	53%	62%
Kímélőmosás	40%	40%	40%	40%
Finom / selyem	30%	30%	30%	30%
Gyapjú	45%	45%	45%	45%

\* Az értékek a víznyomástól, a vízkeménységtől, a bevezetett víz hőmérsékletétől, a helyiség hőmérsékletétől, a ruhanemű fajtájától, mennyiségétől és szennyezettségétől, a használt mosószertől, a hálózati feszültség ingadozásaitól és a választott kiegészítő funkcióktól függően eltérnek a megadott értékektől.

\*\* Maradék nedvességtartalom adatai a programfüggő centrifugafordulatszám-korlátozás és a maximális betölthető mennyiség alapján.

## Leghatékonyabb programok pamuttextíliákhoz

A következő programok (standard programok, ◻ szimbólummal jelölve) a normál mértékben szennyezett pamut textíliák mosására alkalmasak, és a kombinált energia- és vízfogyasztás tekintetében a leghatékonyabbak.

Normál programok pamuthoz az 1015/2010/EU rendelet szerint		
Program + hőmérséklet + gomb	Betölthető mennyiség	Program hozzávetőleges időtartama
◻ Pamut + ◻60°C + EcoPerfect	9 kg	4 ¾ h
◻ Pamut + ◻60°C + EcoPerfect	4,5 kg	4 ½ h
◻ Pamut + ◻40°C + EcoPerfect	4,5 kg	4 ½ h

Programbeállítás a 2010/30/EU irányelv szerinti, hideg vízzel (15 °C) történő vizsgálathoz és energiafogyasztás címkézéséhez.  
A programhoz tartozó hőmérsékleti érték a textíliákon elhelyezett kezelési címkén feltüntetett hőmérséklethez igazodik. A tényleges mosási hőmérséklet energiatakarékosági okokból eltérhet a program megadott hőmérsékletétől.

## Műszaki adatok.

### Méretek:

850 x 600 x 590 mm

(magasság x szélesség x mélység)

### Súly:

70–85 kg (modelltől függően)

### Hálózati csatlakozás:

Hálózati feszültség: 220–240 V, 50 Hz

Névleges áram: 10 A

Névleges teljesítmény: 1900–2300 W

### Víznyomás:

100–1000 kPa (1–10 bar)

### Energiafogyasztás kikapcsolt

#### állapotban:

0,12 W

### Energiafogyasztás bekapcsolva

#### hagyott állapotban:

0,43 W

## Felállítás és csatlakoztatás

### Csomagolás tartalma

**Utasítás:** Ellenőrizze, hogy a készülék nem sérült-e meg a szállítás során. Soha ne helyezzen üzembe sérült gépet. Kifogásolások esetén forduljon ahhoz a kereskedőhöz, akinél a készüléket vásárolta, vagy a vevőszolgálatunkhoz. → 44. oldal

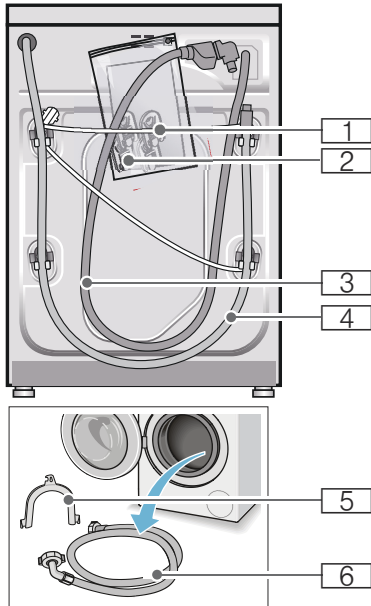

1 Hálózati vezeték

2 Zacskó:

- Használati és felállítási útmutató
- Vevőszolgálatok jegyzéke\*
- Garancia\*
- Védőfedelek a szállítási biztosítók eltávolítása után megjelenő nyílásokhoz
- Adapter tömítőgyűrűvel  
21 mm = 1/2"-ről  
26,4 mm = 3/4"-re \*

3 Vízevezető tömlő Aquastop modellnél

4 Vízelvező tömlő

5 A vízelvező tömlő rögzítésére szolgáló patkó\*

6 Vízevezető tömlő Standard/Aqua-Secure modelleknél  
modelltől függően

\*

**Kiegészítésként** a vízelvező tömlő szifonhoz való csatlakoztatásánál egy 24-40 mm-es átmérőjű (szaküzletben kapható) csőbilincse van szükség.

## Hasznos szerszámok

- Vízmérték a beállításhoz
- A következő csavarkulcsok:
  - SW13 a szállítási biztosítók kioldásához és
  - SW17 a készüléklábak beállításához

## Biztonsági útmutató

### **⚠ Figyelmeztetés** **Sérülésveszély!**

- A mosógép súlya igen nagy. A készülék megemelésénél/ szállításánál körültekintően járjon el.
- Ha a mosógépet kiálló alkatrészeknél fogva (pl. betöltőablak) emelik meg, az alkatrészek letörhetnek és sérüléseket okozhatnak. Ne emelje meg a mosógépet kiálló alkatrészeknél fogva.
- A tömlő- és hálózati vezetékek szakszerűtlen fektetése által botlás- és sérülésveszély áll fenn. A tömlőket és vezetékeket úgy fektesse le, hogy a botlásveszély elkerülhető legyen.

### **Figyelem!** **Készülékkárok**

A befagyott tömlők elszakadhatnak/ megrepedhetnek.

A gépet ne állítsa fel fagyveszélyes helyeken és/vagy szabadban.

### **Figyelem!** **Víz okozta károk**

A vízevezető és a vízelvező tömlő csatlakozási pontjai nagy víznyomásnak vannak kitéve. A szivárgás vagy víz okozta károk elkerülése érdekében feltétlenül vegye figyelembe az ebben a fejezetben szereplő útmutatásokat.

### Utasítások

- Az itt felsorolt útmutatásokon kívül az illetékes víz- és áramszolgáltató vállalat különleges előírásai lehetnek érvényben.
- Kétség esetén szakemberrel csatlakoztassa a készüléket.

### Elhelyezési felület

**Utasítás:** A stabilitás azért fontos, hogy a mosógép ne mozogjon el!

- Az elhelyezési felületnek keménynek és egyenletesnek kell lennie.
- Nem alkalmasak a puha padlók/padlóburkolatok.

### Felállítás lábazatra vagy fagerendás födémen

#### Figyelem! Készülékkárok

A mosógép centrifugáláskor elmozoghat és lebillenhet/lezuhanhat a lábazatról.

A mosógép lábait feltétlenül rögzítse tartófülekkel.

Rendelési sz. WMZ 2200, WX 9756, CZ 110600, Z 7080X0

**Utasítás:** Fa födém esetén a következőképpen helyezze el a mosógépet:

- lehetőség szerint egy sarokba állítsa,
- egy vízálló fa lapra (min. 30 mm vastag), amelyet erősen odacsavaroztak a padlóhoz.

### Fiókos állványra történő felállítás

Állvány rendelési sz.: WMZ 20490, WZ 20490, WZ 20510, WZ 20520

### A készülék beépítése konyhai szekrény sorba

#### ⚠ Figyelmeztetés Életveszély!

A feszültségvezető részek érintésekor áramütés veszélye áll fenn. Ne távolítsa el a készülék fedőlapját.

#### Utasítások

- 60 cm-es beépítési szélesség szükséges.
- Csak a szomszédos szekrények alatt is áthaladó, azokkal szilárdan összekapcsolt munkalapra állított munkalapra helyezze a mosógépet.

### Szállítási biztosítók eltávolítása

#### Figyelem! Készülékkárok

- A mosógép biztonságos szállításáról szállítási biztosítók gondoskodnak. Az el nem távolított szállítási biztosítók a készülék üzemelésekor pl. sérülést okozhatnak a dobban. Az első használat előtt feltétlenül teljesen el kell távolítani mind a 4 szállítási biztosítót. A biztosítókat őrizze meg.
- A sérülések elkerülésére egy későbbi szállításnál okvetlenül helyezze vissza a biztosítókat.

**Utasítás:** Őrizze meg a csavarokat és hüvelyeket.

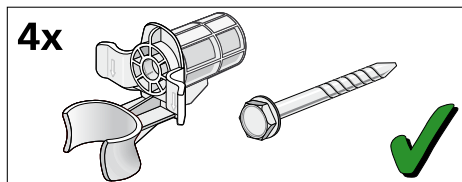



1. A tömlőket vegye ki a tartókból.

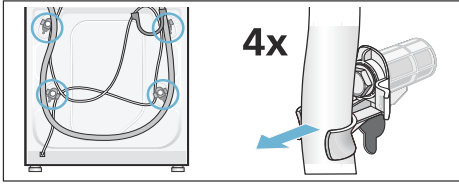

2. Mind a 4 szállítási biztosítócsavart lazítsa meg és távolítsa el. Távolítsa el a hüvelyeket. Közben a hálózati vezetékét vegye ki a tartóból.

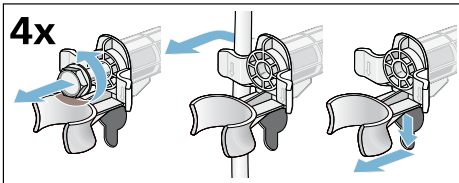

3. Tegye fel a burkolatokat. A rögzítőfültre gyakorolt nyomással rögzítse fixen a burkolatokat.

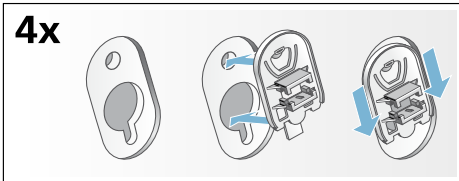

## Tömlő- és vezeték hosszúságok

- Bal oldali csatlakoztatás

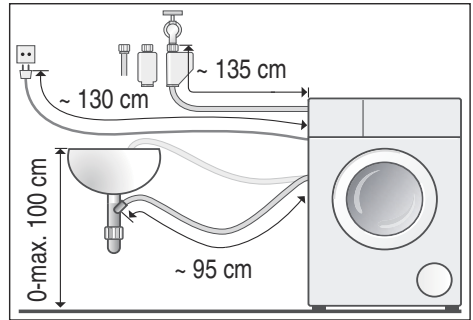

- Jobb oldali csatlakoztatás

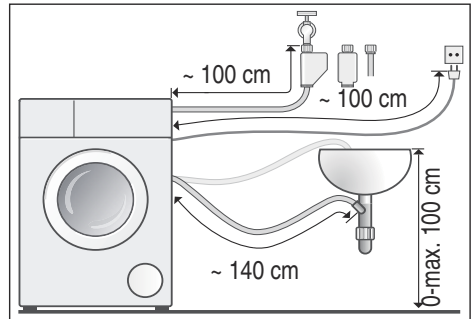

**Javaslat:** Szakkereskedőnél/vevőszolgálatnál kapható:

- hosszabbító az Aquastop-, ill. a hidegvíz-bevezető tömlőhöz (kb. 2,50 m); rendelési sz.: WM Z2380, WZ 10130, CZ 11350, Z 7070X0
- hosszabb vízbevezető tömlő (kb. 2,20 m) a Standard modellhez; alkatrészszám a vevőszolgálatnál: 00353925

## Vízbevezetés

### Figyelmeztetés Életveszély!

A feszültségvezető részek érintésekor áramütés veszélye áll fenn.

Az Aquastop biztonsági szelepet ne merítse vízbe (elektromos szelep van benne).

### Utasítások

- A mosógépet csak hideg ivóvízzel működtesse.
- A készüléket ne csatlakoztassa nyomás nélküli bojler keverőcsapjára.
- Csak a géphez mellékelt vagy egy erre kijelölt szaküzletben vásárolt vízbevezető tömlőt használjon, használat ne.
- A vízbevezető tömlőt ne törje meg és ne préselje össze.
- Nem szabad módosítani (lerövidíteni, átvágni) a vízbevezető tömlőt (a szilárdság ekkor már nem garantált).
- A rögzítőcsavarokat csak kézzel húzza meg. Ha a rögzítőcsavarokat túl szorosra húzza egy szerszámmal (fogóval), akkor a menetek megsérülhetnek.
- A 21 mm = 1/2"-es vízcsapra való csatlakoztatás esetén először szereljen fel egy adaptert\*, amelynek a tömítőgyűrűjével lehetséges a csatlakoztatás 21 mm = 1/2"-ről 26,4 mm = 3/4"-re.  
\* modelltől függően benne van a csomagolásban

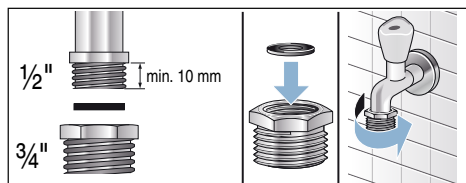

### Optimális víznyomás a vezetékes hálózatban

**legalább** 100 kPa (1 bar)

**maximum** 1000 kPa (10 bar)

Kinyitott vízcsapnál legalább 8 l/perc mennyiségű víz folyik.

Nagyobb víznyomásnál alkalmazzon nyomáscsökkentő szelepet.

### Csatlakoztatás

A vízbevezető tömlőt csatlakoztassa a vízcsapra (26,4 mm = 3/4") és a készülékre (Aquastop modelleknél ez nem szükséges, ott már rögzítve van):

- Modell: **Standard**

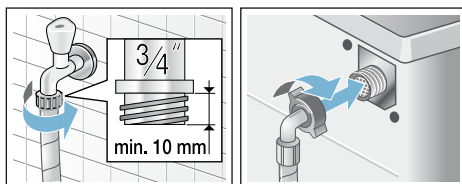

- Modell: **Aqua-Secure**

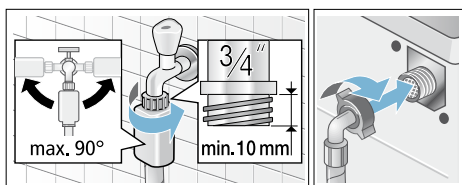

- Modell: **Aquastop**

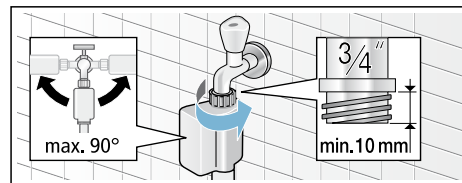

**Utasítás:** Óvatosan nyissa ki a vízcsapot, és közben ellenőrizze a bekötési pontok tömítettségét. A csavarkötés vízvezetéki nyomás alatt áll.

## Vízvezetés

### Figyelmeztetés Forrázásvesztély!

Magas hőmérsékleten végzett mosásnál a forró mosóvízzel érintkezve (pl. a forró mosóvíz mosdókagylóba szivattyúzásakor) leforrázhatja magát. Ne nyúljon a forró mosóvízbe.

### Figyelem!

#### Víz okozta károk

Ha a lefolyótömlő szivattyúzaskor a magas víznyomás miatt kicsúszik a mosdókagylóból vagy a csatlakozási pontból, akkor a kifolyó víz károkat okozhat.

Biztosítsa, hogy a lefolyótömlő ne tudjon kicsúszni a mosdókagylóból vagy a csatlakozási pontból.

### Figyelem!

#### Készülékkárok/textíliák károsodása

Ha a lefolyótömlő vége a kiszivattyúzott vízbe merül, akkor a víz visszaszivattyúzódhat a készülékbe, és ez károsíthatja a készüléket/textíliákat. Ügyeljen a következőkre:

- a mosdólefolyó záródugója ne záródjon be.
- a lefolyótömlő vége ne merüljön a kiszivattyúzott vízbe.
- a víz kellő gyorsasággal folyjon le.

**Utasítás:** A vízvezető tömlőt nem szabad megtörni vagy hosszirányban húzni.

## Csatlakoztatás

### ■ A mosóvíz mosdókagylóba vezetése

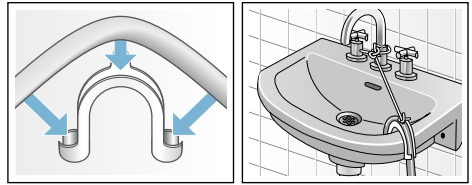

### ■ A mosóvíz szifonba vezetése

A csatlakozási pontot 24-40 mm átmérőjű (szakkereskedésben kapható) csőbilinccsel kell biztosítani.

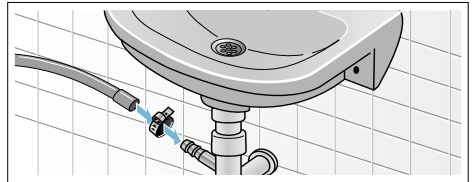

### ■ A mosóvíz elvezetése gumikarmantyús műanyag csövön vagy vízvezetőn keresztül

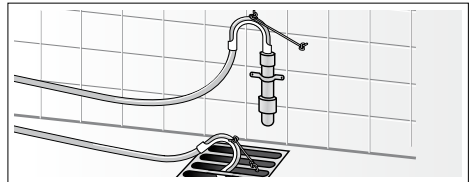

## Beállítás

Vízmérték segítségével állítsa be a készüléket.

Az erős zajképződés, a rezgések és a készülék elmozgása a nem megfelelő beállítás következménye lehet!

1. A kontraanyákat egy SW17 csavarkulccsal az óramutató járásával megegyező irányban csavarja ki.
2. A mosógép beállítását vízmértékkel ellenőrizze, szükség esetén korrigálja. A készülékláb elforgatásával változtatható a magasság. Mind a négy készüléklábnak biztosan kell állnia a padlón.
3. Mind a négy készülékláb kontraanyáját egy SW17 csavarkulccsal húzza meg erősen a ház irányában. Közben rögzítse a lábat, és ne állítson a magasságon.



## Villamos csatlakozás

### **⚠ Figyelmeztetés** **Életveszély!**

A feszültségvezető részek érintésekor áramütés veszélye áll fenn.

- Soha ne fogja meg nedves kézzel a hálózati csatlakozódugót.
- A hálózati vezeték mindig csak a csatlakozódugónál fogva húzza, soha ne a vezetéknél, mivel az megsérülhet.
- A hálózati csatlakozódugót soha ne húzza ki működés közben.

Vegye figyelembe a következő tanácsokat, és ügyeljen arra, hogy:

## Utasítások

- a hálózati feszültség és a mosógépen (a készüléktáblán) található feszültségadat megegyezzen. A csatlakozási érték és a szükséges biztosíték a készüléktáblán van megadva.
- a mosógépet csak előírászerűen felszerelt védőérintkezős csatlakozóaljzaton keresztül, váltóáramra csatlakoztassa.
- a hálózati csatlakozódugó és a csatlakozóaljzat illeszkedjen egymáshoz.
- elegendő legyen a vezeték keresztmetszete.
- a földelési rendszer előírászerűen van szerelve.
- a hálózati vezeték cseréjét (ha szükséges) csak villamossági szakember végezze. Pót hálózati vezeték a vevőszolgálatnál kapható.
- ne használjon elosztódugókat/-csatlakozókat és hosszabbító vezetékeket.
- hibaáram-védőkapcsoló használata esetén csak a  jelöléssel rendelkező típust használjon. Csak ez a jelölés garantálja a jelenleg érvényes előírások betartását.
- a hálózati csatlakozódugó mindig elérhető legyen.
- a hálózati vezeték ne legyen megtörve, becsípődve, módosítva vagy átvágva.
- a hálózati vezeték ne érintkezzen hőforrással.



## Az 1. mosás előtt

A mosógépet a gyárból történő kiszállítás előtt behatóan átvizsgálták. A lehetséges vizsgálovíz-maradványok eltávolításához először ruhanemű **nélkül** végezzen mosást.



### Utasítások

- A mosógépet **szakszerűen kell felállítani** és **csatlakoztatni**. Lásd → 46. oldal
- Soha ne helyezzen üzembe sérült gépet. Tájékoztassa a vevőszolgálatot.

### Előkészítő munkálatok:

1. Ellenőrizze a gépet.
2. Töltse fel az  és  adagolótartályt. → 31. oldal
3. Távolítsa el a védőfóliát a kezelőlapról.
4. Csatlakoztassa a hálózati csatlakozódugót.
5. Nyissa ki a vízcsapot.

### Futtasson le egy programot ruhanemű nélkül:

1. Kapcsolja be a készüléket.
2. Csukja be a betöltőablakot (ne rakjon be ruhaneműt!).
3. Válassza a **Dobtisztítás 90 °C** programot.
4. Nyissa ki a mosószertartó fiókot.
5. Töltsön kb. 1 liter vizet a  kamrába.
6. Töltsön általános mosószert a  kamrába.

**Utasítás:** A habképződés elkerülése érdekében a gyártó által javasolt mosószermennyiségnek csak a felét használja. Ne használjon gyapjú- vagy finommosószert.

7. Csukja be a mosószertartó fiókot.
8. Nyomja meg a  gombot.
9. A program végén kapcsolja ki a készüléket.

**Az új mosógépe üzemkész.**

## Szállítás

pl. költözésnél

### Figyelem!

#### Készülékkárok az adagolótartályokból kifolyó mosószer/öblítő miatt

A kifolyó mosószer/öblítő hátrányosan befolyásolhatja a készülék működését, pl. elektromos károkat okozhat. A készülék szállítása előtt ki kell üríteni az adagolótartályokat.

#### Előkészítő munkálatok:

1. Zárja el a vízcsapot.
2. Csökkentse a víznyomást a vízbevezető tömlőben: → 39. oldal ; Tisztítás és karbantartás – Eldugult a vízbevezetésnél levő szűrő
3. Válassza le a mosógépet az elektromos hálózatról.
4. Engedje le a maradék mosóvizet: → 38. oldal ; Tisztítás és karbantartás – A mosóvízszivattyú eldugult, vészleeresztés
5. Szerelje le a tömlőket.
6. Ürítse ki az adagolótartályokat. → 36. oldal

#### Építse be a szállítási biztosítókat:

1. Vegye le a burkolatokat és őrizze meg. Esetleg használjon csavarhúzó.

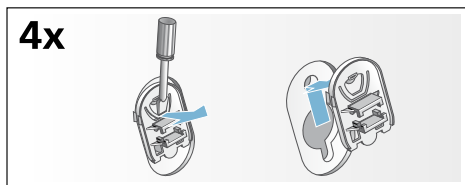

2. Mind a 4 hüvelyt helyezze be. A hálózati vezetékét erősen rögzítse a tartókon. Helyezze be és húzza meg a csavarokat.

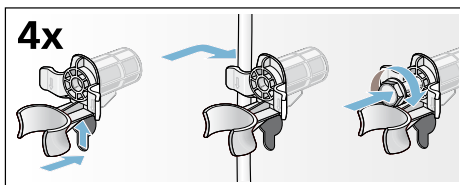

#### Újbóli üzembe helyezés előtt:

#### Utasítások

- A szállítási biztosítókat **feltétlenül** el kell távolítani!
- Annak megakadályozására, hogy a következő mosásnál a mosószer felhasználás nélkül távozzon a lefolyóba: öntsön kb. 1 liter vizet a  kamrába, majd válassza ki és indítsa el a **Szivattyúzás** programot.



## **Aquastop garancia**

csak Aquastop funkcióval rendelkező készülékekhez

Az eladóval szemben vállalt, az adásvételi szerződésből fakadó garanciális igények kiegészítéseképpen és készülékgaranciánk kiegészítéseként az alábbi feltételekkel teljesítjük a kártérítést:

- 1.** Ha Aquastop rendszerünk hibája miatt vízkár keletkezett, akkor megtérítjük a magánfelhasználók kárát.
- 2.** A felelősségi garancia a készülék teljes élettartama alatt fennáll.
- 3.** A garanciaigény feltétele, hogy az Aquastop funkcióval rendelkező készüléket útmutatónknak megfelelően szakszerűen állítsák fel és csatlakoztassák; ez vonatkozik a szakszerű Aquastop meghosszabbításra (eredeti tartozék) is.

A garancia nem terjed ki a vízcsapon lévő Aquastop csatlakozóig beszerelt hibás csatlakozóvezetékekre vagy szerelvényekre.

- 4.** Az Aquastop funkcióval rendelkező készülékeket alapvetően nem kell üzem közben felügyelnie, ill. utána a vízcsap elzárásával biztosítania. Csupán hosszabb távollét esetén, pl. többhetes nyaraláskor, kell elzárni a vízcsapot.



### **Tanácsadás és javítási megrendelés zavarok esetén**

H +361 489 5461

Az egyes országok vevőszolgálati elérhetőségei megtalálhatók a mellékelt vevőszolgálati jegyzékben.

Robert Bosch, Hausgeräte GmbH  
Carl-Wery-Straße 34  
81739 München  
DEUTSCHLAND



9001048615 (9411)