



GŐZPÁROLÓ

[hu] HASZNÁLATI UTASÍTÁS

C15DR02.0

Tartalomjegyzék

	Rendeltetésszerű használat	4		Alapbeállítások	18
	Fontos biztonsági előírások	4		Alapbeállítások módosítása	18
	A sérülések okai	5		Az alapbeállítások listája	18
	Környezetvédelem	6		Tisztítás	19
	Tippek energiamegtakarításhoz	6		Tisztítószerek	19
	Környezetbarát ártalmatlanítás	6		Vízkömentesítés	20
	A készülék megismerése	7		Üzemzavar – mi a teendő?	23
	Kezelőfelület	7		Hibatáblázat	23
	Kezelőelemek	7		A sütőtérlámpa cseréje	24
	Főmenü	8		Az üvegbura vagy a tömítések cseréje	24
	Gőzölés menü	8		Az ajtó tömítés cseréje	25
	A sütőtér funkciói	8		Vevőszolgálat	25
	Tartozékok	9		E-szám és FD-szám	25
	Mellékelt tartozékok	9		Táblázatok és tippek	26
	Tartozék behelyezése	9		Tartozékok	26
	Kiegészítő tartozékok	9		Edény	26
	Az első használat előtt elvégzendő tennivalók	10		Párolási idő és mennyiség	26
	Az első üzembe helyezés előtt	10		Az ételkészítés egyenletes elosztása	26
	Az első üzembe helyezés	10		Nyomásérzékeny ételkészítés	26
	A készülék kalibrálása és a sütőtér tisztítása	10		Menü készítése	26
	A tartozékok tisztítása	11		Zöldségek	26
	A készülék kezelése	11		Köreték és hüvelyes növények	27
	A készülék be- és kikapcsolása	11		Szárnyasok és hús	28
	A víztartály feltöltése	12		Hal	28
	Készülék üzemeltetésének beállítása és megkezdése	12		Levesbetétek, egyéb	29
	Készülék üzemelésének módosítása vagy megszakítása	13		Desszertek, kompótok	29
	Minden használat után	13		Ételek melegítése	30
	Időfunkciók	14		Felolvasztás	30
	Időfunkciók megjelenítése és elrejtése	14		Kelesztési fokozat	30
	Jelzőóra beállítása	14		Aszalás	30
	Időtartam beállítása	14		Befőzés	31
	Késleltetett üzem – „Befejezési idő”	14		Mélyhűtött termékek	31
	Beállítások ellenőrzése, módosítása és törlése	14		Próbaételek	31
	Programok	15			
	Program kiválasztása	15			
	Útmutatás a programokhoz	15			
	Táblázat	16			
	Gyerekszabvány	17			
	Automatikus gyerekszabvány	17			
	Egyszeri gyerekszabvány	17			

További információkat a termékekről, a tartozékokról, az alkatrészekről és a szervizzel kapcsolatban internetes oldalunkon: **www.neff-international.com** és az Online-Shop-ban: **www.neff-eshop.com** talál.



Rendeltetésszerű használat

Gondosan olvassa el ezt az útmutatót. Csak így tudja készülékét helyesen és biztonságosan kezelni. A használati és szerelési utasítást őrizze meg a későbbi használathoz vagy a későbbi tulajdonos számára.

Ezen készülék csak beépítésre készült. Vegye figyelembe a speciális szerelési útmutatót.

Kicsomagolás után ellenőrizze a készüléket. Szállítási sérülés esetén ne csatlakoztassa.

A csatlakozódugó nélküli készüléket csak hivatalos engedéllyel rendelkező szakember csatlakoztathatja. Hibás csatlakoztatás miatt keletkezett károokra nem vonatkozik a garancia.

Ez a készülék csak háztartásban vagy ház körül való alkalmazásra készült. A készüléket kizárólag ételek és italok készítésére használja. A készüléket üzemelés közben soha ne hagyja felügyelet nélkül. A készüléket csak zárt helyiségben használja.

Ezt a készüléket legfeljebb 2000 méter tengerszint feletti magasságig való használatra tervezték.

Ezt a készüléket 8 év feletti gyermekek és csökkent fizikai, érzékszervi vagy szellemi képességű, ill. tapasztalatlan személyek csak a biztonságukért felelős személy felügyelete mellett használhatják, illetve akkor, ha megtanulták a készülék biztonságos használatát és megértették az ebből eredő veszélyeket.

A gyermekek nem játszhatnak a készülékkel. Tisztítást és felhasználói karbantartást csak 15 éven felüli gyermekek végezhetnek, kizárólag felügyelet mellett.

8 évnél fiatalabb gyermekeket ne engedjen a készülék és a csatlakozóvezeték közelébe.

A tartozékokat mindig megfelelő helyzetben tolja be a sütőtérbe. → "Tartozékok" a(z) 9. Oldalon



Fontos biztonsági előírások

Figyelmeztetés – Égésveszély!

- A készülék nagyon forró. Soha ne érintse meg a sütőtér forró belső felületeit vagy a fűtőelemeket. Mindig hagyja lehűlni a készüléket. Ne engedjen gyerekeket a készülék közelébe.
- A tartozék vagy az edény nagyon forró. A forró edényt vagy tartozékot mindig fogókesztyűvel vegye ki a sütőtérből.
- Üzemelés közben forró gőz áramolhat ki. A szellőzőnyílásokat ne érintse meg. Tartsa távol a gyerekeket.

Figyelmeztetés – Forrázásveszély!

- A hozzáférhető részek működés közben felforrósodnak. Soha ne érintse meg a forró részeket. Tartsa távol a gyerekeket.
- A forró sütőtérben lévő vízből forró vízgőz képződhet. Soha ne öntsön vizet közvetlenül a forró sütőtérbe.
- A készülék ajtajának kinyitásakor forró gőz távozhat a készülékből. A gőz a hőmérséklettől függően nem látható. Nyitáskor ne álljon túl közel a készülékhez. Óvatosan nyissa ki a készülék ajtaját. Tartsa távol a gyerekeket.
- A párologtató tégelyben a víz a kikapcsolás után is még forró. A párologtató tégelyt ne közvetlenül a kikapcsolás után ürítse ki. Tisztítás előtt hagyja lehűlni a készüléket.
- A tartozék kivételekor a forró folyadék túlcserdulhat. A forró tartozékot csak sütőkesztyűvel, óvatosan vegye ki.

Figyelmeztetés – Sérülésveszély!

- A készülék ajtajának összekarcolt üvege megrepedhet. Ne használjon üvegkaparót, éles vagy súroló hatású tisztítóeszközöket.
- Gyúlékony folyadékok a forró sütőtérben meggyulladhatnak (robbanás). Gyúlékony folyadékokat (pl. alkoholtartalmú italokat) ne töltsön a víztartályba. A víztartályba kizárólag vizet vagy általunk javasolt vízkőoldó oldatot töltsön.

Figyelmeztetés – Áramütésveszély!

- A szakszerűtlen javítások veszélyesek. Javításokat csakis szakképzett ügyfélszolgálati technikus végezhet. Ha a készülék meghibásodott, húzza ki a hálózati csatlakozót, vagy cserélje ki a biztosítékot a biztosítékszekrényben. Hívja az ügyfélszolgálatot
- A forró készülékrészeknél az elektromos készülékek kábelszigetelése megolvadhat. Soha ne érintkezzen az elektromos készülékek csatlakozó kábele forró készülékrészekkel.
- A beáramló nedvesség áramütést okozhat. Ne használjon magasnyomású vagy gőzsugaras tisztítógépet.
- A sütőtérlámpa cseréjekor a lámpafoglalat érintkezése áram alatt van. Csere előtt húzza ki a csatlakozódugót vagy kapcsolja ki a biztosítékot a biztosítékszekrényben.
- A hibás készülék áramütést okozhat. Soha ne kapcsolja be a hibás készüléket. Húzza ki a csatlakozódugót és kapcsolja ki a biztosítékot a biztosítékszekrényben. Hívja a vevőszolgálatot.

A sérülések okai

Figyelem!

- Tartozék, fólia, sütőpapír vagy edény a sütőtér alján: ne tegyen tartozékot a sütőtér alá. A sütőtér alját ne bélelje ki semmilyen fajtájú fóliával vagy sütőpapírral. A sütőtér aljának és a párologtató tálcának mindig szabadon kell maradnia. Egy hőtölulés károsíthatja a készüléket. Az edényt mindig állítsa egy lyukacsos párolóedénybe vagy rostélyra.
- Az alufólia a sütőtérben nem érintkezhet az ajtólapal. Tartós elszíneződések keletkezhetnek az ajtólapal.
- Edény: Az edénynek hő- és gőzállónak kell lennie.
- Rozsdafohtos edény: Ne használjon rozsdafohtos edényt. A legkisebb rozsdafoht is a sütőtér korróziójához vezethet.
- Lecsepegő folyadékok: A lyukacsos párolóedényben történő gőzöléshez mindig helyezze az edény alá a sütőtepsit, az univerzális serpenyőt vagy a nemlyukacsos párolóedényt. Az felfogja a lecsepegő folyadékot.
- Nedvesség a sütőtérben: a hosszabb időn keresztül a sütőtérben maradó nedvesség korróziót eredményez. Használat után szárítsa meg a sütőtér. Ne tároljon hosszabb ideig nedves élelmiszereket a zárt sütőtérben. Ne tároljon ételt a sütőtérben.
- Erősen szennyezett tömítés: ha a tömítés erősen szennyezett, a készülék ajtaja üzem közben nem zár megfelelően. A szomszédos bútorlapok megsérülhetnek. Mindig tartsa tisztán a tömítést. → "Tisztítás" a(z) 19. Oldalon
- Készülék ajtaja mint ülő- vagy rakodófelület: Soha ne használja ülő- vagy rakodófelületként a készülék ajtaját. Ne tartson edényt vagy tartozékokat a készülék ajtaján.
- Tartozékok betolása: készüléktípustól függően a tartozékok megkarcolhatják az ajtólapot a készülék ajtajának becsukásakor. A tartozékokat ezért mindig ütközésig tolja be a sütőtérbe.
- A készülék szállítása: A készüléket ne hordozza vagy tartsa az ajtófogantyúnál fogva. Az ajtófogantyú nem tartja meg a készülék súlyát, és letörhet.
- A készülék ápolása: A készülék sütőtere kiváló minőségű nemesacélból készült. A nem megfelelő ápolás következtében a sütőtér korrodálódhat. Tartsa be a használati útmutatóban megadott ápolási és tisztítási utasításokat. A szennyeződést azonnal távolítsa el a sütőtérből, mihelyt kihűlt a készülék.
- Forró víz a víztartályban: A forró víz károsíthatja a szivattyút. Kizárólag hideg vizet töltsön a víztartályba.
- Vízkőoldó oldat: A vízkőoldó oldatot ne használja a kezelőfelületen vagy a készülék más felületein. A felületek megsérülnek. Ha ez esetleg mégis megtörténik, azonnal mossa le a vízkőoldó oldatot vízzel.
- A víztartály tisztítása: A víztartályt ne tisztítsa mosogatógépben. Ellenkező esetben a víztartály megsérül. A víztartályt egy puha törlőruhával és szokványos tisztítószerrel tisztítsa.

Környezetvédelem

Új készüléke különösen hatékony energiafogyasztású. Itt ötletet adunk Önnek ahhoz, hogyan takaríthat meg sütés közben energiát, és hogyan ártalmatlaníthatja készülékét megfelelően.

Tippek energiamegtakarításhoz

- Csak akkor melegítse elő a készüléket, ha azt a recept vagy a használati utasítás táblázata előírja.
- A párolás folyamán a lehető legritkábban nyissa ki a készülék ajtaját.
- Gőzölésnél egyidejűleg több szinten lehet főzni. A különböző főzési idejű ételek esetében azt tegye be legelőbb, amelyiknek a leghosszabb a főzési ideje.

Környezetbarát ártalmatlanítás

A csomagolást környezetbarát módon ártalmatlanítsa.



Ez a készülék az elektromos és elektronikus készülékek hulladékaira vonatkozó 2012/19/EU sz. európai irányelvnek (waste electrical and electronic equipment – WEEE) megfelelő jelöléssel rendelkezik.

Ez az irányelv megszabja a használt készülékek visszavételének és értékesítésének kereteit az egész EU-ban érvényes módon.

A készülék megismerése

Ez a fejezet ismerteti a kijelzéseket és a kezelőelemeket. Ezenfelül bemutatja a készülék különböző funkcióit is.

Utasítás: A készülék típusától függően eltérések lehetnek a színekben és a részletekben.

Kezelőfelület

A kezelőfelület segítségével állíthatja be a készülék különféle funkcióit. A kijelző megmutatja az aktuális beállításokat.

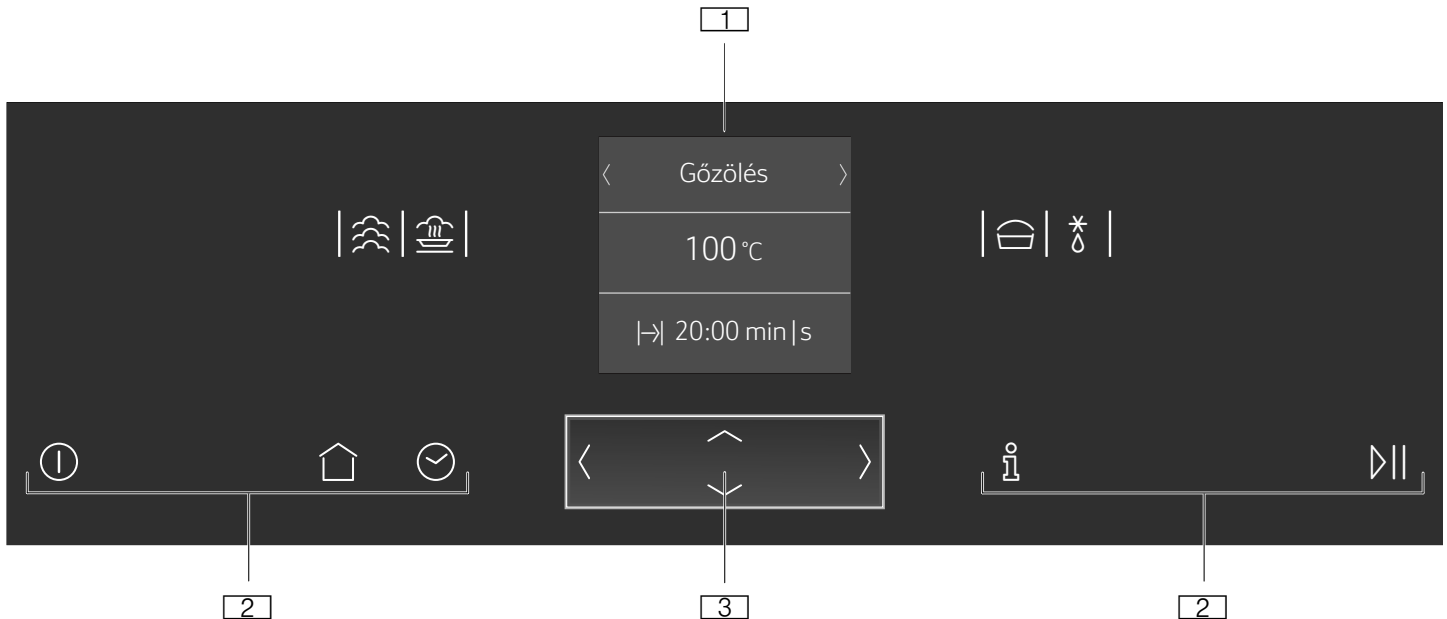







- 1 Kijelző
- 2 Érintőgombok
- 3 ShiftControl-kezelőelem

Kezelőelemek

A kezelőelemekkel készülékét így egyszerűen és közvetlenül beállíthatja.

Érintőgombok

Az érintőgombok alatt érzékelők helyezkednek el. Egy funkció kiválasztásához koppintson a megfelelő érintőgombra.

Érintőgomb	Használat
 be/ki	A készülék be- vagy kikapcsolása → "A készülék be- és kikapcsolása" a(z) 11. Oldalon
 Főmenü	Üzemmodok és beállítások kiválasztása → "Készülék üzemeltetésének beállítása és megkezdése" a(z) 12. Oldalon
 Időfunkciók	Jelzőóra, időtartam vagy „Befejezési idő” késleltetett üzem beállítása → "Időfunkciók" a(z) 14. Oldalon
 Gyerekzár	Gyerekzár bekapcsolása vagy kikapcsolása → "Gyerekzár" a(z) 17. Oldalon
 Információ	További információk megjelenítése Aktuális hőmérséklet megjelenítése → "Készülék üzemeltetésének beállítása és megkezdése" a(z) 12. Oldalon
 start/stop	Üzem mód elindítása vagy leállítása → "Készülék üzemeltetésének beállítása és megkezdése" a(z) 12. Oldalon

ShiftControl-kezelőelem





A ShiftControl-kezelőelemmel léptethet a kijelző sorai között, illetve választhat beállításokat. Azon beállítások mellett, amelyeket módosíthat, jobb és bal oldalon nyíl (> <) jelenik meg.

Gomb	Használat
<	Balra léptetés balra a kijelzőn
>	Jobbra léptetés jobbra a kijelzőn
^	Felfelé léptetés felfelé a kijelzőn
v	Lefelé léptetés lefelé a kijelzőn

Utasítás: A beállított értékeken gyorsan át is léptethet, ha lenyomva tart egy gombot. Miután elengedi a gombot, a gyors léptetés megáll.





Főmenü

Ha a főmenübe szeretne lépni, koppintson az  érintőgombra.

Menü	Használat
	Gőzölés Állítsa be a megfelelő gőzölős fűtési módot, majd indítsa el. → "A készülék kezelése" a(z) 11. Oldalon
	Gőzprogramok Ételek készítése gőzöléssel. → "Programok" a(z) 15. Oldalon
	Alapbeállítások Egyéni készülékbeállítások megadása. → "Alapbeállítások" a(z) 18. Oldalon
	Vízkömentesítés → "Tisztítás" a(z) 19. Oldalon

Gőzölés menü

A készülék különféle fűtési módokkal rendelkezik. A készülék bekapcsolása után közvetlenül a Gőzölés menübe jut, ahol a fűtési módokat találja.

Fűtési mód	Hőmérséklet	Használat
 Gőzölés	30–100 °C	Zöldségekhez, halhoz, köretekhez, gyümölcsaszaláshoz és blansírozáshoz
 Melegítés	80–100 °C	Egytálételekhez A főzött ételeket kímélő módon újramelegíti. A bevezetett gőznek köszönhetően az ételek nem száradnak ki.
 Kelesztési fokozat	30–50 °C	Kelt tésztához A tészta lényegesen gyorsabban kel meg, mint szobahőmérsékleten. A tészta felszíne nem szárad ki.
 Felolvasztási fokozat	30–60 °C	Zöldséghez és gyümölcshöz A nedvesség révén a hő kímélő módon hat az ételekre. Az ételek nem száradnak ki, és nem torzul el az alakjuk.

A sütőtér funkciói

A sütőtér funkciói leegyszerűsítik készüléke kezelését. Így pl. a sütőtér nagy felületű kivilágítást kap, és a készüléket hűtőventilátor védi a túlmelegedéstől.

Készülék ajtajának nyitása

Ha folyamatban lévő üzem közben kinyitja a készülék ajtaját, az üzemmód szünetel. Az ajtó bezárásakor az üzem folytatódik.

Utasítás: Egyes fűtési módoknál az üzem még nyitott sütőajtó esetén is folytatódik.

Sütőtér-világítás

Amikor kinyitja a készülék ajtaját, a sütőtér világítása automatikusan bekapcsol. Ha az ajtó kb. 15 percnél tovább nyitva marad, a világítás megint kikapcsol.

A legtöbb üzemmódban a sütőtér-világítás bekapcsol, amint elindítja az üzemmódot. Amikor az üzem véget ér, a világítás kikapcsol.

Utasítás: Az alapbeállításoknál megadhatja, hogy a sütőtér világítása ne kapcsoljon be működés közben. → "Alapbeállítások" a(z) 18. Oldalon

Hűtőventilátor

A hűtőventilátor szükség szerint kapcsol be és ki. A meleg levegő az ajtó felett távozik.

Figyelem!

Ne fedje le a szellőztetőnyílást. Másként a készülék túlmelegszik.

A hűtőventilátor meghatározott ideig még működik, hogy a működést követően a sütőtér gyorsabban lehűljön.

Utasítás: Az alapbeállításoknál módosíthatja, hogy a hűtőventilátor milyen hosszán működjön tovább. → "Alapbeállítások" a(z) 18. Oldalon

Tartozékok

Készülékéhez számos kiegészítő tartozik. A következőkben egy áttekintést olvashat a mellékelt tartozékokról és azok helyes használatáról.

Mellékelt tartozékok

Készüléke a következő tartozékokkal van felszerelve:

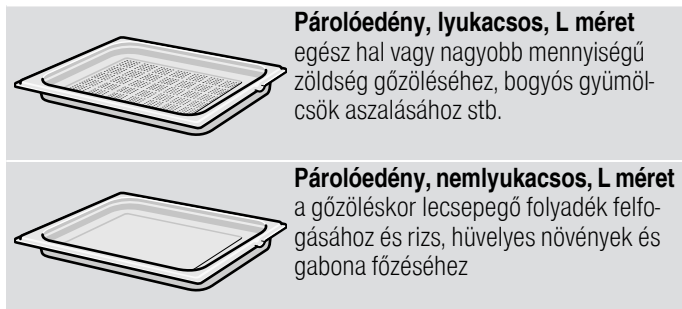

Kizárólag eredeti tartozékokat használjon. Azok speciálisan a készülékhez készültek.

Tartozékokat a vevőszolgálatnál, szakkereskedésekben vagy interneten vásárolhat.

Tartozék behelyezése

A sütőtérben 4 betolási magasság található. A betolási magasságokat letről felfelé számoztuk.

A sütőtérben a legfelső betolási magasságot bizonyos készülékeknek grill szimbólum jelöli.

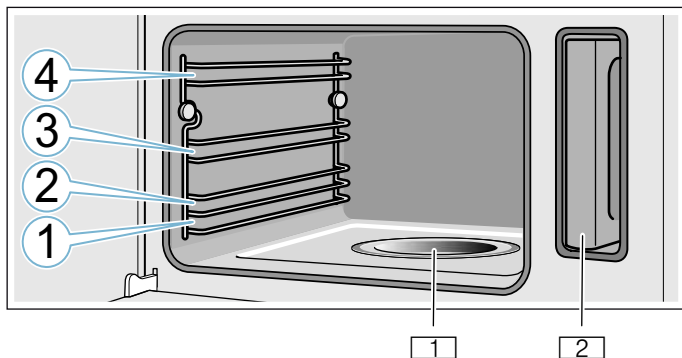

- 1 Párolgató tálca
- 2 Vízartály a tartály rekeszében

Figyelem!

- Ne tegyen semmit közvetlenül a sütőtér aljára. Ne bélelje ki alufóliával. A hőtorlasz károsíthatja az edényt.
A sütőtér aljának és a párolgató tégelynek mindig szabadon kell maradnia. Az edényt állítsa mindig a lyukacsos párolóedénybe vagy a rostélyra.
- Ne tegyen tartozékot a betolási szintek közé, mert felbillenhet.

Beakasztás

A tartozék kb. félig kihúzható, amíg beakad. A beakasztás megakadályozza, hogy a tartozék kibillenjen, amikor kihúzza.

- A tartozékot megfelelően kell betolni a sütőtérbe, hogy a billenésgátló működjön.
- A tartozékot mindig teljesen tolja be a sütőtérbe, hogy az ne érintkezzen a készülék ajtajával.

A rostély betolásakor ügyeljen arra, hogy a hajlat **a** lefelé, és a rostély biztonsági fogantyúja **b** hátra és felfelé nézzen.

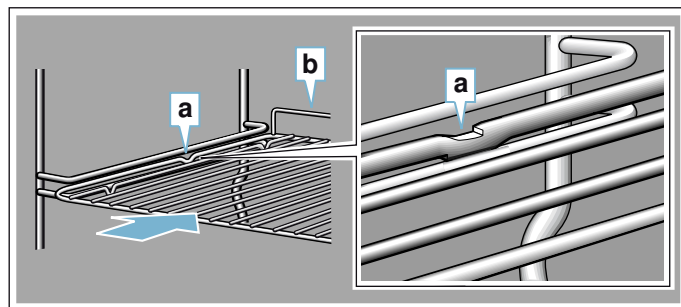

Párolóedények betolásakor ügyeljen arra, hogy a beakasztó pecek **c** alul legyen és lefelé nézzen.

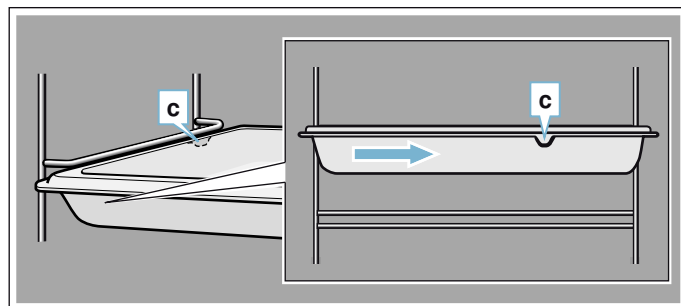

Kiegészítő tartozékok

Speciális tartozékokat a vevőszolgálatnál a szakkereskedésekben vagy az interneten vásárolhat. Készülékéhez átfogó kínálatot talál a prospektusainkban vagy az interneten.

Országonként eltér a készlet, illetve az, hogy online megrendelhető-e a termék. Kérjük, tájékozódjon a mellékelt dokumentumokból.

Utasítás: Nem mindegyik speciális tartozék alkalmas mindegyik készülékhez. Vásárláskor mindig pontosan adja meg készüléke azonosítószámát (E-szám).

→ "Vevőszolgálat" a(z) 25. Oldalon

Kiegészítő tartozékok

Párolóedény, lyukacsos, S méret

Párolóedény, nemlyukacsos, S méret

Párolóedény, lyukacsos, L méret

Párolóedény, nemlyukacsos, L méret

Rostély gőzpárolóhoz

Porcelánedény, nemlyukacsos, S méret

Porcelánedény, nemlyukacsos, L méret

Díszléc



Az első használat előtt elvégzendő tennivalók

Mielőtt használatba vehetné új készülékét, meg kell adnia néhány beállítást. Ezenkívül tisztítsa meg a sütőteret és a tartozékokat.

Az első üzembe helyezés előtt

Az első üzembe helyezés előtt vízszolgáltatójánál tájékozódjon csapvíze vízkeménységéről.

Ahhoz, hogy a készülék megbízhatóan emlékeztessen a küszöbön álló vízkömentesítésre, helyesen kell beállítania a vízkeménységi tartományt.

Figyelem!

Készülék károsodása nem megfelelő folyadékok használata miatt.

Ne használjon desztillált vizet, magas klórtartalmú csapvizet (>40mg/l) vagy más folyadékot. Kizárólag friss, hideg csapvizet, lágyított vizet vagy szénsavmentes ásványvizet használjon.

Utasítások

- Ha a víz nagyon kemény, akkor lágyított víz használatát ajánljuk.
- Ha kizárólag lágyított vizet használ, ez esetben beállíthatja a „lágyított” vízkeménységi tartományt.
- Ha ásványvizet használ, állítsa be a „4 nagyon kemény” vízkeménységi tartományt.
- Kizárólag szénsavmentes ásványvizet használjon.

Vízkeménységi tartomány	Beállítás
0	0 lágyított
1 (1,3 mmol/l értékig)	1 lágy
2 (1,3–2,5 mmol/l értékig)	2 közepes
3 (2,5–3,8 mmol/l értékig)	3 kemény
4 (3,8 mmol/l érték felett)	4 nagyon kemény

Az első üzembe helyezés

Mihelyt csatlakoztatta a készüléket az elektromos hálózathoz, megjelenik a kijelzőn az első beállítás, a „Nyelv”.

Nyelv beállítása

1. A \curvearrowright gombbal lépjen a legelső sorba.
2. A \langle vagy a \rangle gombbal válassza ki a nyelvet.
3. A \curvearrowleft gombbal lépjen vissza a „Nyelv” lehetőséghez.
4. A \rangle gombbal válassza ki a következő beállítást.

Pontos idő beállítása

1. A \curvearrowright gombbal lépjen a következő sorba.
2. A \langle vagy a \rangle gombbal válassza ki a pontos időt.
3. Nyomja meg a \curvearrowleft gombot.
4. A \rangle gombbal válassza ki a következő beállítást.

Dátum beállítása

1. A \curvearrowright gombbal lépjen a következő sorba.
2. A \langle vagy a \rangle gombbal válassza ki az aktuális napot.
3. A \curvearrowleft gombbal lépjen vissza a „Nap” lehetőségre.
4. A \rangle gombbal válassza ki a következő beállítást.
5. A \curvearrowright gombbal lépjen a következő sorba.
6. A \langle vagy a \rangle gombbal válassza ki az aktuális hónapot.
7. A \curvearrowleft gombbal lépjen vissza a „Hónap” lehetőségre.
8. A \rangle gombbal válassza ki a következő beállítást.
9. A \curvearrowright gombbal lépjen a következő sorba.
10. A \langle vagy a \rangle gombbal válassza ki az aktuális évet.
11. A \curvearrowleft gombbal lépjen vissza az „Év” lehetőségre.
12. A \rangle gombbal válassza ki a következő beállítást.

Vízkeménység beállítása

1. A \curvearrowright gombbal lépjen a legelső sorba.
2. A \langle vagy a \rangle gombbal válassza ki a vízkeménységet.
3. A \curvearrowleft gombbal lépjen vissza a „Vízkeménység” lehetőségre.
4. A \rangle gombbal vegye át a beállításokat. Az első üzembe helyezés befejeződött.

Utasítások

- Ezeket a beállításokat bármikor újra megváltoztathatja az alapbeállításokban. \rightarrow „Alapbeállítások” a(z) 18. Oldalon
- A hálózathoz való csatlakozás vagy hosszabb áramkimaradás után a kijelzőn megjelennek az első üzembe helyezés beállításai.

A készülék kalibrálása és a sütőtér tisztítása

A víz forráspontja a légnyomástól függ. Kalibrálásakor a készülék a használat helyén uralkodó nyomásviszonyoknak megfelelően áll be. Ez az első gőzölés során automatikusan megtörténik. Eközben sok gőz fejlődik.

Kalibrálás előkészítése

1. Vegye ki a tartozékokat a sütőtérből.
2. A sütőtérből távolítsa el a csomagolás maradványait, például a sztiropor golyócskákat.
3. Kalibrálás előtt a sütőtér sima felületeit törölje le egy puha, nedves kendővel.

A készülék kalibrálása és a sütőtér tisztítása

Utasítások

- A kalibrálás csak akkor indítható el, ha a sütőtér hideg (sütőtér hőmérséklete).
 - A kalibrálás időtartama alatt a ne nyissa ki a készülék ajtaját. Másként a kalibrálás megszakad.
1. A ① érintőgombbal kapcsolja be a készüléket.
 2. Töltse fel a víztartályt. → "A víztartály feltöltése" a(z) 12. Oldalon
 3. Állítsa be a megadott fűtési módot, hőmérsékletet és időtartamot, majd kezdje meg a készülék üzemeltetését. → "Készülék üzemeltetésének beállítása és megkezdése" a(z) 12. Oldalon

Beállítások	
Fűtési mód	Gőzölés 
Hőmérséklet	100 °C
Időtartam	20 perc

4. A ① érintőgombbal kapcsolja ki a készüléket.
5. Várja meg, amíg a sütőtér lehül.
6. A sima felületeket mosogatószeres vízzel és mosogatóruhával tisztítsa meg.
7. Ürítse ki a víztartályt, és szárítsa ki a sütőtér. → "Minden használat után" a(z) 13. Oldalon

Utasítások

- Annak érdekében, hogy a készülék egy költözködés után megfelelően alkalmazkodjon az új felállítási helyéhez, állítsa vissza a készüléket a gyári beállításokra. Ismétlje meg az első üzembe helyezést és a kalibrálást.
- A készülék a kalibrálási beállításokat áramszünet és a hálózatról történő leválasztás esetén is elmenti. Ilyen esetben nem kell újrakalibrálni.

A tartozékok tisztítása

A tartozékokat alaposan tisztítsa meg mosogatószeres vízzel és mosogatóruhával vagy puha kefével.



A készülék kezelése

A kezelőelemeket és azok működését korábban már megismerhette. Az alábbiakban elmagyarázzuk, hogyan állíthatja be a készüléket. Elolvashatja, mi történik a be- és kikapcsolásnál, illetve hogyan állíthatja be az egyes üzemmódokat.

Figyelmeztetés – Leforrzási veszély!

A készülék ajtajának kinyitásakor forró gőz távozhat a készülékből. A gőz a hőmérséklettől függően nem látható. Nyitáskor ne álljon túl közel a készülékhez. Óvatosan nyissa ki a készülék ajtaját. Tartsa távol a gyerekeket.

Figyelmeztetés – Leforrzási veszély!

A párologtató tégelyben a víz a kikapcsolás után is még forró. A párologtató tégelyt ne közvetlenül a kikapcsolás után ürítse ki. Tisztítás előtt hagyja lehűlni a készüléket.

Figyelmeztetés – Forrázveszély!

A készülék ajtajának nyitáskor forró víz futhat ki a készülékből. Nyitáskor ne álljon túl közel a készülékhez. Óvatosan nyissa ki a készülék ajtaját. Tartsa távol a gyerekeket. Ha a párologtató tégelyből kifut a víz, ne töltsön vizet a víztartályba.

A készülék be- és kikapcsolása

A készülék be- vagy kikapcsolásához koppintson az ① érintőgombra.

A kijelzőn a készülék kikapcsolása után megtekintheti, milyen magas a sütőtérben lévő maradékhő hőmérséklete.

Kijelző	Jelentés
-h-	Maradékhő (60 °C és 100 °C közötti)

Utasítások

- Néhány kijelzés és útmutatás, pl. a sütőtérben lévő maradékhő kikapcsolt készülék esetén is látható a kijelzőn.
- A készülék működése után a hűtőventilátor először hallhatóan tovább működik, amíg a sütőtér teljesen le nem hűlt.
- Ha nem használja a készüléket, akkor kapcsolja ki. Ha hosszabb ideig nem állít be semmit, a készülék automatikusan kikapcsol.

A víztartály feltöltése

Ha kinyitja a készülék ajtaját, jobbra látható a víztartály. Mielőtt elindítja az üzemmódot, töltsse fel vízzel a víztartályt.

Győződjön meg arról, hogy helyesen állította be a vízkeménységi tartományt. → "Alapbeállítások" a(z) 18. Oldalon

Figyelem!

Készülék károsodása nem megfelelő folyadékok használata miatt.

Ne használjon desztillált vizet, magas klórtartalmú csapvizet (> 40 mg/l) vagy más folyadékot. Kizárólag friss, hideg csapvizet, lágyított vizet vagy szénsavmentes ásványvizet használjon.

Minden használat előtt töltsse fel a víztartályt:

1. Nyissa ki a készülék ajtaját.
2. Vegye ki a víztartályt a tartály rekeszből (1. ábra).
3. Töltsse fel a víztartályt hideg vízzel a „max” jelölésig (2. ábra).

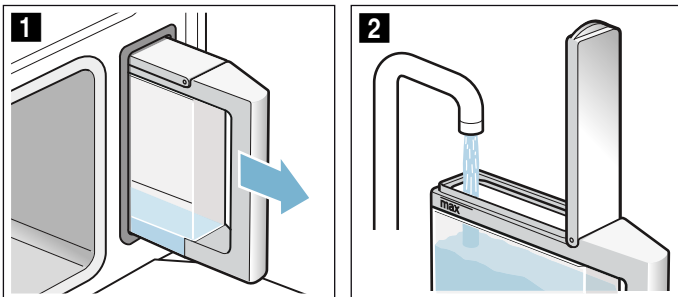

4. Csukja be a tartály fedelét, míg az hallhatóan bekattan.
5. Helyezze be a feltöltött víztartályt (3. ábra).
6. Ellenőrizze, hogy a víztartályt megfelelően illeszkedik-e a tartály rekeszébe (4. ábra).

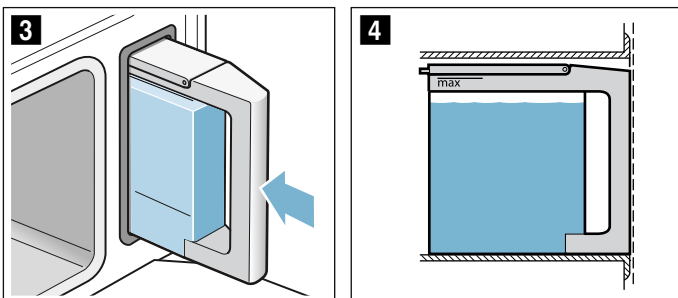

7. Csukja be a készülék ajtaját.
- A víztartály fel van töltve. Elindíthatja az üzemmódot.

Víztartály utántöltése

Ha a víztartály üres, a kijelzőn megjelenik a víztartály feltöltésére vonatkozó felszólítás. A készülék megszakítja az üzemmódot.

⚠ Figyelmeztetés – Forrázásveszély!

A készülék ajtajának nyitásakor forró víz futhat ki a készülékből. Nyitásakor ne álljon túl közel a készülékhez. Óvatosan nyissa ki a készülék ajtaját. Tartsa távol a gyerekeket. Ha a párologtató tégelyből kifut a víz, ne töltsön vizet a víztartályba.

1. Óvatosan nyissa ki a készülék ajtaját.
2. Vegye ki és töltsse meg a víztartályt.

3. A víztartályt tolja be újra, és csukja be a készülék ajtaját.
4. Indítsa el az üzemmódot. Az üzemmód folytatódik.

Készülék üzemeltetésének beállítása és megkezdése

Példa: 15 perc gőzölés ☁ 90 °C-on

1. Koppintson a Ⓛ érintőgombra a készülék bekapcsolásához. Közvetlenül a Gőzölés ☁ menübe jut.



2. A < vagy a > gombbal válassza ki a fűtési módot.
3. A ∨ gombbal lépjen a következő sorba.
4. A < vagy a > gombbal válassza ki a hőmérsékletet.

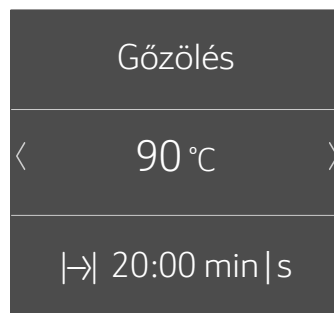

5. A ∨ gombbal lépjen a következő sorba.
6. Az időtartam módosításához nyomja meg a < vagy a > gombot. Az Időfunkciók menübe jut.
7. A < vagy a > gombbal válassza ki az időtartamot.

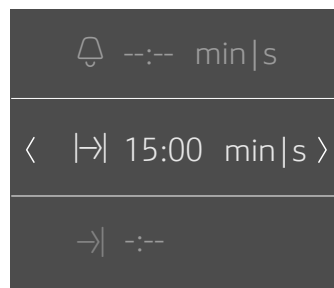

8. A ⊖ gombbal hagyja el az Időfunkciók menüt.
9. Koppintson a ▶▶ érintőgombra. A készülék elindítja az üzemmódot.



“Töltse fel a víztartályt” üzenet

Az üzenet akkor jelenik meg, ha beállít egy fűtési módot, és a víztartály csak félig van vízzel.

Ha úgy véli, hogy a tartályban levő víz elég lesz a párolási folyamathoz, a készülék elindítható.

Ha nem, akkor töltse fel a víztartályt a “max” jelölésig, tolja be a helyére, és csak azután indítsa el az üzemmódot.

Utasítások

- Ha a Gőzölés  fűtési módot indította el, az időtartam lefutása csak akkor kezdődik, amikor a készülék elérte a beállított hőmérsékletet.
- Ha gőzölés közben kinyitja a készülék ajtaját, az üzemmód leáll. Miután újra becsukta a készülék ajtaját, a készüléknek előbb újra fel kell fűtenie a beállított hőmérsékletre, mielőtt az időtartam tovább futna.
- Ha bekapcsolás után közvetlenül a főmenübe  szeretne érkezni, az Alapbeállítások fejezet „Bekapcsolás utáni üzem” című részében kiválaszthatja a főmenüt.

Ajánlott értékek

A készülék minden fűtési módhoz megad egy javasolt hőmérsékletet vagy fokozatot. Ezeket átveheti, vagy a mindenkor tartományban módosíthatja.

Felfűtési sáv

Amint elindított egy fűtési módot, a kijelzőn megjelenik a felfűtési sáv. A felfűtési sáv mutatja a hőmérséklet emelkedését a sütőtérben.



Utasítás: A Gőzölés  fűtési mód során nem jelenik meg a felfűtési sáv.

Aktuális hőmérséklet megjelenítése

Ha meg szeretné jeleníteni az aktuális hőmérsékletet a kijelzőn, koppintson az  érintőgombra.







Az aktuális hőmérséklet csak röviden, és a felfűtés ideje alatt jelenik meg.

További információk

Ha az  érintőgomb világít, akkor megjeleníthet információkat. Ehhez koppintson az  érintőgombra. Az információ néhány másodpercre megjelenik.

Készülék üzemelésének módosítása vagy megszakítása

Készülék üzemelésének módosítása

1. A  érintőgombbal állítsa le az üzemelést.
2. A  vagy a  gombbal lépjen a módosítani kívánt beállítás sorába.
3. A  vagy a  gombbal módosítsa a beállítást.
4. A  érintőgombbal indítsa el a módosított üzemelést.

Utasítás: Egy üzem megállítása vagy megszakítása alatt tovább működhet a hűtőventilátor.

Készülék működésének megszakítása

Tartsa lenyomva a  érintőgombot mindaddig, amíg a készülék működése meg nem szakad.

Utasítás: A vízkömentesítés nem szakítható meg.

Minden használat után

Figyelmeztetés – Leforrázási veszély!

A készülék ajtajának kinyitásakor forró gőz távozhat a készülékből. A gőz a hőmérséklettől függően nem látható. Nyitáskor ne álljon túl közel a készülékhez. Óvatosan nyissa ki a készülék ajtaját. Tartsa távol a gyerekeket.

Minden üzem után marad némi nedvesség és szennyeződés a sütőtérben. Ezért minden használat után szárítsa meg és tisztítsa ki a készüléket. Ezenkívül ürítse ki a víztartályt minden használat után.

A sütőtér kiszárítása

Figyelmeztetés – Leforrázási veszély!

A párologtató téglában a víz még forró lehet. Hagyja lehűlni, mielőtt kitörli.

1. A készülék ajtaját résnyire hagyja nyitva, míg a készülék lehűl.
2. Azonnal távolítsa el a sütőben maradt szennyeződéseket.
3. A lehűlt sütőtérrel és a párologtató tálcát törölje ki tisztítószivaccsal, és puha törővel szárítsa meg.
4. Törölje szárazra a bútorok előlapjait, ha páralecsapódás alakult ki.

Víztartály kiürítése

A víztartályt minden gőzölős üzemmód után ki kell üríteni és ki kell szárítani.



Figyelem!

- A víztartályt ne szárítsa a forró sütőtérben. A víztartály megsérülhet.
- A víztartályt ne tisztítsa mosogatógépben. A víztartály megsérülhet.

1. Nyissa ki a készülék ajtaját.
2. Vegye ki a víztartályt, és ürítse ki a maradék vizet.
3. Alaposan szárítsa meg a tartály fedelének a tömítését és a tartály rekeszét.
4. Helyezze be a víztartályt a tartály rekeszébe.
5. Csukja be a készülék ajtaját.

időfunkciók

A készülék különböző időfunkciókkal rendelkezik.

Időfunkciók	Használat
 Jelzőóra	A jelzőóra úgy működik, mint egy tojásfőző óra. A készülék nem automatikusan kapcsol be vagy ki.
 Sütési idő	A beállított idő letelte után a készülék nem kapcsol be vagy ki automatikusan.
 Befejezési idő	A készülék automatikusan bekapcsol, majd a beállított időtartam és befejezési idő letelte után automatikusan kikapcsol.

Utasítás: Ha időfunkciót állít be, magasabb értékek megadása esetén az időtartam is nő. Példa: Beállíthat percre pontosan egy 1 órás időtartamot, egy óránál hosszabb időtartam esetén 5 perces pontossággal adhatja meg az időt.

Időfunkciók megjelenítése és elrejtése





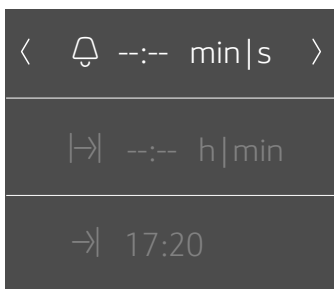

Az időfunkciók megjelenítéséhez vagy elrejtéséhez koppintson az  érintőgombra.

Utasítás: Egy bizonyos idő elteltével a megjelenített időfunkciók automatikusan eltűnnek. Ha már beállított egy időtartamot, a készülék megjegyzi azt.



Jelzőóra beállítása







A jelzőóra bekapcsolt és kikapcsolt készüléken is beállítható.

- Koppintson az  érintőgombra. A kijelzőn megjelennek az időfunkciók.
- A  gombbal válassza ki az időtartamot. **Utasítás:** Bekapcsolt készülék esetén a  gombbal lépjen a  Jelzőóra sorba, végül a  gombbal válassza ki az időtartamot.
- Koppintson az  érintőgombra a jelzőóra elindításához. A  szimbólum megjelenik a kijelzőn. A jelzőórán lefut az idő.

Utasítás: Ha a beállított idő lefutott, egy hangjelzés hallható. A hangjelzés elnémításához koppintson az  érintőgombra.

Időtartam beállítása

A beállított idő letelte után a készülék automatikusan kikapcsol. A funkció csak egy fűtési móddal együtt használható.

- Koppintson az  érintőgombra.
- Állítsa be a fűtési módot és a hőmérsékletet.
- Koppintson az  érintőgombra. A kijelzőn megjelennek az időfunkciók.
- A  vagy a  gombbal állítsa be az időtartamot.
 -  gomb javasolt érték 10 perc
 -  gomb javasolt érték 30 perc
- Koppintson az  érintőgombra a beállított időtartam elindításához.







Ha az időtartam véget ért, hangjelzés hallatszik, és a készülék automatikusan befejezi a működést. A hangjelzés elnémításához koppintson az  érintőgombra.

Késleltetett üzem – „Befejezési idő”

A készülék automatikusan bekapcsol és egy előre kiválasztott befejezési időben kikapcsol. Ehhez állítsa be az időtartamot, és határozza meg az üzemelés befejezési idejét.





A Késleltetett üzem funkció csak egy fűtési móddal együtt használható.

Utasítások

- Ügyeljen arra, hogy az élelmiszer ne álljon túl sokáig a sütőtérben, nehogy megromoljon.
 - Nem minden fűtési mód indítható el késleltetett üzemmódban.
- Az ételleket a megfelelő tartozékokon csúsztassa a sütőtérbe, és csukja be a készülék ajtaját.
 - Koppintson az  érintőgombra.
 - Állítsa be a fűtési módot és a hőmérsékletet.
 - Koppintson az  érintőgombra. A kijelzőn megjelennek az időfunkciók.
 - A  gombbal válassza ki az időtartamot.
 - A  gombbal lépjen a „ Befejezési idő” lehetőségre.
 - A  gombbal válassza ki a befejezés időpontját.
 - Koppintson az  érintőgombra. A készülék megvárja a megfelelő időpontot az üzemmód elindításához.

Ha az időtartam a végéhez ért, hangjelzés hallatszik, és a készülék automatikusan befejezi a működést. A hangjelzés elnémításához koppintson az  érintőgombra.

Beállítások ellenőrzése, módosítása és törlése

- Koppintson az  érintőgombra. A kijelzőn megjelennek az időfunkciók.
- A  vagy a  gombbal lépkedjen a sorok között.
- Szükség esetén  vagy a  gombbal módosítsa a beállítást. A törléshez állítson be egy „00:00” óra funkciót. A készülék automatikusan átveszi a beállítást.

Programok

A programokkal egészen egyszerűen készíthet ételeket. A program átveszi az optimális beállítást.









Program kiválasztása

Figyelmeztetés – Forrázásveszély!

A készülék ajtajának kinyitásakor forró gőz távozik a készülékből. Párolás közben vagy után óvatosan nyissa ki a készülék ajtaját. Az ajtó nyitásakor ne hajoljon az ajtó fölé. Ügyeljen arra, hogy a gőz a hőmérséklettől függően nem látható.

Válassza ki a megfelelő programot a programtáblázatból. Vegye figyelembe a programokra vonatkozó útmutatásokat.

Utasítás: Könnyen romló élelmiszereket ne hagyjon túl sokáig a sütőtérben.

1. Koppintson a  érintőgombra.
2. A  vagy a  gombbal válassza ki a „Gőzprogramok ” lehetőséget.
3. A  gombbal lépjen a következő sorba. Megjelennek az ételek.
4. A  vagy a  gombbal válassza ki a kívánt programot.
5. A  gombbal lépjen a következő sorba.
6. Koppintson a  érintőgombra. A program elindul.





Ha az időtartam véget ért, hangjelzés hallatszik, és a készülék automatikusan befejezi a működést. A hangjelzés elnémitásához koppintson a  érintőgombra.

Egyes programoknál a készülék felkínálja az étel utánsütésének lehetőségét is.

Ha elégedett a sütési eredménnyel, válassza ki a  gombbal a „Befejezés” lehetőséget.

Ha nem elégedett a sütési eredménnyel, lehetősége van az étel utánsütésére.

Utánsütés

1. A  gombbal válassza az „Utánsütés” lehetőséget. A kijelzőn megjelenik a javasolt időtartam.
2. Igény esetén a  vagy a  gombbal módosítsa a javasolt időtartamot.
3. Koppintson a  érintőgombra az „Utánsütés” elindításához.
vagy
Várjon, amíg a készülék automatikusan átveszi a beállítást.

A készülék kikapcsolása

A készülék kikapcsolásához koppintson a  érintőgombra.

Megszakítás

Tartsa lenyomva az  érintőgombot mindaddig, amíg a készülék működése meg nem szakad.

Útmutatás a programokhoz

Minden program egy adott szinten való főzésre készült.

A főzés eredménye az étel mennyiségétől és minőségétől függően változó lehet.

Edény

Használja a javasolt edényt. Minden étel kipróbálása azzal történt. Ha más edényt használ, a főzés eredménye is más lehet.

Lyukacsos párolóedényben való főzésnél csúsztassa be kiegészítésképpen az 1. szintre a nemlyukacsos párolóedényt. Az felfogja a lecsepegő folyadékot.

Mennyiség/súly

A tartozékba legfeljebb 4 cm magasságig tegyen ételt.

Az összsúlynak a megadott súlytartományon belül kell lennie.

Főzési idő

A megjelenített időtartam az első percekben módosulhat, mivel a felfűtés ideje többek között a főznivaló és a víz hőmérsékletétől is függ.

Zöldség készítése

A zöldséget csak főzés után fűszerezze.

Gabonatermékek/lencse készítése

Mérje le a főznivalót, és adjon hozzá vizet a megfelelő arányban:

Basmati rizs 1:1,5

Kuszkusz 1:1

Natúr rizs 1:1,5

Étkezési lencse 1:2

A gabonatermékeket főzés után keverje át. Így a maradék vizet gyorsan felszívja.

Csirkemell gőzölése

A csirkemelleket ne rakja egymásra az edényben.

Hal gőzölése

Hal készítésénél kenje ki zsiradékkal a lyukacsos párolóedényt.

Ne tegyen egymásra egész halakat vagy halszeleteket. Adja meg a legnehezebb hal súlyát, és lehetőleg ugyanakkora darabokat válasszon.

Joghurt készítése

Melegítse fel 90 °C-ra a tejet a főzőfelületen. Nyomban utána hűtse le 40 °C-ra. Az UHT-tejet elegendő 40 °C-ra felmelegíteni. Keverjen bele 150 g joghurtot (hűtőszekrény-hőmérséklet).

Töltse csészékbe vagy kis üvegekbe, és fedje le frissentartó fóliával. Ezután a csészéket vagy az üvegeket tegye gőzpárolóedénybe, és a táblázatban leírtak szerint állítsa be. Elkészítés után a joghurtot tegye a hűtőszekrénybe.

Tejberizs készítése

Mérje le a rizst, és tegyen hozzá 2,5-szer annyi tejet. A rizst és tejet legfeljebb 2,5 cm magasságig töltse a tartozékba. Főzés után keverje át. A maradék tejet gyorsan felszívja.

Gyümölcskompót készítése

A program csak csonthéjas gyümölcsökhöz és almatermésűekhez használható. Mérje le a gyümölcsöt, adjon hozzá kb. 1/3 mennyiségű vizet, ízlés szerint cukrot és fűszereket.

Üvegek fertőtlenítése

Az üvegeket mindig közvetlenül fogyasztás után tisztítsa meg egy üvegkefével. Ezután mosogatógépben mossa el őket.

Az üvegeket úgy állítsa a lyukacsos párolóedénybe, hogy ne érjenek egymáshoz.

Fertőtlenítés után tiszta törülkövel szárítsa meg az üvegeket. A folyamat megfelel a hagyományos kifőzésnek.

Tojásfőzés

Főzés előtt szűrje ki a tojásokat. Ne tegye egymásra a tojásokat.

Táblázat

Vegye figyelembe a programokra vonatkozó útmutatásokat.

Program	Megjegyzések	Tartozékok	Magas-ság
Karfiolrózsa gőzölése*	ugyanakkora rózsák	lyukacsos + nemlyukacsos párolóedény	3 1
Brokkolirózsa gőzölése*	ugyanakkora rózsák	lyukacsos + nemlyukacsos párolóedény	3 1
Zöldbab gőzölése*	-	lyukacsos + nemlyukacsos párolóedény	3 1
Szeletelt sárgarépa gőzölése*	kb. 3 mm vastag szeletek	lyukacsos + nemlyukacsos párolóedény	3 1
Fagyasztott vegyes zöldség gőzölése	-	lyukacsos + nemlyukacsos párolóedény	3 1
Héjában főtt burgonya*	közepes nagyságú, Ø 4-5 cm	lyukacsos + nemlyukacsos párolóedény	3 1
Basmati rizs	max. 0,75 kg	nemlyukacsos párolóedény	2
Natúr rizs	max. 0,75 kg	nemlyukacsos párolóedény	2
Kuszkusz	max. 0,75 kg	nemlyukacsos párolóedény	2
Étkezési lencse	max. 0,55 kg	nemlyukacsos párolóedény	2
Kész köreték melegítése		nemlyukacsos párolóedény	2
Friss csirkemell gőzölése	Összsúly 0,2–1,5 kg	lyukacsos + nemlyukacsos párolóedény	3 1
Friss halfilé gőzölése	max. 2,5 cm vastag	lyukacsos + nemlyukacsos párolóedény	3 1
Friss egész hal gőzölése	0,3–2 kg	lyukacsos + nemlyukacsos párolóedény	3 1
Joghurt üvegekben	-	üvegek + nemlyukacsos párolóedény	2
Tejberizs	-	nemlyukacsos párolóedény	2
Gyümölcskompót*	-	nemlyukacsos párolóedény	2
Üvegek fertőtlenítése*		nemlyukacsos párolóedény	2
Lágytojás*	Tojás, M méret, max. 1 kg	lyukacsos + nemlyukacsos párolóedény	3 1
Keménytojás*	Tojás, M méret, max. 1,8 kg	lyukacsos + nemlyukacsos párolóedény	3 1



* Ehhez a programhoz beállítható egy késleltetett üzemmód.

Gyerekszár

A készülék gyerekszárval van ellátva annak érdekében, hogy a gyerekek véletlenül ne kapcsolják be, vagy ne módosítsák a beállításokat.

A készülék két különböző lezárási móddal rendelkezik.













Lezárási mód	Bekapcsolás/kikapcsolás
Automatikus gyerekszár	A Beállítások → "Alapbeállítások" a(z) 18. Oldalon menü használatával
Egyszeri gyerekszár	Az  érintőgomb használatával

Utasítás: Amikor bekapcsolja a gyerekszárát, a készülék zárolja a kezelőfelületet. Kivéve az  és az  érintőgombot. A gyerekszárát bármikor kikapcsolhatja.



Automatikus gyerekszár

A kijelző zárolódik, hogy a készüléket nem lehessen bekapcsolni. A bekapcsoláshoz meg kell szakítani az automatikus gyerekszárát. A készülék üzemelése után a kijelző nem zár le automatikusan.















Bekapcsolás

1. Koppintson az  érintőgombra.
2. Koppintson az  érintőgombra.
3. A  vagy a  gombbal válassza a „Beállítások” lehetőséget.
4. A  gombbal lépjen a következő sorba.
5. A  vagy a  gombbal válassza az „Automatikus gyerekszár” lehetőséget.
6. A  gombbal lépjen a következő sorba.
7. A  vagy a  gombbal válassza a „Bekapcsolva” lehetőséget.
8. Koppintson az  érintőgombra.
9. A  gombbal lépjen a következő sorba a beállítás mentéséhez.
Az „Automatikus gyerekszár” be van kapcsolva. Kikapcsolás után a  szimbólum megjelenik a kijelzőn.

Megszakítás

1. Tartsa lenyomva az  érintőgombot, amíg meg nem jelenik a „Gyerekszár kikapcsolva” üzenet a kijelzőn.
2. Koppintson az  érintőgombra.
3. Kapcsolja be a készülék kívánt üzemmódját.



Kikapcsolás

1. Tartsa lenyomva az  érintőgombot, amíg meg nem jelenik a „Gyerekszár kikapcsolva” üzenet a kijelzőn.
2. Koppintson az  érintőgombra.
3. Koppintson az  érintőgombra.
4. A  vagy a  gombbal válassza a „Beállítások” lehetőséget.
5. A  gombbal lépjen a következő sorba.
6. A  vagy a  gombbal válassza az „Automatikus gyerekszár” lehetőséget.
7. A  gombbal lépjen a következő sorba.
8. A  vagy a  gombbal válassza a „Kikapcsolva” lehetőséget.
9. Koppintson az  érintőgombra.
10. A  gombbal lépjen a következő sorba a beállítás mentéséhez.
Az „Automatikus gyerekszár” ki van kapcsolva.
11. Koppintson az  érintőgombra.

Egyszeri gyerekszár

A kijelző zárolódik, hogy a készüléket nem lehessen bekapcsolni. A bekapcsoláshoz meg kell szakítani az egyszeri gyerekszárát. Kikapcsolása után a kijelző már nem lesz zárolva.















Bekapcsolás és kikapcsolás

1. Tartsa lenyomva az  érintőgombot, amíg meg nem jelenik a „Gyerekszár bekapcsolva” üzenet a kijelzőn. A gyerekszár be van kapcsolva.
2. Tartsa lenyomva az  érintőgombot, amíg meg nem jelenik a „Gyerekszár kikapcsolva” üzenet a kijelzőn. A gyerekszár ki van kapcsolva.

Alapbeállítások

Készülékének optimális és egyszerű kezelése érdekében különféle beállítások állnak rendelkezésre. Ezeket a beállításokat szükség szerint módosíthatja.

Alapbeállítások módosítása

1. Koppintson az  érintőgombra.
2. Koppintson az  érintőgombra.
3. A  vagy a  gombbal válassza a „Beállítások ” lehetőséget.
4. A  gombbal lépjen a következő sorba.
5. A  vagy a  gombbal válassza ki a beállítást.
6. A  gombbal lépjen a következő sorba.
7. A  vagy a  gombbal válassza ki a beállítást.
8. Koppintson az  érintőgombra.
9. A beállítás mentéséhez koppintson a  gombbal a „Mentés” lehetőségre.
A beállítás elvetéséhez koppintson a  gombbal az „Elvetés” lehetőségre.

Az alapbeállítások listája

Beállítás	Kiválasztás
Nyelv	Nyelv kiválasztása
Pontos idő	A pontos idő beállítása
Dátum	Aktuális dátum beállítása
Vízke ménység	0 (lágyított) 1 (lágy) 2 (közepes) 3 (kemény) 4 (nagyon kemény)
Hangjelzés időtartama	Rövid Közepes Hosszú
Gomb hangjelzése	Kikapcsolva (Kivétel: az  érintőgomb hangja megmarad) Bekapcsolva
Kijelző fényereje	5 fokozatban beállítható
Időkijelzés	Digitális Ki
Világítás	Üzem közben bekapcsolva Üzem közben kikapcsolva
Automatikus gyerekszár	Kikapcsolva Bekapcsolva
Bekapcsolás utáni üzem	Gőzölés Főmenü Gőzprogramok
Éjszakai elsötétítés	Kikapcsolva Bekapcsolva (a kijelző elsötétül 22:00 és 5:59 óra között)
Márkalogo	Kijelzés Ne jelenítse meg
Ventilátor továbbműködésének időtartama	Ajánlott Minimális
Gyári beállítások	Betöltés

Tisztítás

Gondos ápolással és tisztítással a készülék sokáig szép és működőképes marad. Az alábbiakban elmagyarázzuk, hogyan ápolja és tisztítsa megfelelően a készüléket.

Figyelmeztetés – Rövidzárlat veszélye!

Készüléke tisztításához ne használjon magasnyomású vagy gőzsugaras tisztítógépet.

Figyelem!

Felületi károsodások

Ne használjon

- éles vagy súroló tisztítóeszközöket
- sütőtisztítószereket
- maró hatású, klórtartalmú vagy agresszív tisztítószereket
- magas alkoholtartalmú tisztítószert

Ha ilyen szer kerül az elülső frontra, azonnal mossa le vízzel.

Tisztítószer

Készülék külső része (alumínium előlappal)	Mosogatószeres víz - puha törlővel törölje szárazra. Enyhe ablaktisztítószer - puha ablaktörő ruhával vagy nem foszló mikroszálal törlővel vízszintesen, nyomás nélkül törölje át az alumínium előlapot.
Készülék külső része (nemesacél előlap)	Mosogatószeres víz - puha törlővel törölje szárazra. A vízkő-, zsír-, keményítő- és tojásfehérje foltokat mindig azonnal távolítsa el. Az ügyfélszolgálatnál vagy a szakkereskedésekben beszerezhetők a speciális nemesacél-tisztító szerek.
Sütőtér belseje párologtató tégelyvel	Forró mosogatószeres víz vagy ecetes víz – a mellékelt tisztítószivacsot vagy puha mosogatókefét használjon. Figyelem! A sütőtér elrozsdásodhat. Ne használjon fém súrolóeszközt vagy súrolószivacsot.
Víztartály	Mosogatószeres víz – ne tisztítsa mosogatógépben!
Tartályrekesz	Minden használat után törölje szárazra
A víztartály fedelének tömítése	Minden használat után jól szárítsa meg
Tartók	lásd az Állványok tisztítása fejezetet
Ajtólap	lásd az Ajtólapok tisztítása fejezetet Figyelem! Felületi károsodások Ablaktisztítószerezrel való tisztítás után törölje szárazra az ajtólapokat. Máskülönben foltok keletkezhetnek, melyeket utána már nem lehet eltávolítani.
Ajtótömítés	Forró mosogatóvíz
Tartozékok	Áztassa be forró mosogatószeres vízbe. Kefével vagy mosogatószivaccsal vagy mosogatógépben tisztítsa. A nagy keményítőtartalmú ételek (pl. rizs) által okozott elszíneződéseket ecetes vízzel tisztítsa

Tisztítószivacs

A mellékelt tisztítószivacs rendkívül nedvszívó. A tisztítószivacsot csak a sütőtér tisztításához és a párologtató tégelyben lévő maradékvíz eltávolításához használja.

Az első használat előtt alaposan mossa ki a tisztítószivacsot. A tisztítószivacs mosógépben (főzhető ruha) mosható.

Figyelem!

Felületi károsodások

Ha vízkőoldó kerül az elülső frontra vagy más kényes felületre, azonnal törölje le vízzel.

A szennyeződést azonnal távolítsa el a sütőtérből, mielőtt kihűlt a készülék.

A sók igen agresszívek, és rozsdásodást okozhatnak. A csípős szósok (ketchup, mustár) maradványait azonnal távolítsa el, ha a sütőtér lehűlt.

Ne használjon kemény súrolópárnát vagy tisztítószivacsot.

Mikroszálal ruha

A méhsejt szerkezetű mikroszálal ruha különösen alkalmas kényes felületek, pl. üveg, üvegkerámia, nemesacél vagy alumínium tisztítására (cikksz. 460 770, online is kapható az eShop-ban). Egy lépésben távolítja el a nedves és zsírtartalmú szennyeződéseket.

Vízkömentesítés

Ahhoz, hogy a készüléke működőképes maradjon, rendszeresen vízkömentesíteni kell.

A vízkömentesítés több lépésből áll. Higiénés okokból a vízkömentesítést teljesen be kell fejezni, hogy a készülék ismét üzemkész legyen.

- Vízkömentesítés (kb. 30 perc), utána ürítse ki a párologtató tálcát és újra tölts fel a víztartályt
- Első öblítés (20 másodperc), utána ürítse ki a párologtató tálcát
- Második öblítés (20 másodperc), utána távolítsa el a maradék vizet

Ha a vízkömentesítés félbemarad (pl. áramszünet vagy a készülék kikapcsolása miatt), visszakapcsolás után a készülék felszólítja a vízkömentesítés folytatására.

Az, hogy milyen gyakran kell vízkömentesíteni a készüléket, a használt víz keménységétől függ. Mihelyt már csak 5 vagy kevesebb gőzölős üzem lehetséges, a készülék a kijelzőn megjelenő üzenettel emlékeztet a vízkömentesítésre. A fennmaradó üzemek száma a bekapcsolás után jelenik meg. Így van ideje a vízkömentesítés előkészítésére.

Indítás

Figyelem!

- A készülék károsodása: vízkömentesítéshez kizárólag az általunk ajánlott vízkömentesítőt használja. A vízkömentesítés behatási ideje erre a vízkömentesítő szerre vonatkozik. Más vízkömentesítő szerek károsíthatják a készüléket. Vízkömentesítő szer rendelési száma: 311 680
 - Vízköoldó oldat: A vízköoldó oldatot vagy vízkömentesítő szert ne használja a kezelőfelületen vagy a készülék más felületein. A felületek megsérülnek. Ha ez esetleg mégis megtörténik, azonnal mossa le a vízköoldó oldatot vízzel.
1. 300 ml vízből és 60 ml folyékony vízköoldóból keverjen vízköoldó oldatot.
 2. Vegye ki a víztartályt, és tölts fel a vízköoldó oldattal.
 3. A vízköoldó oldattal teli víztartályt tolja be teljesen.
 4. Csukja be a készülék ajtaját.
 5. Koppintson a ① érintőgombra.
 6. Koppintson a ☐ érintőgombra.
 7. A < vagy a > gombbal válassza ki a „Vízkömentesítés” lehetőséget.
 8. A ~ gombbal lépjen a következő sorba. A kijelzőn megjelenik a vízkömentesítés időtartama. Az időtartam nem módosítható.
 9. A ~ gombbal lépjen a következő sorba.
 10. Koppintson a ▷|| érintőgombra. Megkezdődik a készülék vízkömentesítése. Az időtartam letelte a kijelzőn követhető. Ha a vízkömentesítés lefutott, hangjelzés hallatszik.

Első öblítés

1. Távolítsa el a vízköoldó oldatot tisztítószivaccsal a párologtató tálcából.
2. A víztartályt vegye ki, alaposan öblítse át, tölts fel vízzel, és tolja a helyére.
3. Csukja be a készülék ajtaját.

4. Koppintson a ▷|| érintőgombra. A készülék öblít. Körülbelül 20 másodperc elteltével az első öblítés befejeződött.
5. Nyissa ki a készülék ajtaját.
6. Alaposan mossa ki vízzel a mosószivacsot.
7. A maradék vizet itassa fel a párologtató tálcából a mosószivaccsal.
8. Folytassa a második öblítéssel.

Második öblítés

1. A víztartályt vegye ki, alaposan öblítse át, tölts fel vízzel, és tolja a helyére.
2. Csukja be a készülék ajtaját.
3. Koppintson a ▷|| érintőgombra. A készülék öblít. Körülbelül 20 másodperc elteltével a második öblítés befejeződött.
4. A maradék vizet itassa fel a párologtató tálcából a mosószivaccsal.
5. A sütőteret törölje ki a tisztítószivaccsal, végül egy puha törülővel szárítsa fel.
6. A készülék kikapcsolása. A vízkömentesítés befejeződött, a készülék ismét üzemkész.

Csak a párologtató tálcát vízkömentesítése

A „Vízkömentesítés” akkor is használható, ha nem az egész készüléket, hanem csak a párologtató tálcát kívánja a sütőtérben vízkömentesíteni.

Az egyetlen különbség:

1. 100 ml vízből és 20 ml folyékony vízköoldóból keverjen vízköoldó oldatot.
2. Tölts meg egészen a párologtató tálcát vízköoldó oldattal.
3. A víztartályt csak vízzel tölts fel.
4. A leírt módon indítsa el a „Vízkömentesítés” üzemmódot.

A párologtató tálcát manuálisan is vízkömentesítheti.

A készülék ajtajának ki- és beakasztása

Az ajtólapok tisztításához és kiszerezéséhez a készülék ajtaja kiakasztható.

A készülék ajtajának csuklópántjai egy-egy reteszelőkarral rendelkeznek.

Ha a reteszelőkar le van hajtva (1. ábra), akkor a készülék ajtaja biztosítva van. Nem lehet kiakasztani. Ha a reteszelőkarok a készülék ajtajának kiakasztásához fel vannak hajtva (2. ábra), akkor a csuklópántok biztosítva vannak. Nem tudnak bekattanni.

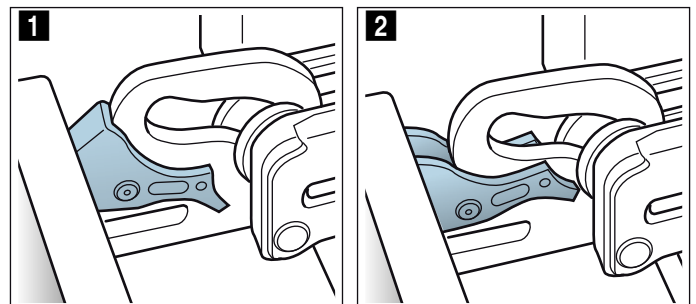

⚠ Figyelmeztetés **Sérülésveszély!**

- Ha a csuklópántok nincsenek biztosítva, akkor nagy erővel bekattanhatnak. Ügyeljen arra, hogy a reteszelőkarok mindig teljesen le legyenek hajtva, illetve a készülék ajtajának kiakasztásakor teljesen fel legyenek hajtva.
- A készülék ajtajának csuklópántjai elmozdulnak az ajtó kinyitásakor és becsukásakor, ezáltal becsúródhat az ujja. Ne nyúljon a csuklópántokhoz.

A készülék ajtajának kiakasztása

1. Nyissa ki teljesen a készülék ajtaját, és nyomja a készülék irányába.
2. A bal és jobb oldali reteszelőkart hajtsa fel (1. ábra).
3. Csukja be a készülék ajtaját ütközésig **a**. Fogja meg két kézzel jobbról és balról **b**, és húzza ki felfelé (2. ábra).

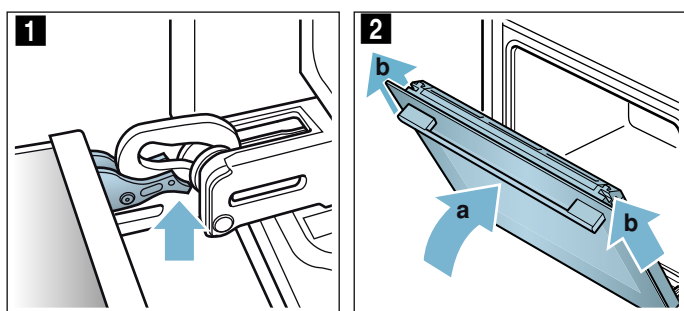

A készülék ajtajának beakasztása

A készülék ajtaját fordított sorrendben visszaakaszthatja.

1. A készülék ajtajának beakasztásánál ügyeljen arra, hogy mindkét csuklópánt pontosan a nyílásba kerüljön (1. ábra). Helyezze mindkét csuklópántot alul a külső ajtólaphoz, és használja őket az irányításhoz. Ügyeljen arra, hogy a csuklópántok a megfelelő nyílásba csússzanak be. A becsúztatás könnyedén, megakadás nélkül történjen. Ha megakadást észlel, akkor ellenőrizze, hogy a csuklópántok a megfelelő nyílásba kerültek-e.

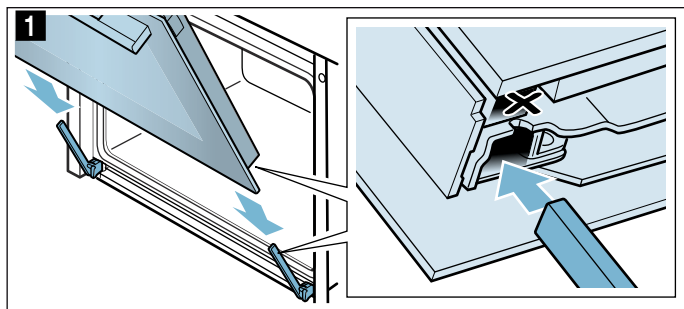

2. Nyissa ki teljesen a készülék ajtaját. Hajtsa vissza mindkét reteszelőkart (2. ábra).

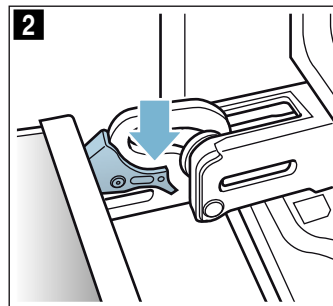

3. Csukja be a sütőtér ajtaját.

Ajtólapok ki- és beszerelése

Az alapos tisztításhoz a készülék ajtajának üveglapjai kiserelhetők.

Leszerelés a készülékről

1. Nyissa ki kissé a készülék ajtaját.
2. Nyomja meg a burkolatot balról és jobbról (1. ábra).
3. Vegye le a burkolatot (2. ábra).

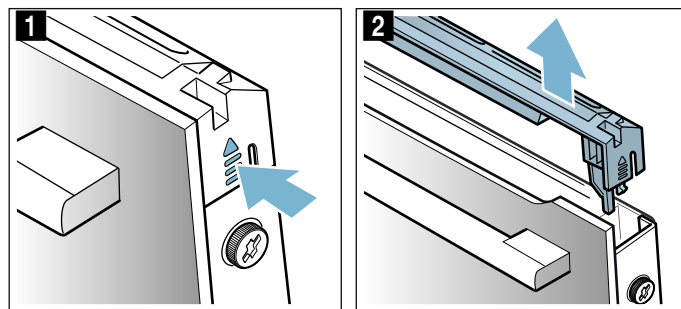

4. Oldja ki és távolítsa el a készülék ajtajának jobb és bal oldalán levő csavarokat (3. ábra).
5. Mielőtt újra becsukná az ajtót, csíptessen be egy többszörösen összehajtott konyharuhát (4. ábra). Húzza ki felfelé az előlő lapot, majd helyezze sima felületre úgy, hogy az ajtófogantyú lefelé nézzen.

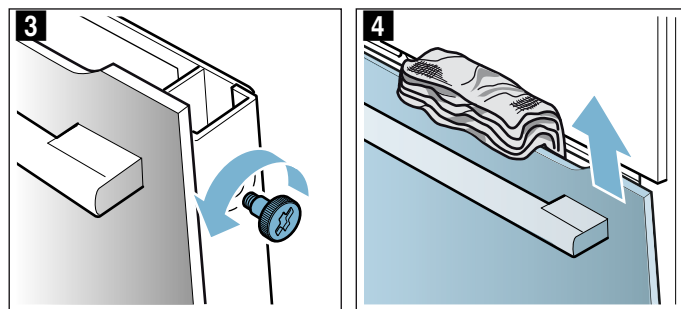

A lapokat ablaktisztító szerrel és puha törölkendővel tisztítsa meg.

⚠ Figyelmeztetés

Sérülésveszély!

- A készülék ajtajának összekarcolt üvege megrepedhet. Ne használjon üvegkaparót, éles vagy súroló hatású tisztítóeszközöket.
- A készülék ajtajának csuklópántjai elmozdulnak az ajtó kinyitásakor és becsukásakor, ezáltal becsúródhat az uja. Ne nyúljon a csuklópántokhoz.

Felszerelés a készülékre

1. Csúsztassa az elülső lapot alul a tartókba (1. ábra).
2. Csukja be az elülső lapot addig, hogy a két felső horog a nyílással szemben helyezkedjen el (2. ábra).

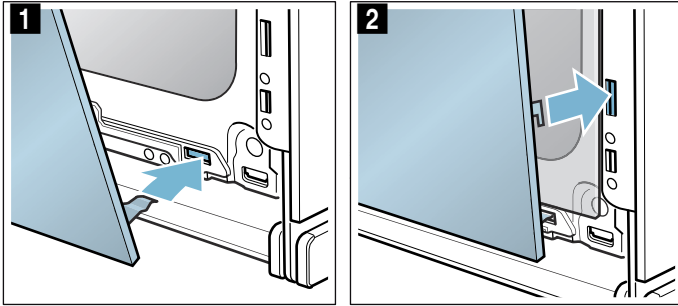

3. Az elülső lapot nyomja rá lent, hogy hallhatóan bekattanjon (3. ábra)
4. Nyissa ki újra kissé a készülék ajtaját, és távolítsa el a konyharuhát.
5. Csavarja be a jobb és bal oldalon levő két csavart.
6. Tegye fel a burkolatot és nyomja rá, hogy hallhatóan bekattanjon (4. ábra).

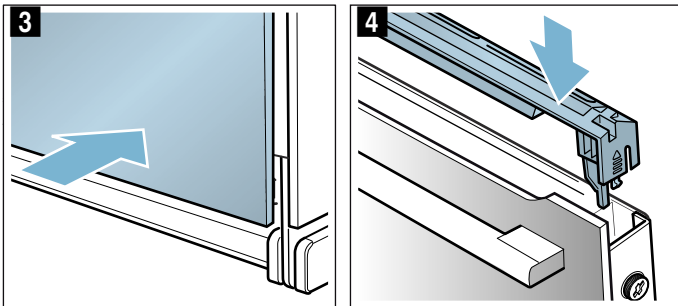

7. Csukja be a készülék ajtaját.

Figyelem!

Csak akkor használja újra a sütőteret, ha a lapok megfelelően vissza vannak szerelve.

Állványok tisztítása

Tisztításhoz az állványok kivehetők.

⚠ Figyelmeztetés – Égésveszély a sütőtér forró részeitől!

Várja meg, amíg a sütőtér lehül.

Állványok kiakasztása

Utasítás: Az állványt elől maximum csak az ellenállásig akassza ki, különben a készülék oldalfala elhajolhat.

1. Az állványt elől óvatosan nyomja felfelé, amíg kikattan, és oldalt oldja ki a felfüggesztésből (1. ábra).
2. Az állványt akassza ki a felfüggesztésből, majd vegye ki (2. ábra).

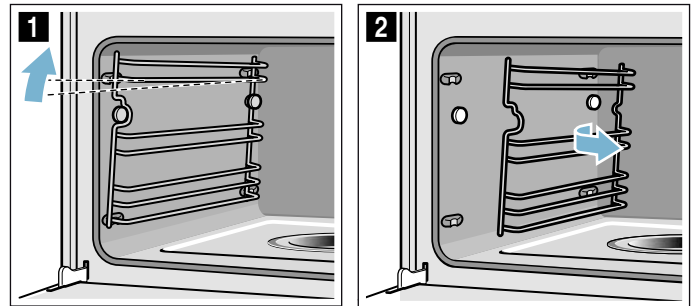

3. Az állványokat mosogatószerrel és mosogatószivaccsal/kefével tisztítsa meg vagy az állványokat mosogatógépben tisztítsa.

Állványok beakasztása

1. Az állványt a kiöblösödő résszel felfelé tegye be.
2. Az állványt akassza be hátul, és tolja hátra, míg bekattan (3. ábra).
3. Az állványt akassza be elől a felfüggesztésbe és nyomja lefelé, amíg bekattan, és újra vízszintesen lesz rögzítve a készülékben (4. ábra).

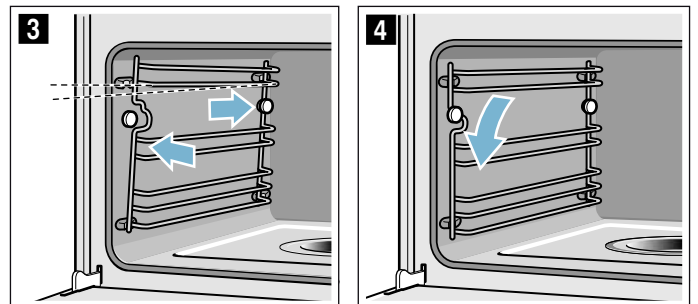

Az állványok mindig csak az egyik oldalra illeszkednek.

Üzemzavar – mi a teendő?

Ha valami zavar keletkezik, akkor gyakran csak apróságról van szó. Mielőtt hívná a vevőszolgálatot, próbálja meg a táblázat segítségével saját kezűleg elhárítani a zavart.

Javaslat: Ha egyszer egy étel nem sikerül optimálisan, nézzen utána a „Főzőstúdióinkban teszteltük az Ön számára” fejezetben. Ott sok hasznos tippet és útmutatót talál a főzéshez.

Figyelmeztetés – Áramütésveszély!

A szakszerűtlen javítások veszélyesek. Javításokat csak szakképzett ügyfélszolgálati technikus végezhet, és csak ő cserélheti ki a sérült csatlakozóvezetékeket. Ha a készülék meghibásodott, húzza ki a hálózati csatlakozót, vagy cserélje ki a biztosítékot a biztosítékszekrényben. Hívja a vevőszolgálatot.

Hibatáblázat

Figyelmeztetés – Áramütésveszély!

- A készülékelektronikán szükséges teendőket csak szakember végezheti.
- A készülékelektronikán szükséges munkáknál feltétlenül áramtalanítsa a készüléket. Kapcsolja be a biztonsági automatikát vagy kapcsolja le a biztosítékot a biztosítékszekrényben.

Hibajelenség	Lehetséges ok	Tanácsok/elhárítás
A készülék nem működik	A csatlakozódugó nincs bedugva Áramkimaradás A biztosíték meghibásodott	Csatlakoztassa a készüléket a hálózathoz Ellenőrizze, hogy a többi konyhai készülék működik-e Ellenőrizze a biztosítékszekrényben, hogy a készülék biztosítéka rendben van-e
A készülék nem kapcsolható be, a kijelzőn megjelenik a  szimbólum	Be van kapcsolva az automatikus gyerekszár	Tartsa nyomva az  érintógombot, amíg a  szimbólum ki nem alszik
A bekapcsolt készülék nem működtethető, a kijelzőn megjelenik a  szimbólum	A gyerekszár be van kapcsolva	Tartsa nyomva az  érintógombot, amíg a  szimbólum ki nem alszik
A készülék nem fűt, a kijelzőn megjelenik a  szimbólum	A Bemutató mód be van kapcsolva az alapbeállításoknál	Kb. 10 másodpercre válassza le a készüléket az elektromos hálózatról (kapcsolja ki a biztosítékot a biztosítékszekrényben), majd 3 percen belül kapcsolja ki a Bemutató módot az alapbeállításoknál → "Alapbeállítások" a(z) 18. Oldalon
A kijelzőn megjelenik a „D” vagy „E”, pl. D0111 vagy E0111	Műszaki probléma	Kapcsolja ki, majd újra be a készüléket Ha az üzenet újra megjelenik, hívja a vevőszolgálatot. Adja meg a pontos hibaüzenetet
A készülék nem indul	A készülék ajtaja nincs teljesen becsukva A készülék nincs kikapcsolva	Csukja be a készülék ajtaját Kapcsolja ki, majd újra be a készüléket
A készülék felszólítja a sütőtér kitörlésére és a víztartály feltöltésére	A vízkömentesítés alatt megszakadt az áramellátás vagy kikapcsolt a készülék	A készülék visszakapcsolása után kétszer végezzen öblítést
Egy üzemmód kiválasztása után megjelenik egy üzenet a kijelzőn, miszerint a hőmérséklet túl magas	A készülék nem hűlt le kellőképpen	Hagyja lehűlni a készüléket, és kapcsolja be újra az üzemmódot
A készülék felszólítja a vízkömentesítésre anélkül, hogy előtte megjelenne a számláló	A beállított vízkeménységi tartomány túl alacsony	Hajtson végre vízkömentesítést Ellenőrizze a beállított vízkeménységi tartományt, és szükség esetén állítsa be
A gombok villognak	Normális jelenség a kezelőfelület mögött kicsapódó víz miatt	Mihelyt a víz elpárolog, a gombok nem villognak tovább
A párologtató tálca kiürült, bár a tartály tele van	A víztartály nincs megfelelően betolva A víztartályhoz vezető csatlakozóvezeték eltömődött	Tolja be teljesen a víztartályt, míg az észrevehetően a helyére pattan Vízkömentesítse a készüléket Ellenőrizze a beállított vízkeménységi tartományt, és szükség esetén módosítsa
A víztartály kiürül minden azonosítható ok nélkül. A párologtató tálca túlfolyik	A víztartály nem volt megfelelően lezárva A tartályfedél tömitése szennyezett A tartályfedél tömitése hibás	Csukja be a fedelet, míg az hallhatóan bekattan Tisztítsa meg a tömitést Szerezzen be új víztartályt a vevőszolgálattól

A kijelzőn megjelenik a víztartály feltöltésére vonatkozó felszólítás, noha a víztartály nem üres.	A víztartály nincs megfelelően betolva Nem működik a felismerő rendszer	Tolja be teljesen a víztartályt, míg az észrevehetően a helyére pattan Hívja a vevőszolgálatot
A kijelzőn megjelenik a víztartály feltöltésére vonatkozó felszólítás, noha a víztartály nem üres, illetve a víztartály üres, de nem jelenik meg megfelelő jelentés a kijelzőn	A víztartály elszennyeződött. A mozgó vízszintjelzők beszorultak	Rázza meg és tisztítsa ki a víztartályt. Ha a beszorult alkatrészek nem lazíthatók ki, szerezzen be új víztartályt a vevőszolgálattól
A "Feltölti a víztartályt?" kérdés megjelenik a kijelzőn a folyamatban levő üzemmód közben	A víztartály félig tele van	Nincs szükség hibaelhárításra, az üzemmód folytatódik
A kijelzőn megjelenik a „Készülék fel-fűt” felirat, de a készülék nem éri el a választott hőmérsékletet	Az automatikus kalibrálás értékei nem optimálisak	Állítsa vissza a készüléket a gyári beállításokra, és ismétlje meg az első üzembe helyezést → "Alapbeállítások" a(z) 18. Oldalon → "Az első használat előtt elvégzendő tennivalók" a(z) 10. Oldalon A következő gőzölésnél 100 °C-on automatikusan elindul a kalibrálás, eközben több gőz keletkezik
Gőzöléskor túl sok gőz képződik	A készülék kalibrálása automatikus	Normál folyamat
Gőzöléskor ismételten túl sok gőz képződik	A túl rövid főzési idők alatt a készülék nem tud automatikusan kalibrálódni	Állítsa vissza a készüléket a gyári beállításokra, és ismétlje meg a kalibrálást
Főzéskor gőz távozik a szellőzőnyílásokon	Normál folyamat	Nem lehetséges

A sütőtérlámpa cseréje

A hőálló halogénlámpa 230 V/25 W tömítésekkel együtt az ügyfélszolgálatokon szerezhető be. Kérjük, adja meg készülékének termékszámát (E-Nr.) és gyártási számát (FD-Nr.).

⚠ Figyelmeztetés – Áramütésveszély!

A sütőtérlámpa cseréjekor a lámpafoglalat érintkezése áram alatt van. Csere előtt húzza ki a csatlakozódugót vagy kapcsolja ki a biztosítékot a biztosítékszekrényben.

⚠ Figyelmeztetés – Égésveszély!

A készülék nagyon forró. Soha ne érintse meg a sütőtér forró belső felületeit vagy a fűtőelemeket. Mindig hagyja lehűlni a készüléket. Ne engedjen gyerekeket a készülék közelébe.

1. Kapcsolja ki a biztosítékot a biztosítékszekrényben, vagy húzza ki a hálózati csatlakozódugót.
2. A burkolatot balra csavarva vegye le.
3. Húzza ki a lámpát.
Helyezze be az új lámpát, és ügyeljen a pecek helyzetére. Nyomja be erősen a lámpát.

Figyelem!

Soha ne használja a készüléket az üvegbura és a tömítések nélkül.

4. Az új tömítéseket és a szorítógyűrűt a megfelelő sorrendben tolja rá az üvegburára.

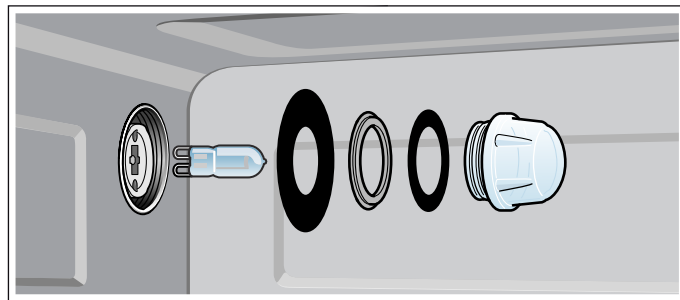

5. Csavarja vissza az üvegburát a tömítésekkel.
6. Csatlakoztassa a készüléket az elektromos hálózathoz, és hajtsa végre újra az első üzembe helyezést.

Az üvegbura vagy a tömítések cseréje

Ha a halogénlámpa üvegburája vagy tömítései megsérültek, ki kell cserélni azokat. Új üvegburát a vevőszolgálatnál szerezhet be. Adja meg készüléke termékszámát (E-Nr.) és gyártási számát (FD-Nr.).

Az ajtó tömítés cseréje

Ha az ajtó tömítése a sütőtérnél kívülről hibás, akkor azt ki kell cserélni. A készülékhez a tömítések az ügyfélszolgálaton szerezhetők be. Kérjük, adja meg készülékének termékszámát (E-Nr.) és gyártási számát (FD-Nr.).

1. Nyissa ki a készülék ajtaját.
2. Húzza le a régi ajtó tömítést.
3. Az új ajtó tömítést egy ponton tolja be a vájatba, és köröskörül húzza be. Az illesztési helynek oldalt kell lennie.
4. Ellenőrizze még egyszer az ajtó tömítés fekvését, főként a sarkokban.

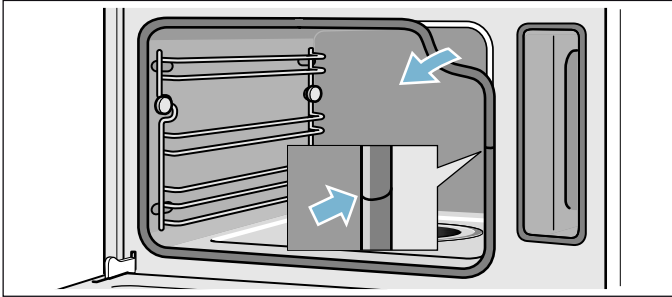

Vevőszolgálat

Ha készülékét javítani kell, vevőszolgálatunk rendelkezésére áll. Mindig megtaláljuk a megfelelő megoldást, hogy elkerülhető legyen a felesleges kiszállítás.

E-szám és FD-szám

Telefonos ügyintézés esetén kérjük, adja meg a készülék teljes termékszámát (E-Nr.) és gyártási számát (FD-Nr.), hogy szakszerű segítséget nyújthassunk. A számokat tartalmazó adattáblát akkor látja, ha kinyitja a készülék ajtaját.

Egyes, gőz funkcióval rendelkező készülékeknél a típustáblát a kezelőfelület mögött találja.



Annak érdekében, hogy szükség esetén ne kelljen sokáig keresgélnie, ide felírhatja a készüléke adatait és a vevőszolgálat telefonszámát.

E-Nr.

FD-Nr.

Vevőszolgálat ☎

Vegye figyelembe, hogy a vevőszolgálati technikus kiszállása hibás kezelésből fakadó zavarok esetén a garanciális időszakban sem ingyenes.

Az egyes országok kapcsolati adatait megtalálja a mellékelt ügyfélszolgálati jegyzékben.

Javítási megrendelés és tanácsadás zavarok esetén

H +361 489 5461

Bízzon a gyártó hozzáértésében. Ezzel biztosítja, hogy a javítást szakképzett szerelők végzik el, akik eredeti pótalkatrészekkel rendelkeznek az Ön készülékéhez.

Táblázatok és tippek

A gőzölés az ételek főzésének egy különlegesen kímélő módja. A gőz körbeveszi az ételt, így megakadályozza az élelmiszerek tápanyagvesztését. A főzés túlnyomás nélkül történik. Így megmarad az ételek alakja, színe, jellegzetes aromája.

A táblázatokban olyan ételek választéka található, amelyek igen jól készíthetők el a gőzpárolóban. Utánaolvashat, melyik fűtési mód, melyik tartozék, melyik hőmérséklet és főzési idő a legmegfelelőbb. Az adatok a hideg készülékbe történő behelyezésre vonatkoznak, ha csak nincs más megadva.

Tartozékok

A mellékelt tartozékokat használja.

Lyukacsos párolóedényben való gőzölnél mindig csúszta be alá a nemlyukacsos párolóedényt. Ez felfogja a lecsepegő folyadékot.

Edény

Ha edényt használ, azt mindig a lyukacsos párolóedény középre állítsa.

Az edénynek hő- és gőzállónak kell lennie. Vastag falú edény esetében a teljes főzési idő hosszabb.

Azokat az ételeket, amelyek normál esetben vízfürdőben készülnek (pl. csokoládé olvasztása), fedje le fóliával.

Párolási idő és mennyiség

Gőzölnél a párolási idők a darabok nagyságától függnének, de függetlenek a teljes mennyiségtől. A készülék legfeljebb 2 kg ételt képes gőzölni.

Élelmiszer	Darabnagyság	Tartozékok	Fűtési mód	Hőmérséklet, °C	Főzési idő percben
Articsóka	egészben	lyukacsos + nemlyukacsos	Gőzölés	100	30 - 35
Karfiol	egészben	lyukacsos + nemlyukacsos	Gőzölés	100	25 - 35
Karfiol	rózsákra szedve	lyukacsos + nemlyukacsos	Gőzölés	100	10 - 15
Brokkoli	rózsákra szedve	lyukacsos + nemlyukacsos	Gőzölés	100	8 - 10
Borsó	-	lyukacsos + nemlyukacsos	Gőzölés	100	5 - 10
Édeskömény	szeletek	lyukacsos + nemlyukacsos	Gőzölés	100	10 - 14
Zöldségfelfújt	-	vízfürdőforma 1,5 l + rostély a 2. szinten	Gőzölés	100	50 - 70
Zöldbab	-	lyukacsos + nemlyukacsos	Gőzölés	100	20 - 25
Sárgarépa	szeletek	lyukacsos + nemlyukacsos	Gőzölés	100	10 - 20
Karalábé	szeletek	lyukacsos + nemlyukacsos	Gőzölés	100	20 - 25
Hagyma	szeletek	lyukacsos + nemlyukacsos	Gőzölés	100	6 - 9
Kukorica	egészben	lyukacsos + nemlyukacsos	Gőzölés	100	25 - 35
Mángold*	csíkok	lyukacsos + nemlyukacsos	Gőzölés	100	8 - 10
Spárga, zöld*	egészben	lyukacsos + nemlyukacsos	Gőzölés	100	7 - 12

* melegítse elő a készüléket

Tartsa be a táblázatokban megadott darabnagyságokat. Kisebbs darabok esetén a párolási idő rövidebb, nagyobbaknál hosszabb. A minőség és az érettségi fok szintén befolyásolja a párolási időt. Ezért a megadott értékek csak irányértékeként szolgálnak.

Az élelmiszer egyenletes elosztása

Az élelmiszert mindig egyenletesen elosztva helyezze az edénybe. A különböző vastagságú rétegek egyenletlenül főnek.

Nyomásérzékeny élelmiszer

A nyomásérzékeny élelmiszert ne rétegezze túl magasan a párolóedénybe. Inkább használjon két párolóedényt.

Menü készítése

Gőzben komplett menü készíthető egyidejűleg anélkül, hogy az ételek átvennék egymás aromáját. A leghosszabb főzési időt igénylő ételt tegye be először a készülékbe, a többit pedig a megfelelő időpontokban. Így minden étel egyszerre lesz készen.

Menü készítésekor a teljes főzési idő valamivel hosszabb lesz, mert minden ajtónyitáskor távozik némi gőz, és újra fel kell melegednie.

Zöldségek

A zöldséget tegye a lyukacsos párolóedénybe, majd tolja be a 3. szintre. A nemlyukacsos párolóedényt tegye alá az 1. szintre. Ez felfogja a lecsepegő folyadékot.

Élelmiszer	Darabnagyság	Tartozékok	Fűtési mód	Hőmérséklet, °C	Főzési idő percben
Spárga, fehér*	egészben	lyukacsos + nemlyukacsos	Gőzölés	100	10 - 15
Spenót*	-	lyukacsos + nemlyukacsos	Gőzölés	100	2 - 3
Pagoda karfiol	rózsákra szedve	lyukacsos + nemlyukacsos	Gőzölés	100	8 - 10
Kelbimbó	rózsákra szedve	lyukacsos + nemlyukacsos	Gőzölés	100	20 - 30
Cékla	egész	lyukacsos + nemlyukacsos	Gőzölés	100	40 - 50
Vöröskáposzta/lilakáposzta	csíkok	lyukacsos + nemlyukacsos	Gőzölés	100	30 - 35
Fehérkáposzta/káposzta	csíkok	lyukacsos + nemlyukacsos	Gőzölés	100	25 - 35
Cukkini	szeletek	lyukacsos + nemlyukacsos	Gőzölés	100	3 - 4
Cukorborsó	-	lyukacsos + nemlyukacsos	Gőzölés	100	8 - 12

* melegítse elő a készüléket

Köreték és hüvelyes növények

Adjon hozzá vizet, ill. folyadékot a megadott arányban.
Példa: 1:1,5 = 100 g rizshez 150 ml folyadék hozzáadása.

A nemlyukacsos párolóedény betolási magassága tetszőlegesen választható.

Élelmiszer	Arány	Tartozékok	Magasság	Fűtési mód	Hőmérséklet, °C	Főzési idő percben
Héjában főtt burgonya (közepes nagyságú)	-	lyukacsos + nemlyukacsos	3 1	Gőzölés	100	35 - 45
Sós burgonya (negyedelt)	-	lyukacsos + nemlyukacsos	3 1	Gőzölés	100	20 - 25
Natúr rizs	1:1,5	nemlyukacsos	-	Gőzölés	100	35 - 45
Hosszúszemű rizs	1:1,5	nemlyukacsos	-	Gőzölés	100	20 - 30
Basmati rizs	1:1,5	nemlyukacsos	-	Gőzölés	100	20 - 30
Előfőzött rizs	1:1,5	nemlyukacsos	-	Gőzölés	100	15 - 20
Rizottó	1:2	nemlyukacsos	-	Gőzölés	100	30 - 35
Étkezési lencse	1:2	nemlyukacsos	-	Gőzölés	100	35 - 50
Fehér fejtett bab, beáztatott	1:2	nemlyukacsos	-	Gőzölés	100	65 - 75
Kuskusz	1:1	nemlyukacsos	-	Gőzölés	100	6 - 10
Aszalt tönköly, darált	1:2,5	nemlyukacsos	-	Gőzölés	100	15 - 20
Köles, egész	1:2,5	nemlyukacsos	-	Gőzölés	100	25 - 35
Búza, egész	1:1	nemlyukacsos	-	Gőzölés	100	60 - 70
Gombóc	-	lyukacsos + nemlyukacsos	3 1	Gőzölés	95	20 - 25

Szárnyasok és hús

Szárnyas

Élelmiszer	Mennyiség	Tartozékok	Magasság	Fűtési mód	Hőmérséklet °C-ban	Főzési idő percben
Csirkemell	egyenként 0,15 kg	nemlyukacsos	2	gőzölés	100	15-25
Kacsamell*	egyenként 0,35 kg	nemlyukacsos	2	gőzölés	100	12-18

* Előbb pirítsa meg, és csavarja fóliába

Marhahús

Élelmiszer	Mennyiség	Tartozékok	Magasság	Fűtési mód	Hőmérséklet °C-ban	Főzési idő percben
Lapos sült hátszín, közepes*	1 kg	nemlyukacsos	2	gőzölés	100	25-35
Vastag sült hátszín, közepes*	1 kg	lyukacsos + nemlyukacsos	3 1	gőzölés	100	30-40

* Előbb pirítsa meg, és csavarja fóliába

Sertéshús

Élelmiszer	Mennyiség	Tartozékok	Magasság	Fűtési mód	Hőmérséklet, °C	Főzési idő percben
Sertésfilé	0,5 kg	nemlyukacsos	2	Gőzölés	100	16 - 20
Sertés szűzermék*	kb. 3 cm vastag	nemlyukacsos	2	Gőzölés	100	10 - 12
Füstölt karajborda	szeletekben	nemlyukacsos	2	Gőzölés	100	15 - 20

* előbb pirítsa meg, és csavarja fóliába

Kolbász

Élelmiszer	Tartozékok	Magasság	Fűtési mód	Hőmérséklet, °C	Főzési idő percben
Bécsi virsli	lyukacsos + nemlyukacsos	3 1	Gőzölés	80 - 90	12 - 18
Fehér kolbász	lyukacsos + nemlyukacsos	3 1	Gőzölés	80 - 90	20 - 25

Hal

Élelmiszer	Mennyiség	Tartozékok	Magasság	Fűtési mód	Hőmérséklet °C-ban	Főzési idő percben
Aranydurbincs, egész	egyenként 0,3 kg	lyukacsos + nemlyukacsos	3 1	gőzölés	80-90	15-25
Aranydurbincsfilé	egyenként 0,15 kg	lyukacsos + nemlyukacsos	3 1	gőzölés	80-90	10-20
Hal-terrine	Vízfürdő-forma 1,5 l	nemlyukacsos	2	gőzölés	70-80	40-80
Pisztráng, egész	egyenként 0,2 kg	lyukacsos + nemlyukacsos	3 1	gőzölés	80-90	12-15

Élelmiszer	Mennyiség	Tartozékok	Magasság	Fűtési mód	Hőmérséklet °C-ban	Főzési idő percben
Tőkehalfilé	egyenként 0,15 kg	lyukacsos + nemlyukacsos	3 1	gőzölés	80-90	10-14
Lazacfilé	egyenként 0,15 kg	lyukacsos + nemlyukacsos	3 1	gőzölés	100	8-10
Kagyló	1,5 kg	nemlyukacsos	2	gőzölés	100	10-15
Sügerfilé	egyenként 0,15 kg	lyukacsos + nemlyukacsos	3 1	gőzölés	80-90	10-20
Nyelvhaltekercesek, töltött		lyukacsos + nemlyukacsos	3 1	gőzölés	80-90	10-20

Levesbetétek, egyebek

Élelmiszer	Tartozékok	Magasság	Fűtési mód	Hőmérséklet °C-ban	Főzési idő percben
Tojáslepény	nemlyukacsos	2	gőzölés	90	15-20
Grízgaluska	lyukacsos + nemlyukacsos	3 1	gőzölés	90-95	7-10
Keménytojás (M méret, max. 1,8 kg)	lyukacsos + nemlyukacsos	3 1	gőzölés	100	10-12
Lágytojás (M méret, max. 1 kg)	lyukacsos + nemlyukacsos	3 1	gőzölés	100	6-8

Desszertek, kompótok

Kompót

Mérje le a gyümölcsöt, adjon hozzá kb. $\frac{1}{3}$ mennyiségű vizet, ízlés szerint cukrot és fűszereket.

Tejberizs

Mérje le a rizst, és tegyen hozzá 2,5-szer annyi tejet. A rizst és tejet legfeljebb 2,5 cm magasságig töltsen a tartozékba. Főzés után keverje át. A maradék tejet gyorsan felszívja.

Joghurt

Melegítse fel 90 °C-ra a tejet a főzőfelületen. Nyomban utána hűtse le 40 °C-ra. Az UHT-tejet elegendő 40 °C-ra felmelegíteni.

Keverjen bele 150 g joghurtot (hűtőszekrény-hőmérséklet). Töltsen csészékbe vagy kis üvegekbe, és fedje le frissentartó fóliával. Ezután a csészéket vagy az üvegeket tegye gőzpárolóedénybe, és a táblázatban leírtak szerint állítsa be.

Elkészítés után a joghurtot tegye a hűtőszekrénybe.

Élelmiszer	Tartozékok	Fűtési mód	Hőmérséklet, °C	Főzési idő percben
Kelt gombóc	nemlyukacsos	Gőzölés	100	20 - 25
Karamellkrém	formák + lyukacsos	Gőzölés	80	15 - 20
Tejberizs*	nemlyukacsos	Gőzölés	100	25 - 35
Joghurt*	egy adagos poharak + lyukacsos	Gőzölés	40	300 - 360
Almakompót	nemlyukacsos	Gőzölés	100	10 - 15
Körtecompót	nemlyukacsos	Gőzölés	100	10 - 15
Cseresznyekompót	nemlyukacsos	Gőzölés	100	10 - 15
Rebarbarakompót	nemlyukacsos	Gőzölés	100	10 - 15
Szilvakompót	nemlyukacsos	Gőzölés	100	15 - 20

* A megfelelő programot is használhatja (lásd a Programautomatika fejezetet)

Ételek melegítése

Melegítésnél a készülék az ételeket kímélő módon újramelegíti. Olyan ízük és kinézetük lesz, mintha frissen készültek volna.

Élelmiszer	Tartozékok	Magasság	Fűtési mód	Hőmérséklet, °C	Főzési idő percben
Zöldségek	nemlyukacsos párolóedény	3	Melegítés	100	12 - 15
Metélt, burgonya, rizs	nemlyukacsos párolóedény	3	Melegítés	100	5 - 25

Felolvasztás

A Felolvasztás gőzölős funkció mélyhűtött gyümölcs és zöldség felolvasztására alkalmas. A szárnyast, húst és halat hagyja a hűtőszekrényben felolvadni.

Felolvasztáshoz vegye ki a fagyasztott élelmiszert a csomagolásból. Helyezze a mélyhűtött gyümölcsöt és zöldséget a lyukacsos párolóedénybe és tolja be alá a nemlyukacsos párolóedényt. Így az felfogja a lecsepegő folyadékot, és az élelmiszer nem marad a kiolvadó vízben. Olyan mélyhűtött ételeknél, amelyekben szükség van a kiolvadó folyadékra (pl. mélyhűtött tejfölös spenót), használja a nemlyukacsos párolóedényt vagy egy edényt a rostélyon.

A táblázatban megadott időadatok irányértéknek tekintendők. Az értékek az élelmiszerek minőségétől, fagyasztási hőmérsékletétől (-18 °C) és tulajdonságaitól függenek. Időtartományokat adtunk meg. Először a rövidebb időt állítsa be, majd szükség esetén növelje az időt.

Javaslat: A laposan lefagyasztott vagy adagokra osztott darabok hamarabb felolvadnak, mint az egyben lefagyasztottak.

Élelmiszer	Mennyiség	Tartozékok	Magasság	Hőmérséklet, °C	Főzési idő percben
Bogyós gyümölcs	0,5 kg	lyukacsos + nemlyukacsos	3 1	50 - 55	15 - 20
Zöldségek	0,5 kg	lyukacsos + nemlyukacsos	3 1	40 - 50	15 - 50

Kelesztési fokozat

A kelesztési fokozattal a tészta sokkal gyorsabban kel, mint szobahőmérsékleten.

A rostély betolási magasságát szabadon megválaszthatja vagy a rostélyt óvatosan tegye a

sütőtér aljára.

Figyelem: a sütőtér alját ne karcolja össze!

A tésztás tálat állítsa a rostélyra. A tésztát ne fedje le.

Élelmiszer	Mennyiség	Tartozékok	Hőmérséklet, °C	Főzési idő percben
Kelt tészta	1 kg	Tál + rostély	35	20 - 30

Aszalás

Aszalás előtt a bogyós gyümölcsöket tegye tálba és cukrozza meg. Hagyja állni legalább egy óra hosszat, hogy levet eresszen.

A bogyós gyümölcsöt töltsse a lyukacsos párolóedénybe, és tolja be a 3. szintre. A lé felfogására tegye a nemlyukacsos párolóedényt az 1. szintre.

Végül tegye a bogyós gyümölcsöt egy ruhába, és a maradék levet préselje ki.

Élelmiszer	Tartozékok	Magasság	Fűtési mód	Hőmérséklet °C-ban	Főzési idő percben
Málna	lyukacsos + nemlyukacsos	3 1	gőzölés	100	30-45
Ribizli	lyukacsos + nemlyukacsos	3 1	gőzölés	100	40-50

Befőzés

Lehetőleg csak friss élelmiszert főzzön be. A hosszabb tárolás csökkenti a vitamintartalmat, és az élelmiszer könnyebben elpuhul.

Csakis hibátlan gyümölcsöt és zöldséget használjon.

A következő élelmiszereket nem lehet a készülékkel befőzni:

konzervek tartalmát, húst, halat vagy pástétomot.

Ellenőrizze a befőttesüvegeket, a gumigyűrűket, a kapcsokat és rugókat.

A gumigyűrűket és az üvegeket alaposan mossa meg forró vízzel. Az üvegek tisztítására az „Üvegek fertőtlenítése” program is alkalmas.

A bogycs gyümölcsöt töltsse a lyukacsos párolóedénybe. Az üvegek nem érhetnek egymáshoz.

A megadott főzési idő után nyissa ki a készülék ajtaját.

A befőttesüvegeket csak akkor vegye ki a készülékből, ha azok teljesen lehűltek.

Élelmiszer	Tartozékok	Magasság	Fűtési mód	Hőmérséklet °C-ban	Főzési idő percben
Zöldség	1 literes befőttes üveg	2	gőzölés	100	30-120
Csonthéjas gyümölcs	1 literes befőttes üveg	2	gőzölés	100	25-30
Magvas gyümölcs	1 literes befőttes üveg	2	gőzölés	100	25-30

Mélyhűtött termékek

Ügyeljen a csomagoláson található gyártói utasításokra.

A megadott főzési idők a hideg sütőtérbe való behelyezésre vonatkoznak.

Élelmiszer	Tartozékok	Magasság	Fűtési mód	Hőmérséklet, °C	Főzési idő percben
Tésztafélék, friss, hűtött*	nemlyukacsos	2	Gőzölés	100	5 - 10
Pisztráng	lyukacsos + nemlyukacsos	3 1	Gőzölés	80 - 100	20 - 25
Lazacfilé	lyukacsos + nemlyukacsos	3 1	Gőzölés	80 - 100	20 - 25
Brokkoli	lyukacsos + nemlyukacsos	3 1	Gőzölés	100	6 - 10
Karfiol	lyukacsos + nemlyukacsos	3 1	Gőzölés	100	5 - 8
Bab	lyukacsos + nemlyukacsos	3 1	Gőzölés	100	6 - 10
Borsó	lyukacsos + nemlyukacsos	3 1	Gőzölés	100	5 - 12
Sárgarépa	lyukacsos + nemlyukacsos	3 1	Gőzölés	100	4 - 6
Vegyes zöldség	lyukacsos + nemlyukacsos	3 1	Gőzölés	100	6 - 10
Kelbimbó	lyukacsos + nemlyukacsos	3 1	Gőzölés	100	5 - 10

* adjon hozzá egy kevés folyadékot

Próbaételek

Próbaételek az EN 60350-1 szabvány szerint.

Ezek a táblázatok minőségellenőrző intézetek számára készültek a különböző készülékek ellenőrzésének és tesztelésének megkönnyítése érdekében.

Élelmiszer	Tartozékok	Magasság	Fűtési mód	Hőmérséklet, °C	Főzési idő percben
Brokkoli (gőzelosztás)	lyukacsos + nemlyukacsos	3 1	Gőzölés	100	7 - 9
Brokkoli (gőzutánpótlás)	lyukacsos + nemlyukacsos	3 1	Gőzölés	100	7 - 9
Borsó* (maximális terhelés)	lyukacsos + nemlyukacsos	3 1	Gőzölés	100	5 - 12

* 2,0 kg borsót oszlasson el egyenletesen az edényben.



REGISTER YOUR PRODUCT
ONLINE NEFF-HOME.COM



Constructa NEFF Vertriebs-GmbH |
Carl-Wery-Straße 34 | 81739 Munich | Germany

9001365568
980201
hu