



**BOSCH**



**Register** your  
new device on  
MyBosch now and  
get free benefits:  
**[bosch-home.com/  
welcome](https://bosch-home.com/welcome)**

# Beépíthető sütő

**HNG6764.6**

**[hu]** Használati utasítás

Beépíthető sütő



# Tartalomjegyzék

	<b>Rendeltetésszerű használat</b> .....	<b>4</b>		<b>Gőz</b> .....	<b>23</b>
	<b>Fontos biztonsági előírások</b> .....	<b>5</b>	Zajok .....	23	
	Általános .....	5	Gőzölős sütés – főzés hozzáadott gőzzel. ....	23	
	Mikrohullámú sütő .....	6	Melegítés .....	23	
	Gőz .....	7	Kelesztési fokozat. ....	24	
	Sütőhőmérő .....	7	A víztartály feltöltése. ....	24	
	Tisztítási funkció. ....	7	Minden gőzölős üzemmód után .....	25	
	<b>A sérülések okai</b> .....	<b>8</b>		<b>A mikrohullámú sütő</b> .....	<b>26</b>
	Általános .....	8	Edény .....	26	
	Mikrohullámú sütő .....	9	Mikrohullám-fokozatok .....	27	
	Gőz .....	9	Mikrohullám üzemmód beállítása. ....	27	
	<b>Környezetvédelem</b> .....	<b>10</b>	Mikrokombi beállítása. ....	27	
	Energiamegtakarítás .....	10	Szárítás. ....	28	
	Környezetbarát ártalmatlanítás .....	10		<b>Sütőhőmérő</b> .....	<b>29</b>
	<b>A készülék megismerése</b> .....	<b>11</b>	Fűtési módok .....	29	
	Kezelőfelület. ....	11	Sütőhőmérő behelyezése az alapanyagba .....	29	
	Kezelőelemek. ....	11	Belső hőmérséklet beállítása .....	30	
	Kijelző .....	12	Különbféle élelmiszerek belső hőmérséklete .....	30	
	Üzemmodok. ....	12		<b>Gyerekszár</b> .....	<b>31</b>
	Fűtési módok .....	13	Bekapcsolás és kikapcsolás .....	31	
	Gőz .....	14		<b>Alapbeállítások</b> .....	<b>31</b>
	Mikrohullám .....	14	Alapbeállítások megváltoztatása. ....	31	
	További információk. ....	14	Az alapbeállítások listája .....	31	
	A sütőtér funkciói. ....	14	Áramkimaradás .....	32	
	Víztartály. ....	15	Az idő módosítása .....	32	
	<b>Tartozékok</b> .....	<b>15</b>		<b>Sabbat beállítása</b> .....	<b>33</b>
	Mellékelt tartozékok .....	15	Sabbat beállítás elindítása .....	33	
	Tartozék behelyezése. ....	16		<b>Home Connect</b> .....	<b>33</b>
	Speciális tartozékok .....	16	Beüzemelés .....	33	
	<b>Az első használat előtt elvégzendő tennivalók</b>	<b>17</b>	Távoli indítás. ....	35	
	Az első üzembe helyezés előtt. ....	17	Home Connect-beállítások .....	35	
	Az első üzembe helyezés. ....	18	Távdiagnosztika .....	36	
	Sütőtér és tartozékok tisztítása. ....	18	Adatvédelmi útmutató. ....	36	
	<b>A készülék kezelése</b> .....	<b>19</b>	Megfelelőségi nyilatkozat .....	36	
	A készülék be- és kikapcsolása. ....	19		<b>Tisztítószer</b> .....	<b>37</b>
	Üzemmod indítása .....	19	Megfelelő tisztítószer. ....	37	
	Üzemmod beállítása. ....	19	Készülék tisztántartása .....	38	
	Fűtési mód és hőmérséklet beállítása .....	19		<b>Tisztítási funkció</b> .....	<b>38</b>
	Gyors felfűtés. ....	20	Pirolízis .....	38	
	<b>Időfunkciók</b> .....	<b>21</b>	Vízkömentesítés .....	39	
	Időtartam beállítása .....	21	Szárítás. ....	40	
	Befejezés beállítása .....	21			
	A jelzőóra beállítása. ....	22			

 <b>Tartók</b> .....	<b>41</b>
Állványok ki- és beakasztása .....	41
 <b>A készülék ajtaja</b> .....	<b>42</b>
Ajtóburkolat levétele .....	42
Ajtólapok ki- és beszerelése .....	42
 <b>Üzemzavar – mi a teendő?</b> .....	<b>44</b>
Saját kezű zavarelhárítás .....	44
Maximális időtartam .....	45
Sütőtérlámpák .....	45
 <b>Vevőszolgálat</b> .....	<b>46</b>
E-szám és FD-szám .....	46
 <b>Ételek</b> .....	<b>46</b>
Beállítási tanácsok .....	46
Étel kiválasztása .....	47
Sütőszenzor .....	47
Étel beállítása .....	48
 <b>Kísérleti konyhánkban teszteltük Önnek. ....</b>	<b>48</b>
Ne használjon szilikonformát .....	48
Sütemények és aprósütemények .....	48
Kenyér- és zsemlefélek .....	53
Pizza, quiche és pikáns sütemények .....	55
Felfújt és szuflé .....	57
Szárnyasok .....	58
Hús .....	61
Hal .....	65
Köreték és zöldségek .....	67
Desszert .....	68
Eco fűtési módok .....	69
Akrilamid az élelmiszerekben .....	71
Kímélő párolás .....	71
Aszalás .....	72
Befőzés .....	73
Tészta kelesztése Kelesztési fokozattal .....	74
Felolvasztás .....	75
Ételek melegítése .....	76
Melegen tartás .....	78
Próbaételek .....	79

## **Rendeltetésszerű használat**

Gondosan olvassa el ezt az útmutatót. Csak így tudja készülékét helyesen és biztonságosan kezelni. A használati és szerelési utasítást őrizze meg a későbbi használathoz vagy a későbbi tulajdonos számára.

Ezen készülék csak beépítésre készült. Vegye figyelembe a speciális szerelési útmutatót.

Kicsomagolás után ellenőrizze a készüléket. Szállítási sérülés esetén ne csatlakoztassa.

A csatlakozódugó nélküli készüléket csak hivatalos engedéllyel rendelkező szakember csatlakoztathatja. Hibás csatlakoztatás miatt keletkezett károkra nem vonatkozik a garancia.

Ez a készülék csak háztartásban vagy ház körül való alkalmazásra készült. A készüléket kizárólag ételek és italok készítésére használja. A készüléket üzemelés közben soha ne hagyja felügyelet nélkül. A készüléket csak zárt helyiségben használja.

Ezt a készüléket legfeljebb 4000 méter tengerszint feletti magasságig való használatra tervezték.

Ezt a készüléket 8 év feletti gyermekek és csökkent fizikai, érzékszervi vagy szellemi képességű, ill. tapasztalatlan személyek csak a biztonságukért felelős személy felügyelete mellett használhatják, illetve akkor, ha megtanulták a készülék biztonságos használatát és megértették az ebből eredő veszélyeket.

A gyermekek nem játszhatnak a készülékkel. Tisztítást és felhasználói karbantartást csak 15 éven felüli gyermekek végezhetnek, kizárólag felügyelet mellett.

8 évnél fiatalabb gyermekeket ne engedjen a készülék és a csatlakozóvezeték közelébe.

A tartozékokat mindig megfelelő helyzetben tolja be a sütőtérbe. → "Tartozékok" a(z) 15. Oldalon

További információkat a termékekről, a tartozékokról, az alkatrészekről és a szervizzel kapcsolatban internetes oldalunkon: **www.bosch-home.com** és az Online-Shopban: **www.bosch-eshop.com** talál.

## Fontos biztonsági előírások

### Általános

#### Figyelmeztetés – Égésveszély!

- A sütőtérben tárolt gyúlékony tárgyak lángra lobbanhatnak. Soha ne tartson gyúlékony tárgyakat a sütőtérben. Soha ne nyissa ki a készülék ajtaját, ha a készülék füstöl. Kapcsolja ki a készüléket és húzza ki a hálózati csatlakozódugót vagy kapcsolja ki a biztosítékot a biztosítószekrényben.
- Az oldott ételmaradék, zsír és sült zsír lángra lobbanhat. Üzembe helyezés előtt távolítsa el a sütőtérből, a fűtőelemekről és a tartozékokról a nagyobb szennyeződések.
- A készülékajtó nyitáskor légáramlat keletkezik. A sütőpapír hozzáérhet a fűtőelemekhez és meggyulladhat. Az előmelegítés ideje alatt soha ne helyezzen rögzítés nélkül sütőpapírt a tartozéokra. Nehezezként helyezzen a sütőpapírra egy edényt vagy egy sütőformát. Csak a szükséges felületet bélelje ki sütőpapírral. A sütőpapír nem lóghat túl a tartozékon.

#### Figyelmeztetés – Égésveszély!

- A készülék nagyon forró. Soha ne érintse meg a sütőtér forró belső felületeit vagy a fűtőelemeket. Mindig hagyja lehűlni a készüléket. Ne engedjen gyerekeket a készülék közelébe.
- A tartozék vagy az edény nagyon forró. A forró edényt vagy tartozékot mindig fogókesztyűvel vegye ki a sütőtérből.
- Az alkoholgőzök meggyulladhatnak a forró sütőtérben. Soha ne készítsen olyan ételeket, amelyek magas százalékarányú alkoholtartalmú italt tartalmaznak. Csak kis mennyiségű magas százalékarányú alkoholos italt használjon. Óvatosan nyissa ki a készülék ajtaját.

#### Figyelmeztetés – Forrázásveszély!

- A hozzáférhető részek működés közben felforrósodnak. Soha ne érintse meg a forró részeket. Tartsa távol a gyerekeket.
- A készülék ajtajának kinyitáskor forró gőz távozik a készülékből. A gőz a hőmérséklettől függően nem látható. Nyitáskor ne álljon túl közel a készülékhez. Óvatosan nyissa ki a készülék ajtaját. Tartsa távol a gyerekeket.

- A forró sütőtérben lévő vízből forró vízgőz képződhet. Soha ne öntsön vizet közvetlenül a forró sütőtérbe.

#### Figyelmeztetés – Sérülésveszély!

- A készülék ajtajának összekarcolt üvege megrepedhet. Ne használjon üvegkaparót, éles vagy súroló hatású tisztítóeszközöket.
- A készülék ajtajának csuklópántjai elmozdulnak az ajtó kinyitáskor és becsukásakor, ezáltal becsípődhet az ujja. Ne nyúljon a csuklópántokhoz.

#### Figyelmeztetés – Áramütésveszély!

- A szakszerűtlen javítások veszélyesek. Javításokat csak szakképzett ügyfélszolgálati technikus végezhet, és csak ő cserélheti ki a sérült csatlakozóvezetékeket. Ha a készülék meghibásodott, húzza ki a hálózati csatlakozót, vagy cserélje ki a biztosítékot a biztosítószekrényben. Hívja a vevőszolgálatot.
- A forró készülékrészeknél az elektromos készülékek kábelszigetelése megolvadhat. Soha ne érintkezzen az elektromos készülékek csatlakozó kábele forró készülékrészekkel.
- A beáramló nedvesség áramütést okozhat. Ne használjon magasnyomású vagy gőzsugaras tisztítógépet.
- A hibás készülék áramütést okozhat. Soha ne kapcsolja be a hibás készüléket. Húzza ki a csatlakozódugót és kapcsolja ki a biztosítékot a biztosítószekrényben. Hívja a vevőszolgálatot.

#### Figyelmeztetés – Mágneses veszély!

A kezelőfelület vagy a kezelőelemek állandó mágneseket tartalmaznak. A mágnesek az elektronikus implantátumok, pl. szívritmus-szabályozó vagy inzulinpumpa működését befolyásolhatják. Az elektronikus implantátumot viselő személyeknek legalább 10 cm-es távolságot kell tartani a kezelőfelülettől.

## Mikrohullámú sütő

### **⚠ Figyelmeztetés – Égésveszély!**

- A készülék nem rendeltetésszerű használata veszélyes és sérüléseket okozhat.  
Nem megengedett étel vagy ruhanemű szárítása, parafa, magvakkal vagy gabonával töltött párna, szivacs, nedves tisztítókendő és hasonlók melegítése. Például a felmelegített parafa és a magvakkal vagy gabonával töltött párnák még órák múlva is meggyulladhatnak. A készüléket kizárólag ételek és italok készítésére használja.
- Az élelmiszerek lángra lobbanhatnak. Soha ne melegítse az ételt hőszigetelő csomagolásban.  
Soha ne melegítse figyelmetlenül a műanyag-, papír- vagy más gyúlékony csomagolásban levő élelmiszert. Soha ne állítson be túl nagy mikrohullám-teljesítményt vagy túl hosszú időtartamot. Tartsa be az ebben a használati útmutatóban feltüntetett utasításokat. Soha ne szárítson élelmiszert a mikrohullámú sütőben.  
Alacsony víztartalmú ételeket, pl. kenyeret, soha ne olvasszon ki vagy melegítsen túl nagy mikrohullám-teljesítményen, illetve túl hosszú ideig.
- Az étolaj meggyulladhat. Soha ne melegítsen tiszta étolajat a mikrohullámú sütőben.

### **⚠ Figyelmeztetés – Robbanásveszély!**

Folyadékok vagy más élelmiszerek a szorosan lezárt edényekben felrobbanhatnak. Soha ne melegítsen folyadékot vagy más élelmiszert szorosan lezárt edényben.

### **⚠ Figyelmeztetés – Égésveszély!**

- A kemény héjú vagy bőrös élelmiszerek a felmelegítés alatt, de még utána is robbanásszerűen szétpukkadhatnak. Soha ne főzzön tojást héjastól vagy ne melegítsen kemény tojást. Ne főzzön héjas állatokat és rákot. Tükörtojás vagy buggyantott tojás készítésekor előbb szűrje ki a tojássárgáját. A kemény héjú vagy bőrös élelmiszerek esetében, mint pl. alma, paradicsom, burgonya vagy virsli, a héj megrepedhet. Ezért melegítés előtt szűrje ki a héjat vagy a bőrt.

- A hó nem oszlik el egyenletesen a bébiételben. Soha ne melegítse a bébiételeket zárt edényben. Mindig vegye le a fedelet vagy a cumit. Melegítés után alaposan rázza fel vagy kavargassa meg. Ellenőrizze a hőmérsékletet, mielőtt a gyermeknek adná az ételt.
- A forró ételek hőt adnak le. Az edény forró lehet. Az edényt vagy a tartozékokat mindig fogókesztyűvel vegye ki a sütőtérből.
- Légmentesen lezárt élelmiszerek esetén a csomagolás szétdurranhat. Mindig ügyeljen a csomagoláson található gyártói utasításokra. Az ételt mindig edényfogóval vegye ki a sütőtérből.
- A hozzáférhető részek működés közben felforrósodnak. Soha ne érintse meg a forró részeket. Tartsa távol a gyerekeket.
- A szárítás funkció a legmagasabb fokozatokon a csak mikrohullámú üzemmód esetén automatikusan bekapcsol egy fűtőtestet és felmelegíti a sütőtérét. Soha ne érintse meg a sütőtér forró belső felületeit vagy a fűtőelemeket. Tartsa távol a gyerekeket.
- A készülék nem rendeltetésszerű használata veszélyes.  
Nem megengedett ételek vagy ruhaneműk szárítása, papucs, maggal vagy gabonával töltött párna, szivacs, nedves törülőruha stb. melegítése.  
Például a túlmelegedett papucs, maggal vagy gabonával töltött párna, szivacs, nedves törülőruha stb. égési sérülésekhez vezethet.

### **⚠ Figyelmeztetés – Forrázásveszély!**

- Folyadékok felforralásakor előfordulhat a késleltetett forrás. Ez azt jelenti, hogy a folyadék a jellegzetes gőzbuborékok megjelenése nélkül éri el a forrási hőmérsékletet. Már az edény kismértékű rázkódása esetén is hirtelen kifuthat és kifröcskölhet a forró folyadék. Melegítéskor mindig tegyen egy kanalat az edénybe. Így elkerülhető a késedelmes forrás.

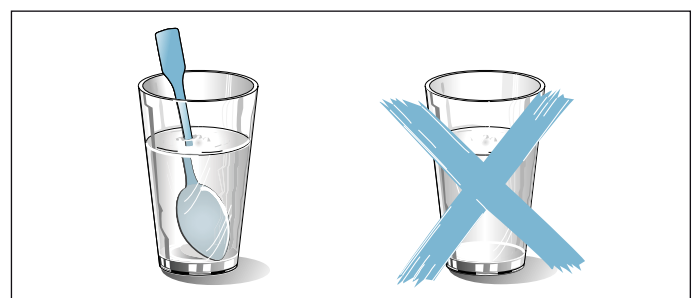

**⚠ Figyelmeztetés – Sérülésveszély!**

- A nem alkalmas edény szétrepedhet. Porcelán- és kerámiaedények esetében előfordulhat, hogy a fogantyúkon és a fedeleken apró lyukak találhatóak. A lyukak mögött üreg van. Az üregbe bejutott nedvesség szétfeszítheti az edényt. Csak mikrohullámú sütőhöz megfelelő edényt használjon.
- Fémből készült edények és tartályok, illetve fémbevonattal rendelkező edények használatakor a csak mikrohullámú üzemmód esetén szikra képződhet. A készülék megsérül. A csak mikrohullámú üzemmód esetén soha ne használjon fémtartályokat.

**⚠ Figyelmeztetés – Áramütésveszély!**

A készülék magasfeszültséggel működik. Soha ne távolítsa el a készülék burkolatát.

**⚠ Figyelmeztetés – Súlyos egészségkárosodás veszélye!**

- Nem megfelelő tisztítás esetén a készülék felülete károsodhat. A sütőből mikrohullámú energia léphet ki. Rendszeresen tisztítsa meg a készüléket, és az élelmiszer-maradványokat azonnal távolítsa el. A sütőteret, az ajtó tömítést, az ajtót és az ajtóütközőt mindig tartsa tisztán.
- A sérült sütőterajtó vagy ajtó tömítés miatt mikrohullámú energia távozhat. Soha ne használja a készüléket, ha a sütőter ajtajának tömítése vagy műanyag kerete sérült. Hívja a vevőszolgálatot.
- Borítás nélküli készülékeknél mikrohullámú energia távozik. Soha ne vegye le a készülék borítását. Karbantartási vagy javítási munkákhoz hívja az ügyfélszolgálatot.

**Gőz****⚠ Figyelmeztetés – Leforrázás veszélye!**

- A víztartályban a víz a készülék további üzemeltetése során felforrósodhat. A víztartályt minden, gőzölés funkcióban való használat után ürítse ki.
- A sütőtérben forró gőz keletkezik. Gőzölés funkció használata közben ne nyúljon a sütőtérbe.
- A tartozék kivételekor a forró folyadék túlcsozdulhat. A forró tartozékot csak sütőkesztyűvel, óvatosan vegye ki.

**⚠ Figyelmeztetés – Sérülés- és tűzveszély!**

Gyúlékony folyadékok a forró sütőtérben meggyulladhatnak (robbanás). Gyúlékony folyadékokat (pl. alkoholtartalmú italokat) ne töltsön a víztartályba. A víztartályba kizárólag vizet vagy általunk javasolt vízkőoldó oldatot töltsön.

**Sütőhőmérő****⚠ Figyelmeztetés – Áramütésveszély!**

A hibás sütőhőmérő megsértheti a szigetelést. Csak ehhez a készülékhez készült sütőhőmérőt használjon.

**Tisztítási funkció****⚠ Figyelmeztetés – Tűzveszély!**

- A laza ételmaradékok, a zsír és a peccsenyelé a tisztítási funkció alatt meggyulladhatnak. A tisztítás minden elindítása előtt távolítsa el a sütőtérből a nagyobb szennyeződések. A tartozékokat vegye ki a sütőtérből.
- Tisztításkor a készülék kívül is nagyon forró lesz. Soha ne akasszon gyúlékony tárgyakat, pl. törülőköt az ajtófogantyúra. A készülék elülső oldalát hagyja szabadon. Tartsa távol a gyerekeket.
- Sérült ajtó tömítés esetén nagy hő távozik az ajtó környékén. Ne súrolja és ne vegye le a tömítést. Soha ne üzemeltesse a készüléket sérült tömítéssel vagy tömítés nélkül.

**⚠ Figyelmeztetés – Súlyos egészségkárosodás veszélye!**

Tisztításkor a készülék nagyon forró lesz. A sütőtepsik és formák tapadásgátló bevonata károsodik, és mérgező gázok keletkeznek. Soha ne tisztítsa a tapadásgátló bevonatú sütőtepsiket és formákat a tisztítási funkcióval. Általánosságban a tartozékokat vegye ki a sütőtérből.

## Figyelmeztetés – Egészségkárosodás veszélye!

A tisztítási funkció során a sütőtér nagyon magas hőmérsékletre melegszik fel, így a sütés és grillezés maradékai elégnek. Ennek során gőz szabadul fel, ami irritálhatja a nyálkahártyát. A tisztítási funkció működése közben gondoskodjon a konyha szellőztetéséről. Hosszabb ideig ne tartózkodjon a helyiségben. A gyermekeket és a háziállatokat tartsa távol. A késleltetett indítású üzem esetén is vegye figyelembe az utasításokat.

## Figyelmeztetés – Égési sérülés veszélye!

- A tisztítási funkció során a sütőtér nagyon forró lesz. Soha ne nyissa ki a készülék ajtaját. Hagyja lehűlni a készüléket. Tartsa távol a gyerekeket.
-  A tisztítási funkció során a készülék kívül is nagyon forró lesz. Soha ne érintse meg a készülék ajtaját. Hagyja lehűlni a készüléket. Tartsa távol a gyerekeket.

## A sérülések okai

### Általános

#### Figyelem!

- Tartozék, fólia, sütőpapír vagy edény a sütőtér alján: Ne tegyen tartozékot a sütőtér aljára. A sütőtér alját ne bélelje ki semmilyen fajtájú fóliával vagy sütőpapírral. Ne tegyen edényt a sütőtér aljára, ha 50 °C feletti hőmérsékletet állított be. Hőtorlasz alakul ki. A sütési idők már nem egyeznek, és a zománc megsérül.
- Alufólia: Az alufólia a sütőtérben nem érintkezhet az ajtólapal. Tartós elszíneződések keletkezhetnek az ajtólapon.
- Szilikonformák: ne használjon szilikon sütőformákat vagy szilikontartalmú tartós sütőfóliát, fedőt vagy tartozékokat. A sütőszenzor károsodhat. Szilikonnal bevont sütőpapír használható.
- Víz a forró sütőtérben: Soha ne öntsön vizet közvetlenül a forró sütőtérbe. Vízgőz keletkezik. A hőmérsékletváltozás miatt megsérülhet a zománc.
- Nedvesség a sütőtérben: a hosszabb időn keresztül a sütőtérben maradó nedvesség korróziót eredményez. Használat után szárítsa meg a sütőteret. Ne tároljon hosszabb ideig nedves élelmiszereket a zárt sütőtérben. Ne tároljon ételt a sütőtérben.
- Lehűlés nyitott készülékajtó mellett: Magas hőmérsékleten való működtetés után a sütőteret csak zárt ajtónál hagyja lehűlni. Ügyeljen arra, hogy semmi ne csípődjön be a készülék ajtajába. Még ha csak résnyire is marad nyitva az ajtó, a szomszédos bútorlapok idővel sérülhetnek. Kizárólag magas páratartalommal való működtetés után hagyja a sütőteret nyitott ajtó mellett megszáradni.
- Gyümölcsle: A lédús gyümölcsös süteményekből ne tegyen túl sokat a sütőtepsibe. A gyümölcsle kifröcsköl a sütőtepsiből és eltávolíthatatlan foltokat hagy. Ha lehetséges, használja a mélyebb univerzális serpenyőt.
- Sütőtisztító: Soha ne használjon sütőtisztítót a meleg sütőtérben. Sérülések keletkezhetnek a zománc. A következő felfűtés előtt a csomagolás maradékait teljesen távolítsa el a sütőtérből és a készülékajtóról.
- Erősen szennyezett tömítés: ha a tömítés erősen szennyezett, a készülék ajtaja üzem közben nem zár megfelelően. A szomszédos bútorlapok megsérülhetnek. Mindig tartsa tisztán a tömítést.
- Készülék ajtaja mint ülő- vagy rakodófelület: Soha ne használja ülő- vagy rakodófelületként a készülék ajtaját. Ne tartson edényt vagy tartozékokat a készülék ajtaján.
- Tartozékok betolása: készüléktípustól függően a tartozékok megkarcolhatják az ajtólapot a készülék ajtajának becsukásakor. A tartozékokat ezért mindig ütközésig tolja be a sütőtérbe.
- A készülék szállítása: A készüléket ne hordozza vagy tartsa az ajtófogantyúnál fogva. Az ajtófogantyú nem tartja meg a készülék súlyát, és letörhet.



## Mikrohullámú sütő

### Figyelem!

- Szikraképződés: Ügyeljen arra, hogy a fémtárgyak – pl. a pohárban levő kanál – legalább 2 cm-re legyenek a sütőtér falától és az ajtó belső oldalától. A szikrák tönkretelhetik az ajtó belső üveglapját.
- Tartozékok kombinálása: a rostélyt ne használja együtt az univerzális serpenyővel. Ezeket közvetlenül egymás fölé betolva szikra képződhet. Mindig csak a saját magasságukra tolja be ezeket.
- Csak mikrohullámú üzemmód: ha csak mikrohullámmal üzemelteti a sütőt, az univerzális serpenyő és a sütőtepsi nem használható. Szikra képződhet, és a sütőtér károsodhat. Használja a csomagban található rostélyt, vagy kombinálja a mikrohullámot egy fűtési móddal.
- Alumíniumtálak: Ne használjon alumíniumtálat a készülékben. A készülék károsodhat a létrejövő szikraképződés miatt.
- Mikrohullám üzemmód étel nélkül: A készülék étel nélkül történő üzemeltetése túlterheléshez vezethet. Soha ne indítsa el a mikrohullámú sütőt úgy, hogy nincs benne étel. Ez alól csak a rövid ideig tartó edényellenőrzés lehet kivétel. → "A mikrohullámú sütő" a(z) 26. Oldalon

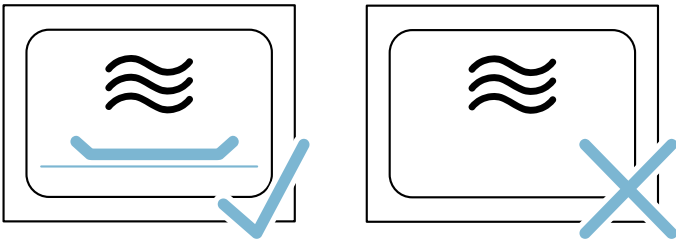

- Mikrohullámmal készíthető popcorn: Soha ne állítson be túl nagy mikrohullám-teljesítményt. Maximum 600 wattot használjon. A popcornos zacskót helyezze mindig egy üvegtányérra. Az ajtóüveg túlterhelés hatására megrepedhet.

## Gőz

### Figyelem!

- Sütőformák: az edénynek hő- és gőzállónak kell lennie. A szilikon sütőformák nem alkalmasak a gőzzel kombinált üzemmódhoz.
- Rozsdafoltos edény: Ne használjon rozsdafoltos edényt. A legkisebb rozsdafolt is a sütőtér korróziójához vezethet.
- Lecsepegő folyadékok: A lyukacsos párolóedényben történő gőzöléshez mindig helyezze az edény alá a sütőtepsit, az univerzális serpenyőt vagy a nemlyukacsos párolóedényt. Az elfogja a lecsepegő folyadékot.
- Forró víz a víztartályban: A forró víz károsíthatja a szivattyút. Kizárólag hideg vizet töltsön a víztartályba.
- Zománc sérülései: ne indítson el semmilyen üzemmódot, ha víz van a sütőtér alján. Az elindítás előtt törölje fel a vizet a sütőtér aljáról.

## Környezetvédelem

Új készüléke különösen hatékony energiafogyasztású. Itt ötletet adunk Önnek ahhoz, hogyan takaríthat meg sütés közben energiát, és hogyan ártalmatlaníthatja készülékét megfelelően.

### Energiamegtakarítás

- Csak akkor melegítse elő a készüléket, ha azt a recept vagy a használati utasítás táblázata előírja.
- A fagyasztott élelmiszereket hagyja kiolvadni, mielőtt a sütőtérbe teszi őket.

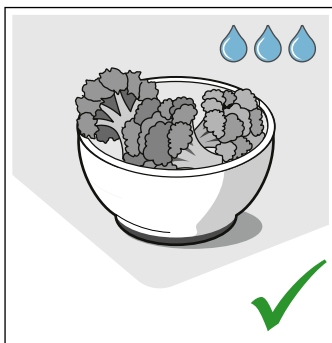
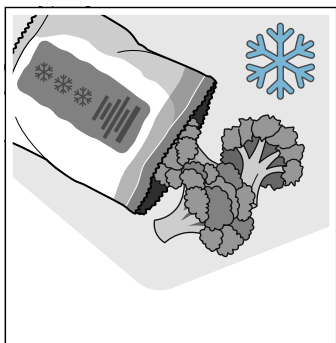

- Használjon sötét, feketeire lakkozott vagy zománczott sütőformákat. Ezek különösen jól veszik fel a hőt.

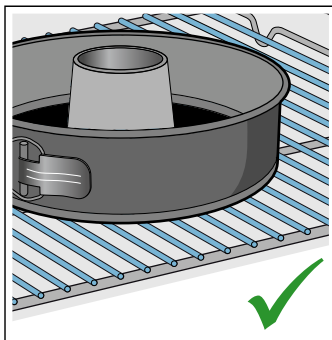
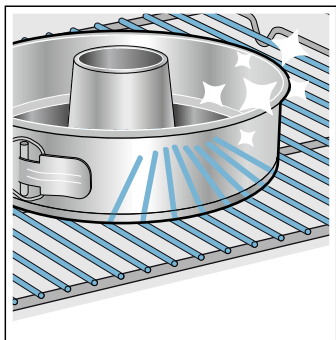

- Vegyen ki a sütőtérből minden olyan tartozékot, amelyre nincs szükség.

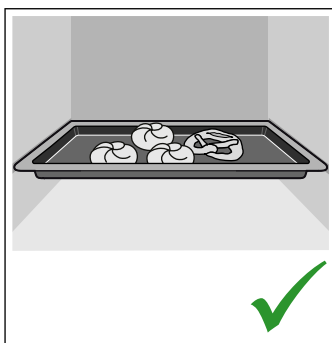

- Működés közben a lehető legritkábban nyissa ki a készülék ajtaját.

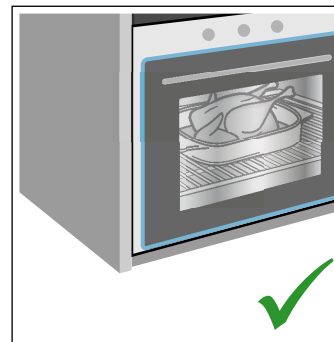
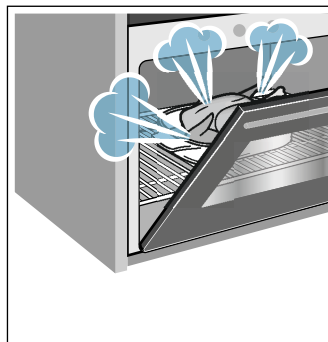

- Ha többféle süteményt készít, azokat legjobb egymás után sütni. A sütőtér még meleg. Így a második sütemény sütési ideje rövidebb lesz. A sütőtérbe 2 szögletes sütőformát is behelyezhet egymás mellé.

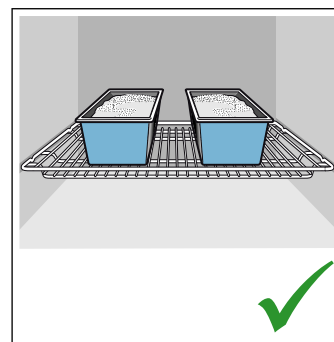
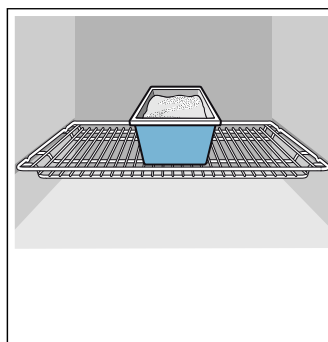

- Hosszabb párolási idők esetén a készülék mintegy 10 perccel a párolási idő lejártá előtt kikapcsolható, a maradékhőt használva a készre pároláshoz.

### Környezetbarát ártalmatlanítás

A csomagolást környezetbarát módon ártalmatlanítsa.



Ez a készülék az elektromos és elektronikus készülékek hulladékaira vonatkozó 2012/19/EU sz. európai irányelvnek (waste electrical and electronic equipment – WEEE) megfelelő jelöléssel rendelkezik.

Ez az irányelv megszabja a használt készülékek visszavételének és értékesítésének kereteit az egész EU-ban érvényes módon.

## A készülék megismerése

Ez a fejezet ismerteti a kijelzéseket és a kezelőelemeket. Ezenfelül bemutatja a készülék különböző funkcióit is.

**Utasítás:** A készülék típusától függően eltérések lehetnek a színekben és a részletekben.

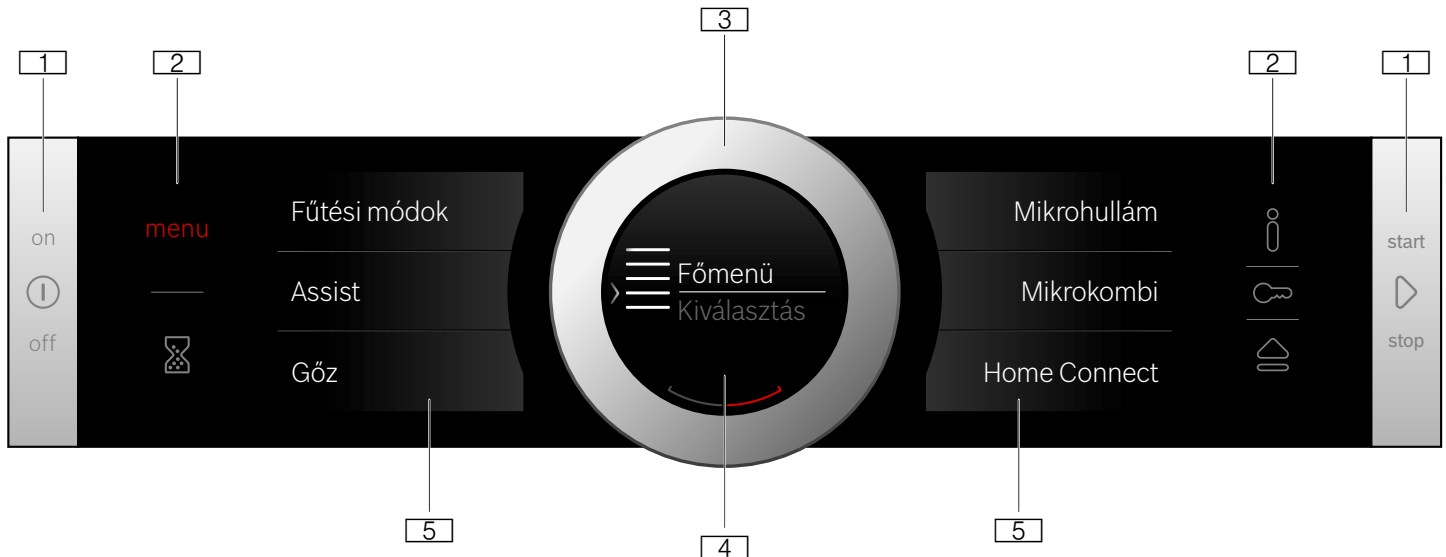

### 1 Gombok

A kezelőfelület jobb és bal oldalán található gombok nyomásponttal vannak ellátva. A működtetéshez nyomja meg a gombot. Azoknál a készülékeknél, amelyek nem rendelkeznek nemesacél előlappal, ez a két gomb is érintőmező, nyomáspont nélkül.

### 2 Érintőmezők

Az érintőmezők alatt érzékelők találhatók. A funkció kiválasztásához csak koppintson a kívánt szimbólumra.

### 3 Kezelőgyűrű

A kezelőgyűrűt kialakítása révén korlátlanul elfordíthatja jobbra vagy balra. Nyomja le finoman, és mozgassa az ujjával a kívánt irányba.

### 4 Kijelző

A kijelzőn olvashatók az aktuálisan beállított értékek, a választható lehetőségek, illetve a figyelmeztető szövegek.

### 5 Érintőkijelzők

Az érintőkijelzőkön az aktuálisan választható lehetőségek láthatók. Ezeket kiválaszthatja közvetlenül ott, a mindenkor szövegmezőre koppintva. A szövegmezők a választéktól függően változnak.

## Kezelőelemek

Az egyes kezelőelemek készüléke különféle funkcióihoz vannak beállítva. Készülékét így egyszerűen és közvetlenül beállíthatja.







## Kezelőfelület

A kezelőfelületen található gombok, érintőmezők és kezelőgyűrű segítségével állíthatja be a készülék különféle funkcióit. A kijelző megmutatja az aktuális beállításokat.

Az áttekintés a kezelőfelületet mutatja bekapcsolt készülék esetén, a menükijelzéssel.

### Gombok és érintőmezők

Az alábbiakban olvashatja a különféle gombok és érintőmezők rövid leírását.

Szimbólum	Jelentés	
<b>Gombok</b>		
	on/off	A készülék be- és kikapcsolása
	start/stop	Üzemmód elindítása vagy leállítása, illetve megszakítása hosszú (kb. 3 mp) nyomva tartással
<b>Érintőmezők</b>		
	Menü	Üzemmódok menüjének megnyitása
	Jelzőóra	Jelzőóra kiválasztása
	Információ	Üzenetek megjelenítése
	Gyerekzár	Gyerekzár bekapcsolása és kikapcsolása hosszú (kb. 4 mp) nyomva tartással
	Nyissa a kezelőfelületet	Töltse meg vagy ürítse ki a víztartályt

### Kezelőgyűrű

A kezelőgyűrűvel módosíthatja a kijelzőn megjelenő beállított értékeket.

Az érintőkijelzők listáinak lapozásához is a kezelőgyűrűt használhatja.

A legtöbb listánál a kezelőgyűrűt újra vissza kell forgatni az első vagy az utolsó pont elérése után.

## Kijelző

A kijelző kialakításának köszönhetően az összes adatot egyszerre leolvashatja róla, minden helyzetben.

Az éppen beállítható érték kerül a középpontba, fehér betűkkel kiemelve. A háttérben levő érték szürkén jelenik meg.

Középpont	A középpontban lévő érték közvetlenül módosítható, nem kell előtte kiválasztani. Egy üzemmód elindítása után mindig a hőmérséklet vagy a fokozat van a középpontban. A fehér vonal megegyezik a felfűtési vonallal, és folyamatosan kipirosodik. <b>Utasítás:</b> Mikrohullám üzemmódnál az időtartam jelenik meg kiemelve. Nem jelenik meg a felfűtési vonal.
Nagyítás	Amíg a kezelőgyűrűvel a középpontban levő értéket módosítja, csak ez az érték jelenik meg nagyítva.

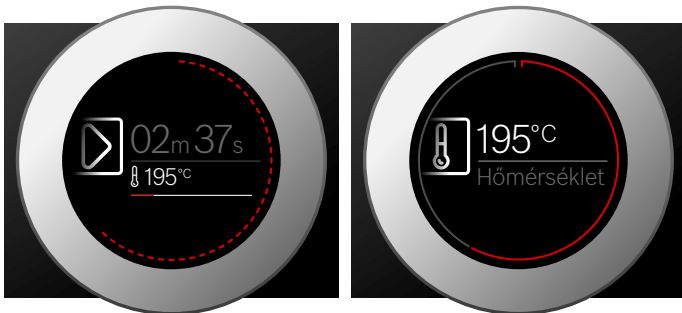

## Körvonal

A kijelző külső részén húzódik a körvonal.

Ha módosít egy értéket, a körvonal megmutatja, hogy Ön éppen hol tart a listában. Az egyes beállítási tartományokban a körvonal lehet folyamatos vagy szakaszokból álló, a lista hosszúságától függően.

Üzem közben a körvonal másodperces időközönként növekedve pirosan körbeér. Minden teljes perc után újratekődik a szegmensek sora. Az éppen lejárt időtartam előtt minden másodpercben eltűnik egy szegmens.

## Hőmérséklet-kijelző

Egy üzemmód elindítása után a kijelző egy grafikonon jeleníti meg a sütőtér hőmérsékletét.

Felfűtési vonal	A hőmérséklet alatti vonal balról jobbra haladva piros lesz, minél inkább felhevül a sütőtér. Amikor a vonal teljes hosszában piros lesz, az előmelegítés során a készülék elérte az étel betolásához szükséges optimális időt. A beállítható fokozatoknál, pl. a grillfokozatoknál a felfűtési vonal azonnal végig piros lesz.
Maradék hő-kijelzés	Ha a készülék ki van kapcsolva, a körvonal a sütőtérben lévő maradék hőt mutatja. Minél alacsonyabb lesz a maradék hő, annál inkább elsötétedik a körvonal, majd teljesen eltűnik.

**Utasítás:** A hőtehetetlenség miatt a megjelenített hőmérséklet a sütőtérben lévő tényleges hőmérséklettől kicsit eltérhet.

## Érintőkijelzők

Az érintőkijelzők egyszerre működnek kijelzőként és kezelőelemként. Megmutatják, hogy mit választhat ki egy funkcióval, és mi az, ami már be van állítva. Egy funkció kiválasztásához egyszerűen koppintson közvetlenül a szövegmezőre.

A kiválasztott funkciót az oldalt látható piros, függőleges vonal jelöli. A hozzá tartozó érték fehéren kiemelve jelenik meg a kijelzőn.

A szövegmező oldalánál egy kis piros nyíl jelöli, hogy mely funkcióhoz lapozhat előre vagy vissza.



## Üzemmódok

Készüléke különféle üzemmódokkal rendelkezik, amelyek megkönnyítik a készülék használatát.

Ennek pontos leírását a megfelelő fejezetekben találja.

Üzemmód	Használat
Fűtési módok → "A készülék kezelése" a(z) 19. Oldalon	Ételeinek optimális elkészítéséhez különféle finomhangolt fűtési módok állnak rendelkezésre.
Segéd → "Ételek" a(z) 46. Oldalon	Számos ételhez már megtalálhatók a megfelelő beprogramozott értékek.
Gőz → "Gőz" a(z) 23. Oldalon	Ételeinek optimális elkészítéséhez különféle finomhangolt gőzölős fűtési módok állnak rendelkezésre.
Mikrohullám → "A mikrohullámú sütő" a(z) 26. Oldalon	Mikrohullámmal az ételeket különösen gyorsan lehet főzni, felfelemelegíteni és felolvasztani.
Mikrokombi → "A mikrohullámú sütő" a(z) 26. Oldalon	Ekkor a Mikrohullám mellé kiegészítésként bekapcsolhat még egy fűtési módot.
Home Connect segéd → "Home Connect" a(z) 33. Oldalon	E funkció használatával összekötheti sütőjét egy mobil eszközzel.
Tisztítás → "Tisztítási funkció" a(z) 38. Oldalon	A tisztításhoz különféle funkciók állnak rendelkezésre: Pirolízis, Vízkömentesítés és Szárítás.
Alapbeállítások → "Alapbeállítások" a(z) 31. Oldalon	Készülékének alapbeállításait saját elképzeléseihez igazíthatja.

## Fűtési módok

Annak érdekében, hogy mindig megtalálja az ételnek megfelelő fűtési módot, az alábbiakban bemutatjuk a különbségeket és a felhasználási területeket.

Az egyes fűtési módok szimbólumai segítik azok felismerését.

Nagyon magas hőmérsékletnél a készülék hosszabb idő után csökkenti a hőmérsékletet.

Fűtési mód	Hőmérséklet	Használat
 4D forró levegő *	30-275 °C	Egy vagy több szinten való sütéshez. A ventilátor egyenletesen elosztja a hátfalban lévő körfűtőtest hőjét a sütőtérben.
 Felső/alsó fűtés *	30-300 °C	Hagyományos, egy szinten való sütéshez. Különösen alkalmas lédús töltelékkel készült süteményekhez. A hő egyenletesen áramlik fentről és lentől.
 Forró levegő Eco	30-275 °C	Kiválasztott ételek kímélő főzéséhez egy szinten, előmelegítés nélkül. A ventilátor elosztja a hátfalban lévő körfűtőtest hőjét a sütőtérben. A fűtési mód 125 és 275 °C között a leghatékonyabb. Ennek a fűtési módnak a használatával kerül sor az energiahatékonysági osztály, valamint az energiafogyasztás meghatározására légkeringetési üzemmódban.
 Felső/alsó fűtés Eco	30-300 °C	Kiválasztott ételek kímélő főzéséhez. A hő fentről és lentől áramlik. A fűtési mód 150 és 250 °C között a leghatékonyabb. Ennek a fűtési módnak a használatával kerül sor az energiafogyasztás meghatározására hagyományos üzemmódban.
 Légkeverős grillezés *	30-300 °C	Szárnyas, egész hal és nagyobb húsdarabok sütéséhez. A grillfűtőtest és a ventilátor felváltva be- és kikapcsol. A ventilátor a forró levegőt kevergeti az étel körül.
 Grill, nagy felület	Grillfokozatok: 1 = gyenge 2 = közepes 3 = erős	Lapos grilleznivalók, például steak, virsli vagy pirítósszal grillezéséhez és csőben sütéshez. A grillfűtőtest alatt lévő teljes felület felforrósodik.
 Grill, kis felület	Grillfokozatok: 1 = gyenge 2 = közepes 3 = erős	Kis mennyiségű steak, virsli vagy pirítósszal grillezéséhez és csőben sütéshez. A grillfűtőtest alatt lévő középső felület felforrósodik.
 Pizza fokozat	30-275 °C	Pizza és egyéb ételek elkészítéséhez, amelyek sok hőt igényelnek alulról. Az alsó fűtőtest és a hátfalban lévő körfűtőtest fűt.
 Intenzív sütés	30-300 °C	Ropogós aljú ételek készítéséhez. A hő fentről és lentől áramlik, lentől különösen erősen.
 Párolás	70-120 °C	Enyhén átsütött, puha húsdarabok kíméletes és lassú párolásához nyitott edényben. A hő alacsony hőmérsékletnél egyenletesen áramlik fentről és lentől.
 Alsó fűtés	30-250 °C	Vízfürdőben való főzéshez és utánsütéshez. A hő alulról áramlik.
 Aszalás	30-80 °C	Fűszernövények, gyümölcs és zöldség szárítására.
 Melegen tartás *	60-100 °C	Főtt ételek melegen tartásához.
 Edény előmelegítése	30-70 °C	Edény melegítéséhez.

\* Gőz hozzáadása lehetséges ennél a fűtési módnál (működés csak feltöltött víztartállyal)



## Ajánlott értékek

A készülék minden fűtési módhoz megad egy javasolt hőmérsékletet vagy fokozatot. Ezeket átveheti, vagy a mindenkor tartományban módosíthatja.

## Gőz

Annak érdekében, hogy mindig megtalálja az ételnek megfelelő gőzölős fűtési módot, az alábbiakban

bemutatjuk a különbségeket és a felhasználási területeket.

Fűtési mód	Hőmérséklet	Használat
 Melegítés	80-180 °C	Egytálételekhez és péksüteményekhez A főzött ételeket kímélő módon újramelegíti. A bevezetett gőznek köszönhetően az ételek nem száradnak ki.
 Kelesztési fokozat	30-50 °C	Kelt tésztákhoz és kovászos tésztákhoz A tészta lényegesen gyorsabban kel meg, mint szobahőmérsékleten. A tészta felszíne nem szárad ki.

## Mikrohullám

A következőkben egy áttekintést láthat a különféle felhasználási területekről, amelynek segítségével mindig megtalálhatja a megfelelő mikrohullám-teljesítményt.

A mikrohullám-teljesítmények fokozatok, és nem mindig felelnek meg a pontos, wattban kifejezett számnak, amelyet a készülék használ.

Mikrohullám-fokozat	Maximális időtartam	Használat
90 watt	1 óra 30 perc	Kényes ételek felolvasztásához.
180 watt	1 óra 30 perc	Felolvasztáshoz és továbbpároláshoz.
360 watt	1 óra 30 perc	Hhús párolásához és kényes ételek melegítéséhez.
600 watt	1 óra 30 perc	Ételek felmelegítéséhez és főzéséhez.
Max. watt	30 perc	Folyadékok felforraltatásához.

## Mikrokombi

Különböző fűtési módokat kombinálhat mikrohullámmal. A készülék fűt, és ezzel egy időben bekapcsolja a mikrohullámot. Az étel így gyorsabban elkészül.

Erre a 90 és 360 watt közötti mikrohullám-teljesítmények alkalmasak.

**Utasítás:** A Mikrohullám üzemmódnál az ajtó bezárása után a start/stop  gombbal kell folytatnia az üzemmódot. Ehhez módosíthatja az alapbeállítást.  
→ "Alapbeállítások" a(z) 31. Oldalon

## A sütőtér világítása

Amikor kinyitja a készülék ajtaját, a sütőtér világítása automatikusan bekapcsol. Ha az ajtó kb. 15 percnél tovább nyitva marad, a világítás megint kikapcsol.

A legtöbb üzemmódban a sütőtér-világítás bekapcsol, amint elindítja az üzemmódot. Amikor az üzem véget ér, a világítás kikapcsol.

**Utasítás:** Az alapbeállításoknál megadhatja, hogy a sütőtér világítása ne kapcsoljon be működés közben.  
→ "Alapbeállítások" a(z) 31. Oldalon

## Hűtőventilátor

A hűtőventilátor szükség szerint kapcsol be és ki. A meleg levegő az ajtó felett távozik.

## Figyelem!

Ne fedje le a szellőztetőnyílást. Különben a készülék túlmelegszik.

A hűtőventilátor meghatározott ideig még működik, hogy a működést követően a sütőtér gyorsabban lehűljön.

**Utasítás:** Az alapbeállításoknál módosíthatja, hogy a hűtőventilátor milyen hosszán működjön tovább.  
→ "Alapbeállítások" a(z) 31. Oldalon

## További információk

A legtöbb esetben a készülék útmutatásokat és további információkat nyújt az éppen végrehajtott művelettel kapcsolatban.

Koppintson a  mezőre. Az útmutatás néhány másodpercre megjelenik a kijelzőn. Hosszabb útmutatások esetében a kezelőgyűrűvel lapozzon azok végére.

Egyes útmutatások automatikusan jelennek meg, pl. megerősítésként, illetve felszólításként vagy figyelmeztetésként.

## A sütőtér funkciói

A sütőtér funkciói leegyszerűsítik készüléke kezelését. Így pl. a sütőtér nagy felületű kivilágítást kap, és a készüléket hűtőventilátor védi a túlmelegedéstől.

## Készülék ajtajának nyitása

Ha folyamatban lévő üzem közben kinyitja a készülék ajtaját, az üzemmód szünetel. Az ajtó bezárásakor az üzem folytatódik.

## Víztartály

A készülék víztartállyal van felszerelve. A víztartály a kezelőfelület mögött található. Gőzzel működő üzemmódok használatához töltsé fel vízzel a víztartályt.  
→ "Gőz" a(z) 23. Oldalon

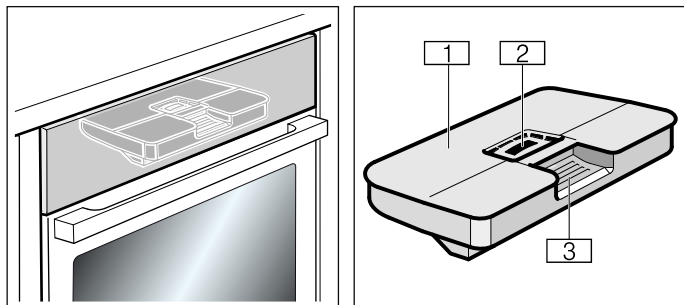

- 1 Tanksapka
- 2 Betöltőnyílás
- 3 A víztartály kivételére és betolására szolgáló fogantyú

## Tartozékok

Készülékéhez számos kiegészítő tartozik. A következőkben egy áttekintést olvashat a mellékelt tartozékokról és azok helyes használatáról.

### Mellékelt tartozékok

Készüléke a következő tartozékokkal van felszerelve:

	<p><b>Rostély</b> Edényekhez, sütemény- és felfújtformákhoz. Sültekhez, grillszeletekhez és mélyhűtött ételekhez. A rostély alkalmas a mikrohullámú üzemmódra.</p>
	<p><b>Univerzális serpenyő</b> Lédús süteményekhez, aprósüteményekhez, mélyhűtött ételekhez és nagy sültekhez. Zsírfelfogó edényként is használhatja, ha közvetlenül a rostélyon grillez.</p>
	<p><b>Sütőtepsi</b> Sütőlapon sült süteményekhez és aprósüteményekhez.</p>
	<p><b>Sütőhőmérő</b> Hajszálpontos sütést tesz lehetővé. A használatra vonatkozó adatokat a megfelelő fejezetben találja. → "Sütőhőmérő" a(z) 29. Oldalon</p>

Kizárólag eredeti tartozékokat használjon. Azok speciálisan a készülékhez készültek.

Tartozékokat a vevőszolgálatnál, a szakkereskedésekben vagy az interneten vásárolhat.

**Utasítás:** Hő hatására a tartozék deformálódhat. Ez nem befolyásolja a működését. Amikor lehül, visszanyeri eredeti alakját.

### Mikrohullám

Kizárólag mikrohullámmal való üzemeltetéshez csak a csomagban található rostély felel meg. Az univerzális serpenyő vagy a sütőtepsi használatakor szikra képződhet, és a sütőtér károsodhat.

Ha mikrohullámmal kombinált üzemmódot vagy az Ételek üzemmódot alkalmazza, használhatja az univerzális serpenyőt, a sütőtepsit vagy más, a csomagban található tartozékot is.

## Tartozék behelyezése

A sütőtérben 5 betolási magasság található. A betolási magasságokat letről felfelé számoztuk.

A sütőtérben a legfelső betolási magasságot bizonyos készülékeknek grill szimbólum jelöli.

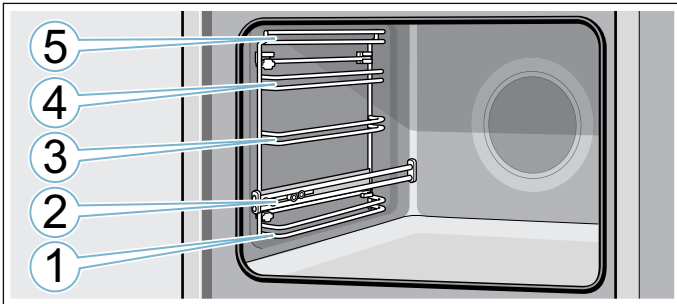

Az 1., 3., 4. és 5. betolási magasságnál a tartozékot mindig a betolási magasság két vezetősínje közé tolja be.

A tartozékok kb. félig húzhatók ki anélkül, hogy kibillennének. A 2. szinten levő kihúzószínnel a tartozék jól kihúzható.

Ügyeljen arra, hogy a tartozék a fül **a** mögött helyezkedjen el a kihúzószínen.

A képen látható példa: univerzális serpenyő

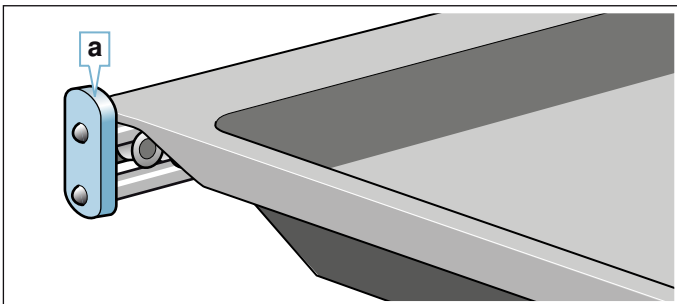

### Utasítások

- Ügyeljen arra, hogy a tartozékok mindig megfelelően legyenek a sütőtérbe helyezve.
- A tartozékot mindig teljesen tolja be a sütőtérbe, hogy az ne érintkezzen a készülék ajtajával.

### Beasztás

A tartozék kb. félig kihúzható, amíg beakad. A beasztás megakadályozza, hogy a tartozék kibillenjen, amikor kihúzza. A tartozékot megfelelően kell betolni a sütőtérbe, hogy a billenőgátló működjön.

A rostély betolásakor ügyeljen arra, hogy a beasztó pecek **a** hátul legyen és lefelé nézzen. A „mikrowave” feliratnak elől kell lennie, és a hajlatnak lefelé  kell néznie.

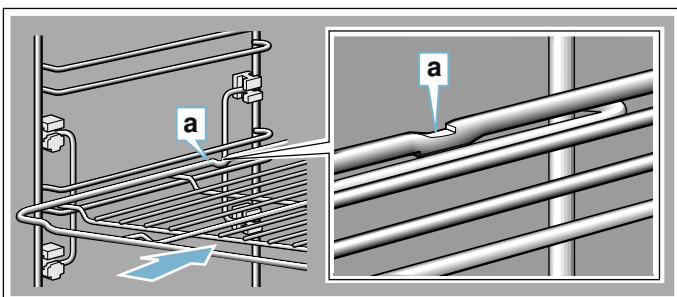

Tepsik betolásakor ügyeljen arra, hogy a beasztó pecek **a** alul legyen és lefelé nézzen. A tartozék ferde része **b** nézzen előre, a készülék ajtaja felé.

A képen látható példa: univerzális serpenyő

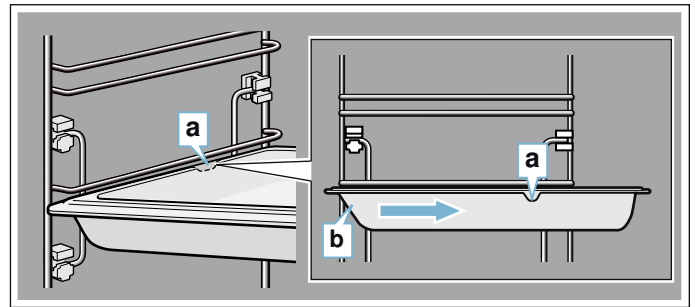

## Speciális tartozékok

Speciális tartozékokat a vevőszolgálatnál, a szakkereskedésekben vagy az interneten vásárolhat. Készülékéhez átfogó kínálatot talál a prospektusainkban vagy az interneten.

Országoként eltér a készlet, illetve az, hogy online megrendelhető-e a termék. Kérjük, tájékozódjon a mellékelt dokumentumokból.

**Utasítás:** Nem mindegyik speciális tartozék alkalmas mindegyik készülékhez. Vásárláskor mindig pontosan adja meg készüléke azonosító számát (E-Nr.).

→ "Vevőszolgálat" a(z) 46. Oldalon

### Kiegészítő tartozékok

#### Rostély

Edényekhez, sütemény- és felfújtformákhoz, illetve hússütéshez és grillezéshez.

#### Univerzális serpenyő

Lédús süteményekhez, aprósüteményekhez, mélyhűtött ételekhez és nagy sültékhez.

Zsíralfogó edényként is használhatja, ha közvetlenül a rostélyon grillez.

#### Sütőtepsi

Sütőlapon sült süteményekhez és aprósüteményekhez.

#### Betétröstély

Húsokhoz, szárnyasokhoz és halhoz.

Az univerzális serpenyőbe való helyezéshez, a lecsepegtő zsír és húslé felfogásához.

#### Univerzális serpenyő tapadógátló bevonattal

Lédús süteményekhez, aprósüteményekhez, mélyhűtött ételekhez és nagy sültékhez.

A sütemények és sülték könnyebben kivehetők az univerzális serpenyőből.

#### Sütőtepsi tapadógátló bevonattal

Sütőlapon sült süteményekhez és aprósüteményekhez.

A sütemény könnyebben levehető a sütőtepsiről.

#### Profi serpenyő betétröstéllyel

Nagyobb mennyiségek elkészítéséhez.

#### Profi serpenyő fedője

A fedővel a profi serpenyőből profi sütőedény lesz.



**Pizzatepsi**

Pizzához és nagy, kerek süteményekhez.

**Grilltepsi**

Grillezéshez rostély helyett, vagy kifröccsenésvédelemként. Csak az univerzális serpenyőben használja.

**Sütőtégla**

Saját készítésű kenyérhez, zsemlehez és pizzához, amelyeknek ropogós aljuk lesz.

A sütőtéglát elő kell melegíteni az ajánlott hőmérsékletre.

**Üveg sütőtál (5,1 liter)**

Párolt ételekhez és felfűjtakhoz.

Kifejezetten alkalmas az „Ételek” üzemmódhoz.

**Üvegtál**

Nagy sültékhez, lédús süteményekhez és felfűjtakhoz.

**Üvegserpenyő**

Felfűjtakhoz, zöldséges ételekhez és süteményekhez.

**Díszlécek**

A bútor polcának és a berendezések alaplemezének takarásához.



## Az első használat előtt elvégzendő tennivalók

Mielőtt használatba vehetné új készülékét, meg kell adnia néhány beállítást. Ezenkívül tisztítsa meg a sütőteret és a tartozékokat.

### Az első üzembe helyezés előtt

Az első üzembe helyezés előtt vízszolgáltatójánál tájékozódjon csapvize vízkeménységéről.

Ahhoz, hogy a készülék megbízhatóan emlékeztessen a küszöbön álló vízkömentesítésre, helyesen kell beállítania a vízkeménységi tartományt.

### Figyelem!

- Készülék károsodása nem megfelelő folyadékok használata miatt.  
Ne használjon desztillált vizet, magas klórtartalmú csapvizet (>40mg/l) vagy más folyadékot. Kizárólag friss, hideg csapvizet, lágyított vizet vagy szénsavmentes ásványvizet használjon.
- Szűrt vagy ásványmentesített víz használata esetén üzemzavarok léphetnek fel.  
A készülék a teli víztartály ellenére utántöltésre szólíthat fel, vagy a gőzölős üzem 2 perc után megszakad.  
Szükség esetén keverje össze a szűrt vagy ásványmentesített vizet palackozott szénsavmentes ásványvízzel 1:1 arányban.

### Utasítások

- Ha a víz nagyon kemény, akkor lágyított víz használatát ajánljuk.
- Ha kizárólag lágyított vizet használ, ez esetben beállíthatja a „lágyított” vízkeménységi tartományt.
- Ha ásványvizet használ, állítsa be a „4 nagyon kemény” vízkeménységi tartományt.
- Kizárólag szénsavmentes ásványvizet használjon.

Vízkeménységi tartomány	Beállítás
0	00 lágyított
1 (1,3 mmol/l értékig)	01 lágy
2 (1,3–2,5 mmol/l értékig)	02 közepes
3 (2,5–3,8 mmol/l értékig)	03 kemény
4 (3,8 mmol/l érték felett)	04 nagyon kemény

## Az első üzembe helyezés

A hálózathoz való csatlakozás vagy hosszabb áramkimaradás után a kijelzőn megjelennek az első üzembe helyezés beállításai. Néhány másodpercbe telhet, amíg megjelenik a felszólítás.

**Utasítás:** Ezeket a beállításokat bármikor újra megváltoztathatja az alapbeállításokban.

→ "Alapbeállítások" a(z) 31. Oldalon

### Home Connecttel

Az első beállításokat a készüléken vagy Home Connecttel mobil eszközén is elvégezheti.

1. Koppintson a „Home Connecttel” szövegmezőre.
2. Kövesse a Home Connect fejezetben szereplő utasításokat. → "Home Connect" a(z) 33. Oldalon

### A készüléken

Az alábbi beállításokat végezze el a készüléken:

#### Nyelv beállítása

Elsőként a nyelv jelenik meg. A „német” az előre beállított nyelv.

1. A kezelőgyűrűvel állítsa be a kívánt nyelvet.
2. Nyugtázáshoz koppintson a következő szövegmezőre.  
Megjelenik a következő beállítás.

#### Pontos idő beállítása

A pontos idő kezdő értéke „12:00”.

1. Koppintson az „Idő” szövegmezőre.
2. A kezelőgyűrűvel állítsa be a pontos időt.
3. Nyugtázáshoz koppintson a következő szövegmezőre.  
Megjelenik a következő beállítás.

#### Vízkeménység beállítása

Gyárilag a „nagyon kemény” vízkeménységi tartomány van beállítva.

1. A kezelőgyűrűvel állítsa be a vízkeménységi tartományt.
2. Nyugtázáshoz koppintson a „Beállítások lezárása” mezőre.

A kijelzőn megjelenik egy üzenet, hogy az első üzembe helyezés befejeződött.

Ha nem használja a készüléket, kapcsolja ki a ① gombbal.

## Sütőtér és tartozékok tisztítása

Mielőtt először készítené ételt a készülékkel, tisztítsa meg a sütőteret és a tartozékokat.

### Sütőtér tisztítása

Az új készülék szagának megszüntetéséhez melegítse elő az üres, zárt sütőteret.

1. Vegye ki a tartozékokat a sütőtérből.
2. Távolítsa el a csomagolás maradványait, például a sztiropor golyócskákat a sütőtérből, és távolítsa el a ragasztószalagot a készülékből és a készülékről.
3. Felmelegítés előtt törölje le a sütőtér sima felületeit puha, nedves törülköendővel.
4. Az on/off ① gombbal kapcsolja be a készüléket.
5. Töltse fel a víztartályt. → "A víztartály feltöltése" a(z) 24. Oldalon
6. Állítsa be a megadott fűtési módot, hőmérsékletet és hozzáadott gőzt, majd kezdje meg a készülék üzemeltetését. → "Gőzölős sütés – főzés hozzáadott gőzzel" a(z) 23. Oldalon

#### Beállítások

Fűtési mód	4D forró levegő ④ 03-as fokozatú hozzáadott gőzzel (nagy)
Hőmérséklet	maximális
Időtartam	1 óra

7. Szellőztesse ki a konyhát, amíg a készülék felfűt.
8. Kapcsolja ki a készüléket a megadott időtartam letelte után az on/off ① gombbal.
9. Várja meg, amíg a sütőtér lehűl.
10. A sima felületeket mosogatószeres vízzel és mosogatóruhával tisztítsa meg.
11. Ürítse ki a víztartályt, és szárítsa ki a sütőteret.  
→ "Minden gőzölős üzemmód után" a(z) 25. Oldalon

### A tartozékok tisztítása

A tartozékokat alaposan tisztítsa meg mosogatószeres vízzel és mosogatóruhával vagy puha kefével.

## A készülék kezelése

A kezelőelemeket és azok működését korábban már megismerhette. Az alábbiakban elmagyarázzuk, hogyan állíthatja be a készüléket. Elolvashatja, mi történik a be- és kikapcsolásnál, illetve hogyan állíthatja be az egyes üzemmódokat.

### A készülék be- és kikapcsolása

Ha szeretne valamit beállítani a készülékén, be kell kapcsolnia azt.

**Utasítás:** A gyerekzár és a jelzőóra kikapcsolt készüléken is beállítható. A kijelzőn megjelenő egyes kijelzések és üzenetek, pl. a sütőtér maradékhője kikapcsolt készülék esetén is láthatók.

Ha nem használja a készüléket, kapcsolja ki. Ha hosszabb ideig nem állít be semmit, a készülék automatikusan kikapcsol.

### A készülék bekapcsolása

Az on/off  gombbal kapcsolja be a készüléket.

A kijelzőn megjelenik a Bosch logó, majd a fűtési módok listája.

**Utasítás:** Az alapbeállításokban adhatja meg, hogy mely üzemmód jelenjen meg a bekapcsolás után.  
→ "Alapbeállítások" a(z) 31. Oldalon

### A készülék kikapcsolása

Az on/off  gombbal kapcsolja ki a készüléket.

Az esetlegesen folyamatban levő funkciót a készülék megszakítja.

A kijelzőn megjelenik a pontos idő, vagy adott esetben a maradékhő-kijelzés.

**Utasítás:** Az alapbeállításoknál megadhatja, hogy a kikapcsolt készüléken megjelenjen-e a pontos idő.  
→ "Alapbeállítások" a(z) 31. Oldalon

## Üzemmód indítása

Minden üzemmódot a start/stop  gombbal kell elindítani.

Indulás után a beállítások mellett megjelenik a kijelzőn egy időkijelzés is. Ezenfelül megjelenik a körvonal és a felfűtési vonal.

### Üzemmód leállítása

A start/stop  gombbal megszakíthatja, illetve folytathatja az üzemet.

Ha a start/stop  gombot kb. 3 másodpercig nyomva tartja, az üzem teljesen leáll, és minden beállítás visszaáll alapbeállításra.

**Utasítás:** Egy üzem megállítása vagy megszakítása után tovább működhet a hűtőventilátor.

## Üzemmód beállítása

A készülék bekapcsolása után megjelenik a beállított javasolt üzemmód.

Ha egy másik üzemmódot szeretne beállítani, menjen végig a menün. Az egyes üzemmódok pontosabb leírását a megfelelő fejezetekben találja.

Általánosan érvényesek az alábbiak:

1. Koppintson a megfelelő szövegmezőre.  
A funkció kiemelve jelenik meg.
2. A kezelőgyűrűvel módosítsa a középpontban megjelenő kiválasztást.
3. Szükség esetén végezze el a további beállításokat.  
Ehhez koppintson a megfelelő szövegmezőre, majd a kezelőgyűrűvel módosítsa az értéket.
4. A start/stop  gombbal indítsa el az üzemmódot.  
A készülék elindítja az üzemmódot.

## Fűtési mód és hőmérséklet beállítása

Ha nincs kiválasztva a Fűtési módok üzemmód, koppintson a menüben a „Fűtési módok” szövegmezőre. A fűtési módok listája megjelenik az érintőkijelzőkön.

Példa az ábrán: forró levegő Eco  195°C.

1. Koppintson a kívánt fűtési mód szövegmezőjére.  
Szükség esetén lapozzon a kezelőgyűrűvel a listában.



A hőmérséklet fehéren kiemelve jelenik meg.

2. A kezelőgyűrűvel állítsa be a hőmérsékletet.



3. A start/stop  gombbal indítsa el az üzemmódot. A kijelzőn szereplő idő megmutatja, mióta fut már az üzemmód.



A készülék elkezd fűteni.

Ha az étel elkészült, az on/off  gombbal kapcsolja ki a készüléket.

**Utasítás:** A készüléken beállíthatja az üzemmód időtartamát és befejezését is. → "időfunkciók" a(z) 21. Oldalon

### Módosítás

Egy üzemmód elindítása után mindig a hőmérséklet marad a középpontban. Ha a kezelőgyűrűt mozgatja, közvetlenül módosíthatja és átveheti a hőmérsékletet.



A fűtési mód módosításához először a start/stop  gombbal szakítsa meg az üzemmódot, majd koppintson a fűtési mód szövegmezőjére. Megjelenik a lista. Koppintson a kívánt fűtési módra. A kijelzőn megjelenik a hozzá tartozó ajánlott hőmérséklettel.

**Utasítás:** Ha módosítja a fűtési módot, a többi beállítás is alaphelyzetbe áll.

### Gyors felfűtés

A gyors felfűtéssel egyes fűtési módok esetében lerövidítheti a felfűtési időt.

A gyors felfűtéshez használható fűtési módok a következők:

-  4D forró levegő
-  Felső/alsó fűtés
-  Intenzív fűtés

Ahhoz, hogy az étel egyenletesen puhuljon, csak akkor tegye be az ételt és a tartozékot a sütőtérbe, amikor a gyors felfűtés befejeződött.

### Beállítás

Ügyeljen a megfelelő fűtési módra, és a legalább 100 °C-os beállított hőmérsékletre. Másként a gyors felfűtés nem kapcsolható be.

1. Fűtési mód és hőmérséklet beállítása.
2. Koppintson a „Gyors felfűtés” szövegmezőre. A szövegmezőben a „be” felirat látható. A kijelzőn megjelenik egy megerősítő üzenet.

Ha a gyors felfűtés befejeződött, hangjelzés hallatszik, és a kijelzőn megjelenik egy útmutatás. A szövegmezőben a „ki” felirat látható. Ekkor tegye be az ételt a sütőtérbe.



**Utasítás:** Az Időtartam időfunkció közvetlenül egy gyors felfűtéssel kezdődik. Csak akkor állítson be egy időtartamot, ha a gyors felfűtés már befejeződött.

### Megszakítás

A gyors felfűtés megszakításához koppintson újra a „Gyors felfűtés” szövegmezőre. A szövegmezőben a „ki” felirat látható.

## Időfunkciók

A készülék különböző időfunkciókkal rendelkezik.

Időfunkció	Használat
 Időtartam	A beállított időtartam lejártával a készülék automatikusan befejezi a működést.
 Befejezés	Adja meg az időtartamot és a kívánt befejezési időt. A készülék automatikusan elindul úgy, hogy az üzem a kívánt időben befejeződjön.
 Jelzőóra	A jelzőóra úgy működik, mint egy tojásfőző óra. Az üzemmódtól és a többi időfunkciótól függetlenül működik. A beállított idő letelte után a készülék nem kapcsol be vagy ki automatikusan.

Az időtartam és a befejezés egy üzemmód beállítása után az érintőkijelzőből hívható le. A jelzőóra saját  mezővel rendelkezik, és bármikor beállítható.

Egy időtartam vagy jelzési idő letelte után hangjelzés hallatszik. A hangjelzést előzetesen leállíthatja egy mezőre vagy az érintőkijelzőre koppintva.

**Utasítás:** Az alapbeállításoknál módosíthatja, hogy egy hangjelzés milyen hosszan hallatsszon.

→ "Alapbeállítások" a(z) 31. Oldalon

### Időtartam beállítása

A készüléken beállíthatja az ételhez a sütési időtartamot. Így a készülék nem lépi túl véletlenül a sütési időt, és nem kell egyéb teendőit megszakítani a működés leállítása miatt.

#### Beállítás

Attól függően, hogy először milyen irányba forgatja a kezelőgyűrűt, az időtartam egy javasolt értékkel kezdődik: balra 10 perc, jobbra 30 perc.

Egy óra időtartamig percenkénti bontásban, előlött ötpercenkénti bontásban állítható be az időtartam.

Maximum 23 óra és 59 perc állítható be.

Példa az ábrán: a pontos idő 10:00, az időtartam 45 perc.

1. Állítsa be az üzemmódot és a hőmérsékletet vagy fokozatot.
2. Indítás előtt koppintson az „Időtartam” szövegmezőre. A kijelzőn az időtartam fehérén kiemelve jelenik meg.

3. A kezelőgyűrűvel állítsa be az időtartamot. A készülék automatikusan kiszámítja a befejezés időpontját.





4. A start/stop  gombbal indítsa el az üzemmódot. Az időtartam lefut.



A készülék elkezd fűteni.

Ha az időtartam lejárt, hangjelzés hallatszik. A készülék nem fűt tovább. A kijelzőn a 00m 00s időtartam látható.

Az „Időtartam” szövegmező használatával újra beállíthat egy időtartamot, vagy pedig a start/stop  gombbal időtartam nélkül folytathatja az üzemmódot.

Ha az étel elkészült, az on/off  gombbal kapcsolja ki a készüléket.

#### Módosítás és megszakítás

Az időtartam módosításához koppintson az „Időtartam” szövegmezőre. Az időtartam kiemelve jelenik meg, és a kezelőgyűrűvel módosítható. A készülék közvetlenül átveszi a módosítást.

Ha meg szeretné szakítani az időtartamot, állítsa teljesen vissza nullára az időtartamot. A módosítás alkalmazása után időtartam nélkül folytathatja az üzemmódot.

#### Befejezés beállítása

Eltolhatja azt az időpontot, amikor az időtartam befejeződik. Pl. reggelente beteheti az ételt a sütőtérbe, és beállíthatja, hogy az délre készen legyen.

#### Utasítások

- Ügyeljen arra, hogy az élelmiszer ne álljon túl sokáig a sütőtérben, nehogy megromoljon.
- Ha már elkezdődött az üzem, ne állítson be egy befejezést. A főzés eredménye nem lenne megfelelő.

## Beállítás

Az időtartam befejezése maximum 23 órával és 59 perccel tolható el visszafelé.

Példa az ábrán: a pontos idő 10:00 óra, a beállított időtartam 45 perc, és az ételnek 12:00 órakor kell elkészülnie.

1. Állítsa be az üzemmódot és a hőmérsékletet vagy fokozatot.
2. Állítsa be az időtartamot.
3. Indítás előtt koppintson a „Befejezés” szövegmezőre.  
A kijelzőn a kiszámított befejezési idő fehéren kiemelve jelenik meg.
4. A kezelőgyűrűvel állítsa a befejezést későbbre.



5. A start/stop  $\triangleright$  gombbal indítsa el az üzemmódot. A kijelzőn az az idő jelenik meg, amikor a készülék elindul.



A készülék várakozik. Amikor a készülék elindul, az időtartam letelte a kijelzőn követhető.

Ha az időtartam lejárt, hangjelzés hallatszik. A készülék nem fűt tovább. A kijelzőn a 00m 00s időtartam látható.

Az „Időtartam” szövegmező használatával újra beállíthat egy időtartamot, vagy pedig a start/stop  $\triangleright$  gombbal időtartam nélkül folytathatja az üzemmódot.

Ha az étel elkészült, az on/off  $\text{Ⓢ}$  gombbal kapcsolja ki a készüléket.

## Módosítás és megszakítás

Az indítás után a befejezési idő többé már nem módosítható.

Az időtartam és befejezés törléséhez a start/stop  $\triangleright$  gombbal szakítsa meg az üzemmódot. Időtartam és befejezés nélkül is folytathatja az üzemmódot.

## A jelzőóra beállítása

A jelzőóra más beállításokkal párhuzamosan működik. Bármikor beállíthatja, akkor is, ha a készülék ki van kapcsolva. Saját hangjelzése van, így Ön hallja, hogy a jelzőóra vagy egy időtartam járt-e le.

### Beállítás

A jelzőórán beállított idő mindig nulla perccel kezdődik.

Minél magasabb az érték, annál nagyobbak lesznek a beállításnál használt időegységek.

Maximum 24 óra állítható be.

1. Koppintson a  $\text{⌘}$  mezőre.  
A szimbólum pirosan világít. A kijelzőn a jelzőórán beállított idő fehéren kiemelve jelenik meg.
2. A kezelőgyűrűvel állítsa be a jelzési időt.
3. A  $\text{⌘}$  mezővel indítsa el.

**Utasítás:** Néhány másodperc múlva a jelzőóra automatikusan is elindul.

A jelzőórán beállított idő lefut.

A jelzőóra akkor is látható marad a kijelzőn, ha a készülék ki van kapcsolva. Folyamatban lévő üzemnél az adott üzemmód beállításai állnak az előtérben. Ha a  $\text{⌘}$  mezőre koppint, a jelzőórán beállított idő néhány másodpercre megjelenik.

Ha a jelzőórán beállított idő lejárt, hangjelzés hallatszik, és a kijelzőn megjelenik egy útmutatás. A szimbólum nem világít tovább.

**Javaslat:** Ha a jelzőórán beállított idő a készülék működésére vonatkozik, használja az időtartamot. Az idő az előtérben látszik, és a készülék automatikusan kikapcsol.

## Módosítás és megszakítás

A jelzőórán beállított idő módosításához koppintson a  $\text{⌘}$  mezőre. A jelzőórán beállított idő fehéren kiemelve jelenik meg, és a kezelőgyűrűvel módosítható.

Ha meg szeretné szakítani a jelzőórát, állítsa teljesen vissza a jelzőórán beállított időt. A módosítás átvétele után a szimbólum nem világít tovább.



Egyes fűtési módok esetében hozzáadott gőzzel készíthet el ételeket. Ezenkívül rendelkezésére áll a Kelesztési fokozat és a Melegítés fűtési mód is.

### **⚠ Figyelmeztetés – Leforrázási veszély!**

A készülék ajtajának kinyitásakor forró gőz távozik a készülékből. A gőz a hőmérséklettől függően nem látható. Nyitásakor ne álljon túl közel a készülékhez. Óvatosan nyissa ki a készülék ajtaját. Tartsa távol a gyerekeket.

## Zajok

### Szivattyú

Működés közben és a kikapcsolást követően búgó hangot hall. A zaj a szivattyú működési ellenőrzése következtében keletkezik. Ez normális üzemmód.

### Kezelőfelület

A kezelőfelület nyitásakor búgó vagy kattán hangot hall. A zajok a kezelőfelület kihúzása következtében keletkeznek. Ezek normális üzemmódok.

## Gőzölős sütés – főzés hozzáadott gőzzel

Hozzáadott gőzzel való főzés esetében a készülék működése alatt különböző időközönként és erősséggel történik a gőz befúvása a sütőtérbe. Ezáltal jobb főzési eredményt érhet el.

A főznivaló

- ropogós kéreggel rendelkezik
- csillogó felülettel rendelkezik
- belül szaftos és puha
- csak minimális mértékben veszít a tömegéből

A fűtési módnak és a gőz erősségének kívánt kombinációját Ön állíthatja be. Megfelelő fűtési mód és gőzerősség kiválasztásához használja a táblázatokban megadott értékeket, vagy válasszon ki egy programot.

### Gőz erőssége

A hozzáadott gőznél különféle erősségek állnak rendelkezésére:

Erősség	Fokozat
csekély	01
normál	02
erős	03

### Használható fűtési módok

A következő fűtési módoknál adhat hozzá gőzt:

- 4D forró levegő
- Felső/alsó fűtés
- Légkeverős grillezés
- Melegen tartás

## Indítás

1. Töltse fel a víztartályt.
2. Állítsa be a fűtési módot és a hőmérsékletet.
3. Koppintson a „Gőz hozzáadása” szövegmezőre. A kijelzőn a gőzfokozat fehéren kiemelve jelenik meg.
4. A kezelőgyűrűvel állítsa be a gőzfokozatot.
5. A start/stop gombbal indítsa el az üzemmódot. A készülék elkezd fűteni.

**Utasítás:** Ha a víztartály egy hozzáadott gőzt használó üzemmód közben kiürül, a képernyőn megjelenik egy felszólítás a víztartály feltöltésére. Az üzemmód gőz hozzáadása nélkül folytatódik.

## Módosítás és megszakítás

A gőzfokozat módosításához koppintson a „Gőzfokozat” szövegmezőre. A gőzfokozat kiemelve jelenik meg, és a kezelőgyűrűvel módosítható. A készülék közvetlenül átveszi a módosítást.

Ha meg szeretné szakítani a gőz hozzáadását, állítsa a „Gőz hozzáadása” lehetőséget „0” értékre.

**Utasítás:** Az üzemmód gőz hozzáadása nélkül folytatódik.

## Melegítés

A Melegítés fűtési móddal újramelegítheti a már elkészült ételeket, vagy készre sütheti az előző nap előkészített péksüteményeket. A gőz hozzáadása automatikusan történik.

**Utasítás:** Ha a víztartály a Melegítés üzemmód közben kiürül, az üzemmód megszakad. Töltse fel a víztartályt.

## Indítás

1. Töltse fel a víztartályt.
2. Koppintson a **menu** mezőre. Megjelenik az üzemmódok listája.
3. Koppintson a „Gőz” szövegmezőre.
4. Koppintson a „Melegítés” szövegmezőre. A hőmérséklet kiemelve jelenik meg.
5. A kezelőgyűrűvel állítsa be a hőmérsékletet.
6. Az időtartam beállításához koppintson az „Időtartam” szövegmezőre. **Utasítás:** A gőzölős fűtési módoknál mindig szükséges egy időtartam.
7. A start/stop gombbal indítsa el az üzemmódot. A készülék elkezd fűteni.

Ha az időtartam lejárt, hangjelzés hallatszik. A készülék nem fűt tovább. A kijelzőn a 00m 00s időtartam látható.

Ha az étel elkészült, az on/off gombbal kapcsolja ki a készüléket.

## Módosítás

A megszokott módon változtathatja a beállításokat.

A hőmérséklet vagy az időtartam megváltoztatásához koppintson a megfelelő szövegmezőre, majd a kezelőgyűrűvel módosítsa az értéket. A készülék közvetlenül átveszi a módosítást.

A fűtési mód módosításához először a start/stop gombbal szakítsa meg az üzemmódot.

## Kelesztési fokozat

A Kelesztési fokozat  fűtési móddal a kelt tészta sokkal gyorsabban kel, mint szobahőmérsékleten, és nem szárad ki.

A megfelelő beállítás kiválasztásához használja a táblázatban szereplő adatokat. → "Kísérleti konyhánkban teszteltük Önnek" a(z) 48. Oldalon

**Utasítás:** Ha a víztartály a Kelesztési fokozat üzemmód közben kiürül, az üzemmód megszakad. Töltse fel a víztartályt.

### Indítás

1. Töltse fel a víztartályt.

**Utasítás:** A kelesztési fokozatot csak akkor kapcsolja be, ha a sütőtér teljesen lehűlt (szobahőmérsékletű).

2. Koppintson a **menu** mezőre.

3. Koppintson a „Gőz” szövegmezőre.

4. Koppintson a „Kelesztési fokozat” szövegmezőre. A hőmérséklet kiemelve jelenik meg.

5. A kezelőgyűrűvel állítsa be a hőmérsékletet.

6. Az időtartam beállításához koppintson az „Időtartam” szövegmezőre.

**Utasítás:** A gőzölős fűtési módoknál mindig szükséges egy időtartam.

7. A start/stop  gombbal indítsa el az üzemmódot. A készülék elkezd fűteni.

Ha az időtartam lejárt, hangjelzés hallatszik. A készülék nem fűt tovább. A kijelzőn a 00m 00s időtartam látható.

Ha az étel elkészült, az on/off  gombbal kapcsolja ki a készüléket.

### Módosítás

A megszokott módon változtathatja a beállításokat.

A hőmérséklet vagy az időtartam megváltoztatásához koppintson a megfelelő szövegmezőre, majd a kezelőgyűrűvel módosítsa az értéket. A készülék közvetlenül átveszi a módosítást.

A fűtési mód módosításához először a start/stop  gombbal szakítsa meg az üzemmódot.

## A víztartály feltöltése

A víztartály a kezelőfelület mögött található. Mielőtt elindítana egy gőzzel működő üzemmódot, nyissa a kezelőfelületet, és töltsön vizet a víztartályba.

Győződjön meg arról, hogy megfelelően beállította a vízkeménységi tartományt. → "Alapbeállítások" a(z) 31. Oldalon

### Figyelmeztetés – Sérülés- és tűzveszély!

A víztartályba kizárólag vizet vagy általunk javasolt vízközdő oldatot töltsön. Gyúlékony folyadékokat (pl. alkoholtartalmú italokat) ne töltsön a víztartályba. A gyúlékony anyagok gőzei lángra kaphatnak a sütőtér forró felületeitől (belobbanás). A készülék ajtaja kivágódhat. Forró gőzök és szúrólángok csaphatnak ki.

### Figyelmeztetés – Égésveszély!

A készülék működése közben a víztartály felmelegedhet. A készülék előző működése után várja

meg, amíg a víztartály lehűl. Vegye ki a víztartályt a készülékből.

### Figyelem!

Készülék károsodása nem megfelelő folyadékok használata miatt.

Ne használjon desztillált vizet, magas klórtartalmú csapvizet (> 40 mg/l) vagy más folyadékot. Kizárólag friss, hideg csapvizet, lágyított vizet vagy szénsavmentes ásványvizet használjon.

### Figyelem!

Szűrt vagy ásványmentesített víz használata esetén üzemmavarok léphetnek fel.

A készülék a teli víztartály ellenére utántöltésre szólíthat fel, vagy a gőzölős üzem 2 perc után megszakad.

Szükség esetén keverje össze a szűrt vagy ásványmentesített vizet palackozott szénsavmentes ásványvízzel 1:1 arányban.

### Utasítások

- Ha a víz nagyon kemény, akkor lágyított víz használatát ajánljuk.
- Ha kizárólag lágyított vizet használ, ez esetben beállíthatja a „lágyított” vízkeménységi tartományt.
- Ha ásványvizet használ, állítsa be a „4 nagyon kemény” vízkeménységi tartományt.
- Kizárólag szénsavmentes ásványvizet használjon.

1. Koppintson a  mezőre.

A készülék automatikusan előretolja a kezelőfelületet.

2. A kezelőfelületet húzza előre két kézzel, majd tolja felfelé, amíg be nem pattan (**1** ábra).

3. Emelje ki a víztartályt, és vegye ki a helyéről (**2** ábra).

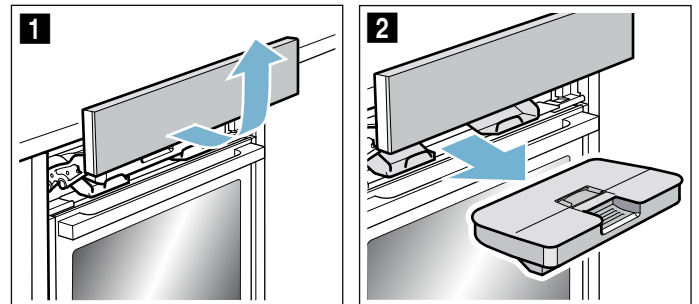

4. Nyomja meg a fedelet a tömítés mentén, hogy ne folyjon ki víz a víztartályból.

5. Vegye ki az **a** burkolatot (**3** ábra).

**Utasítás:** Az **a** burkolat megléte készüléktípustól függ.

6. Töltse fel a víztartályt hideg vízzel a „max” jelölésig (**4** ábra).

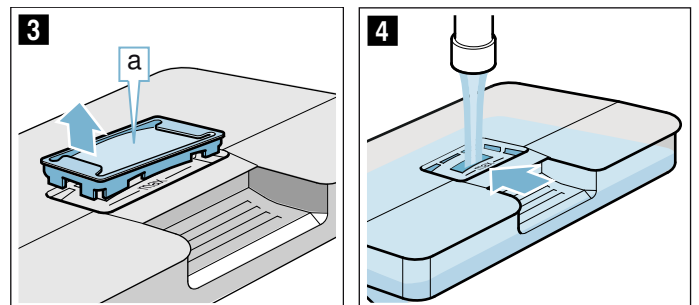



- Helyezze vissza az **a** burkolatot a víztartály nyílásába.
- Helyezze be a feltöltött víztartályt (**5** ábra). Ügyeljen rá, hogy a víztartály mindkét **b** rögzítő mögött bepattanjon (**6** ábra).

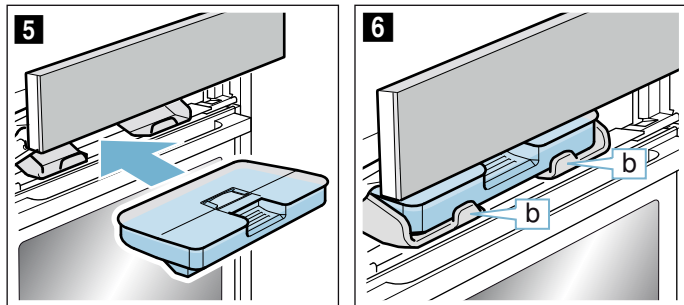

- Lassan tolja lefelé a kezelőfelületet, majd nyomja hátra, amíg teljesen be nem zárul. A víztartály tele van. Elindíthat gőzölős üzemmódokat is.

### Víztartály utántöltése

#### Utasítások

- A hozzáadott gőzt használó üzemmódok hozzáadott gőz nélkül működnek tovább.
- Ha a víztartály a Kelesztési fokozat vagy a Melegítés üzemmód közben kiürül, az üzemmód megszakad. Töltse fel a víztartályt.

- Nyissa a kezelőfelületet.
- Vegye ki és tölts fel a víztartályt.
- Helyezze be a feltöltött víztartályt, majd zárja a kezelőfelületet.

### Minden gőzölős üzemmód után

#### ⚠ Figyelmeztetés – Leforrzási veszély!

A készülék ajtajának kinyitásakor forró gőz távozik a készülékből. A gőz a hőmérséklettől függően nem látható. Nyitáskor ne álljon túl közel a készülékhez. Óvatosan nyissa ki a készülék ajtaját. Tartsa távol a gyerekeket.

#### ⚠ Figyelmeztetés – Égésveszély!

A készülék üzem közben felforrósodik. Tisztítás előtt hagyja lehűlni a készüléket.

#### Figyelem!

Zománc sérülései: ne indítson el semmilyen üzemmódot, ha víz van a sütőtér alján. Az elindítás előtt törölje fel a vizet a sütőtér aljáról.

A készülék minden gőzölős üzemmód után visszaszívattyúzza a maradék vizet a víztartályba. Ürítse ki, majd szárítsa ki a víztartályt. Folyadék marad a sütőtérben. A sütőtér kiszáritásához használhatja a „Szárítás” üzemmódot, vagy kiszárithatja a sütőteret kézzel is.

#### Utasítások

- A készülék kikapcsolása után a  mező valamivel hosszabban világít, hogy emlékeztessen a víztartály kiürítésére.
- A vízkőfoltokat egy ecetbe mártott kendővel távolítsa el, ezután öblítse le a felületet tiszta vízzel, és szárítsa meg egy puha kendővel.

### Víztartály kiürítése

#### Figyelem!

- A víztartályt ne szárítsa a forró sütőtérben. A víztartály megsérülhet.
- Ne tisztítsa a víztartályt mosogatógépben. A víztartály megsérülhet.

- Nyissa a kezelőfelületet.
- Vegye ki a víztartályt.
- Óvatosan vegye le a víztartály fedelét.
- Ürítse ki a víztartályt, tisztítsa meg mosogatószerezrel, majd tiszta vízzel alaposan öblítse ki.
- Puha törölkendővel törölje szárazra az összes alkatrészt.
- Dörzsölje szárazra a fedél tömítését.
- Nyitott fedéllel hagyja kiszáradni.
- Helyezze vissza a víztartály fedelét, és nyomja a helyére.
- Helyezze be a víztartályt, és zárja a kezelőfelületet.

### Vízgyűjtő mélyedés tisztítása

- Hagyja lehűlni a készüléket.
- Nyissa ki a készülék ajtaját.
- A vízgyűjtő mélyedésben **a** lévő vizet egy nedvszívó kendővel itassa fel és óvatosan törölje ki (**1** ábra).

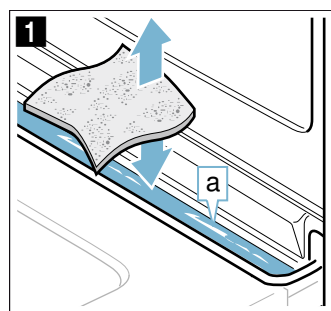

A vízgyűjtő mélyedés **a** a sütőtér alatt található (**2** ábra).

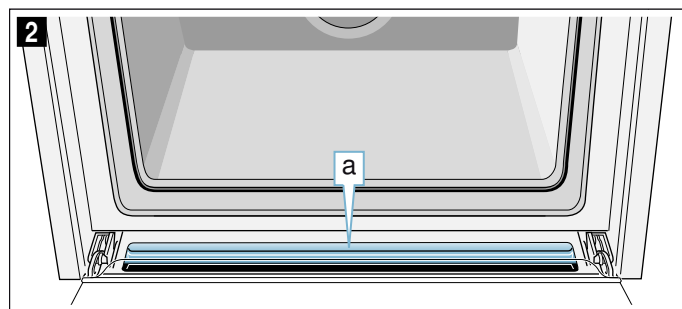



### Szárítás indítása

Szárítás során a készülék felmelegíti a sütőteret, hogy a benne lévő nedvesség elpárologjon. Végül nyissa ki a készülék ajtaját, hogy a vízgőz távozhasson a sütőtérből.

#### Figyelem!

Zománc sérülései: ne indítson el semmilyen üzemmódot, ha víz van a sütőtér alján. Az elindítás előtt törölje fel a vizet a sütőtér aljáról.

1. Hagyja lehűlni a készüléket.
2. A nagyobb szennyeződéseket azonnal távolítsa el a sütőtérből, és törölje fel a nedvességet a sütőtér aljáról.
3. Szükség esetén az on/off  gombbal kapcsolja be a készüléket.
4. Koppintson a **menu** mezőre. Megjelenik az üzemmódok listája.
5. Koppintson a „Tisztítás” szövegmezőre.
6. Koppintson a „Szárítás” szövegmezőre. Megjelenik az időtartam. Az időtartam nem módosítható.
7. A start/stop  gombbal indítsa el az üzemmódot. A szárítás megkezdődik, majd 10 perc elteltével automatikusan befejeződik.
8. Nyissa ki és 1–2 percig hagyja nyitva a készülék ajtaját, hogy a nedvesség elpárologhasson a sütőtérből.

### A sütőtér kiszárítása kézzel

1. Hagyja lehűlni a készüléket.
2. Távolítsa el a szennyeződéseket a sütőtérből.
3. Szivaccsal törölje szárazra a sütőtérrel.
4. A készülék ajtaját hagyja nyitva egy órán keresztül, hogy a sütőtér teljesen kiszáradjon.



## A mikrohullámú sütő

A mikrohullámmal az ételeket különösen gyorsan lehet főzni, felmelegíteni és felolvasztani. A mikrohullámot magában, vagyis önállóan vagy pedig egy másik fűtési móddal kombinálva is használhatja.

A mikrohullám optimális használatához vegye figyelembe az edényekre vonatkozó utasításokat, és tartsa be a használati útmutató végén található alkalmazási táblázatokban szereplő adatokat.

### Edény

Nem minden edény alkalmas mikrohullámú üzemmódban való használatra. Annak érdekében, hogy az ételek felmelegedjenek, és a készülék ne sérüljön meg, kizárólag mikrohullámhoz alkalmas edényeket használjon.

Alkalmasak az üvegből, üvegkerámiából, porcelánból vagy hőálló műanyagból készült hőálló edények. Ezek az anyagok átengedik a mikrohullámokat.

Kerámiaedényt is használhat, ha annak teljes felülete mázas, és nincsenek rajta repedések.

Tálalóedényeket is használhat. Így nem kell átraknia az ételt más edénybe. Arany vagy ezüst díszítésű edényeket csak akkor használjon, ha az edény gyártója garantálja a mikrohullámhoz való alkalmasságot.

Kombinált üzemmódban való sütéshez használhat hagyományos, fémből készült sütőformákat is. Így a sütemény alulról is barnára sül.

A fémedények más jellegű felhasználásra nem alkalmasak. A fém nem engedi át a mikrohullámokat. A zárt fémedényben az étel hideg marad.

### Figyelem!

Szikkaképződés: Ügyeljen arra, hogy a fémtárgyak – pl. a pohárban levő kanál – legalább 2 cm-re legyenek a sütőtér falától és az ajtó belső oldalától. A szikrák tönkreteszhetik az ajtó belső üveglapját.

### Edényellenőrzés

Soha ne kapcsolja be a mikrohullámú sütőt úgy, hogy nincs benne étel. Ez alól az egyetlen kivétel a rövid ideig tartó edényellenőrzés.

Ha Ön bizonytalan, hogy egy edény alkalmas-e a mikrohullámú sütőben való használatra, akkor végezze el az alábbi tesztet.

1. Tegye az üres edényt ½-1 percre maximális teljesítmény mellett a sütőtérbe.
2. Ellenőrizze közben az edény hőmérsékletét. Az edény hideg vagy legfeljebb kézmeleg lehet.

Ha az edény felforrósodik vagy szikra képződik, akkor nem alkalmas a mikrohullámú sütőben való használatra.

Szakítsa meg a tesztet.



### Figyelmeztetés – Égési sérülés veszélye!

A hozzáférhető részek működés közben felforrósodnak. Soha ne érintse meg a forró részeket. Tartsa távol a gyerekeket.

## Mellékelt tartozékok

Kizárólag mikrohullámmal való üzemeltetéshez csak a csomagban található rostély felel meg. Az univerzális serpenyő vagy a sütőtepsi használatok szikra képződhet, és a sütőtér károsodhat.

Ha mikrohullámmal kombinált üzemmódot vagy az Ételek üzemmódot alkalmazza, használhatja az univerzális serpenyőt, a sütőtepsit vagy más, a csomagban található tartozékot is.

Mikrohullámmal való üzemeltetés esetén a tartozékot legjobb a 2. szintre betolni, ha nincs más adat megadva.

## Mikrohullám-fokozatok

Különböző mikrohullám-teljesítmények fokozatokban állnak rendelkezésre a különböző ételeknek és elkészítési módoknak megfelelően.

A mikrohullámmal működő üzemmódoknál mindig szükség van időtartamra. A javasolt időtartamokat átveheti, vagy a mindenkori tartományban módosíthatja.

Fokozat	Használat	Maximális idő-tartam
90 W	kényes élelmiszerek felolvasztásához	1 óra 30 perc
180 W	felolvasztáshoz és továbbpároláshoz	1 óra 30 perc
360 W	hús párolásához és kényes ételek melegítéséhez	1 óra 30 perc
600 W	ételek felmelegítéséhez és főzéséhez	1 óra 30 perc
max	folyadékok felforraltatásához	30 perc

A maximum beállítás csak folyadékok felmelegítésére szolgál, ételek felmelegítésére nem. A készülék védelme érdekében a mikrohullám maximális teljesítménye az első percekben fokozatosan lecsökken 600 W-ra. A lehűlési időt követően a teljes teljesítmény rendelkezésre áll.

## Mikrohullám üzemmód beállítása

Ügyeljen a megfelelő edényre vonatkozó adatokra, mielőtt beállítja a mikrohullámot.

1. Koppintson a **menu** mezőre. Megjelenik az üzemmódok listája.
2. Koppintson a „Mikrohullám” szövegmezőre.
3. Koppintson a kívánt mikrohullám-teljesítmény szövegmezőjére. A kijelzőn az időtartam fehéren kiemelve jelenik meg.
4. A kezelőgyűrűvel állítsa be az időtartamot.
5. A start/stop  $\triangleright$  gombbal indítsa el az üzemmódot. Az időtartam letelte a kijelzőn követhető. Mikrohullámnál nem jelenik meg a felfűtési vonal. A készülék elindítja az üzemmódot.

Ha az időtartam lejárt, hangjelzés hallatszik. A készülék befejezi az üzemmódot. A kijelzőn a 00m 00s időtartam látható.

Ha az étel elkészült, az on/off  $\odot$  gombbal kapcsolja ki a készüléket.

**Utasítás:** Ha működés közben kinyitja a készülék ajtaját, az üzemmód szünetel. Az ajtó bezárása után a start/stop  $\triangleright$  gombbal kell folytatnia az üzemmódot. Ha módosította az alapbeállítást, ügyeljen arra, hogy a mikrohullámú sütő ne működjön tovább étel nélkül.  $\rightarrow$  "Alapbeállítások" a(z) 31. Oldalon

A csak mikrohullámú üzemmód esetén a kondenzvíz elkerülése érdekében a készülék a 600 W és max fokozatnál automatikusan bekapcsol egy fűtőtestet. A sütőtér és a tartozékok felforrósodnak. Ez nem befolyásolja a főzési eredményt.

**Utasítás:** Ezt a funkciót az alapbeállításoknál kapcsolhatja ki.  $\rightarrow$  "Alapbeállítások" a(z) 31. Oldalon

## Figyelmeztetés – Égési sérülés veszélye!

A szárítás funkció a legmagasabb fokozatokon a csak mikrohullámú üzemmód esetén automatikusan bekapcsol egy fűtőtestet és felmelegíti a sütőtér. Soha ne érintse meg a sütőtér forró belső felületeit vagy a fűtőelemeket. Tartsa távol a gyerekeket.

## Módosítás és megszakítás

Egy üzemmód elindítása után az időtartam marad a középpontban. Ha a kezelőgyűrűt mozgatja, közvetlenül módosíthatja és átveheti az időtartamot.





A mikrohullám-teljesítmény módosításához a start/stop  $\triangleright$  gombbal függesse fel az üzemmódot. Koppintson a kívánt teljesítmény szövegmezőjére, és a start/stop  $\triangleright$  gombbal folytassa az üzemmódot. A készülék fenntartja az időtartamot.

Ha meg akarja szakítani a Mikrohullám üzemmódot, állítsa le azt a start/stop  $\triangleright$  gombbal, és válasszon egy másik üzemmódot.

## Mikrokombi beállítása

Egyes fűtési módoknál bekapcsolhatja a mikrohullámot is.

A használható fűtési módok a következők:

-  4D forró levegő
-  Felső/alsó fűtés
-  Légkeverős grillezés
-  Grill, nagy felület
-  Grill, kis felület

Mikrokombi üzemmódban a következő mikrohullám-teljesítmények állnak rendelkezésre: 90 watt, 180 watt és 360 watt.

A Mikrokombi beállítása előtt vegye figyelembe a megfelelő edényre vonatkozó adatokat.

1. Koppintson a **menu** mezőre. Megjelenik az üzemmódok listája.
2. Koppintson a „Mikrokombi” szövegmezőre.
3. Koppintson a kívánt fűtési mód szövegmezőjére.
4. Koppintson a kívánt mikrohullám-teljesítmény szövegmezőjére. A kijelzőn a hőmérséklet vagy a fokozat fehéren kiemelve jelenik meg.

5. A kezelőgyűrűvel állítsa be a hőmérsékletet vagy a fokozatot.
6. Koppintson az „Időtartam” szövegmezőre. A kijelzőn az időtartam fehéren kiemelve jelenik meg.
7. A kezelőgyűrűvel állítsa be az időtartamot.
8. A start/stop  $\triangleright$  gombbal indítsa el az üzemmódot. Az időtartam letelte a kijelzőn követhető. A készülék elindítja az üzemmódot.

Ha az időtartam lejárt, hangjelzés hallatszik. A készülék befejezi az üzemmódot. A kijelzőn a 00m 00s időtartam látható.

Ha az étel elkészült, az on/off  $\text{\textcircled{1}}$  gombbal kapcsolja ki a készüléket.

### Módosítás és megszakítás

Egy üzemmód elindítása után mindig a hőmérséklet marad a középpontban. Ha a kezelőgyűrűt mozgatja, közvetlenül módosíthatja és átveheti a hőmérsékletet ill. a fokozatot.

Az időtartam módosításához koppintson az „Időtartam” szövegmezőre, majd a kezelőgyűrűvel módosítsa az értéket. A készülék közvetlenül átveszi a módosítást.

A fűtési mód vagy a mikrohullám-teljesítmény módosításához először a start/stop  $\triangleright$  gombbal szakítsa meg az üzemmódot. Koppintson a fűtési mód vagy a mikrohullám-teljesítmény szövegmezőjére, és módosítsa azt.

**Utasítás:** Ha módosítja a fűtési módot vagy a mikrohullám-teljesítményt, a többi beállítás is alaphelyzetbe áll.

Ha meg szeretné szakítani a Mikrokombi üzemmódot, a start/stop  $\triangleright$  gombbal állítsa le azt, és válasszon egy másik üzemmódot.

### Szárítás

Működés után szárítsa ki a sütőt, hogy ne maradjon benne semmilyen nedvesség.

### Szárítás indítása

Szárítás során a készülék felmelegíti a sütőteret, hogy a benne lévő nedvesség elpárologjon. Végül nyissa ki a készülék ajtaját, hogy a vízgőz távozhasson a sütőtérből.

### Figyelem!

Zománc sérülései: ne indítson el semmilyen üzemmódot, ha víz van a sütőtér alján. Az elindítás előtt törölje fel a vizet a sütőtér aljáról.

1. Hagyja lehűlni a készüléket.
2. A nagyobb szennyeződések azonnal távolítsa el a sütőtérből, és törölje fel a nedvességet a sütőtér aljáról.
3. Szükség esetén az on/off  $\text{\textcircled{1}}$  gombbal kapcsolja be a készüléket.
4. Koppintson a **menu** mezőre. Megjelenik az üzemmódok listája.

5. Koppintson a „Tisztítás” szövegmezőre.
6. Koppintson a „Szárítás” szövegmezőre. Megjelenik az időtartam. Az időtartam nem módosítható.
7. A start/stop  $\triangleright$  gombbal indítsa el az üzemmódot. A szárítás megkezdődik, majd 10 perc elteltével automatikusan befejeződik.
8. Nyissa ki és 1–2 percig hagyja nyitva a készülék ajtaját, hogy a nedvesség elpárologhasson a sütőtérből.

### A sütőtér kiszárítása kézzel

1. Hagyja lehűlni a készüléket.
2. Távolítsa el a szennyeződések a sütőtérből.
3. Szivaccsal törölje szárazra a sütőteret.
4. A készülék ajtaját hagyja nyitva egy órán keresztül, hogy a sütőtér teljesen kiszáradjon.

## Sütőhőmérő

A sütőhőmérő hajszálpontos sütést tesz lehetővé. Az ételmeiszer belsejének hőmérsékletét méri. Amint a készüléke elérte a beállított hőmérsékletet, a készülék automatikusan kikapcsol.

### Fűtési módok

Nem minden fűtési mód használható a sütőhőmérővel együtt.

Ha a sütőhőmérőt behelyezte a sütőtérbe, a következő fűtési módok állnak rendelkezésére.

	4D forró levegő
	Felső/alsó fűtés
	Forró levegő Eco
	Felső/alsó fűtés Eco
	Légkeverős grillezés
	Pizza fokozat
	Melegítés

### Utasítások

- A sütőhőmérő az ételmeiszer belsejének hőmérsékletét méri 30 °C és 99 °C között.
- Csakis a mellékelt sütőhőmérőt használja. Pótalkatrészként a vevőszolgálatnál beszerezhető.
- Használat után mindig vegye ki a sütőhőmérőt a sütőtérből. A sütőhőmérőt soha ne tartsa a sütőtérben.

### Figyelmeztetés – Áramütésveszély!

A hibás sütőhőmérő megsértheti a szigetelést. Csak ehhez a készülékhez készült sütőhőmérőt használjon.

### Sütő hőmérséklete

A sütőhőmérő sérülésének elkerülése érdekében ne állítson be 250 °C-nál magasabb hőmérsékletet.

A sütő beállított hőmérséklete legalább 10 °C-kal magasabb legyen, mint a beállított belső hőmérséklet.

### Sütőhőmérő behelyezése az alapanyagba

Mielőtt az ételt betenné a sütőtérbe, szúrja bele az alapanyagba a sütőhőmérőt.

A sütőhőmérő három mérési ponttal rendelkezik. Ügyeljen arra, hogy a középső mérési pont az alapanyagban helyezkedjen el.

### Figyelem!

Ha bekapcsolja a mikrohullám módot, a sütőhőmérő hegyének kell az alapanyagban elhelyezkednie.

**Hús:** Nagy darabok esetén a sütőhőmérőt ferdén szúrja bele a húsba ütközésig.

Vékonyabb darabok esetén a legvastagabb ponton szúrja be.

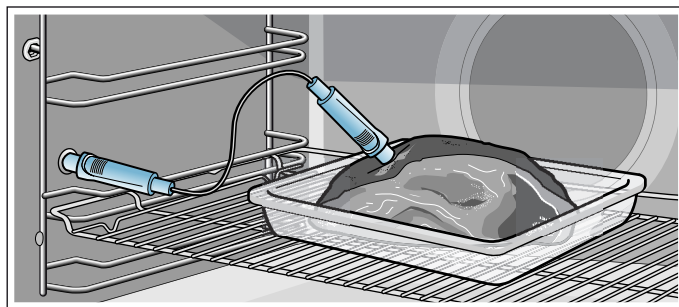

**Szárnyas:** A sütőhőmérőt a szárnyasmell legvastagabb részénél szúrja be ütközésig. A szárnyas méretétől függően a sütőhőmérőt keresztben vagy hosszában szúrja be. Majd fordítsa meg a szárnyast és a mellső oldalával lefelé tegye a rostélyra.

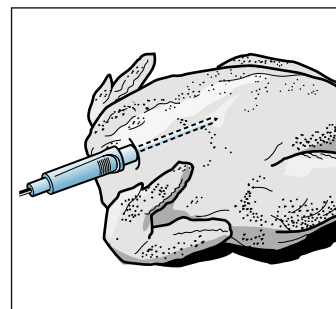
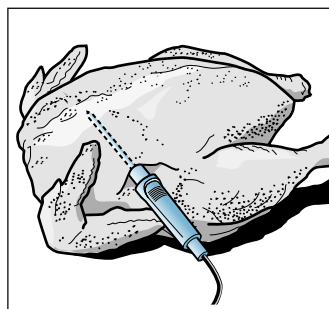

**Hal:** A sütőhőmérőt a fej mögé szúrja be ütközésig a gerinc irányába. Az egész halat egy fél krumplic segítségével úszást imitáló pózban helyezze a rostélyra.

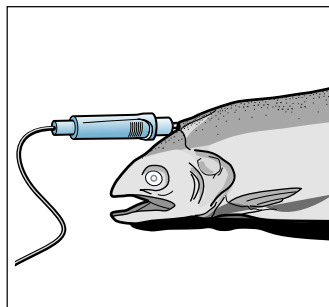

**Étel megfordítása:** Ha meg szeretné fordítani az ételt, ne vegye ki a sütőhőmérőt. A megfordítást követően ellenőrizze, hogy a sütőhőmérő megfelelően helyezkedik-e el az ételben.

Ha működés közben kiveszi a sütőhőmérőt, minden beállítás visszaállításra kerül, és azokat újra be kell állítani.

### Figyelem!

Ne csípje be a sütőhőmérő vezetékét.

Soha ne használjon zárt edényt.

Ahhoz, hogy a sütőhőmérő a nagy hő miatt ne károsodjon, legyen néhány centiméternyi hely a grillfűtőtest és a sütőhőmérő között. A hús sütés közben megemelkedhet.

## Belső hőmérséklet beállítása

A sütőhőmérőnek a sütőtérben bal oldalon lévő csatlakozókban kell elhelyezkednie.

1. Koppintson a kívánt fűtési mód szövegmezőjére. A kijelzőn a sütőtér javasolt hőmérséklete fehéren kiemelve jelenik meg.
2. A kezelőgyűrűvel állítsa be a sütőtér hőmérsékletét.
3. Koppintson a „belső hőmérséklet” szövegmezőre. A kijelzőn a javasolt belső hőmérséklet fehéren kiemelve jelenik meg.
4. A kezelőgyűrűvel állítsa be a belső hőmérsékletet.
5. A start/stop  $\triangleright$  gombbal indítsa el az üzemmódot. A kijelzőn szereplő idő megmutatja, mióta fut már az üzemmód.

A készülék elkezd fűteni.

A kijelzőn a belső hőmérséklet fehéren kiemelve jelenik meg, balra az aktuális, jobbra a beállított hőmérséklet, pl. „ $\Delta$  15 | 80°C”. A felfűtési vonal ugyancsak a belső hőmérsékletre vonatkozik.

Ha a főznivaló elérte a beállított belső hőmérsékletet, egy hangjelzés hallható. A készülék nem fűt tovább. A kijelzőn az aktuális és a beállított belső hőmérséklet azonos, pl. „ $\Delta$  80 | 80°C”. A készülék leállítja a lefutó időt.

Az on/off  $\odot$  gombbal kapcsolja ki a készüléket, és húzza ki a sütőhőmérőt a csatlakozókból.

### Figyelmeztetés – Égésveszély!

A sütőtér, a sütőhőmérő és a tartozékok nagyon felforrósodnak. A tartozékokat és sütőhőmérőt mindig fogókesztyűvel vegye ki a sütőtérből.

### Módosítás

Az elindítás után mindig a belső hőmérséklet marad a középpontban. Ha a kezelőgyűrűt mozgatja, közvetlenül módosíthatja és átveheti a belső hőmérsékletet.

Ha módosítani kívánja a sütőtér hőmérsékletét, koppintson először a „Hőmérséklet” szövegmezőre.

A fűtési mód módosításához először a start/stop  $\triangleright$  gombbal szakítsa meg az üzemmódot.

**Utasítás:** Ha módosítja a fűtési módot, a többi beállítás is alaphelyzetbe áll.

### Megszakítás

Ha meg szeretné szakítani az üzemmódot, húzza ki a sütőhőmérőt a csatlakozókból és a húsból. A start/stop  $\triangleright$  gombbal sütőhőmérő nélkül folytathatja az üzemmódot.

## Különbéle élelmiszerek belső hőmérséklete

Ne használjon mélyhűtött alapanyagot. A táblázat adatai irányértékek. Az értékek az élelmiszerek minőségétől és tulajdonságaitól függenek.

A használati utasítás végén átfogó információkat talál a fűtési módokhoz és a hőmérsékletekhez. → "Kísérleti konyhánkban teszteltük Önnek" a(z) 48. Oldalon

Élelmiszer	Belső hőmérséklet °C-ban
<b>Szárnyasok</b>	
Csirke	80-85
Csirke mell	75-80
Kacsa	80-85
Kacsamell, enyhén sütve	55-60
Pulyka	80-85
Pulykamell	80-85
Liba	80-90
<b>Sertéshús</b>	
Tarja	85-90
Sertésfilé, enyhén sütve	62-70
Sertésborda, átsütve	72-80
<b>Marhahús</b>	
Sült hátszín vagy bélszín, angolosan	45-52
Sült hátszín vagy bélszín, enyhén sütve	55-62
Sült hátszín vagy bélszín, átsütve	65-75
<b>Borjánhús</b>	
Borjánhús sült vagy lapocka, sovány	75-80
Borjánhús sült, lapocka	75-80
Borjánhús sültök	85-90
<b>Báránhús</b>	
Báránycomb, enyhén sütve	60-65
Báránycomb, átsütve	70-80
Báránycomb, enyhén sütve	55-60
<b>Hal</b>	
Egész hal	65-70
Halfilé	60-65
<b>Egyebek</b>	
Fasírt, minden húsféle	80-90
Ételek felmelegítése	65-75

## Gyerekzár

A készülék gyerekzárral van ellátva annak érdekében, hogy a gyerekek véletlenül ne kapcsolják be, vagy ne módosítsák a beállításokat.



A készülék zárolja a kezelőmezőt, és semmilyen beállítás nem adható meg. A készülék csak az  on/off gombbal kapcsolható ki.

### Bekapcsolás és kikapcsolás

A gyerekzárát be- és kikapcsolt készüléknél is be- vagy kikapcsolhatja.

Nyomja le minden alkalommal kb. 4 másodpercig a  mezőt.

A kijelzőn megjelenik egy megerősítő üzenet.

Bekapcsolt készülék esetén a  mező pirosan világít. Ha a készülék ki van kapcsolva, a  mező nem világít.

## Alapbeállítások

Készülékének optimális és egyszerű kezelése érdekében különféle beállítások állnak rendelkezésre. Ezeket a beállításokat szükség szerint módosíthatja.

### Alapbeállítások megváltoztatása

A készülék legyen mindenképpen bekapcsolva.

1. Koppintson a **menu** mezőre. Megjelenik az üzemmódok listája.
2. Koppintson az „Alapbeállítások” szövegmezőre. Az érintőmezőkön megjelennek a beállítások.
3. Koppintson a kívánt beállítás szövegmezőjére. A kiválasztott beállítást a szövegmező oldalánál látható piros, függőleges vonal jelöli. A kijelzőn látható a hozzá tartozó érték.
4. Szükség esetén módosítsa az értéket a kezelőgyűrűvel.
5. Koppintson a következő beállítás szövegmezőjére. A kijelzőn megjelenik a hozzá tartozó érték, amely a kezelőgyűrűvel módosítható.
6. A beállításokat áttekintheti, és szükség esetén a kezelőgyűrűvel módosíthatja. A beállítások közötti lapozáshoz koppintson a „További beállítások” szövegmezőre.
7. A megerősítéshez koppintson a **menu** mezőre. Megjelenik egy kérdés, hogy kívánja-e menteni a módosításokat.
8. Koppintson a „Tárolás” szövegmezőre. A kijelzőn megjelenik egy üzenet, mely szerint a készülék tárolta a beállításokat.

### Megszakítás

Ha nem kívánja menteni a módosításokat koppintson a **menu** mezőre, majd a „Nincs tárolás” szövegmezőre. A kijelzőn megjelenik egy üzenet, mely szerint a készülék nem mentette el a beállításokat. Ha nem használja a készüléket, kapcsolja ki az on/off  gombbal.

### Az alapbeállítások listája

Készüléke felszereltségétől függően nem érhető el minden alapbeállítás.

Beállítás	Kiválasztás
Nyelv	További nyelvek lehetségesek
Pontos idő	Pontos idő 24 órás formátumban
Vízke ménység	00 (lágyított) 01 (lágy) 02 (közepes) 03 (kemény) 04 (nagyon kemény)*
Home Connect	WiFi be- és kikapcsolása → "Home Connect" a(z) 33. Oldalon
Gyári beállítások	Visszaállít Ne állítsa vissza*

Hangjelzés	Rövid időtartam (30 mp.) Közepes időtartam (1 perc)* Hosszú időtartam (5 perc)
Hangerő	5 fokozatú skála
Gomb hangjelzése	Bekapcsolva Kikapcsolva* (az on/off  gombnál megmarad a hang)
Kijelző fényereje	5 fokozatú skála
Óra kijelzése	Ki Digitális* Analog
Világítás	Üzem közben kikapcsolva Üzem közben bekapcsolva*
Automatikus folytatás	Nincs automatikus folytatás* Ajtó bezárása esetén (Csak Mikrohullám üzemmódnál)
Gyerekszár	Csak billentyűzár* Ajtózár és billentyűzár
Bekapcsolás utáni üzem	Főmenü Fűtési módok* Mikrohullám Mikrokombi Segéd Gőz
Figyelmeztetés MH sütő- tepsi	Megjelenítés* Ne jelenítse meg
Éjszakai elsötétítés	Kikapcsolva* Bekapcsolva
Márkalógó	Kijelzés* Nincs kijelzés
Mikrohullámú sütő szárí- tása	Bekapcsolva* Kikapcsolva
Ventilátor továbbműködé- sének időtartama	Ajánlott* Minimális
Sabbat beállítás	Bekapcsolva Kikapcsolva*

\* Gyári beállítás (a készülék típusától függően a gyári beállítások eltérőek lehetnek)

## Az idő módosítása

Ha az időt szeretné módosítani, pl. nyári időszámításról téliére, akkor módosítsa az alapbeállítást.

A készülék legyen mindenképpen bekapcsolva.

1. Koppintson a **menu** mezőre.  
A kijelzőn megjelenik az üzemmódok listája.
2. Koppintson az „Alapbeállítások” szövegmezőre.  
Az érintőmezőkön megjelennek a beállítások.
3. Koppintson az „Idő” szövegmezőre.  
Az idő megjelenik a kijelzőn.
4. A kezelőgyűrűvel módosítsa az időt.
5. Megerősítéshez koppintson a **menu** mezőre.  
Megjelenik egy kérdés, hogy kívánja-e menteni a módosításokat.
6. Koppintson a „Tárolás” szövegmezőre.  
A kijelzőn megjelenik egy üzenet, mely szerint a készülék tárolta a beállításokat.

**Utasítás:** A nyelvet, a gombok hangjelzését, illetve a kijelző fényerejét érintő beállítások azonnal érvénybe lépnek. Minden egyéb beállítás csak a tárolás után lesz érvényes.

## Áramkimaradás

A beállításokon végrehajtott módosítások egy áramkimaradás után is megmaradnak.

Csak az első üzembe helyezés beállításait kell újra megadni egy hosszabb áramkimaradás után. A készülék képes a rövidebb áramkimaradások áthidalására.



## Sabbat beállítása

A sabbat beállítással maximum 74 órás időtartamot állíthat be. A sütőtérben lévő ételek meleg maradnak, anélkül, hogy a sütőt be vagy ki kellene kapcsolni.

### Sabbat beállítás elindítása

Mielőtt használhatná a sabbat beállítást, aktiválnia kell az alapbeállításokat. → "Alapbeállítások" a(z) 31. Oldalon

Ha megfelelően módosította az alapbeállítást, a sabbat beállítás megjelenik a fűtési módok listájának utolsó helyén.

A készülék felső/alsó fűtéssel fűt. 85 °C és 140 °C közötti hőmérsékletet állíthat be.

Ki kell választania a Fűtési módok üzemmódot. A fűtési módok listája megjelenik az érintőkijelzőkön.

1. Koppintson a „Sabbat beállítás” szövegmezőre. A kijelzőn a javasolt időtartam fehéren kiemelve jelenik meg.
2. A kezelőgyűrűvel állítsa be a kívánt hőmérsékletet.
3. Indítás előtt koppintson az „Időtartam” szövegmezőre. A kijelzőn az időtartam fehéren kiemelve jelenik meg.
4. A kezelőgyűrűvel állítsa be a kívánt időtartamot.  
**Utasítás:** A készülék automatikusan kiszámítja a befejezés idejét, de nem tolható el tovább.
5. A start/stop  gombbal indítsa el az üzemmódot. Az időtartam letelte a kijelzőn követhető. A készülék elkezd fűteni.



Ha a sabbat beállítás időtartama lejárt, hangjelzés hallatszik. A készülék nem fűt tovább. A kijelzőn a 00m 00s időtartam látható.

Az on/off  gombbal kapcsolja ki a készüléket.

**Utasítás:** Ha kinyitja a készülék ajtaját, az üzemmód nem szakad meg.

### Módosítás és megszakítás

Az indítás után a beállítások többé már nem módosíthatók.

Ha meg szeretné szakítani a sabbat beállítást, kapcsolja ki a készüléket az on/off  gombbal. A start/stop  gombbal már nem függesztheti fel az üzemmódot.

## Home Connect

Ez a készülék Wi-Fi-képes, és egy mobil eszköz segítségével távvezérelhető.

Ha nem kapcsolja össze a készüléket az otthoni hálózattal, akkor a készülék úgy működik, mint egy hálózathoz nem kapcsolódó sütő, és továbbra is működtethető a kijelző használatával.

A Home Connect funkció rendelkezésre állása attól függ, hogy az Ön országában rendelkezésre állnak-e a Home Connect szolgáltatások. A Home Connect szolgáltatások nem minden országban állnak rendelkezésre. Ezzel kapcsolatos további információkat a [www.home-connect.com](http://www.home-connect.com) cím alatt talál.

### Utasítások

- Ügyeljen a használati útmutatóban található biztonsági előírásokra, és győződjön meg arról, hogy ezeket akkor is betartják, ha Ön nincs otthon, hanem a Home Connect alkalmazással működteti a készüléket. Vegye figyelembe a Home Connect alkalmazásban megjelenő útmutatókat is. → "Fontos biztonsági előírások" a(z) 5. Oldalon
- A készüléken végrehajtott műveletek mindig elsőbbséget élveznek. Ez idő alatt nem lehetséges a Home Connect alkalmazással való működtetés.

### Beüzemelés

Amennyiben a Home Connect használatával kíván beállításokat megadni, telepítenie kell mobil eszközére a Home Connect alkalmazást és beállítania azt.

Ehhez tekintse meg a Home Connecthez mellékelt dokumentációt.

A beállítások megadásához kövesse az alkalmazásban megadott lépéseket.

Az alkalmazás beállításához nyissa meg az alkalmazást.

### Automatikus bejelentkezés az otthoni hálózatba

#### Utasítások

- A működtetéshez szükséges egy WPS szabvánnyal működő routerre.
  - A Home Connect segédet az első üzembe helyezés során, vagy pedig a főmenüből indíthatja el.
1. Koppintson a **menu** mezőre.
  2. Koppintson a „Home Connect segéd” szövegmezőre. A készülék készen áll a hálózati kapcsolat automatikus létesítésére.



3. Nyomja meg a routeren lévő WPS gombot. Várja meg, amíg a kijelzőn megjelenik a „Sikeres csatlakozás a hálózathoz” üzenet.



4. Koppintson a „Csatlakozás az alkalmazáshoz” lehetőségre.



A készülék készen áll az alkalmazással való összekapcsolásra.

5. Indítsa el az alkalmazást a mobil eszközön, és kövesse a hálózatba való automatikus bejelentkezésre vonatkozó utasításokat.

Ha a bejelentkezési folyamat lezárult, a kijelzőn megjelenik a „Sikeres csatlakozás az alkalmazáshoz” üzenet.



### Manuális bejelentkezés az otthoni hálózatba

**Utasítás:** A Home Connect segédet az első üzembe helyezés során, vagy pedig a menüből indíthatja el.

1. Koppintson a **menu** mezőre.
2. Koppintson a „Home Connect segéd” szövegmezőre.

3. Koppintson a „Manuális csatlakozás” szövegmezőre.



A készülék készen áll a hálózati kapcsolat manuális létesítésére.

A kijelzőn megjelenik a sütő hálózatához tartozó SSID és kulcs.



4. A mobil eszközzel a „HomeConnect” kulcsot használó „HomeConnect” SSID-vel jelentkezzen be a sütő hálózatára.



Várja meg, amíg a kijelzőn megjelenik a „Sikeres csatlakozás a hálózathoz” üzenet.



5. Koppintson a „Csatlakozás az alkalmazáshoz” lehetőségre.



A készülék készen áll az alkalmazással való összekapcsolásra.

6. Indítsa el az alkalmazást a mobil eszközön, és kövesse a hálózatba való manuális bejelentkezésre vonatkozó utasításokat.

Ha a bejelentkezési folyamat lezárult, a kijelzőn megjelenik a „Sikeres csatlakozás az alkalmazáshoz” üzenet.



## Távoli indítás

Ha mobil eszközén keresztül el szeretné indítani a sütő egy üzemmódját, akkor be kell kapcsolnia a távoli indítást.

### Utasítások

- A „Távoli indítás” szövegmező csak akkor látható, ha sikeresen befejezte a Home Connect segédet.
- Vegye figyelembe, hogy egyes üzemmódok csak a sütőn indíthatók el.

1. Koppintson a **menu** mezőre.
  2. Koppintson a „Távoli indítás” szövegmezőre.
- A kijelzőn megjelenik a ☰ szimbólum



A következő esetekben a távoli indítás automatikusan kikapcsol:

- Sütőajtó kinyitása 15 perccel a távoli indítás bekapcsolása után.
- Sütőajtó kinyitása 15 perccel a sütő működésének befejeződése után.
- 24 órával a távoli indítás bekapcsolása után.

Ha a készüléken indítja el a sütő egy üzemmódját, a távoli indítás automatikusan bekapcsol. Így a módosításokat a mobil eszközön is megadhatja, vagy elindíthat egy új programot.

## Home Connect-beállítások

Bármikor hozzáigazíthatja a Home Connect beállításait saját igényeihez.

**Utasítás:** Koppintson a Home Connect beállításokban a **hálózat** mezőre a hálózati vagy készülékinformációk megjelenítéséhez.

### Wi-Fi

Ha a Wi-Fi be van kapcsolva, akkor használhatja a Home Connect funkciót.

**Utasítás:** Elektromos hálózatra csatlakoztatva a készülék max. 3 W-ot fogyaszt készenléti üzemmódban.

1. Koppintson a **menu** mezőre.
2. Koppintson az „Alapbeállítások” szövegmezőre.
3. Koppintson a „Home Connect” szövegmezőre.
4. A jeladó modul be- vagy kikapcsolásához koppintson a „Wi-Fi” szövegmezőre.



### Leválasztás a hálózatról

Bármikor lekapcsolhatja a sütőt a hálózatról.

**Utasítás:** Ha a sütőt lekapcsolta a hálózatról, nem lehet azt a Home Connect használatával működtetni.

1. Koppintson a **menu** mezőre.
2. Koppintson az „Alapbeállítások” szövegmezőre.
3. Koppintson a „Home Connect” szövegmezőre.
4. Koppintson a „Leválasztás a hálózatról” szövegmezőre.



### Csatlakozás a hálózathoz

1. Koppintson a **menu** mezőre.
2. Koppintson az „Alapbeállítások” szövegmezőre.
3. Koppintson a „Home Connect” szövegmezőre.
4. Koppintson a „Csatlakozás a hálózathoz” szövegmezőre.
5. Koppintson a „Manuális csatlakozás” vagy az „Automatikus csatlakozás” szövegmezőre.
6. Kövesse az alábbi útmutatókat: „Manuális bejelentkezés az otthoni hálózatba”, ill. „Automatikus bejelentkezés az otthoni hálózatba”.

### Csatlakozás az alkalmazáshoz

Ha mobil eszközére telepítette a Home Connect alkalmazást, akkor összekapcsolhatja azt a sütőjével.

**Utasítás:** A készüléket csatlakoztatni kell a hálózathoz.

1. Koppintson a **menu** mezőre.
2. Koppintson az „Alapbeállítások” szövegmezőre.
3. Koppintson a „Home Connect” szövegmezőre.
4. Koppintson a „Csatlakozás az alkalmazáshoz” szövegmezőre.



### Távoli kezelés

A Home Connect alkalmazással kényelmesen elérheti sütője funkcióit.

#### Utasítások

- A készüléken végrehajtott műveletek mindig elsőbbséget élveznek. Ez idő alatt nem lehetséges a Home Connect alkalmazással való működtetés.
- Kiszállítási állapotban a távoli kezelés be van kapcsolva.
- Ha kikapcsolja a távoli kezelést, akkor csak a sütő üzemállapota jelenik meg a Home Connect alkalmazásban.
- A távoli kezelés automatikusan bekapcsolódik a távoli indítás bekapcsolásával.

1. Koppintson a **menu** mezőre.
2. Koppintson az „Alapbeállítások” szövegmezőre.
3. Koppintson a „Home Connect” szövegmezőre.
4. Koppintson a „Távoli kezelés” szövegmezőre a Home Connect alkalmazással való vezérlés be- vagy kikapcsolásához.



### Távdiagnosztika

Üzemzavar esetén a vevőszolgálat a távdiagnosztika segítségével hozzáférhet a készülékhez.

Vegye fel a kapcsolatot a vevőszolgálattal, és bizonyosodjon meg arról, hogy a készülék kapcsolódott a Home Connect szerverhez, és ellenőrizze, hogy országában elérhető-e a távdiagnosztika.

**Utasítás:** További információért és a távdiagnosztika elérhetőségével kapcsolatban látogasson el a Home Connect weboldalára: [www.home-connect.com](http://www.home-connect.com)

### Adatvédelmi útmutató

Amikor először csatlakoztatja készülékét egy internethez kapcsolódó WLAN-hálózathoz, akkor készüléke a következő adatkategóriákat továbbítja a Home Connect szervernek (első regisztráció):

- Egyértelmű készülékazonosító (részei: készülékkulcsok, illetve a beépített Wi-Fi kommunikációs modul MAC-címe).
- A Wi-Fi kommunikációs modul biztonsági tanúsítványa (a kapcsolat informatikai biztonságáért).
- Otthoni készülékének aktuális szoftver- és hardververziója.
- Egy esetleges korábbi, gyári beállításokra való visszaállítás állapota.

Az első regisztráció előkészíti a Home Connect funkciók használatát, és csak abban az időpontban van rá szükség, amikor először kívánja használni a Home Connect funkciókat.

**Utasítás:** Vegye figyelembe, hogy a Home Connect funkciók csak a Home Connect alkalmazáshoz kapcsolódva használhatók. Az adatvédelemre vonatkozó információkat a Home Connect alkalmazásban találhat.

### Megfelelőségi nyilatkozat

A Robert Bosch Hausgeräte GmbH ezennel kijelenti, hogy a Home Connect funkcióval ellátott készülék a 2014/53/EU irányelvben foglalt alapvető követelményeknek és a további vonatkozó rendelkezéseknek megfelel.

A részletes RED megfelelési nyilatkozatot megtalálja az interneten a [www.bosch-home.com](http://www.bosch-home.com) webhelyen, készüléke termékoldalán a kiegészítő dokumentumok között.



2,4 GHz-es sáv: max. 100 mW  
5 GHz-es sáv: max. 100 mW

	BE	BG	CZ	DK	DE	EE	IE	EL
	ES	FR	HR	IT	CY	LV	LT	LU
	HU	MT	NL	AT	PL	PT	RO	SI
	SK	FI	SE	UK	NO	CH	TR	

5 GHz-es WLAN (Wi-Fi): csak beltéri használatra

## Tisztítószeres

Gondos ápolással és tisztítással a készülék sokáig szép és működőképes marad. Az alábbiakban elmagyarázzuk, hogyan ápolja és tisztítsa megfelelően a készüléket.

### Megfelelő tisztítószeres

Annak érdekében, hogy a különböző felületek ne sérüljenek a nem megfelelő tisztítószeres használata miatt, vegye figyelembe a táblázatban szereplő adatokat. A készülék típusa szerint nem minden terület található meg az Ön készülékén.

#### Figyelem!

##### Felületi károsodások

Ne használjon

- maró vagy súroló tisztítószeres,
- magas alkoholtartalmú tisztítószeres,
- kemény súrolópárnát vagy tisztítószivacsot,
- nagynyomású tisztítót vagy gőzüzemű tisztítót,
- speciális tisztítót a melegen tisztításhoz.

Az új szivacskenőket használat előtt alaposan mossa ki.

**Javaslat:** A vevőszolgálatnál kiemelten ajánlott tisztító- és ápolószereseket vásárolhat. Tartsa be a gyártó útmutatásait.

#### Figyelmeztetés – Égésveszély!

A készülék nagyon forró. Soha ne érintse meg a sütőtér forró belső felületeit vagy a fűtőelemeket. Mindig hagyja lehűlni a készüléket. Ne engedjen gyerekeket a készülék közelébe.

Terület	Tisztítás
<b>A készülék külseje</b>	
Nemesacél előlap	Forró mosogatószeres víz: Mosogatóruhával tisztítsa meg és puha törlőruhával szárítsa meg. A vízkő-, zsír-, keményítő- és tojásfehérje-foltokat azonnal távolítsa el. Az ilyen foltok alatt korrózió alakulhat ki. A vevőszolgálatnál vagy a szakkereskedésekben speciális nemesacél-ápolószeresek kaphatók, amelyekkel a meleg felületek tisztíthatók. Az ápolószeres lehetőleg könnyen vegye fel egy puha kendővel.
Műanyag	Forró mosogatószeres víz: Mosogatóruhával tisztítsa meg és puha törlőruhával szárítsa meg. Ne használjon üvegtisztítót vagy üvegkaparót.
Lakkozott felületek	Forró mosogatószeres víz: Mosogatóruhával tisztítsa meg és puha törlőruhával szárítsa meg.

Kezelőfelület	Forró mosogatószeres víz: Mosogatóruhával tisztítsa meg és puha törlőruhával szárítsa meg. Ne használjon üvegtisztítót vagy üvegkaparót. Ha vízkömentesítő kerül a kezelőfelületre, azonnal törölje le. Ezeket a foltokat később már nem lehet eltávolítani.
Ajtólapok	Forró mosogatószeres víz: Mosogatóruhával tisztítsa meg és puha törlőruhával szárítsa meg. Ne használjon üvegkaparót, vagy nemesacélból készült dörzsszivacsot.
Kilincs	Forró mosogatószeres víz: Mosogatóruhával tisztítsa meg és puha törlőruhával szárítsa meg. Ha vízkömentesítő kerül a kilincsre, azonnal törölje le. Ezeket a foltokat később már nem lehet eltávolítani.

### A készülék belseje

Zománcozott felület	Forró mosogatószeres víz vagy ecetes víz: Mosogatóruhával tisztítsa meg és puha törlőruhával szárítsa meg. Mosogatószeres vízzel és nedves törlőruhával törölje le a ráégett ételmaradékot. Erős szennyeződés esetén nemesacélból készült súrolóspirált vagy sütőtisztító szeret használjon. <b>Figyelem!</b> Soha ne használjon sütőtisztítót a meleg sütőtérben. Sérülések keletkezhetnek a zománcra. A következő felfűtés előtt a csomagolás maradványait teljesen távolítsa el a sütőtérből és a készülékajtóról. A sütőtér tisztítás után hagyja nyitva, hogy megszáradjon. A legjobb, ha a tisztítási funkciót használja. → "Tisztítási funkció" a(z) 38. Oldalon <b>Utasítás:</b> Az ételmaradékok fehér bevonatot okozhatnak. Ezeknek nincs jelentőségük és nem befolyásolják a működést. Szükség esetén távolítsa el citromsavval.
A sütőtér világításának üvegburaja	Forró mosogatószeres víz: Mosogatóruhával tisztítsa meg és puha törlőruhával szárítsa meg. Erős szennyeződésnél legjobb, ha sütőtisztító szeret használ.
Ajtóburkolat	nemesacélból: Használjon nemesacél-tisztítót. Vegye figyelembe a gyártó utasításait. Ne használjon nemesacél-ápoló szereseket. műanyagból: Forró mosogatószeres vízzel és mosogatóruhával tisztítsa. Puha törlőruhával törölje át. Ne használjon üvegtisztítót vagy üvegkaparót. Tisztításhoz vegye le az ajtóburkolatot.
Nemesacél belső ajtókeret	Nemesacél-tisztító: Vegye figyelembe a gyártó utasításait. Ezzel távolíthatja el az elszíneződéseket. Ne használjon nemesacél-ápoló szereseket.

Tartók	Forró mosogatószeres víz: Áztassa be, és mosogatóruhával vagy kefével tisztítsa meg.
Kihúzórendszer	Forró mosogatószeres víz: Mosogatóruhával vagy kefével tisztítsa meg. Ne távolítsa el a kenőzsírt a kihúzósinékről, a legjobb, ha betolt helyzetben tisztítja. Nem tisztítható mosogatógépből.
Tartozékok	Forró mosogatószeres víz: Áztassa be, és mosogatóruhával vagy kefével tisztítsa meg. Erős szennyeződés esetén nemesacéلبól készült súrolóspirált vagy sütőtisztító szert használjon.
Víztartály	Forró mosogatószeres víz: Tisztítsa meg egy mosogatóruhával, és tiszta vízzel alaposan öblítse ki a mosogatószer-maradékok eltávolítására. Puha törőruhával áttörölhető. Nyitott fedéllel hagyja kiszáradni. Dörzsölje szárazra a fedél tömítését. Nem tisztítható mosogatógépből.
Sütőhőmérő	Forró mosogatószeres víz: Mosogatóruhával vagy kefével tisztítsa meg. Nem tisztítható mosogatógépből.

### Utasítások

- A készülék elején előforduló enyhe színeltéréseket különböző anyagok, pl. üveg, műanyag vagy fém felhasználása eredményezi.
- Az ajtólapokon lévő, fénytörésre emlékeztető árnyékok a sütőtér világításának fényreflexei.
- A zománcot nagyon magas hőmérsékleten égetik ki. Ezért enyhe színeltérések keletkezhetnek. Ez normális, és nem befolyásolja a működést. A vékony sütőtepsik éleit nem lehet tökéletesen zománcozni. Ezért ezek érdekesek lehetnek. Ez nem befolyásolja a korrózióvédelmet.

### Készülék tisztántartása

A makacs szennyeződések képződésének elkerülésére tartsa mindig tisztán a készüléket, és rendszeresen távolítsa el a szennyeződéseket.

#### **Figyelmeztetés – Tűzveszély!**

Az oldott ételmaradék, zsír és sült zsír lánggra lobbanhat. Üzembe helyezés előtt távolítsa el a sütőtérből, a fűtőelemekről és a tartozékokról a nagyobb szennyeződéseket.

### Javaslatok

- A sütőtér minden használat után tisztítsa meg. Így a szennyeződések nem tudnak leégni.
- Mindig azonnal távolítsa el a vízkő, zsír, keményítő és tojásfehérje foltjait.
- Nagy nedvességtartalmú sütemények készítéséhez használja az univerzális tepsit.
- A sütéshez alkalmas edényt, pl. serpenyőt használjon.

## Tisztítási funkció

Készüléke rendelkezik „Pirolízis” és „Vízkömentesítés” tisztítási funkcióval. Pirolízissel könnyedén megtisztíthatja a sütőtér. Vízkömentesítés során pedig eltávolíthatja a vízkövet a gőzölőberendezésből.

### Pirolízis

Tisztítsa meg a sütőtér a „Pirolízis” tisztítási funkcióval. Három tisztítási fokozat közül választhat.

Fokozat	Tisztítási fokozat	Időtartam
1	enyhe	kb. 1 óra 15 perc
2	normál	kb. 1 óra 30 perc
3	intenzív	kb. 2 óra

Minél erősebb és régebbi a szennyeződés, annál magasabb legyen a tisztítási fokozat. A sütőtér elég két-három havonta tisztítani. Szükség esetén gyakrabban is tisztíthatja. A tisztítás kb. 2,5-4,7 kilowattórát igényel.

### Utasítások

- Az Ön biztonsága érdekében a készülék ajtaja egy bizonyos hőmérséklet fölött automatikusan reteszelt. A készülék ajtaja csak azután nyitható ki, ha a reteszelés szimbólum  kialudt a kijelzőn.
- A tisztítási funkció ideje alatt a sütőtér világítása nem működik.

#### **Figyelmeztetés**

##### **Égési sérülés veszélye!**

- A tisztítási funkció során a sütőtér nagyon forró lesz. Soha ne nyissa ki a készülék ajtaját. Hagyja lehűlni a készüléket. Tartsa távol a gyerekeket.
-  A tisztítási funkció során a készülék kívül is nagyon forró lesz. Soha ne érintse meg a készülék ajtaját. Hagyja lehűlni a készüléket. Tartsa távol a gyerekeket.

#### **Figyelmeztetés**

##### **Egészségkárosodás veszélye!**

A tisztítási funkció során a sütőtér nagyon magas hőmérsékletre melegszik fel, így a sütés és grillezés maradékai elégnak. Ennek során gőz szabadul fel, ami irritálhatja a nyálkahártyát. A tisztítási funkció működése közben gondoskodjon a konyha szellőztetéséről. Hosszabb ideig ne tartózkodjon a helyiségben. A gyermekeket és a háziállatokat tartsa távol. A késleltetett indítású üzem esetén is vegye figyelembe az utasításokat.

### A tisztítási funkció használata előtt

#### **Figyelem!**

A tisztítás kezdete előtt vegye ki a víztartályt a készülékből. → "Gőz" a(z) 23. Oldalon

Az állványokat és kihúzókat is tisztíthatja ezzel a funkcióval. A tisztítás előtt távolítsa el a nagyobb szennyeződéseket.

Vegye ki a sütőtérből a tartozékokat és az edényeket. Csak így ér el megfelelő eredményt az egész sütőtérben.

Tisztítsa meg a készülék belső ajtaját és a sütőtér széleit a tömítésnél. Ne súrolja és ne vegye le a tömítést!

### Figyelmeztetés

#### Tűzveszély!

- A laza ételmaradékok, a zsír és a pecsenyelé a tisztítási funkció alatt meggyulladhatnak. A tisztítás minden elindítása előtt távolítsa el a sütőtérből a nagyobb szennyeződések. A tartozékokat vegye ki a sütőtérből.
- Tisztításkor a készülék kívül is nagyon forró lesz. Soha ne akasszon gyúlékony tárgyakat, pl. törlőruhát az ajtófogantyúra. A készülék elülső oldalát hagyja szabadon. Tartsa távol a gyerekeket.
- Sérült ajtó tömítés esetén nagy hő távozik az ajtó környékén. Ne súrolja és ne vegye le a tömítést. Soha ne üzemeltesse a készüléket sérült tömítéssel vagy tömítés nélkül.

### Figyelmeztetés – Súlyos egészségkárosodás veszélye!

Tisztításkor a készülék nagyon forró lesz. A sütőtepsik és formák tapadásgátló bevonata károsodik, és mérgező gázok keletkeznek. Soha ne tisztítsa a tapadásgátló bevonatú sütőtepsiket és formákat a tisztítási funkcióval. Általánosságban a tartozékokat vegye ki a sütőtérből.

### Tisztítási funkció beállítása

Mielőtt beállítja a tisztítási funkció, ügyeljen arra, hogy figyelembe vette az előkészítésre vonatkozó összes adatot.

Az időtartam minden egyes tisztítási fokozatnál előre be van állítva, és nem módosítható.

1. Koppintson a **menu** mezőre. Megjelenik az üzemmódok listája.
2. Koppintson a „Tisztítás” szövegmezőre.
3. Koppintson a „Pirólízis” szövegmezőre. A kijelzőn a tisztítási fokozat fehéren kiemelve jelenik meg.
4. A kezelőgyűrűvel állítsa be a tisztítási fokozatot. A készülék automatikusan kiszámítja a befejezési időt.
5. A start/stop  gombbal indítsa el az üzemmódot. Az időtartam letelte a kijelzőn követhető. A felfűtési vonal nem jelenik meg a tisztítási funkciónál. A tisztítási funkció elindul.

Ha a tisztítási funkció működésben van, gondoskodjon a konyha szellőztetéséről.

A készülék ajtaja röviddel az indítás után reteszel. A kijelzőn megjelenik egy megerősítő üzenet és a  szimbólum.

Ha a tisztítási funkció befejeződött, hangjelzés hallatszik. A kijelzőn a 00m 00s időtartam látható. Az on/off  gombbal kapcsolja ki a készüléket.

A készülék ajtaját csak akkor nyithatja ki újra, ha a reteszelés szimbólum  kialszik.



### A befejezési idő elhalasztása

A kikapcsolási időt visszafelé kitolhatja. Indítás előtt koppintson a „Befejezés” szövegmezőre, és a kezelőgyűrűvel tolja későbbre a befejezést.

Indítás után a készülék várakozik. A befejezési idő már nem módosítható.

### Módosítás és megszakítás

Az indítás után a tisztítási fokozat többé már nem módosítható.

Ha meg szeretné szakítani a tisztítási funkciót, kapcsolja ki a készüléket az on/off  gombbal. A start/stop  gombbal már nem függesztheti fel az üzemmódot.

A készülék ajtaja mindaddig reteszelve marad, amíg ki nem alszik a reteszelés szimbólum  a kijelzőn.

### A tisztítási funkció használata után

Ha a sütőtér lehűlt, törölje ki a sütőtérből, az állványokról és a készülék ajtaja környékéről a visszamaradt hamut egy nedves törlőruhával.

Törölje le a kihúzósíneket egy nedves törlőruhával. Ezután többször húzza ki és tolja be az összes kihúzószínt. A tisztítás után elszíneződések maradhatnak vissza a kihúzósíneken. Ez nem befolyásolja a működésüket.

### Utasítások

- A tisztítás során a keret elszíneződik a készülék ajtajának belső részén. Ez normális és nem befolyásolja a működést. Az elszíneződés csak nemesacél-tisztító szerrel távolítható el.
- A durva szennyeződések fehér bevonatot hagyhatnak a zománcozott felületeken. Ezek ételmaradékok és nincs jelentőségük. Nem befolyásolják a működést. Szükség esetén a maradékok citromsavval eltávolíthatók.

### Vízkömentesítés

Ahhoz, hogy a készüléke működőképes maradjon, rendszeresen vízkömentesíteni kell.

A vízkömentesítés több lépésből áll. Higiénés okokból a vízkömentesítést teljesen be kell fejezni, hogy a készülék ismét üzemkész legyen. A vízkömentesítés összesen kb. 70–95 percet vesz igénybe.

- Vízkömentesítés (kb. 55–70 perc), utána ürítse ki a víztartályt, és töltsse fel újra
- Első öblítés (kb. 9–12 perc), utána ürítse ki a víztartályt, és töltsse fel újra
- Második öblítés (kb. 9–12 perc), utána ürítse ki és szárítsa meg a víztartályt

Ha a vízkömentesítés félbemarad (pl. áramszünet vagy a készülék kikapcsolása miatt), visszakapcsolás után a készülék felszólítja két öblítésre. A készülék a második öblítés végéig zárva marad más üzemmódok elől.

Az, hogy milyen gyakran kell vízkömentesíteni a készüléket, a használt víz keménységétől függ. Mihelyt már csak 5 vagy kevesebb gőzölős üzem lehetséges, a készülék a kijelzőn megjelenő üzenettel emlékeztet a vízkömentesítésre. A fennmaradó üzemek száma a bekapcsolás után jelenik meg. Így van ideje a vízkömentesítés előkészítésére.

## Indítás

### Figyelem!

- A készülék károsodása: vízkőmentesítéshez kizárólag az általunk ajánlott vízkőmentesítőt használja. A vízkőmentesítés behatási ideje erre a vízkőmentesítő szerre vonatkozik. Más vízkőmentesítő szerek károsíthatják a készüléket. Vízkőmentesítő szer rendelési száma: 311 680
- Vízkőoldó oldat: A vízkőoldó oldatot vagy vízkőmentesítő szert ne használja a kezelőfelületen vagy a készülék más felületein. A felületek megsérülnek. Ha ez esetleg mégis megtörténik, azonnal mossa le a vízkőoldó oldatot vízzel.

Ha a vízkőmentesítés előtt egy gőzölős üzemmódot használt, akkor először kapcsolja ki a készüléket, hogy az kiszivattyúzza a maradék vizet a gőzölőrendszerből.

1. 400 ml vízből és 200 ml folyékony vízkőoldóból keverjen vízkőoldó oldatot.
2. Indítsa el az on/off ① gombbal.
3. Vegye ki a víztartályt, és töltsse fel a vízkőoldó oldattal.
4. A vízkőoldó oldattal teli víztartályt tolja be teljesen.
5. Zárja a kezelőfelületet.
6. Koppintson a **menu** mezőre. Megjelenik az üzemmódok listája.
7. Koppintson a „Tisztítás” szövegmezőre.
8. Koppintson a „Vízkőmentesítés” szövegmezőre. A kijelzőn megjelenik a vízkőmentesítés időtartama. Az időtartam nem módosítható.
9. A start/stop ▷ gombbal indítsa el az üzemmódot. Megkezdődik a készülék vízkőmentesítése. Az időtartam letelte a kijelzőn követhető. Ha az időtartam lejárt, hangjelzés hallatszik.

### Első öblítés

1. Nyissa a kezelőfelületet.
2. A víztartályt vegye ki, alaposan öblítse át, töltsse fel vízzel, és tolja a helyére.
3. Zárja a kezelőfelületet.
4. A start/stop ▷ gombbal indítsa el az üzemmódot. A készülék öblít. Ha az időtartam lejárt, hangjelzés hallatszik.

### Második öblítés

1. Nyissa a kezelőfelületet.
2. A víztartályt vegye ki, alaposan öblítse át, töltsse fel vízzel, és tolja a helyére.
3. Zárja a kezelőfelületet.
4. A start/stop ▷ gombbal indítsa el az üzemmódot. A készülék öblít. Ha az időtartam lejárt, hangjelzés hallatszik.

### Utótisztítás

1. Nyissa a kezelőfelületet.
2. Ürítse ki és szárítsa ki a víztartályt.
3. Az on/off ① gombbal kapcsolja ki a készüléket. A vízkőmentesítés befejeződött, a készülék ismét üzemkész.

## Szárítás

Működés után szárítsa ki a sütőt, hogy ne maradjon benne semmilyen nedvesség.

### Szárítás indítása

Szárítás során a készülék felmelegíti a sütőteret, hogy a benne lévő nedvesség elpárologjon. Végül nyissa ki a készülék ajtaját, hogy a vízgőz távozhasson a sütőtérből.

### Figyelem!

Zománc sérülései: ne indítson el semmilyen üzemmódot, ha víz van a sütőtér alján. Az elindítás előtt törölje fel a vizet a sütőtér aljáról.

1. Hagyja lehűlni a készüléket.
2. A nagyobb szennyeződéseket azonnal távolítsa el a sütőtérből, és törölje fel a nedvességet a sütőtér aljáról.
3. Szükség esetén az on/off ① gombbal kapcsolja be a készüléket.
4. Koppintson a **menu** mezőre. Megjelenik az üzemmódok listája.
5. Koppintson a „Tisztítás” szövegmezőre.
6. Koppintson a „Szárítás” szövegmezőre. Megjelenik az időtartam. Az időtartam nem módosítható.
7. A start/stop ▷ gombbal indítsa el az üzemmódot. A szárítás megkezdődik, majd 10 perc elteltével automatikusan befejeződik.
8. Nyissa ki és 1–2 percig hagyja nyitva a készülék ajtaját, hogy a nedvesség elpárologhasson a sütőtérből.

### A sütőtér kiszárítása kézzel

1. Hagyja lehűlni a készüléket.
2. Távolítsa el a szennyeződéseket a sütőtérből.
3. Szivaccsal törölje szárazra a sütőteret.
4. A készülék ajtaját hagyja nyitva egy órán keresztül, hogy a sütőtér teljesen kiszáradjon.



## Tartók

Gondos ápolással és tisztítással a készülék sokáig szép és működőképes marad. Itt megtudhatja, hogyan akaszthatja ki és tisztíthatja az állványokat.

### Állványok ki- és beakasztása

#### ⚠ Figyelmeztetés – Égésveszély!

Az állványok felforrósodnak. Soha ne érintse meg a forró állványokat. Mindig hagyja lehűlni a készüléket. A gyermekeket tartsa távol.

#### Állványok kiakasztása

1. Az állványok elejét nyomja felfelé **a**, és akassza ki azokat **b** (1. ábra).
2. Ezután tolja kissé hátra az egész állványt **a**, majd vegye ki azt **b** (2. ábra).

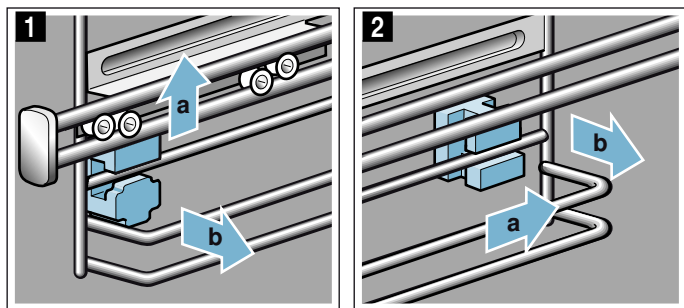

Az állványokat mosogatószerrel és mosogatószivaccsal tisztítsa meg. Makacs szennyeződések esetén használjon kefét.

#### Helyezze be a rögzítőket

Ha az állványok kivételénél a rögzítők kiestek, újra megfelelően be kell helyezni azokat.

1. A elülső és hátsó rögzítők különbözőek (1. ábra).
2. Az elülső rögzítőt a felső horoggal akassza be a kerek nyílásba **a**, állítsa kissé ferdére, akassza be alul, és hozza egyenes állásba **b** (2. ábra).

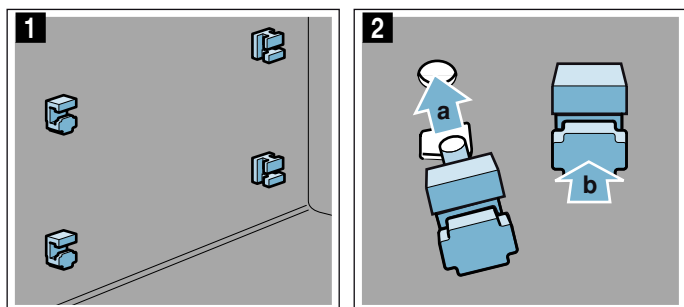

3. A hátsó rögzítőt a horoggal akassza be a felső nyílásba **a**, majd nyomja be az alsó nyílásba **b** (3. ábra).

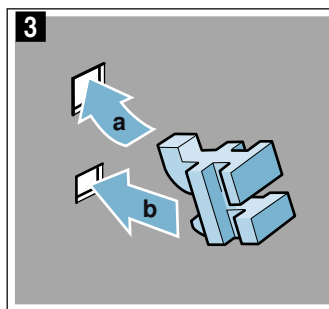

#### Állványok beakasztása

A beakasztásnál ügyeljen arra, hogy az állvány ferde része felül legyen.

Az állványok csak a jobb és bal oldalra illeszkednek. A kihúzósinék előre felé húzhatók ki.

1. Az állvány hátulját illesse a helyére fent és lent **a**, majd húzza előre **b** (1. ábra).
2. Ezután helyezze be elől **a**, és nyomja lefelé **b** (2. ábra).

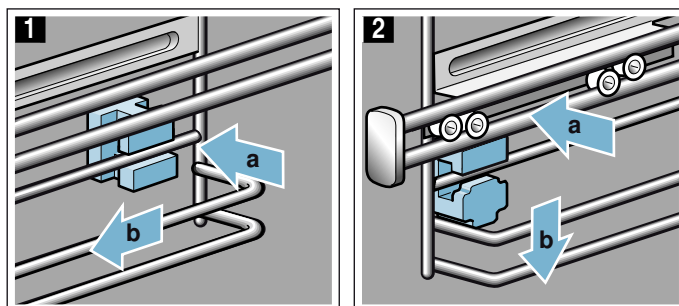

## A készülék ajtaja

Gondos ápolással és tisztítással készüléke sokáig szép és működőképes marad. Itt megtudhatja, hogyan tisztíthatja a készülék ajtaját.

### Ajtóburkolat levétele

Az ajtóburkolat nemesacél betétje elszíneződhet. Az alapos tisztításhoz a burkolat eltávolítható.

1. Nyissa ki kissé a készülék ajtaját.
2. Nyomja a burkolatot jobb és bal oldalon (1. ábra).
3. Vegye le a burkolatot (2. ábra).  
Óvatosan csukja be a készülék ajtaját

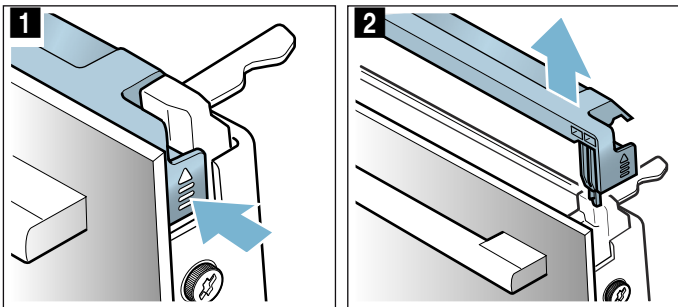

**Utasítás:** A burkolatban lévő nemesacél betétet tisztítsa meg nemesacél-tisztítószerrel. Az ajtóburkolat többi részét mosogatószeres vízzel és puha törővel tisztítsa meg.

4. Megint nyissa ki kissé a készülék ajtaját. Tegye fel a burkolatot és nyomja rá, hogy hallhatóan bepattanjon (3. ábra).

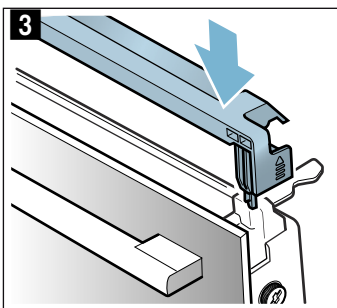

5. Csukja be a készülék ajtaját.

### Ajtólapok ki- és beszerelése

A jobb tisztíthatóság érdekében a készülék ajtajának üveglapjai kiszerezhetők.

#### A készülék kiszérése

1. Nyissa ki kissé a készülék ajtaját.
2. Nyomja a burkolatot jobb és bal oldalon (1. ábra).
3. Vegye le a burkolatot (2. ábra).

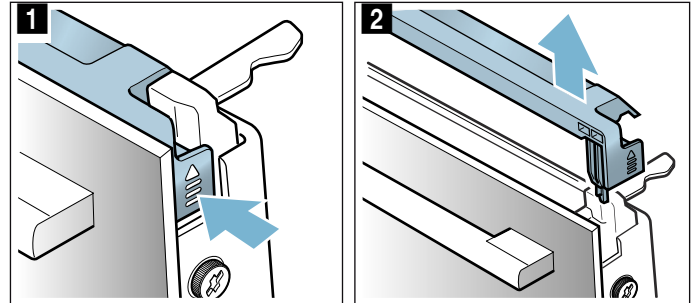

4. Lazítsa meg a készülék ajtajának jobb és bal oldalán lévő csavarokat, és távolítsa el azokat (3. ábra).
5. Mielőtt újra becsukná az ajtót, tegyen a nyílásba egy többszörösen összehajtott konyharuhát (4. ábra). Az előlapot húzza ki felfelé, és a fogantyújával lefelé helyezze egy sík felületre.

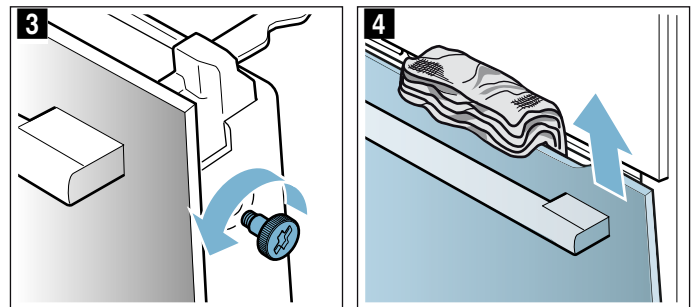

6. Az elválasztólap két felső rögzítőjét nyomja felfelé, de ne vegye le (5. ábra). Az egyik kezével tartsa meg a lapot. Vegye ki a lapot.

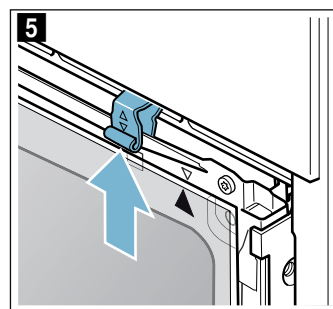

A lapokat ablaktisztító szerrel és puha törővel tisztítsa meg.

### **⚠ Figyelmeztetés – Súlyos egészségkárosodás veszélye!**

A csavarok kinyitásával a készülék biztonságossága többé nem garantált. A sütőből mikrohullámú energia léphet ki. A csavarokat soha ne csavarja ki.

Ne csavarja le a négy fekete csavart (6. ábra).

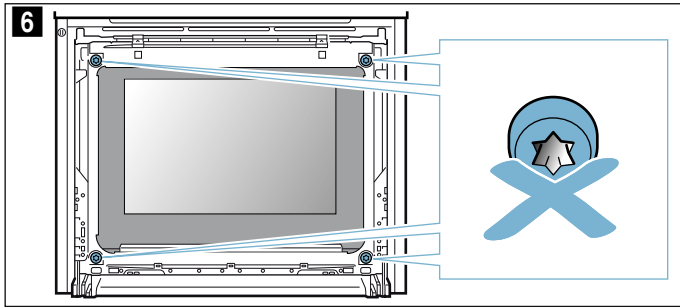

### **⚠ Figyelmeztetés Sérülésveszély!**

- A készülék ajtajának összekarcolt üvege megrepedhet. Ne használjon üvegkaparót, éles vagy súroló hatású tisztítóeszközöket.
- A készülék ajtajának csuklópántjai elmozdulnak az ajtó kinyitásakor és becsukásakor, ezáltal becsípődhet az ujja. Ne nyúljon a csuklópántokhoz.

### **A készülék beszerelése**

A belső lap beépítésénél ügyeljen arra, hogy a nyíl a lap jobb felső részén legyen, és megfeleljen a tepsin lévő nyílknak.

1. Az elválasztólap alját helyezze be a rögzítőbe (1. ábra), és a tetejét nyomja a helyére.
2. Mindkét rögzítőt nyomja lefelé (2. ábra).

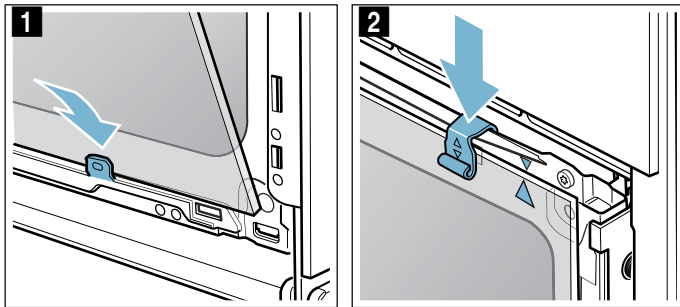

3. Az előlap alját vezesse be a rögzítőbe (3. ábra).
4. Zárja az előlapot, amíg mindkét felső horog nem ér a nyílással szembe (4. ábra).

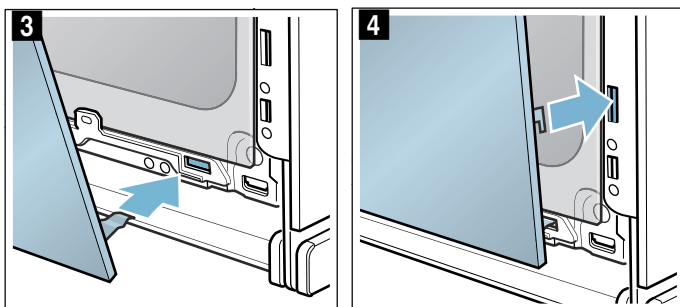

5. Nyomja be alul az előlapot, amíg hallhatóan bepattan (5. ábra).
6. Ismét nyissa ki egy kicsit a készülék ajtaját, és távolítsa el a konyharuhát.
7. Csavarja be újra a jobb és bal oldali csavarokat.
8. Tegye fel a burkolatot, és nyomja rá, hogy hallhatóan bepattanjon (6. ábra).

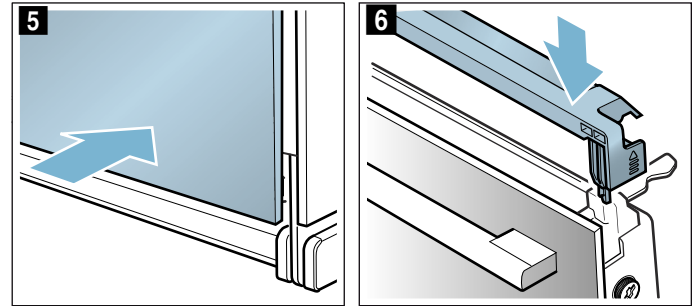

9. Csukja be a készülék ajtaját.

### **Figyelem!**

Csak akkor használja újra a sütőteret, ha az üveglapok szabályszerűen vissza vannak szerelve.





## Üzemzavar – mi a teendő?

Ha valami zavar keletkezik, akkor gyakran csak apróságról van szó. Mielőtt hívná a vevőszolgálatot, próbálja meg a táblázat segítségével saját kezűleg elhárítani a zavart.

### Saját kezű zavarelhárítás

A készülék műszaki zavarait gyakran Ön is könnyedén orvosolhatja.

Ha egy étel nem sikerül tökéletesen, a használati utasítás végén számos tippet és útmutatót talál az ételek elkészítéséhez. → "Kísérleti konyhánkban teszteltük Önnek" a(z) 48. Oldalon

Zavar	Lehetséges ok	Elhárítás/Útmutatás
A készülék nem működik.	A biztosíték meghibásodott. Áramkimaradás	Ellenőrizze a biztosítékot a biztosítékszekrényben. Ellenőrizze, hogy a konyhai világítás, illetve más konyhai készülékek működnek-e.
A kijelzőn a következő üzenet jelenik meg: „Sprache Deutsch”.	Áramkimaradás	Állítsa be ismét a nyelvet és az időt.
Ha a készülék kikapcsolt állapotban van, a kijelzőn nem jelenik meg az idő.	Módosult az alapbeállítás.	Módosítsa az időkijelzés alapbeállítását.
A készülék ajtaja nem nyílik ki.	A készülék ajtaját a gyerekzár reteszeli.	Kapcsolja ki a gyerekzárát kb. 4 másodpercen keresztül lenyomva a  mezőt. A reteszelés az alapbeállításokban kapcsolható ki.
A készülék ajtaja nem nyitható ki, a kijelzőn a  szimbólum látható.	A készülék ajtaját a tisztítási funkció reteszeli.	Várja meg, amíg a sütő lehűl és a  szimbólum kialszik.
A készülék nem fűt fel, a kijelzőn a  szimbólum villog.	A Bemutató mód be van kapcsolva az alapbeállításoknál.	Egy rövid időre válassza le a készüléket az elektromos hálózatról (kapcsolja ki a biztosítékot a biztosítékszekrényben), majd 3 percen belül kapcsolja ki a Bemutató módot az alapbeállításoknál.
A kezelőgyűrű kiesett a csapágyazásból.	A kezelőgyűrű véletlenül kipattant a helyéről.	A kezelőgyűrű kivehető. Egyszerűen helyezze vissza a kezelőfelületen lévő csapágyazásba, és nyomja be a helyére, hogy újra bepattanjon oda, és ismét a szokott módon csavarható legyen.
A kezelőgyűrű csak nehezen tekerhető.	A kezelőgyűrű alá szennyeződés került.	A kezelőgyűrű kivehető. Kipattintásához egyszerűen húzza ki a kezelőgyűrűt a csapágyazásból. Vagy pedig nyomja meg a kezelőgyűrű külső szélét, hogy az megbillenjen, és könnyen megfogható legyen. Mosogatószerrel és mosogatóronggyal óvatosan tisztítsa meg a kezelőgyűrűt és annak csapágyazását a készüléken. Puha törülőruhával törölje át. Ne használjon maró hatású vagy karcos súrolószert. Ne áztassa be és ne tisztítsa mosogatógépből. Ne vegye ki túl gyakran a kezelőgyűrűt, hogy a csapágyazás stabil maradjon.
Teljesen mikrohullámú üzemmódban a sütőtér felforrósodik.	A szárítás funkció be van kapcsolva.	A csak mikrohullámú üzemmód esetén a kondenzvíz elkerülése érdekében a készülék a 600 W és max fokozatnál automatikusan bekapcsolja a felső fűtést. Ez nem befolyásolja a főzési eredményt. Ezt a funkciót az alapbeállításoknál kapcsolhatja ki. Vegye figyelembe a mikrohullámra vonatkozó adatokat. → "A mikrohullámú sütő" a(z) 26. Oldalon
A Home Connect nem működik megfelelően.		Keresse fel a <a href="http://www.home-connect.com">www.home-connect.com</a> webhelyet
A gőzölős vagy a vízkömentesítő üzemmód nem indul vagy leáll	Üres a víztartály Kezelőfelület nyitva A vízkömentesítés zárolja a gőzölős üzemmódokat Meghibásodott az érzékelő	Fel kell tölteni a víztartályt Zárja a kezelőfelületet Hajtson végre vízkömentesítést Hívja a vevőszolgálatot
A készülék felszólítja az öblítésre	A vízkömentesítés alatt megszakadt az áramellátás vagy kikapcsolt a készülék	A készülék visszakapcsolása után kétszer végezzen öblítést
A készülék felszólítja a vízkömentesítésre anélkül, hogy előtte megjelenne a számláló	A beállított vízkeménységi tartomány túl alacsony	Hajtson végre vízkömentesítést Ellenőrizze a beállított vízkeménységi tartományt, és szükség esetén állítsa be
A gombok villognak	Normális jelenség a kezelőfelület mögött kicsapódó víz miatt	Mihelyt a víz elpárolog, a gombok nem villognak tovább

A hozzáadott gőzzel működő alkalmazások esetében a sütés eredménye túl száraz vagy nedves lett	Hibásan választotta ki a gőzölés erősségét	Válasszon erősebb vagy enyhébb gőzölést
Megjelenik a „Töltse fel a víztartályt” üzenet, holott a víztartály tele van	Kezelőfelület nyitva	Zárja a kezelőfelületet
	A víztartály nem pattant be a helyére	Pattintsa be a víztartályt a helyére → "Gőz" a(z) 23. Oldalon
	Meghibásodott az érzékelő	Hívja a vevőszolgálatot
	A víztartály leesett. A rázkódás következtében leváltak darabok a víztartály belsejében, a víztartály ereszt.	Rendeljen új víztartályt
A tartály kivételéhez nem lehet kinyitni a kezelőfelületet	A csatlakozódugó nincs bedugva	Csatlakoztassa a készüléket a hálózathoz
	Áramkimaradás	Ellenőrizze, hogy a többi konyhai készülék működik-e
	A biztosíték meghibásodott	Ellenőrizze a biztosítékszekrényben, hogy a készülék biztosítóka rendben van-e
	A  mező érzékelője meghibásodott	Hívja a vevőszolgálatot Szükség esetén ürítse ki a víztartályt: nyissa ki a készülék ajtaját, ujjával nyúljon jobbról és balról a kezelőfelület alá, és húzza ki azt
Főzőskor bugyogó hang hallatszik	Hideg/melegeffektus a mélyhűtött élelmiszernél, a vízgőz okozza	Nem lehetséges
A készülék nem indul, és a kijelzőn megjelenik a „Sütőtér túl forró” üzenet	A kiválasztott ételhez vagy fűtési módhoz túl forró a sütőtér	Hagyja lehűlni a sütőteret, és indítsa újra

### **Figyelmeztetés – Sérülésveszély!**

A szakszerűtlen javítások veszélyesek. Soha ne próbálkozzon a készülék saját kezű javításával. Javításokat csakis szakképzett vevőszolgálati technikus végezhet. Ha a készülék meghibásodott, hívja a vevőszolgálatot.

### **Figyelmeztetés – Áramütésveszély!**

A szakszerűtlen javítások veszélyesek. Javításokat csak szakképzett ügyfélszolgálati technikus végezhet, és csak ő cserélheti ki a sérült csatlakozóvezetéseket. Ha a készülék meghibásodott, húzza ki a hálózati csatlakozót, vagy cserélje ki a biztosítékot a biztosítékszekrényben. Hívja a vevőszolgálatot.

### **Hibaüzenetek a kijelzőn**

Ha a kijelzőn egy „D” vagy „E” kezdetű hibaüzenet jelenik meg, pl. D0111 vagy E0111, kapcsolja ki a készüléket az on/off  gombbal, majd kapcsolja be újra.

Ha egyszeri zavarról volt szó, a kijelzés eltűnik. Ha a hibaüzenet újra megjelenik, hívja a vevőszolgálatot, és adja meg a pontos hibaüzenetet.

### **Maximális időtartam**

Ha készülékének beállításai több órán át nem módosultak, a készülék automatikusan abbahagyja a fűtést. Ez megakadályozza a nem kívánt huzamos működést.

A maximális időtartam elérése az üzemmódhoz tartozó beállításoktól függ.

#### **Maximális időtartam elérve**

A kijelzőn megjelenik egy üzenet a maximális időtartam eléréséről.

Az üzemmód folytatásához koppintson egy tetszőleges mezőre, vagy forgassa el a kezelőgyűrűt.

Ha nem használja a készüléket, kapcsolja ki az on/off  gombbal.

**Javaslat:** Annak érdekében, hogy a készülék ne kapcsoljon ki véletlenül, pl. nagyon hosszú elkészítési időtartam esetén, állítson be egy időtartamot. A készülék mindaddig fűt, amíg a beállított időtartam le nem telik.

### **Sütőtérlámpák**

A sütőtér-világítást egy vagy több, hosszú életű LED-es lámpa biztosítja.

Ha egy LED-es lámpa vagy a lámpa üvegburája egyszer mégis meghibásodik, hívja a vevőszolgálatot. A lámpabura eltávolítása tilos.

## Vevőszolgálat

Ha készülékét javítani kell, vevőszolgálatunk rendelkezésére áll. Mindig megtaláljuk a megfelelő megoldást, hogy elkerülhető legyen a felesleges kiszállítás.

### E-szám és FD-szám

Telefonos ügyintézés esetén kérjük, adja meg a készülék teljes termékszámát (E-Nr.) és gyártási számát (FD-Nr.), hogy szakszerű segítséget nyújthassunk. A számokat tartalmazó adattáblát akkor látja, ha kinyitja a készülék ajtaját.

Egyes, gőz funkcióval rendelkező készülékeknél a típustáblát a kezelőfelület mögött találja.

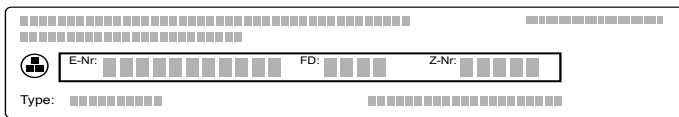

Annak érdekében, hogy szükség esetén ne kelljen sokáig keresgélnie, ide felírhatja a készüléke adatait és a vevőszolgálat telefonszámát.

E-Nr.	FD-Nr.
Vevőszolgálat ☎	

Vegye figyelembe, hogy a vevőszolgálati technikus kiszállása hibás kezelésből fakadó zavarok esetén a garanciális időszakban sem ingyenes.

Az egyes országok vevőszolgálatának elérhetőségét itt, illetve a mellékelt vevőszolgálati jegyzékben találja.

### Javítási megrendelés és tanácsadás zavarok esetén

**H** +361 489 5461

Bízzon a gyártó hozzáértésében. Ezzel biztosítja, hogy a javítást szakképzett szerelők végzik el, akik eredeti pótalkatrészekkel rendelkeznek az Ön készülékéhez.

## Ételek

A „Segéd” üzemmód használatával a legkülönbözőbb ételeket készítheti el. A készülék a kiválasztja az Ön számára optimális beállításokat.

A megfelelő eredmény elérése érdekében a sütőtér ne legyen túl forró a kiválasztott ételhez. Ha mégis így van, egy üzenet jelenik meg a kijelzőn. Hagyja lehűlni a sütőteret, és indítsa újra.

### Beállítási tanácsok

- A sütési eredmény az élelmiszerek minőségétől és az edény méretétől és típusától függ. Az optimális főzési eredmény érdekében csak kifogástalan ételeket és a hűtőből kivett húst használjon. Mélyhűtött termékek esetén csak közvetlenül a mélyhűtőből kivett ételeket használjon.
- Egyes ételeknél a készülék felajánl egy hőmérsékletet, fűtési módot és sütési időtartamot. A hőmérsékletet és a sütési időtartamot elképzelései szerint módosíthatja.
- Más ételeknél a készülék felkéri a súly megadására. Mindig a teljes súlyt adja meg, még akkor is, ha a készülék nem erre szólítja fel. Ekkor a készülék átveszi az Ön által megadott idő- és hőmérséklet-beállításokat. A megadott súlytartományon kívül eső súly megadása nem lehetséges.
- Olyan ételek sütésénél, amelyeknél a készülék Ön helyett választja ki a hőmérsékletet, akár 300 °C-os hőmérséklet is felmerülhet. Ezért ügyeljen arra, hogy kellőképpen hóálló edényt használjon.
- Tanácsokat kaphat pl. az edénnyel, a betolási magassággal vagy a húshoz adandó folyadékkal kapcsolatban. Egyes ételeknél a főzés alatt pl. átfordítás vagy keverés szükséges. Ezt a kijelző nem sokkal az elindítás után jeleníti meg a kijelzőn. Később egy hangjelzés figyelmezteti Önt a kellő időben.
- A megfelelő edényekre vonatkozó tanácsok, illetve elkészítési tippek és trükkök a használati utasítás végén található. → "Kísérleti konyhánkban teszteltük Önnek" a(z) 48. Oldalon

### Mikrohullám

Egyes ételeknél a készülék automatikusan bekapcsolja a mikrohullámot. A mikrohullámnak köszönhetően a sütési időtartam jelentősen, csaknem a felére csökken. A készülék figyelmezteti Önt, hogy mikrohullámhoz használható edényeket válasszon. A Mikrohullám című fejezetben talál információkat a megfelelő edényekről. → "A mikrohullámú sütő" a(z) 26. Oldalon

### Hozzáadott gőz

Egyes ételeknél a készülék automatikusan bekapcsolja a gőzölés funkciót. A gőzölési funkcióra vonatkozó általános információkat a mindenkor fejezetben talál. → "Gőz" a(z) 23. Oldalon

**⚠ Figyelmeztetés – Leforrázási veszély!**

A készülék ajtajának kinyitásakor forró gőz távozhat a készülékből. A gőz a hőmérséklettől függően nem látható. Nyitáskor ne álljon túl közel a készülékhez. Óvatosan nyissa ki a készülék ajtaját. Tartsa távol a gyerekeket.

**Sütőhőmérő**

Egyes ételeknél használhatja a sütőhőmérőt is. Miután behelyezte a sütőhőmérőt a készülékbe, már csak azok az ételek állnak rendelkezésére, amelyekkel használható a sütőhőmérő. Módosíthatja a sütőtér hőmérsékletét és a belső hőmérsékletet.

→ "Sütőhőmérő" a(z) 29. Oldalon

**Étel kiválasztása**

Az ételek egységes struktúra alapján épülnek fel:

- Kategória
- Éteféle
- Étel

A következő táblázat tartalmazza a kategóriákat és a hozzájuk tartozó ételféléket. Minden ételféle mögött egy vagy több étel található.

Kategóriák	Étefélek
Kenyér, sütemény, pizza	Sütemény
	Aprósütemény
	Aprósütemény
	Kenyér
	Zsemle
Felfújtak, szuflék	Pikáns sütemény, pizza, quiche
	Felfújt, pikáns, friss, főzött hozzávalók
	Lasagne, friss
	Burgonyafelfújt, nyers hozzávalók, max. 4 cm magas
Mélyhűtött termékek	Felfújt, édes, friss
	Szuflé egy adagos formában
	Pizza
	Felfújtak
Szárnyasok	Burgonyatermékek
	Szárnyas, hal
	Zöldségek
Hús	Csirke
	Kacsa, liba
	Pulyka
	Sertéshús
	Marhahús
	Borjúhús
Hal	Báránhús
	Vadhús
	Húsételek
	Hal
Hal	Hal
	Halfilé

Kategóriák	Étefélek
Zöldségek	Egytálétel zöldséggel
	Zöldség csőben sütése
	Sült burgonya, félbevágva
	Sütőben sült burgonya, egész
Regenerálás, pirítás	Zöldségek
	Menü
	Péksütemény
	Köreték
Ételek felolvasztása	Kenyér, zsemle
	Sütemény
	Hús, szárnyas
	Hal

**Sütőszenzor**

Készüléke sütőszenzorral van felszerelve. Ez automatikusan bekapcsol, amint a lista alábbi kategóriáiból választ egy ételt. Ha bekapcsolja a sütőszenzort, megjelenik a kijelzőn a  szimbólum.

Kategória	Étefélek	Ételek
Sütemény, kenyér, pizza	Sütemény	Sütemény formában
		Sütemények tepsiben
		Wähe (svájci sütemény)/lepény
	Aprósütemény	Leveles tésztából készült sütemény
		Muffin
		Kelt tésztás sütemény
		Pikáns sütemény, quiche
	Pikáns sütemény, pizza, quiche	Pizza
		Francia lepény

Ekkor a készülék átveszi az irányítást. Ezt követően a készülék teljesen automatikusan szabályozza a sütési folyamatot, további beállítások nem szükségesek. Mihelyt a sütemény elkészült, a készülék magától kikapcsol. Egy hangjelzés hallható. Az időtartam körülbelül megfelel a sütemény receptjének, és nem jelenik meg. A sütőszenzor csak akkor indítható el, ha a sütő lehűlt.

A további süteménykategóriákat a sütőszenzor nem felügyeli. Itt a készülék egy kipróbált beállítást ajánl Önnek módosítási lehetőséggel.

A sötét, fémből készült sütőformák alkalmasak. Ne használjon szilikon sütőformákat vagy szilikontartalmú tartozékokat. A sütőszenzor megsérülhet.

A sütőszenzor aktív, amíg a kijelzőn a „Ne nyissa az ajtót” felirat látható. Ne nyissa ki a készülék ajtaját, mert így megszakítja a beállításokat. A készülék felajánlja az utánsütést. A készülék tovább fűt és Ön módosíthatja a javasolt időt. A folyamatot Önnek kell felügyelnie.

## Étel beállítása

A rendszer végigvezeti a kiválasztott étel teljes beállítási folyamatán.

Az egyes szinteken való lapozáshoz használja a kezelőgyűrűt.

1. Koppintson a **menu** mezőre.  
Megjelenik az üzemmódok listája.
2. Koppintson a „Segéd” szövegmezőre.  
Megjelennek a kategóriák.
3. Koppintson a kívánt kategóriára.  
Megjelennek a kategóriához tartozó ételfélék.
4. Koppintson a kívánt ételfélére.  
Megjelennek az egyes ételek.
5. Koppintson a kívánt ételre.  
A kijelzőn megjelennek a hozzá tartozó beállítások.  
A beállításokat sok ételnél saját elképzeléseihez igazíthatja.  
Egyes ételeknél ehelyett a súlyt kell beállítania.

**Javaslat:** A „Tipp” szövegmező segítségével a tartozékokra és a betolási magasságra vonatkozó információkat kaphat.

6. A start/stop  $\triangleright$  gombbal indítsa el az üzemmódot.  
Az időtartam letelte a kijelzőn követhető.

A készülék elkezdi fűteni.

Ha az időtartam lejárt, hangjelzés hallatszik. A készülék nem fűt tovább.

Ha az étel elkészült, az on/off  $\text{\textcircled{1}}$  gombbal kapcsolja ki a készüléket.

## Utánsütés

Ha nem elégedett a sütési eredménnyel, egyes ételeknél az időtartam lejártával lehetősége van az utánsütésre.

A kijelzőn megjelenik egy kérdés, hogy kívánja-e az ételt utánsütni. Ha az utánsütést választja, koppintson az „Utánsütés” szövegmezőre. Megjelenik egy javasolt időtartam, amelyet módosíthat. A start/stop  $\triangleright$  gombbal indítsa el az üzemmódot.

**Utasítás:** Az utánsütést tetszés szerinti gyakorisággal alkalmazhatja.

Ha elégedett a sütési eredménnyel, koppintson a „Befejezés” szövegmezőre.

Az on/off  $\text{\textcircled{1}}$  gombbal kapcsolja ki a készüléket.

## A befejezési idő elhalasztása

Egyes ételeknél visszafelé eltolhatja a kikapcsolási időt. Indítás előtt koppintson a „Befejezés” szövegmezőre, és a kezelőgyűrűvel tolja el későbbre a befejezést.

Indítás után a készülék várakozik. A befejezési idő már nem módosítható.

## Módosítás és megszakítás

Az indítás után a beállítások többé már nem módosíthatók.

Ha meg szeretné szakítani a működést, kapcsolja ki a készüléket az on/off  $\text{\textcircled{1}}$  gombbal. A start/stop  $\triangleright$  gombbal már nem függesztheti fel az üzemmódot.

## Kísérleti konyhánkban teszteltük Önnek

Az alábbiakban ételek választéka és az elkészítésükre vonatkozó optimális beállítások találhatóak. Megmutatjuk Önnek, melyik fűtési mód és hőmérséklet a legmegfelelőbb a kiválasztott ételhez. Adatok is olvashatók a megfelelő tartozékokról, és arról, melyik szintre kell betolni azokat. Tippet adunk az edényekhez és az elkészítéshez.

**Utasítás:** Ételek készítésénél sok vízgőz keletkezhet a sütőtérben.

Készüléke nagyon energiahatékony, és üzem közben csak kevés meleget ad le kívül. A készülék belső és külső részei közötti nagy hőmérséklet-különbségek miatt az ajtónál, a kezelőfelületen vagy a szomszédos területen kondenzvíz csapódhat ki. Ez normális, fizikai magyarázattal rendelkező jelenség. Előmelegítéssel vagy az ajtó óvatos kinyitásával csökkentheti a kondenzvíz mennyiségét.

Hozzáadott gőzt használó megoldás során a cél az, hogy sok vízgőz keletkezzen a sütőtérben. Ha a sütőtér lehűlt a sütés után, törölje ki azt egy nedves kendővel.

## Ne használjon szilikonformát

Az optimális sütési eredményhez sötét, fém sütőformákat ajánlunk.

### Figyelem!

Ne használjon szilikon sütőformákat vagy szilikontartalmú tartós sütőfóliát, fedőt vagy tartozékokat. A sütőszenzor károsodhat. Akkor is megsérülhet a sütőszenzor, ha nincs behelyezve.

Kivétel:

- Szilikonnal bevont sütőpapír használható.
- Ha van sütőhőmérő mellékelve, az is használható.

## Sütemények és aprósütemények

Készüléke számos fűtési módot kínál sütemények és aprósütemények elkészítéséhez. A beállítási táblázatokban számos ételhez megtalálhatja az optimális beállításokat.

Tartsa be a fejezetben szereplő utasításokat a tészta kelesztésére vonatkozóan is.

Kizárólag a készülék eredeti tartozékait használja. Ezek optimálisan igazodnak a sütőtérhez és az üzemmódokhoz.

## Sütés mikrohullámmal kombinálva

Ha mikrohullámmal kombinálva süt, jelentősen lerövidítheti a sütési időt.

Mindig mikrohullámhoz alkalmas hőálló edényt használjon. Vegye figyelembe a mikrohullámhoz alkalmas edényekre vonatkozó tanácsokat. → "A mikrohullámú sütő" a(z) 26. Oldalon



Kombi üzemmódban használhat hagyományos, fémből készült sütőformákat is. Ha a sütőforma és a rostély között szikrák képződnek, ellenőrizze, hogy a forma külseje tiszta-e. Változtassa meg a forma helyzetét a rostélyon. Ha ez nem segít, mikrohullám nélkül süssön tovább. A sütési idő hosszabb lesz.

Ha műanyagból, kerámiából vagy üvegből készült formákat használ, akkor lerövidül a beállítási táblázatokban megadott sütési idő. A sütemény alulról kevésbé intenzíven sül.

A mikrohullámmal kombinált sütés csak egy szinten lehetséges.

### Sütés hozzáadott gőzzel

Egyes süteményeken (pl. kelt tészták) hozzáadott gőz használata esetén ropogósabb kéreg és csillogóbb felület keletkezik. A sütemény kevésbé szárad ki.

A hozzáadott gőzzel való sütés csak egy szinten lehetséges.

Egyes ételek akkor sikerülnek a legjobban, ha több lépésben sütik meg őket. Ezek meg vannak jelölve a táblázatban.

### Betolási magasság

A megadott betolási magasságokat használja.

### Sütés egy szinten

Használja egy szinten való sütéshez az alábbi betolási magasságokat:

- magas sütemények: 2. szint
- lapos sütemények: 3. szint

Ha a 4D forró levegős fűtési módot használja, az 1., a 2., 3. vagy 4. szintet választhatja.

### Sütés több szinten

Használjon 4 dimenziós forró levegőt. A tepsiken vagy formákban egyszerre betolt süteményeknek nem kell egyszerre elkészülniük.

Sütés két szinten:

- univerzális serpenyő: 3. szint  
sütőtepsi: 1. szint
- formák rostélyon  
első rostély: 3. szint  
második rostély: 1. szint

Sütés három szinten:

- sütőtepsi: 5. szint  
univerzális serpenyő: 3. szint  
sütőtepsi: 1. szint

Sütés négy szinten:

- 4 rostély sütőpapírral  
első rostély: 5. szint  
második rostély: 3. szint  
harmadik rostély: 2. szint  
negyedik rostély: 1. szint

Az ételek egy időben történő elkészítésével akár 45% energiát is megtakaríthat. A formákat tegye egymás mellé vagy átlósan a sütőtérbe.

### Tartozékok

Ügyeljen arra, hogy mindig megfelelő tartozékokat használjon, amelyeket megfelelően helyezett a sütőtérbe.

### Rostély

A rostélyt a „Microwave” felirattal a készülék ajtaja felé és hajlattal lefelé tolja be. Az edényt és a formákat mindig állítsa a rostélyra.

### Univerzális serpenyő vagy sütőtepsi

Az univerzális serpenyőt vagy a sütőtepsit óvatosan tolja be ütközésig, ferde oldalával a készülék ajtaja felé.

Lédús süteményeknél használja az univerzális serpenyőt, hogy a kifutó lé ne szennyezze a sütőtér.

### Sütőformák

A sötét, fémből készült sütőformák a legalkalmasabbak.

A fehérbádoggal és az üveg sütőformákban a sütési idő hosszabb, és a sütemény nem pirul egyenletesen. Ha ilyen formákban sül, és felső/alsó fűtést kíván használni, tolja be a formát az 1. szintre.

A hozzáadott gőzzel való sütéshez hő- és gőzálló sütőformákat kell használni.

### Sütőpapír

Csak olyan sütőpapírt használjon, amelyik alkalmas a kiválasztott hőmérsékletre. A sütőpapírt mindig a tepsi méretére vágja le.

### Javasolt beállítási értékek

A táblázatban megtalálhatók a különféle süteményekhez tartozó optimális fűtési módok. A hőmérséklet és sütési idő a tészta mennyiségétől és minőségétől függ. Ezért adjunk meg beállítási tartományokat. Először próbálja meg az alacsonyabb értékkel. Az alacsonyabb hőmérséklet egyenletesebb pirulást biztosít. Ha szükséges, legközelebb állítsa egyet magasabbra.

**Utasítás:** A sütési idők nem rövidíthetők le magasabb hőmérséklet alkalmazásával. A sütemények vagy aprósütemények csak kívül sülnének meg, de belül nem lennének átsülve.





A beállított értékek a hideg sütőtérbe való behelyezésre vonatkoznak. Ezzel akár 20% energiát is megtakarít. Ha előmelegít, néhány perccel lerövidíti a megadott sütési időt.

Egyes ételekhez szükséges az előmelegítés, és ez szerepel a táblázatban. Az ételt és a tartozékot csak az előmelegítés után tegye be a sütőtérbe.

Ha saját receptje szerint szeretne sütni, akkor igazodjon a táblázatban található hasonló süteményhez. Kiegészítő információk a Típek sütéshez részben található a táblázatok után.

Vegye ki a nem használt tartozékokat a sütőtérből. Így optimális főzési eredményt ér el, és akár 20% energiát is megtakaríthat.

Használt fűtési módok:

-  4D forró levegő
-  Felső/alsó fűtés
-  Pizzafokozat
-  Intenzív fűtés

A gőz erősségi fokozatai a táblázatban számokkal vannak feltüntetve:

- 1 = csekély
- 2 = közepes
- 3 = erős





















Étel	Edény/Tartozék	Betolási magasság	Fűtési mód	Hőmérséklet, °C	Mikrohullám- teljesítmény, watt	Gőz erőssége	Időtartam, perc
<b>Sütemények formában</b>							
Kevert tésztából készült sütemény, egyszerű	Koszorú/négyszögletes sütőforma	2		150-170	-	-	50-70
Kevert tésztából készült sütemény, egyszerű	Koszorú/négyszögletes sütőforma	2		160-180	90	-	30-40
Kevert tésztából készült sütemény, egyszerű	Koszorú/négyszögletes sütőforma	2		150-160	-	1	50-70
Kevert tésztából készült sütemény, egyszerű, 2 szinten	Koszorú/négyszögletes sütőforma	3+1		140-150	-	-	60-80
Kevert tésztából készült sütemény, finom	Koszorú/négyszögletes sütőforma	2		150-170	-	-	60-80
Gyümölcstorta kevert tésztából, finom	Kuglófforma/kapcsos sütőforma	2		160-180	-	-	40-60
Gyümölcstorta kevert tésztából, finom	Kuglófforma/kapcsos sütőforma	2		160-180	90	-	35-45
Tortalap kevert tésztából	Tortalapforma	3		160-180	-	-	20-30
Tortalap kevert tésztából	Tortalapforma	2		150-160	-	1	25-35
Gyümölcs- vagy túrótorta omlós tésztalappal	Kapcsos sütőforma, Ø 26 cm	2		150-170	-	-	65-85
Gyümölcs- vagy túrótorta omlós tésztalappal	Kapcsos sütőforma, Ø 26 cm	2		160-180	180	-	30-40
				100	-	-	20
Wähe (svájci süti)	Pizzatepsi	3		190-210	-	-	50-60
Lepény	Lepényforma, feketebádog	1		220-240	-	-	25-35
Lepény	Lepényforma, feketebádog	3		200-220	-	1	30-40
Kelt kuglóf	Kuglófforma	2		150-170	-	-	50-70
Kelt kuglóf	Kuglófforma	2		150-160	-	1	60-70
Kelt tészta kapcsos sütőformában	Kapcsos sütőforma, Ø 28 cm	2		160-170	-	-	20-30
Kelt tészta kapcsos sütőformában	Kapcsos sütőforma, Ø 28 cm	2		150-160	-	2	25-35
Piskótalap, 2 tojasos	Tortalapforma	2		150-170*	-	-	20-30
Piskótalap, 2 tojasos	Tortalapforma	2		150-160	-	1	20-35
Piskótortorta, 3 tojasos	Kapcsos sütőforma, Ø 26 cm	2		160-170*	-	-	25-35
Piskótortorta, 3 tojasos	Kapcsos sütőforma, Ø 26 cm	2				1	10
						-	20-30
Piskótortorta, 6 tojasos	Kapcsos sütőforma, Ø 28 cm	2		150-170*	-	-	30-50
Piskótortorta, 6 tojasos	Kapcsos sütőforma, Ø 28 cm	2				1	10
						-	25-35

**Sütemények tepsiben**









Kevert tésztából készült sütemény töltelékkel	Sütőtepsi	3		160-180	-	-	20-40
-----------------------------------------------	-----------	---	-------------------------------------------------------------------------------------	---------	---	---	-------

\* előmelegítés

\*\* 5 perc előmelegítés, ne használja a gyors felfűtés funkciót

Étel	Edény/Tartozék	Betolási magasság	Fűtési mód	Hőmérséklet, °C	Mikrohullám-terjesztés, watt	Gőz erőssége	Időtartam, perc
Kevert tésztából készült sütemény töltelékkel	Sütőtepsi	3		160-170	-	1	30-40
Kevert tésztából készült sütemény, 2 szinten	Univerzális serpenyő + sütőtepsi	3+1		140-160	-	-	30-50
Omlós tésztából készült sütemény száraz töltelékkel	Sütőtepsi	3		180-200	-	-	25-30
Omlós tésztából készült sütemény száraz töltelékkel, 2 szinten	Univerzális serpenyő + sütőtepsi	3+1		160-170	-	-	35-45
Omlós tésztából készült sütemény lédús töltelékkel	Univerzális serpenyő	3		160-180	-	-	55-75
Wáhe (svájci süti)	Univerzális serpenyő	3		200-210	-	-	50-60
Kelt tészta száraz töltelékkel	Univerzális serpenyő	3		160-180*	-	-	15-25
Kelt tészta száraz töltelékkel	Sütőtepsi	3		150-160	-	1	20-30
Kelt tészta száraz töltelékkel, 2 szinten	Univerzális serpenyő + sütőtepsi	3+1		150-170	-	-	20-30
Kelt tészta lédús töltelékkel	Univerzális serpenyő	3		180-200	-	-	30-40
Kelt tészta lédús töltelékkel, 2 szinten	Univerzális serpenyő + sütőtepsi	3+1		150-170	-	-	45-60
Kelesztett fonott kalács, kalácskoszorú	Sütőtepsi	2		160-170	-	-	25-35
Kelesztett fonott kalács, kalácskoszorú	Sütőtepsi	2		150-160	-	3	30-40
Piskótatekercs	Sütőtepsi	3		180-190*	-	-	15-20
Piskótatekercs	Sütőtepsi	3		180-200*	-	1	10-15
Karácsonyi püspökkenyér 500 g lisztből	Sütőtepsi	2		150-170	-	-	45-60
Karácsonyi püspökkenyér 500 g lisztből	Univerzális serpenyő	3		140-150	-	2	80-90
Rétes, édes	Univerzális serpenyő	2		170-180	-	-	50-60
Rétes, édes	Univerzális serpenyő	3		180-190	-	2	50-60
Rétes, fagyasztott	Univerzális serpenyő	3		200-220	-	-	35-45
Rétes, fagyasztott	Univerzális serpenyő	3		180-200	-	1	35-45
Rétes, fagyasztott	Univerzális serpenyő	3		200-220	90	-	20-25

### Aprósütemény

Teasütemény	Sütőtepsi	3		160**	-	-	20-30
Teasütemény	Sütőtepsi	3		150**	-	-	25-35
Teasütemény, 2 szinten	Univerzális serpenyő + sütőtepsi	3+1		150**	-	-	25-35
Teasütemény, 3 szinten	Sütőtepsik + univerzális serpenyő	5+3+1		140**	-	-	35-45
Muffin	Muffin sütőforma	3		170-190	-	-	15-20
Muffin	Muffin sütőforma	3		150-160	-	1	25-35
Muffin, 2 szinten	Muffin sütőforma	3+1		160-180*	-	-	15-30
Kelt tésztából készült aprósütemény	Sütőtepsi	3		160-180	-	-	25-40
Kelt tésztából készült aprósütemény	Sütőtepsi	3		160-180	-	2	25-35

\* előmelegítés

\*\* 5 perc előmelegítés, ne használja a gyors felfűtés funkciót

Étel	Edény/Tartozék	Betolási magasság	Fűtési mód	Hőmérséklet, °C	Mikrohullám-terjesztés, watt	Gőz erőssége	Időtartam, perc
Kelt tésztából készült aprósütemény, 2 szinten	Univerzális serpenyő + sütőtepsi	3+1		150-170	-	-	25-40
Leveles tésztából készült sütemény	Sütőtepsi	3		170-190*	-	-	20-35
Leveles tésztából készült sütemény	Sütőtepsi	3		200-220*	-	1	15-25
Leveles tésztából készült sütemény, 2 szinten	Univerzális serpenyő + sütőtepsi	3+1		170-190*	-	-	20-45
Leveles tésztából készült sütemény, 3 szinten	Sütőtepsik + univerzális serpenyő	5+3+1		170-190*	-	-	20-45
Leveles tésztából készült sütemény, lapos, 4 szinten	4 rostély	5+3+2+1		180-200*	-	-	20-35
Égetett tésztából készült sütemény	Sütőtepsi	3		200-220	-	-	30-40
Égetett tésztából készült sütemény	Sütőtepsi	3		200-220*	-	1	25-35
Égetett tésztából készült sütemény, 2 szinten	Univerzális serpenyő + sütőtepsi	3+1		190-210	-	-	35-45
Dán sütemény	Sütőtepsi	3		160-180	-	-	20-30
Dán sütemény	Sütőtepsi	3		160-180	-	1	25-35

#### Aprósütemény

Kinyomós sütemény	Sütőtepsi	3		140-150**	-	-	25-40
Kinyomós sütemény	Sütőtepsi	3		140-150**	-	-	25-40
Kinyomós sütemény, 2 szinten	Univerzális serpenyő + sütőtepsi	3+1		140-150**	-	-	30-40
Kinyomós sütemény, 3 szinten	Sütőtepsik + univerzális serpenyő	5+3+1		130-140**	-	-	35-55
Aprósütemény	Sütőtepsi	3		140-160	-	-	15-30
Aprósütemény, 2 szinten	Univerzális serpenyő + sütőtepsi	3+1		140-160	-	-	15-30
Aprósütemény, 3 szinten	Sütőtepsik + univerzális serpenyő	5+3+1		140-160	-	-	15-30
Habcsók	Sütőtepsi	3		80-90*	-	-	120-150
Habcsók, 2 szinten	Univerzális serpenyő + sütőtepsi	3+1		80-90*	-	-	120-180
Mandulás habcsók	Sütőtepsi	3		90-110	-	-	20-40
Mandulás habcsók, 2 szinten	Univerzális serpenyő + sütőtepsi	3+1		90-110	-	-	25-45
Mandulás habcsók, 3 szinten	Sütőtepsik + univerzális serpenyő	5+3+1		90-110	-	-	30-45

\* előmelegítés

\*\* 5 perc előmelegítés, ne használja a gyors felfűtés funkciót

#### Tipppek süteményekhez és aprósüteményekhez

Meg szeretné állapítani, hogy a sütemény átsült-e.	A sütemény legmagasabb részébe szúrjon egy fogpiszkálót. Ha nem ragad már tészta a fogpiszkálóra, akkor a sütemény kész.
A sütemény összeesik.	A következő alkalommal használjon kevesebb folyadékot. Vagy állítsa 10 °C-kal alacsonyabbra a hőmérsékletet, és hosszabbítsa meg a sütési időt. Vegye figyelembe a receptben megadott hozzávalókat és elkészítési javaslatokat.
A sütemény közepén szépen felemelkedett, de a szélén alacsony maradt.	Csak a kerek sütőforma alját kenje ki. Sütés után óvatosan, késsel lazítsa fel a süteményt.

A gyümölcsle kifut.	Legközelebb használja az univerzális serpenyőt.
Az aprósütemény sütés közben egymáshoz ragad.	Minden süteménydarab körül hagyjon kb. 2 cm távolságot. Így van elég hely, hogy a sütemények szépen felemelkedjenek, és körös-körül megpiruljanak.
A sütemény túl száraz.	Állítsa 10 °C-kal magasabbra a hőmérsékletet, és rövidítse le a sütési időt.
A sütemény összességében túl világos.	Ha a betolási magasság és a tartozék megfelelő, szükség esetén hosszabbítsa meg a sütési időt, vagy pedig növelje meg a hőmérsékletet.
A sütemény felül túl világos, alul viszont túl sötét.	Legközelebb egy szinttel feljebb tolja be a süteményt.
A sütemény felül túl sötét, alul viszont túl világos.	Legközelebb egy szinttel lejjebb tolja be a süteményt. Válasszon alacsonyabb hőmérsékletet, és hosszabbítsa meg a sütési időt.
Az őzgerinc- vagy hosszú formában sült sütemény hátul túl sötét.	A sütőformát ne állítsa közvetlenül a hátfalhoz, hanem a tartozék közepére tegye.
A sütemény összességében túl sötét.	A következő alkalommal válasszon alacsonyabb hőmérsékletet, és szükség esetén hosszabbítsa meg a sütési időt.
A sütemény egyenetlenül pirult meg.	A következő alkalommal válasszon valamivel alacsonyabb hőmérsékletet. A kiálló sütőpapír is befolyásolhatja a légkeringetést. A sütőpapírt mindig a teps méretére vágja le. Ügyeljen arra, hogy a sütőforma ne álljon közvetlenül a sütőtér hátsó nyílásai előtt. Aprósütemény sütésénél a darabok lehetőleg ugyanolyan nagyságúak és vastagságúak legyenek.
Ha több szinten sült. A felső sütőtepsin a sütemény sötétebb, mint az alsón.	Több szinten való sütésnél mindig 4 dimenziós forró levegős üzemmódot válasszon. Az egyidejűleg betolt tepsiken lévő süteményeknek vagy formáknak nem kell egyidejűleg készen lenniük.
A sütemény jól néz ki, de belül nincs átsülve.	Süsse alacsonyabb hőmérsékleten valamivel hosszabb ideig, és szükség esetén használjon kevesebb folyadékot. A lédús töltelékkel készülő süteményhez süsse meg előre az alapot. Szórja meg mandulával vagy panírmorzzával, és azután tegye rá a töltelékot.
A süteményt nem lehet kiborítani.	Sütés után hagyja a süteményt 5-10 percig hűlni. Ha még mindig nem jön ki a formából, lazítsa fel a szélét óvatosan egy késsel. Borítsa ki a süteményt, és a sütőforma alját többször törölje át hideg, nedves törülközővel. Legközelebb kenje ki a formát, és szórja be panírmorzzával.

## Kenyér- és zsemlefélék

Készüléke számos fűtési módot kínál kenyér- és zsemlefélék sütéséhez. A beállítási táblázatokban számos ételhez megtalálhatja az optimális beállításokat.

Tartsa be a fejezetben szereplő utasításokat a teszta kelesztésére vonatkozóan is.

Kizárólag a készülék eredeti tartozékait használja. Ezek optimálisan igazodnak a sütőtérhez és az üzemmódokhoz.

### Sütés hozzáadott gőzzel

A kenyéren és a zsemlelén hozzáadott gőz használata esetén ropogósabb kéreg és csillogóbb felület keletkezik. A péksütemény kevésbé szárad ki.

A hozzáadott gőzzel való sütés csak egy szinten lehetséges.

### Betolási magasság

A megadott betolási magasságokat használja.

### Sütés egy szinten

Használja egy szinten való sütéshez az alábbi betolási magasságokat:

- magas sütemények: 2. szint
- lapos sütemények: 3. szint

Ha a 4D forró levegős fűtési módot használja, az 1., a 2., 3. vagy 4. szintet választhatja.

### Sütés két szinten

Használjon 4 dimenziós forró levegőt. A tepsiken vagy formákban egyszerre betolt süteményeknek nem kell egyszerre elkészülniük.

- univerzális serpenyő: 3. szint  
sütőtepsi: 1. szint
- formák rostélyon  
első rostély: 3. szint  
második rostély: 1. szint

Az ételek egy időben történő elkészítésével akár 45% energiát is megtakaríthat. A formákat tegye egymás mellé vagy átlósan a sütőtérbe.

### Tartozékok

Ügyeljen arra, hogy mindig megfelelő tartozékokat használjon, amelyeket megfelelően helyezett a sütőtérbe.

### Rostély

A rostélyt a „Microwave” felirattal a készülék ajtaja felé és hajlattal lefelé tolja be. Az edényt és a formákat mindig állítsa a rostélyra.

### Univerzális serpenyő vagy sütőtepsi

Az univerzális serpenyőt vagy a sütőtepsit óvatosan tolja be ütközésig, ferde oldalával a készülék ajtaja felé.

### Sütőformák

A sötét, fémből készült sütőformák a legalkalmasabbak.

A fehérbádoggal és az üveg sütőformákban a sütési idő hosszabb, és a sütemény nem pirul egyenletesen. Ha ilyen formákban süt, és felső/alsó fűtést kíván használni, tolja be a formát az 1. szintre.

A hozzáadott gőzzel való sütéshez hő- és gőzálló sütőformákat kell használni.

### Sütőpapír

Csak olyan sütőpapírt használjon, amelyik alkalmas a kiválasztott hőmérsékletre. A sütőpapírt mindig a tepsi méretére vágja le.

### Mélyhűtött termékek

Ne használjon erősen jeges mélyhűtött terméket. Távolítsa el a jeget az ételről.

A mélyhűtött termékek részben egyenlőtlenül vannak elősütve. A nem egyenletes pirulás sütés után is megmarad.

### Javasolt beállítási értékek

A táblázatban megtalálhatók a különféle kenyér- és zsemleformákhoz tartozó optimális fűtési módok. A hőmérséklet és a sütési idő a tészta mennyiségétől és minőségétől függ. Ezért adjunk meg beállítási tartományokat. Először próbálja meg az alacsonyabb értékkel. Az alacsonyabb hőmérséklet egyenletesebb pirulást biztosít. Ha szükséges, legközelebb állítsa egyet magasabbra.

**Utasítás:** A sütési idők nem rövidíthetők le magasabb hőmérséklet alkalmazásával. A kenyér- vagy zsemleformák csak kívül sülnének meg, de belül nem lennének átsülve.

A beállított értékek a hideg sütőtérbe való behelyezésre vonatkoznak. Ezzel akár 20% energiát is megtakarít. Ha előmelegít, néhány perccel lerövidíti a megadott sütési időt.

Egyes ételekhez szükséges az előmelegítés, és ez szerepel a táblázatban. Az ételt és a tartozékot csak az előmelegítés után tegye be a sütőtérbe. Egyes ételek akkor sikerülnek a legjobban, ha több lépésben sütik meg őket. Ezek meg vannak jelölve a táblázatban.

A kenyértésztára vonatkozó beállítási értékek sütőtepsin és négyszögletes sütőformában sült kenyértésztára is érvényesek.

Ha saját receptje szerint szeretne sütni, akkor igazodjon a táblázatban található hasonló süteményhez.

Vegye ki a nem használt tartozékokat a sütőtérből. Így optimális főzési eredményt ér el, és akár 20% energiát is megtakaríthat.

### Figyelem!

Soha ne öntsön vizet a forró sütőtérbe, és ne állítson vízzel teli edényt a sütőtér aljára. A hőmérséklet-változás miatt megsérülhet a zománc.

Használt fűtési módok:

- 4D forró levegő
- Felső/alsó fűtés
- Légkeverős grillezés
- Grill, nagy felület
- Pizzafokozat

A gőz erősségi fokozatai a táblázatban számokkal vannak feltüntetve:

- 1 = csekély
- 2 = közepes
- 3 = erős

Étel	Tartozékok	Betolási magasság	Fűtési mód	Hőmérséklet, °C / grillfokozat	Gőz erőssége	Időtartam, perc
Fehér kenyér, 750 g	Univerzális serpenyő vagy négyszögletes sütőforma	2		210-220*	-	10-15
				180-190	-	25-35
Fehér kenyér, 750 g	Univerzális serpenyő vagy négyszögletes sütőforma	2		210-220	3	10-15
				180-190	-	25-35
Kevert kenyér, 1,5 kg	Univerzális serpenyő vagy négyszögletes sütőforma	2		210-220*	-	10-15
				180-190	-	40-50
Kevert kenyér, 1,5 kg	Univerzális serpenyő vagy négyszögletes sütőforma	2		210-220	3	10-15
				180-190	-	45-55
Rozskenyér, 1 kg	Univerzális serpenyő	2		210-220*	-	10-15
				180-190	-	40-50
Rozskenyér, 1 kg	Univerzális serpenyő	2		210-220	3	10-15
				180-190	-	40-50
Lepénykenyér	Univerzális serpenyő	3		250-270	-	20-25
Lepénykenyér	Univerzális serpenyő	3		220-230	3	20-30
<b>Zsemle</b>						
Meleg zsemle vagy bagett, elősütött	Univerzális serpenyő	3		180-200	-	10-15
Meleg zsemle vagy bagett, elősütött	Sütőtepsi	3		200-220	2	10-20

\* előmelegítés

Étel	Tartozékok	Betolási magasság	Fűtési mód	Hőmérséklet, °C / grillfokozat	Gőz erőssége	Időtartam, perc
Zsemle, édes, friss	Sütőtepsi	3		170-190*	-	15-20
Zsemle, édes, friss	Sütőtepsi	3		150-170	3	25-35
Zsemle, édes, friss, 2 szinten	Univerzális serpenyő + sütőtepsi	3+1		150-170*	-	20-30
Zsemle, friss	Sütőtepsi	3		180-200	-	20-30
Zsemle, friss	Sütőtepsi	3		200-220	2	20-30
Bagett, elősütött, hűtött	Univerzális serpenyő	3		180-200	-	20-30
Bagett, elősütött, hűtött	Sütőtepsi	3		200-220	1	10-20
Zsemle, bagett, felfrissítés	Rostély	2		150-160*	-	10-20

### Zsemle, fagyasztva

Meleg zsemle vagy bagett, elősütött	Univerzális serpenyő	3		180-200	-	10-15
Meleg zsemle vagy bagett, elősütött	Sütőtepsi	3		180-200	1	15-25
Cukrászsütemény, tésztácskák	Univerzális serpenyő	3		180-200	-	20-25
Cukrászsütemény, tésztácskák	Sütőtepsi	3		210-230	1	18-25
Croissant, tésztácskák	Univerzális serpenyő	3		170-190	-	30-35
Croissant, tésztácskák	Sütőtepsi	3		180-200	1	20-25
Zsemle, bagett, felfrissítés	Rostély	2		160-170	-	10-20

### Pirítás

Pirítás készítése, 4 darab	Rostély	3		190-210	-	10-15
Pirítás feltéttel, 12 darab	Rostély	3		230-250	-	10-15
Pirítás készítése (ne melegítse elő)	Rostély	5		3	-	3-5

\* előmelegítés

## Pizza, quiche és pikáns sütemények

Készüléke számos fűtési módot kínál pizza, quiche és pikáns sütemények elkészítéséhez. A beállítási táblázatokban számos ételhez megtalálhatja az optimális beállításokat.

Tartsa be a fejezetben szereplő utasításokat a tészta kelesztésére vonatkozóan is.

Kizárólag a készülék eredeti tartozékait használja. Ezek optimálisan igazodnak a sütőtérhez és az üzemmódokhoz.

### Sütés mikrohullámmal kombinálva

Ha mikrohullámmal kombinálva sül, jelentősen lerövidítheti a sütési időt.

Kombi üzemmódban használhat hagyományos, fémből készült sütőformákat is. Ha a sütőforma és a rostély között szikrák képződnek, ellenőrizze, hogy a forma külseje tiszta-e. Változtassa meg a forma helyzetét a rostélyon. Ha ez nem segít, mikrohullám nélkül süssön tovább. A sütési idő hosszabb lesz.

Ha műanyagból, kerámiából vagy üvegből készült formákat használ, akkor lerövidül a beállítási táblázatokban megadott sütési idő. A pikáns sütemény alulról kevésbé intenzíven sül.

A mikrohullámmal kombinált sütés csak egy szinten lehetséges.

### Sütés hozzáadott gőzzel

Egyes süteményeken (pl. kelt tészták) hozzáadott gőz használata esetén ropogósabb kéreg és csillogóbb felület keletkezik. A sütemény kevésbé szárad ki.

A hozzáadott gőzzel való sütés csak egy szinten lehetséges.

### Betolási magasság

A megadott betolási magasságokat használja.

### Sütés egy szinten

Használja egy szinten való sütéshez az alábbi betolási magasságokat:

- magas sütemények: 2. szint
- lapos sütemények: 3. szint

Ha a 4D forró levegős fűtési módot használja, az 1., a 2., 3. vagy 4. szintet választhatja.

### Sütés több szinten

Használjon 4 dimenziós forró levegőt. A tepsiken vagy formákban egyszerre betolt süteményeknek nem kell egyszerre elkészülniük.

Sütés két szinten:

- univerzális serpenyő: 3. szint
- sütőtepsi: 1. szint
- formák rostélyon  
első rostély: 3. szint  
második rostély: 1. szint

Sütés négy szinten:

- 4 rostély sütőpapírral  
első rostély: 5. szint  
második rostély: 3. szint  
harmadik rostély: 2. szint  
negyedik rostély: 1. szint

Az ételek egy időben történő elkészítésével akár 45% energiát is megtakaríthat. A formákat tegye egymás mellé vagy átlósan a sütőtérbe.

### Tartozékok

Ügyeljen arra, hogy mindig megfelelő tartozékokat használjon, amelyeket megfelelően helyezett a sütőtérbe.

### Rostély

A rostélyt a „Microwave” felirattal a készülék ajtaja felé és hajlattal lefelé tolja be. Az edényt és a formákat mindig állítsa a rostélyra.

### Univerzális serpenyő vagy sütőtepsi

Az univerzális serpenyőt vagy a sütőtepsit óvatosan tolja be ütközésig, ferde oldalával a készülék ajtaja felé.

A sok feltéttel készült pizzához használjon univerzális serpenyőt.

### Sütőformák

A sötét, fémből készült sütőformák a legalkalmasabbak.

A fehérbádoggal és az üveg sütőformákban a sütési idő hosszabb, és a sütemény nem pirul egyenletesen. Ha ilyen formákban süt, és felső/alsó fűtést kíván használni, tolja be a formát az 1. szintre.

A hozzáadott gőzzel való sütéshez hő- és gőzálló sütőformákat kell használni.

### Sütőpapír

Csak olyan sütőpapírt használjon, amelyik alkalmas a kiválasztott hőmérsékletre. A sütőpapírt mindig a tepsi méretére vágja le.

### Mélyhűtött termékek

Ne használjon erősen jeges mélyhűtött terméket. Távolítsa el a jeget az ételről.

A mélyhűtött termékek részben egyenlőtlenül vannak elősütve. A nem egyenletes pirulás sütés után is megmarad.

### Javasolt beállítási értékek

A táblázatban megtalálhatók a különféle ételekhez tartozó optimális fűtési módok. A hőmérséklet és sütési idő a tészta mennyiségétől és minőségétől függ. Ezért adjunk meg beállítási tartományokat. Először próbálja meg az alacsonyabb értékkel. Az alacsonyabb hőmérséklet egyenletesebb pirulást biztosít. Ha szükséges, legközelebb állítsa egygel magasabbra.

**Utasítás:** A sütési idők nem rövidíthetők le magasabb hőmérséklet alkalmazásával. Az étel csak kívül sült meg, de belül nem lenne átsülve.

A beállított értékek a hideg sütőtérbe való behelyezésre vonatkoznak. Ezzel akár 20% energiát is megtakarít. Ha előmelegít, néhány perccel lerövidíti a megadott sütési időt.

Egyes ételekhez szükséges az előmelegítés, és ez szerepel a táblázatban. Az ételt és a tartozékot csak az előmelegítés után tegye be a sütőtérbe.

Ha saját receptje szerint szeretne sütni, akkor igazodjon a táblázatban található hasonló süteményhez.

Vegye ki a nem használt tartozékokat a sütőtérből. Így optimális főzési eredményt ér el, és akár 20% energiát is megtakaríthat.

Használt fűtési módok:

- 4D forró levegő
- Felső/alsó fűtés
- Pizzafokozat
- Intenzív fűtés

A gőzintenzitás fokozatai a táblázatban számokkal vannak megadva:

- 1 = csekély
- 2 = közepes
- 3 = magas

Étel	Edény / Tartozék	Betolási magasság	Fűtési mód	Hőmérséklet, °C	Mikrohullám-terjesztés, watt	Gőzintenzitás	Időtartam, perc
<b>Pizza</b>							
Pizza, friss	Sütőtepsi	3		200-220	-	-	25-35
Pizza, friss, 2 szinten	Univerzális serpenyő + sütőtepsi	3+1		180-200	-	-	35-45
Pizza, friss, vékony tésztával	Pizzatepsi	2		250-270	-	-	20-25
Pizza, friss, vékony tésztával	Pizzatepsi	2		220-230	-	-	20-30
Pizza, hűtött	Rostély	3		190-210	-	-	10-15
<b>Pizza, fagyasztott</b>							
Pizza vékony tésztával, 1 darab	Rostély	3		190-210	-	-	15-20
Pizza vékony tésztával, 1 darab	Univerzális serpenyő	2		210-230	90	-	10-20
Pizza vékony tésztával, 2 darab	Univerzális serpenyő + rostély	3+1		190-210	-	-	20-25
Pizza vastag tésztával, 1 darab	Rostély	3		180-200	-	-	20-25

\* előmelegítés



Étel	Edény / Tartozék	Betolási magasság	Fűtési mód	Hőmérséklet, °C	Mikrohullám- teljesítmény, watt	Gőzintenzitás	Időtartam, perc
Pizza vastag tésztával, 1 darab	Univerzális serpenyő	2		180-200	90	-	15-25
Pizza vastag tésztával, 2 darab	Univerzális serpenyő + rostély	3+1		190-210	-	-	20-30
Pizzás bagett	Rostély	3		200-220	-	-	15-20
Pizzás bagett, 2 darab	Univerzális serpenyő	2		180-200	90	-	10-20
Minipizzák	Univerzális serpenyő	3		180-200	-	-	15-20
Minipizzák, 9 darab	Univerzális serpenyő	2		210-230	90	-	10-20
Minipizzák, Ø 7 cm, 4 szinten	4 rostély	5+3+2+1		180-200*	-	-	20-30

### Pikáns sütemény és quiche

Pikáns sütemények sütőformában	Kapcsos kerek sütőforma, Ø 28 cm	2		180-200	-	-	60-70
Pikáns sütemények sütőformában	Kapcsos kerek sütőforma, Ø 28 cm	2		170-190	-	1	60-70
Pikáns sütemények sütőformában	Kapcsos kerek sütőforma, Ø 28 cm	1		180-200	90	-	35-40
Quiche	Lepényforma, fekete lemez	1		190-210	-	-	40-50
Quiche	Lepényforma, fekete lemez	3		190-210	-	-	30-40
Francia lepény	Univerzális serpenyő	3		280-300*	-	-	10-18
Francia lepény	Univerzális serpenyő	2		200-220*	-	2	15-25
Pirog	Felfújt forma	2		190-200	-	-	30-45
Empanada	Univerzális serpenyő	3		180-190	-	-	30-45
Empanada	Univerzális serpenyő	2		170-190	-	2	30-40
Börek	Univerzális serpenyő	3		200-210	-	-	30-40

\* előmelegítés

## Felfújt és szuflé

Készüléke számos fűtési módot kínál felfújt és szuflé készítéséhez. A beállítási táblázatokban számos ételhez megtalálhatja az optimális beállításokat.

Kizárólag a készülék eredeti tartozékait használja. Ezek optimálisan igazodnak a sütőtérhez és az üzemmódokhoz.

### Ételek készítése mikrohullámmal

Ha mikrohullám használatával vagy mikrohullámmal kombinálva készít ételeket, akkor a sütési időt jelentősen lerövidítheti.

Mindig mikrohullámhoz alkalmas hőálló edényt használjon. Vegye figyelembe a mikrohullámhoz alkalmas edényekre vonatkozó tanácsokat. → "A mikrohullámú sütő" a(z) 26. Oldalon

Vegye ki a készételt a csomagolásból. A mikrohullámhoz megfelelő edényben az étel gyorsabban és egyenletesebben fő.

### Betolási magasság

A megadott betolási magasságokat használja.

Egy szinten formákban vagy az univerzális serpenyőben készíthet ételt.

- formák rostélyon: 2. szint
- univerzális serpenyő: 3. szint

Felfújtak készítéséhez használjon hozzáadott gőzt. Ezeknél nincs szükség vízfürdőre.

Az ételek egy időben történő elkészítésével akár 45% energiát is megtakaríthat. A formákat tegye egymás mellé a sütőtérben.

### Tartozékok

Ügyeljen arra, hogy mindig megfelelő tartozékokat használjon, amelyeket megfelelően helyezett a sütőtérbe.

#### Rostély

A rostélyt a „Microwave” felirattal a készülék ajtaja felé és hajlattal lefelé tolja be. Az edényt és a formákat mindig állítsa a rostélyra.

#### Univerzális serpenyő

Az univerzális serpenyőt tolja be óvatosan ütközésig, ferde részével a készülék ajtaja felé.

#### Edény

A felfújtakhoz és csőben sültékhez használjon széles, lapos edényt. Keskeny, magas edényekben az ételek elkészítéséhez több idő szükséges, és az ételek felső része sötétebb lesz.

A hozzáadott gőzzel való sütéshez hő- és gőzálló sütőformákat kell használni.

### Javasolt beállítási értékek

A táblázatban megtalálhatók a különféle felfújtakhoz és szuflékhoz tartozó optimális fűtési módok. A hőmérséklet és a sütési idő a mennyiségtől és a recepttől függ. Egy felfújt sütési állapota függ az edény magasságától és a felfújt magasságától. Ezért adjunk meg beállítási tartományokat. Először próbálja meg az alacsonyabb értékkel. Az alacsonyabb hőmérséklet egyenletesebb pirulást biztosít. Ha szükséges, legközelebb állítsa eggyel magasabbra.

**Utasítás:** A sütési idők nem rövidíthetők le magasabb hőmérséklet alkalmazásával. A felfújt csak kívül sülnie meg, de belül nem lenne átsülve.

A beállított értékek a hideg sütőtérbe való behelyezésre vonatkoznak. Ezzel akár 20% energiát is megtakarít. Ha előmelegít, a megadott sütési idő néhány perccel lecsökken.

Ha saját receptje szerint szeretne főzni, akkor igazodjon a táblázatban található hasonló ételekhez.

Vegye ki a nem használt tartozékokat a sütőtérből. Így optimális főzési eredményt ér el, és akár 20% energiát is megtakaríthat.

Használt fűtési módok:

- 4D forró levegő
- Felső/alsó fűtés
- Légkeverős grillezés
- Pizzafokozat

A gőz erősségi fokozatai a táblázatban számokkal vannak feltüntetve:

- 1 = csekély
- 2 = közepes
- 3 = erős

Étel	Edény / Tartozék	Betolási magasság	Fűtési mód	Hőmérséklet, °C	Mikrohullám- teljesítmény, watt	Gőz erőssége	Időtartam, perc
Felfújt, pikáns, főtt összetevőkből	Felfújtforma	2		200-220	-	-	30-50
Felfújt, pikáns, főtt összetevőkből	Felfújtforma	2		150-170	-	2	40-50
Felfújt, pikáns, főtt összetevőkből	Felfújtforma	2		150-170	360	-	20-30
Felfújt, édes	Felfújtforma	2		170-190	-	-	40-60
Felfújt, édes	Felfújtforma	2		150-170	360	-	20-30
Lasagne, friss, 1 kg	Felfújtforma	2		160-180	-	-	50-60
Lasagne, friss, 1 kg	Felfújtforma	2		170-180	-	2	35-45
Lasagne, friss, 1 kg	Felfújtforma	2		180-200	360	-	20-30
Lasagne, fagyasztott, 400 g	Rostély	2		190-210	-	-	30-35
Lasagne, fagyasztott, 400 g	Fedő nélküli edény	2		180-190	-	2	40-50
Lasagne, fagyasztott, 400 g	Fedő nélküli edény	2		200-210	180	-	20-25
Burgonyafelfújt, nyers hozzávalók, 4 cm magas	Felfújtforma	2		160-190	-	-	50-70
Burgonyafelfújt, nyers hozzávalók, 4 cm magas	Felfújtforma	2		170-190	-	3	60-70
Burgonyafelfújt, nyers hozzávalók, 4 cm magas	Felfújtforma	2		170-190	360	-	20-25
Burgonyafelfújt, nyers hozzávalók, 4 cm magas, 2 szinten	Felfújtforma	3+1		150-170	-	-	60-80
Szuflé	Felfújtforma	2		160-180*	-	-	35-45
Szuflé	Felfújtforma	2		170-180	-	2	30-40
Szuflé	Egyadagos forma	2		170-190	-	-	65-75

\* előmelegítés

### Szárnyasok

A készülék különféle fűtési módokkal rendelkezik szárnyas elkészítéséhez. A beállítási táblázatokban számos ételhez megtalálhatja az optimális beállításokat.

#### Sütés rostélyon

A rostélyon való sütés különösen alkalmas nagyobb vagy egyszerre több darab szárnyas sütésére.

Tolja be a rostélyt a „Microwave” felirattal a készülék ajtaja felé és hajlattal lefelé a megadott betolási magasságra. Kiegészítésként tolja be az alatta lévő betolási magasságra az univerzális serpenyőt a ferde részével a készülék ajtaja felé.

A szárnyas méretétől és fajtájától függően maximum 1/2 liter vizet öntsön az univerzális serpenyőbe. Ez felfogja a kicsepegő zsírt és szaftot. Ebből a szaftból mártást készíthet. Emellett kevesebb füst képződik, és a sütőtér tisztább marad.

## Sütés edényben

Csak olyan edényt használjon, amelyik alkalmas a sütőhöz. Ellenőrizze, hogy az edény illik-e a sütőbe.

A legmegfelelőbb az üvegedény. A forró üvegedényt száraz alátétre tegye. Ha az alátét nyirkos vagy hideg, az üveg megrepedhet.

A nemesacélból vagy alumíniumból készült edények tükröződjék a meleget, ezért csak mérsékeltet alkalmasak. A szárnyas lassabban fő és kevésbé pirul meg. Magasabb hőmérsékletet és/vagy hosszabb sütési időt használjon.

Vegye figyelembe a sütőedényére vonatkozó gyártói utasításokat.

## Nyitott edény

Szárnyas sütéséhez lehetőleg magas sütőformát használjon. Helyezze a formát a rostélyra. Ha nincs megfelelő edénye, használja az univerzális serpenyőt.

## Zárt edény

A sütőtér zárt edény használata esetén sokkal tisztább marad. Ügyeljen arra, hogy a sütőedény fedele illeszkedjen és jól záródjon. Az edényt állítsa a rostélyra.

Amikor főzés után felemeli a fedőt, nagyon forró gőz csaphat ki. A fedő hátsó szélét emelje meg, hogy a forró gőz a testétől távol csapjon ki.

A szárnyas egy zárt sütőben is ropogósra sült. Ehhez üvegfedős sütőt használjon, és állítson be magasabb hőmérsékletet.

## Sütés mikrohullámmal kombinálva

A szárnyasok különösen jól készíthetők mikrohullámmal kombinálva. Ez jelentősen csökkenti a sütési időt.

A hagyományos üzemmódotól eltérően a sütés időtartama a mikrohullámmal kombinált sütésnél a teljes súlytól függ.

**Javaslat:** Ha a beállítási táblázatban megadottaktól eltérő mennyiségekkel dolgozik, a következő alapszabályt vegye figyelembe: a kétszeres mennyiség körülbelül kétszeres időtartamnak felel meg.

Mindig mikrohullámhoz alkalmas hőálló edényt használjon. A fémből készült sütőformák vagy a római tál csak mikrohullám nélküli sütéshez alkalmasak. Vegye figyelembe a mikrohullámhoz alkalmas edényekre vonatkozó tanácsokat. → "A mikrohullámú sütő" a(z) 26. Oldalon

## Sütés hozzáadott gőzzel

Egyes ételek hozzáadott gőzzel ropogósabbak lesznek. A felületük csillogóbb lesz, és kevésbé száradnak ki.

Használjon nyitott edényt. Az edénynek hő- és gőzállónak kell lennie.

A beállítási táblázatban megadottak szerint kapcsolja be a hozzáadott gőzt. Egyes ételek akkor sikerülnek a legjobban, ha több lépésben főzik meg őket. Ezek meg vannak jelölve a táblázatban.

## Roston sütés

Grillezés közben tartsa a készülék ajtaját becsukva. Soha ne grillezen úgy, hogy a készülék ajtaja nyitva van.

Tolja be a rostélyt a „Microwave” felirattal a készülék ajtaja felé és hajlással lefelé a megadott betolási magasságra. Kiegészítésként tolja be legalább egy szinttel alá az univerzális serpenyőt a ferde részével a készülék ajtaja felé. Ez felfogja a kicsepegő zsírt és szaftot.

Lehetőleg egyforma, hasonló súlyú és vastagságú grilleznivalókat válasszon. Akkor egyenletesen pirulnak meg, és finom szaftosak maradnak. A grillszeleteket helyezze közvetlenül a rostélyra.

A grillszeleteket grillfogóval forgassa. Ha villával szúrja meg a húst, kifolyik a húslé, és túl száraz lesz.

## Utasítások

- A grillfűtőttest mindig bekapcsol és kikapcsol, ez normális. A be-/kikapcsolás gyakorisága a beállított grillfokozattól függ.
- Grillezés közben füst keletkezhet.

## Sütőhőmérő

A sütőhőmérővel hajszálpontos sütési eredményeket érhet el. A megfelelő fejezetben olvassa el a sütőhőmérő használatára vonatkozó fontos tudnivalókat. Ott megtalál minden adatot a sütőhőmérő behelyezésével, a lehetséges fűtési módokkal és egyéb információkkal kapcsolatban. → "Sütőhőmérő" a(z) 29. Oldalon

## Javasolt beállítási értékek

A táblázatban megtalálhatja a szárnyasokhoz optimalizált fűtési módokat. A hőmérséklet és a főzési időtartam az étel mennyiségétől, minőségétől és hőmérsékletétől függ. Ezért adjunk meg beállítási tartományokat. Először próbálja meg az alacsonyabb értékkel. Ha szükséges, legközelebb állítsa egygyel magasabbra.

A beállítási értékek töltetlen, sütésre kész szárnyasok betolására vonatkoznak, amelyet hűtőből helyeznek a hideg sütőtérbe. Ezzel akár 20% energiát is megtakarít. Ha előmelegít, a megadott sütési idő néhány perccel lecsökken.

A táblázatban szárnyasételekre vonatkozó adatokat talál javasolt súllyal. Mindig az alacsonyabb hőmérsékletet használja, ha súlyosabb szárnyast szeretne megsütni. Több darab esetén a sütési időtartam megállapításánál a legnehezebb darab súlyából induljon ki. Az egyes darabok közel egyforma nagyságúak legyenek.

Általában érvényes: minél nagyobb a szárnyas, annál alacsonyabb legyen a hőmérséklet és annál hosszabb a sütési idő.

A megadott idő kb. 1/2-2/3 részének letelte után fordítsa meg a szárnyast.

**Utasítás:** Csak olyan sütőpapírt használjon, amelyik alkalmas a kiválasztott hőmérsékletre. A sütőpapírt mindig a tepsi méretére vágja le.

**Javaslatok**

- Kacsánál vagy libánál a bőrt nyomja be a szárnyak alá. Így a zsír ki tud folyni.
- Kacsamell esetén vagdálja be a bőrt. Ne forgassa a kacsamellet.
- Amikor megfordítja a szárnyast, ügyeljen arra, hogy először a mellrész, ill. a bőrös rész legyen alul.
- A szárnyas különösen ropogósra barnul, ha a sütési idő vége felé megkeni vajjal, sós vízzel vagy narancslével.

Vegye ki a nem használt tartozékokat a sütőtérből. Így optimális főzési eredményt ér el, és akár 20% energiát is megtakaríthat.

Használt fűtési módok:

- 4D forró levegő
- Felső/alsó fűtés
- Légkeverős grillezés
- Grill, nagy felület
- Pizzafokozat

A gőz erősségi fokozatai a táblázatban számokkal vannak feltüntetve:

- 1 = csekély
- 2 = közepes
- 3 = erős

Étel	Edény / Tartozék	Betolási magasság	Fűtési mód	Hőmérséklet, °C / grillfokozat	Mikrohullám- teljesítmény, watt	Gőz erőssége	Időtartam, perc
<b>Csirke</b>							
Csirke, 1 kg	Rostély	2		200-220	-	-	60-70
Csirke, 1 kg	Rostély	2		200-220	-	2	60-70
Csirke, 1 kg	Fedett edény	2		230-250	360	-	25-35
Csirkemellfilé, 150 g/db (grillezés)	Rostély	4		3*	-	-	15-20
Csirkemellfilé, 2 darab, 150 g/db (grillezés)	Fedő nélküli edény	2		190-210	180	-	25-30
Csirkeaprólék, 250 g/db	Rostély	3		220-230	-	-	30-35
Csirkeaprólék, 250 g/db	Rostély	3		200-220	-	2	30-45
Csirkeaprólék, 4 darab, 250 g/db	Fedő nélküli edény	2		190-210	360	-	20-30
Csirke alsócomb, csirkedarabok, fagyasztott	Univerzális serpenyő	3		190-210	-	-	20-25
Csirke alsócomb, csirkedarabok, fagyasztott, 250 g	Univerzális serpenyő	2		190-210	360	-	10-15
Jérce, 1,5 kg	Rostély	2		200-220	-	-	70-90
Jérce, 1,5 kg	Rostély	2		180-200	-	2	65-75
Jérce, 1,5 kg	Fedett edény	2		210-230	360	-	30
					180	-	15-25
<b>Kacsa és liba</b>							
Kacsa, 2 kg	Rostély	2		180-200	-	-	90-110
Kacsa, 2 kg	Rostély	2		150-160	-	2	70-90
				180-190	-	-	30-40
Kacsa, 2 kg	Rostély	2		170-190	180	-	60-80
Kacsamell, 300 g/db	Rostély	3		230-250	-	-	25-30
Kacsamell, 300 g/db	Rostély	3		220-240	-	2	25-30
Liba, 3 kg	Rostély	2		160-180	-	-	120-150
Liba, 3 kg	Rostély	2		130-140	-	2	110-120
				150-160	-	2	20-30
				170-180	-	-	30-40
Liba, 3 kg	Rostély	2		170-190	180	-	80-90
Libacomb, 350 g/db	Rostély	2		210-230	-	-	40-50
Libacomb, 350 g/db	Rostély	3		190-200	-	2	45-55
Libacomb, 350 g/db	Rostély	2		170-190	180	-	30-40

\* 5 perc előmelegítés

Étel	Edény / Tartozék	Betolási magasság	Fűtési mód	Hőmérséklet, °C / grillfokozat	Mikrohullám- teljesítmény, watt	Gőz erős- sége	Időtár- tam, perc
<b>Pulyka</b>							
Bébi pulyka, 2,5 kg	Rostély	2		180-200	-	-	70-90
Bébi pulyka, 2,5 kg	Rostély	2		140-150	-	2	70-80
				170-180	-	-	20-30
Bébi pulyka, 2,5 kg	Rostély	2		170-190	180	-	60-80
Pulykamell csont nélkül, 1 kg	Fedett edény	2		240-260	-	-	80-100
Pulykacomb csonttal, 1 kg	Rostély	2		180-200	-	-	80-100
Pulykacomb csonttal, 1 kg	Rostély	2		170-180	-	2	80-100
Pulykacomb csonttal, 1 kg	Fedett edény	2		210-230	360	-	45-50
* 5 perc előmelegítés							

## Hús

Készüléke számos fűtési módot kínál hús készítéséhez. A beállítási táblázatokban számos ételhez megtalálhatja az optimális beállításokat.

### Sütés és párolás

A sovány húst ízlés szerint kenje meg zsírral, vagy tűzdelje meg szalonnadarabokkal.

A sertés bőrét keresztirányban vágja be. Ha megfordítja a sültet, ügyeljen arra, hogy először a bőrös része legyen alul.

Amikor a sült elkészült, hagyja még 10 percig a kikapcsolt, zárt sütőtérben pihenni. Így jobban eloszlik a hús szaftja. Szükség esetén csavarja alufóliába a sültet. A megadott főzési idők az ajánlott pihentetési időt nem tartalmazzák.

### Sütés rostélyon

Rostélyon sütvé a hús minden oldalról különösen ropogós lesz.

A hús méretétől és fajtájától függően öntsön maximum ½ liter vizet az univerzális serpenyőbe. A lecsepegő zsírt és szaftot felfogja. Ebből a szaftból mártást készíthet. Emellett kevesebb füst keletkezhet, és a sütőtér is tisztább marad.

Tolja be a rostélyt a „Microwave” felirattal a készülék ajtaja felé és hajlattal lefelé a megadott betolási magasságra. Kiegészítésként tolja be az alatta lévő betolási magasságra az univerzális serpenyőt a ferde részével a készülék ajtaja felé.

### Sütés és párolás edényben

Az edényben történő sütés és párolás kényelmesebb. A sültet edénnyel együtt könnyebben kiveheti a sütőtérből, és a mártást közvetlenül az edényben készítheti el.

Csak olyan edényt használjon, amely alkalmas a sütőben való használatra. Ellenőrizze, hogy az edény illik-e a sütőbe.

A legmegfelelőbb az üvegedény. A forró üvegedényt száraz alátétre tegye. Ha az alátét nyirkos vagy hideg, az üveg megrepedhet.

A sovány húshoz adjon egy kevés folyadékot. Az üvegedény alján legyen kb. ½ cm víz.

A folyadék mennyisége függ a hús fajtájától és az edény anyagától, illetve attól, hogy használ-e fedőt. Ha zománczott, vagy sötét fémből készült sütőedényben készít húst, valamivel több folyadékra van szükség, mint az üvegedények esetében.

Sütés közben a folyadék elpárolog az edényben. Szükség esetén óvatosan öntsön még hozzá folyadékot.

A nemesacélból vagy alumíniumból készült edények tükör módjára visszaverik a meleget, ezért csak mérsékeltet alkalmasak. A hús lassabban fő és kevésbé pirul meg. Magasabb hőmérsékletet és/vagy hosszabb sütési időt használjon.

Vegye figyelembe a sütőedényre vonatkozó gyártói utasításokat.

### Nyitott edény

Hús és szárnyas sütéséhez lehetőleg magas sütőformát használjon. Helyezze a formát a rostélyra. Ha nincs megfelelő edénye, használja az univerzális serpenyőt.

### Zárt edény

A sütőtér zárt edény használata esetén sokkal tisztább marad. Ügyeljen arra, hogy a sütőedény fedele illeszkedjen és jól záródjon. Az edényt állítsa a rostélyra.

A hús és a fedő közötti távolság legalább 3 cm legyen. A hús megemelkedhet.

Amikor főzés után felemeli a fedőt, nagyon forró gőz csaphat ki. A fedő hátsó szélét emelje meg, hogy a forró gőz a testétől távol csapjon ki.

Pároláshoz szükség szerint süsse elő a húst. A pecsenyeléhez adjon vizet, bort, ecetet vagy hasonlót. Az edény alján 1-2 cm folyadék legyen.

Sütés közben a folyadék elpárolog az edényben. Szükség esetén óvatosan öntsön még hozzá folyadékot.

A hús egy zárt sütőben is ropogósra sült. Ehhez üvegfedős sütőt használjon, és állítson be magasabb hőmérsékletet.

## Sütés mikrohullámmal kombinálva

Egyes ételeket mikrohullámmal kombinálva is el lehet készíteni. Ez jelentősen csökkenti a főzési időt.

A hagyományos üzemmódotól eltérően a sütés időtartama a mikrohullámmal kombinált sütésnél a teljes súlytól függ.

**Javaslat:** Ha a beállítási táblázatban megadottaktól eltérő mennyiségekkel dolgozik, a következő alapszabályt vegye figyelembe: a kétszeres mennyiség körülbelül kétszeres időtartamnak felel meg.

Mindig mikrohullámhoz alkalmas hőálló edényt használjon. A fémből készült sütőformák vagy a római tál csak mikrohullám nélküli sütéshez alkalmasak. Vegye figyelembe a mikrohullámhoz alkalmas edényekre vonatkozó tanácsokat. → "A mikrohullámú sütő" a(z) 26. Oldalon

## Figyelem!

Ha sütőzacskót használ, ne zárja le azt fémcsipesszel. Használjon konyhai kötözőt. Göngyölt hús esetében ne használjon fém hústűt. Ilyenkor szikra képződhet.

## Sütés és párolás hozzáadott gőzzel

Egyes ételek hozzáadott gőzzel ropogósabbak lesznek, és kevésbé száradnak ki.

Használjon nyitott edényt. Az edénynek hő- és gőzállónak kell lennie.

A sültet nem kell megfordítania.

A beállítási táblázatban megadottak szerint kapcsolja be a hozzáadott gőzt. Egyes ételek akkor sikerülnek a legjobban, ha több lépésben főzik meg őket. Ezek meg vannak jelölve a táblázatban.

## Roston sütés

Grillezés közben tartsa a készülék ajtaját becsukva. Soha ne grillezzen úgy, hogy a készülék ajtaja nyitva van.

Tolja be a rostélyt a „Microwave” felirattal a készülék ajtaja felé és hajlattal lefelé a megadott betolási magasságra. Kiegészítésként tolja be legalább egy szinttel alá az univerzális serpenyőt a ferde részével a készülék ajtaja felé. Ez felfogja a kicsepegő zsírt és szaftot.

Lehetőleg egyforma, hasonló súlyú és vastagságú grilleznivalókat válasszon. Akkor egyenletesen pirulnak meg, és finom szaftosak maradnak. A grillszeleteket helyezze közvetlenül a rostélyra.

A grillszeleteket grillfogóval forgassa. Ha villával szúrja meg a húst, kifolyik a húslé, és túl száraz lesz.

A grilleznivalót csak grillezés után sózza meg. A só vizet von el a hústól.

## Utasítások

- A grillfűtőt mindig bekapcsol és kikapcsol, ez normális. A be-/kikapcsolás gyakorisága a beállított grillfokozattól függ.
- Grillezés közben füst keletkezhet.

## Sütőhőmérő

A sütőhőmérővel hajszálpontos sütési eredményeket érhet el. A megfelelő fejezetben olvassa el a sütőhőmérő használatára vonatkozó fontos tudnivalókat. Ott megtalál minden adatot a sütőhőmérő behelyezésével, a lehetséges fűtési módokkal és egyéb információkkal kapcsolatban. → "Sütőhőmérő" a(z) 29. Oldalon

## Javasolt beállítási értékek

A táblázatban számos húsételhez talál optimális fűtési módokat. A hőmérséklet és a főzési idő az étel mennyiségétől, minőségétől és hőmérsékletétől függ. Ezért adjunk meg beállítási tartományokat. Először próbálja meg az alacsonyabb értékkel. Ha szükséges, legközelebb állítsa egygyel magasabbra.

A beállítási értékek a hűtőből kivett hús hideg sütőtérbe való behelyezésére vonatkoznak. Ezzel akár 20% energiát is megtakarít. Ha előmelegít, a megadott sütési idő néhány perccel lecsökken.

A táblázatban sültre vonatkozó adatokat talál javasolt súllyal. Mindig az alacsonyabb hőmérsékletet használja, ha nagyobb darabot szeretne megsütni. Több darab esetén a sütési időtartam megállapításánál a legnehezebb darab súlyából induljon ki. Az egyes darabok közel egyforma nagyságúak legyenek.





Általában érvényes: minél nagyobb a sült, annál alacsonyabb legyen a hőmérséklet és annál hosszabb a sütési idő.

A megadott idő 1/2-2/3 részének letelte után fordítsa meg a sültet.

Ha saját receptje szerint szeretne sütni, akkor igazodjon a hasonló ételekhez. Kiegészítő információk a „Tippek sütéshez és grillezéshez” fejezetben található a táblázatok után.



























Vegye ki a nem használt tartozékokat a sütőtérből. Így optimális főzési eredményt ér el, és akár 20% energiát is megtakaríthat.

Használt fűtési módok:

-  4D forró levegő
-  Felső/alsó fűtés
-  Légkeverős grillezés
-  Grill, nagy felület
-  Mikrohullám

A gőz erősségi fokozatai a táblázatban számokkal vannak feltüntetve:

- 1 = csekély
- 2 = közepes
- 3 = erős

Étel	Edény / Tartozék	Betolási magasság	Fűtési mód	Hőmérséklet, °C / grillfokozat	Mikrohullám- teljesítmény, watt	Gőz erőssége	Időtartam, perc
<b>Sertéshús</b>							
Sertéssült bőre nélkül, pl. tarja, 1,5 kg	Fedő nélküli edény	2		180-190	-	-	110-130
Sertéssült bőre nélkül, pl. tarja, 1,5 kg	Fedő nélküli edény	2		180-190	-	1	110-130
Sertéssült bőre nélkül, pl. tarja, 1,5 kg	Fedett edény	2		220-240	360	-	55-65
Bőrös sertéssült pl. lapocka, 2 kg	Rostély	2		190-200	-	-	130-140
Bőrös sertéssült, pl. lapocka, 2 kg	Fedő nélküli edény	2		100	-	3	25-30
				170-180	-	1	70-90
				200-210	-	-	20-25
Vesepecsenye, 1,5 kg	Fedő nélküli edény	2		220-230	-	-	70-80
Vesepecsenye, 1,5 kg	Fedő nélküli edény	2		170-180	-	1	80-90
Vesepecsenye, 1,5 kg	Fedett edény	2		230-240	90	-	50-60
Szűzérme, 400 g	Rostély	3		220-230	-	-	20-25
Szűzérme, 400 g	Fedő nélküli edény	3		210-220*	-	1	25-30
Füstölt karaj csonttal, 1 kg (kevés víz hozzáadásával)	Fedett edény	2		210-230	-	-	70-90
Füstölt tarja csonttal, 1 kg	Fedő nélküli edény	2		160-170	-	1	70-80
Füstölt tarja csonttal, 1 kg	Fedő nélküli edény	2		-	360	-	40-50
Sertés steak, 2 cm vastag	Rostély	5		2	-	-	16-20
Sertés szűzérme, 3 cm vastag (5 perc előmelegítés)	Rostély	5		3*	-	-	8-12
<b>Marhahús</b>							
Marhafilé, közepes, 1 kg	Rostély	2		210-220	-	-	40-50
Marhafilé, közepes, 1 kg	Fedő nélküli edény	2		190-200	-	1	50-60
Marhafilé, közepes, 1 kg	Fedett edény	2		240-260	90	-	30-40
Párolt marhasült, 1,5 kg	Fedett edény	2		200-220	-	-	130-160
Párolt marhasült, 1,5 kg****	Fedő nélküli edény	2		150	-	3	30
				130	-	2	120-150
Sült hátszín, közepes, 1,5 kg	Rostély	2		220-230	-	-	60-70
Sült hátszín, közepes, 1,5 kg	Fedő nélküli edény	2		190-200	-	1	65-80
Sült hátszín, közepes, 1,5 kg	Fedő nélküli edény	2		240-260	180	-	30-40
Steak, 3 cm vastag, közepes (nem kell előmelegíteni)	Rostély	3		3	-	-	15-20
Hamburger, 3-4 cm magas	Rostély	4		3	-	-	25-30
* előmelegítés							
** a sütés kezdetén öntsön kb. 200 ml folyadékot az edénybe; a víztartályt működés közben után kell tölteni							
*** megfordítás nélkül							
**** a sütés kezdetén öntsön kb. 100 ml folyadékot az edénybe; a víztartályt működés közben után kell tölteni							

Étel	Edény / Tartozék	Betolási magasság	Fűtési mód	Hőmérséklet, °C / grillfokozat	Mikrohullám- teljesítmény, watt	Gőz erős- sége	Időtár- tam, perc
<b>Borjűhús</b>							
Borjúsült, 1,5 kg	Fedő nélküli edény	2		160-170	-	-	100-120
Borjúsült, 1,5 kg	Fedő nélküli edény	2		170-180	-	1	90-110
Borjúsült, 1,5 kg	Fedett edény	2		200-210	90	-	70-80
Borjűcsülök, 1,5 kg	Fedő nélküli edény	2		200-210	-	-	100-120
Borjűcsülök, 1,5 kg	Fedő nélküli edény	2		170-180	-	1	100-120
Borjűcsülök, 1,5 kg	Fedő nélküli edény	2		200-220	180	-	30
					90	-	30-40

<b>Báránhús</b>							
Báránycomb csont nélkül, közepes, 1,5 kg	Fedő nélküli edény	2		170-190	-	-	50-80
Báránycomb csont nélkül, közepes, 1,5 kg	Fedő nélküli edény	2		170-180	-	1	80-90
Báránycomb csont nélkül, közepes, 1,5 kg	Fedett edény	2		240-260	360	-	30
					180	-	35-40
Báránygerinc csonttal***	Rostély	2		180-190	-	-	40-50
Báránygerinc csonttal***	Fedő nélküli edény	3		200-210*	-	1	25-30
Báránygerinc csonttal, 1 kg***	Fedő nélküli edény	2		190-210	90	-	30-40
Bárányborda	Rostély	3		3	-	-	12-16

<b>Kolbászok</b>							
Grillkolbász	Rostély	4		3	-	-	10-15

<b>Húskételek</b>							
Fasírt, 1 kg	Fedő nélküli edény	2		170-180	-	-	60-70
Fasírt, 1 kg	Fedő nélküli edény	2		190-200	-	1	70-80
Fasírt, 1 kg + 20 ml víz	Fedő nélküli edény	2		170-190	360	-	30-40

\* előmelegítés  
 \*\* a sütés kezdetén öntsön kb. 200 ml folyadékot az edénybe; a víztartályt működés közben után kell tölteni  
 \*\*\* megfordítás nélkül  
 \*\*\*\* a sütés kezdetén öntsön kb. 100 ml folyadékot az edénybe; a víztartályt működés közben után kell tölteni

### Tippek sütéshez és pároláshoz

A sütőtér erősen szennyezett.	A főznivalót egy zárt sütőedényben készítse elő magasabb hőfokon, vagy használja a grillrácsot. Ha a grillrácsot használja, optimális sütési eredményeket érhet el. A grillrácsot extra tartozékként megvásárolhatja.
A sült túl sötét, és a bőr helyenként megégett, és/vagy a sült túl száraz.	Ellenőrizze a betolási magasságot és a hőmérsékletet. A következő alkalommal válasszon valamivel alacsonyabb hőmérsékletet, és adott esetben rövidítse le a sütési időtartamot.
A bőr túl vékony.	Növelje a hőmérsékletet, vagy a sütési idő végén rövid időre kapcsolja be a grillfunkciót.
A sült jól néz ki, de a mártás megégett.	Legközelebb kisebb sütőedényt válasszon, és szükség esetén adjon hozzá több folyadékot.
A sült jól néz ki, de a mártás túl világos és vízízű.	Válasszon a következő alkalommal nagyobb sütőedényt, és szükség esetén kevesebb folyadékot adjon hozzá.
Párolás során odaéget a hús.	A sütőedénynek illeszkednie kell a fedőhöz, és szükséges, hogy jól zárjanak. Csökkentse a hőmérsékletet, és szükség esetén adjon hozzá még folyadékot a párolás során.
A sült nem sült át.	Vágja fel a sültet. Készítse el a mártást a sütőedényben, és tegye a sült hússzeleteket a mártásba. Csak mikrohullámmal párolja készre a húst.



## Hal

A készülék különféle fűtési módokkal rendelkezik halételek készítéséhez. A beállítási táblázatokban optimális beállításokat talál számos ételhez.

Az egész halat nem kell megfordítania. Az egész halat hasával lefelé, hátuszonyával felfelé tolja be a sütőtérbe. Ahhoz, hogy megálljon, tegyen egy bevágott burgonyát vagy egy kis hőálló edényt a hasnyílásba.

Ha a hal megsült, a hátuszonya könnyedén elválik a testétől.

### Sütés és grillezés rostélyon

Tolja be a rostélyt a „Microwave” felirattal a készülék ajtaja felé és hajlaltal lefelé a megadott betolási magasságra. Kiegészítésképpen tolja be legalább egy szinttel alá az univerzális serpenyőt a ferde részével a készülék ajtaja felé.

A hal méretétől és fajtájától függően öntsön maximum ½ liter vizet az univerzális serpenyőbe. Ez felfogja a lecsepegő folyadékot. Kevesebb füst keletkezik, és a sütőtér tisztább marad.

Grillezés közben tartsa a készülék ajtaját becsukva. Soha ne grillezzen úgy, hogy a készülék ajtaja nyitva van.

Lehetőleg egyforma, hasonló súlyú és vastagságú grilleznivalókat válasszon. Akkor egyenletesen pirulnak meg, és finom szaftosak maradnak. A grillszeleteket helyezze közvetlenül a rostélyra.

A grillszeleteket grillfogóval forgassa. Ha villával szúrja meg a halat, kifolyik a szaftja, és túl száraz lesz.

### Utasítások

- A grillfűtőtést mindig bekapcsol és kikapcsol, ez normális. A be-/kikapcsolás gyakorisága a beállított grillfokozattól függ.
- Grillezés közben füst keletkezhet.

### Sütés és párolás edényben

Csak olyan edényt használjon, amely alkalmas a sütőben való használatra. Ellenőrizze, hogy az edény illik-e a sütőbe.

A legmegfelelőbb az üvegedény. A forró üvegedényt száraz alátétre tegye. Ha az alátét nyirkos vagy hideg, az üveg megrepedhet.

A nemesacélból vagy alumíniumból készült edények tükrözésre visszaverik a meleget, ezért csak mérsékelttel alkalmasak. A hal lassabban fő és kevésbé pirul meg. Magasabb hőmérsékletet és/vagy hosszabb sütési időt használjon.

Vegye figyelembe a sütőedényére vonatkozó gyártói utasításokat.

#### Nyitott edény

Egész hal sütéséhez lehetőleg magas sütőformát használjon. Helyezze a formát a rostélyra. Ha nincs megfelelő edénye, használja az univerzális serpenyőt.

#### Zárt edény

A sütőtér zárt edény használata esetén sokkal tisztább marad. Ügyeljen arra, hogy a sütőedény fedele illeszkedjen és jól záródjon. Az edényt állítsa a rostélyra.

Pároláshoz tegyen az edénybe két-három evőkanál folyadékot és kevés citromlevet vagy ecetet.

Amikor főzés után felemeli a fedőt, nagyon forró gőz csaphat ki. A fedő hátsó szélét emelje meg, hogy a forró gőz a testétől távol csapjon ki.

A hal egy zárt sütőben is ropogósra sült. Ehhez üvegfedős sütőedényt használjon, és állítson be magasabb hőmérsékletet.

### Párolás mikrohullámmal

Halat mikrohullámmal is párolhat.

Ehhez használjon egy zárt, mikrohullámhoz megfelelő edényt, vagy fedje le egy tányérral, illetve speciális, mikrohullámhoz való fóliával. Vegye figyelembe a mikrohullámhoz alkalmas edényekre vonatkozó tanácsokat. → "A mikrohullámú sütő" a(z) 26. Oldalon

Az ételek saját íze kiválóan érvényesül, ezért elegendő enyhén sózni és fűszerezni. Egész halak esetében adjon hozzá 1–3 evőkanál vizet vagy citromlét.

Főzés után még 2–3 percig pihentesse a halat a hőmérséklet kiegyenlítődése érdekében.

Vegye ki a készítelt a csomagolásból. A mikrohullámhoz megfelelő edényben az étel gyorsabban és egyenletesebben fő.

### Sütés hozzáadott gőzzel

Egyes ételek hozzáadott gőzzel ropogósabbak lesznek, és kevésbé száradnak ki.

Használjon nyitott edényt. Az edénynek hő- és gőzállónak kell lennie.

A halat nem kell megfordítania.

A beállítási táblázatban megadottak szerint kapcsolja be a hozzáadott gőzt. Egyes ételek akkor sikerülnek a legjobban, ha több lépésben főzik meg őket. Ezek meg vannak jelölve a táblázatban.

### Sütőhőmérő

A sütőhőmérővel hajszálpontos sütési eredményeket érhet el. A megfelelő fejezetben olvassa el a sütőhőmérő használatára vonatkozó fontos tudnivalókat. Ott megtalál minden adatot a sütőhőmérő behelyezésével, a lehetséges fűtési módokkal és egyéb információkkal kapcsolatban. → "Sütőhőmérő" a(z) 29. Oldalon

### Javasolt beállítási értékek

A táblázatban megtalálhatja a halételekhez optimalizált fűtési módokat. A hőmérséklet és a főzési időtartam az étel mennyiségétől, minőségétől és hőmérsékletétől függ. Ezért adjunk meg beállítási tartományokat.

Először próbálja meg az alacsonyabb értékkel. Ha szükséges, legközelebb állítsa eggyel magasabbra.

A beállítási értékek a hűtőből kivett hal hideg sütőtérbe való behelyezésére vonatkoznak. Ezzel akár 20% energiát is megtakarít. Ha előmelegít, a megadott sütési idő néhány perccel lecsökken.

A táblázatban halakra vonatkozó adatokat talál javasolt súllyal. Mindig az alacsonyabb hőmérsékleti értéket használja, ha nagyobb halat szeretne megsütni. Több darab esetén a sütési időtartam megállapításánál a legnehezebb darab súlyából induljon ki. Az egyes halak közel egyforma nagyságúak legyenek.





Általában érvényes: minél nagyobb a hal, annál alacsonyabb legyen a hőmérséklet és annál hosszabb a sütési idő.

A nem hasával lefelé fordított halat a megadott idő  $\frac{1}{2}$ - $\frac{2}{3}$  részének letelte után fordítsa meg.

**Utasítás:** Csak olyan sütőpapírt használjon, amelyik alkalmas a kiválasztott hőmérsékletre. A sütőpapírt mindig a tepszi méretére vágja le.



















Vegye ki a nem használt tartozékokat a sütőtérből. Így optimális főzési eredményt ér el, és akár 20% energiát is megtakaríthat.

Használt fűtési módok:

-  4D forró levegő
-  Felső/alsó fűtés
-  Légkeverős grillezés
-  Grill, nagy felület
-  Mikrohullám

A gőz erősségi fokozatai a táblázatban számokkal vannak feltüntetve:

- 1 = csekély
- 2 = közepes
- 3 = erős

Étel	Edény / Tartozék	Betolási magasság	Fűtési mód	Hőmérséklet °C-ban / grillfokozat	Mikrohullám-teljesítmény wattban	Gőz erőssége	Időtartam, perc
<b>Hal</b>							
Hal egészben, grillezve, 300 g, pl. pisztráng	Rostély	2		170-190	-	-	20-30
Hal, sült, egész, 300 g, pl. pisztráng	Univerzális serpenyő	2		170-180	-	1	15-20
				160-170	-	-	5-10
Hal egészben, grillezve, 300 g, pl. pisztráng	Rostély	3		2	90	-	15-20
Hal, párolt, egész, 300 g, pl. pisztráng	Fedett edény	2		-	600	-	3
					360	-	2-7
Hal egészben, grillezve, 1,5 kg, pl. lazac	Rostély	2		170-190	-	-	30-40
Hal egészben, grillezve, 1,5 kg, pl. lazac	Fedő nélküli edény	2		230-250	360	-	30-40
Hal, párolt, egész, 1,5 kg, pl. lazac	Fedett edény	2		-	600	-	10
					360	-	10-15
<b>Halfilé</b>							
Halfilé, natúr, grillezve	Rostély	4		1*	-	-	15-25
Halfilé, natúr, párolt, 400 g	Fedett edény	2		-	600	-	4
					360	-	5-15
<b>Halkotlett</b>							
Halkotlett, 3 cm vastag**	Rostély	4		3	-	-	10-20
<b>Hal, fagyasztott</b>							
Hal egészben, 300 g, pl. pisztráng	Fedett edény	2		-	600	-	5
					360	-	7-12
Halfilé, friss	Fedett edény	2		210-230	-	-	20-30
Halfilé, friss, 400 g	Fedett edény	2		-	600	-	10-15
Halfilé, átsütve	Rostély	2		200-220	-	-	45-60
Halfilé, átsütve	Fedő nélküli edény	2		200-220	-	1	35-45
Halfilé, átsütve, 400 g	Fedő nélküli edény	2		3	360	-	15-20
Halrudacsák (közben fordítsa meg)	Univerzális serpenyő	3		200-220	-	-	20-30
<b>Halételek</b>							
Hal-terrine, 1000 g	Terrine-sütőforma	2		-	360	-	20-25

\* előmelegítés

\*\* Az univerzális serpenyőt tolja be alá a 2. betolási magasságra.

## Köreték és zöldségek

Itt grillezett zöldség, burgonya és mélyhűtött burgonyatermékek elkészítéséhez talál adatokat.

Vegye ki a nem használt tartozékokat a sütőtérből. Így optimális főzési eredményt ér el, és energiát takarít meg.

### Főzés mikrohullámmal kombinálva

Ha mikrohullámmal kombinálva főz, mindig zárt, mikrohullámhoz alkalmas edényt használjon. Ha nincs megfelelő méretű fedő az edényhez, akkor fedje le tányérral vagy mikrohullámhoz való speciális fóliával. Vegye figyelembe a mikrohullámhoz alkalmas edényekre vonatkozó tanácsokat.

A lapos ételek gyorsabban megfőnek, mint ha púpozva vannak. Ezért az ételt lehetőleg laposan rendezze el az edényben.

A gabona főzéskor erősen habosodik. Minden gabonatermékhez, pl. rizshez is, magas edényt használjon fedővel.

Az ételek saját íze teljesen megmarad. Ezért csak enyhén sózzon és fűszerezzen.

Ha nem talál beállítási adatokat az Ön által készített ételmennyiséghez, a következő alapszabály szerint hosszabbítsa vagy rövidítse meg a főzési időt: a kétszeres mennyiség csaknem kétszeres időtartamnak felel meg.

Az ételt időközben 2–3 alkalommal fordítsa meg vagy keverje meg. Felmelegítés után még 2–3 percig pihentesse az ételeket a hőmérséklet kiegyenlítődése érdekében.

Az ételek hőt adnak le az edénynek. Teljesen mikrohullámú üzemmódban is nagyon forrók lehetnek.

### Betolási magasság

A megadott betolási magasságokat használja.

### Ételkészítés egy szinten

Igazodjon a táblázatban feltüntetett értékekhez.

### Ételkészítés két szinten

Használjon 4 dimenziós forró levegőt. Az egyidejűleg betolt tepsiknek nem kell egyidejűleg készen lenniük.

- univerzális serpenyő: 3. szint
- sütőtepsi: 1. szint

## Tartozékok

Ügyeljen arra, hogy mindig megfelelő tartozékokat használjon, amelyeket megfelelően helyezett a sütőtérbe.

### Rostély

A rostélyt a „Microwave” felirattal a készülék ajtaja felé és hajlattal lefelé tolja be. Az edényt és a formákat mindig állítsa a rostélyra.

### Univerzális serpenyő vagy sütőtepsi

Az univerzális serpenyőt vagy a sütőtepsit óvatosan tolja be ütközésig, ferde oldalával a készülék ajtaja felé.

### Sütőpapír

Csak olyan sütőpapírt használjon, amelyik alkalmas a kiválasztott hőmérséklethez. A sütőpapírt mindig a tepsi méretére vágja le.

### Javasolt beállítási értékek

A táblázatban megtalálhatja a különféle ételekhez optimalizált fűtési módokat. A hőmérséklet és az időtartam az élelmiszerek mennyiségétől és minőségétől függ. Ezért adjunk meg beállítási tartományokat. Először próbálja meg az alacsonyabb értékkel. Az alacsonyabb hőmérséklet egyenletesebb pirulást biztosít. Ha szükséges, legközelebb állítsa eggyel magasabbra.

A beállított értékek a hideg sütőtérbe való behelyezésre vonatkoznak. Ha előmelegít, a megadott idő néhány perccel lecsökken.

Ha saját receptje szerint szeretne főzni, akkor igazodjon a táblázatban található hasonló ételekhez.

Használt fűtési módok:

- 4D forró levegő
- Légkeverős grillezés
- Grill, nagy felület
- Pizzafokozat
- Mikrohullám

A gőz erősségi fokozatai a táblázatban számokkal vannak feltüntetve:

- 1 = csekély
- 2 = közepes
- 3 = erős

Étel	Edény / Tartozék	Betolási magasság	Fűtési mód	Hőmérséklet, °C / grillfokozat	Mikrohullám-teljesítmény, watt	Gőz erőssége	Időtartam, perc
<b>Zöldség, friss</b>							
Zöldség, friss, 250 g*	Fedett edény	2		-	600	-	6-10
Zöldség, friss, 500 g*	Fedett edény	2		-	600	-	10-15
<b>Zöldség, fagyasztott</b>							
Spenót, 450 g*	Fedett edény	2		-	600	-	11-16
Vegyes zöldség, 250 g + 25 ml víz*	Fedett edény	2		-	600	-	8-12
Vegyes zöldség, 500 g + 25 ml víz*	Fedett edény	2		-	600	-	13-18

\* időközben 1-2 alkalommal keverje meg

Étel	Edény / Tartozék	Betolási magasság	Fűtési mód	Hőmérséklet, °C / grillfokozat	Mikrohullám- teljesítmény, watt	Gőz erős- sége	Időtár- tam, perc
------	------------------	-------------------	------------	--------------------------------	---------------------------------	----------------	-------------------

### Zöldséges ételek

Grillezett zöldség	Univerzális serpenyő	5		3	-	-	10-15
--------------------	----------------------	---	--	---	---	---	-------

### Burgonya

Sült burgonya, félbevágva	Univerzális serpenyő	3		160-180	-	-	45-60
Sült burgonya, félbevágva	Univerzális serpenyő	3		180-190	-	1	40-50
Sült burgonya, félbevágva, 1 kg	Univerzális serpenyő	3		200-220	360	-	15-20
Héjában főtt burgonya, egész, 250 g*	Fedett edény	2		-	600	-	6-11
Sós burgonya, negyedelt, 500 g*	Fedett edény	2		-	600	-	12-15

### Burgonyatermékek, fagyasztva

Pirított burgonya	Univerzális serpenyő	3		200-220	-	-	25-35
Burgonyabatyuk, töltve	Univerzális serpenyő	3		190-210	-	-	20-30
Krokkett	Univerzális serpenyő	3		200-220	-	-	25-35
Hasábburgonya	Univerzális serpenyő	3		190-210	-	-	25-35
Hasábburgonya, 500 g	Univerzális serpenyő	3		250-270	180	-	15-20
Hasábburgonya, 2 szinten	Univerzális serpenyő + sütő- tepszi	3+1		190-210	-	-	30-40

### Rizs

Hosszúszemű rizs, 250 g + 500 ml víz	Fedett edény	2		-	600	-	7-9
					180	-	13-16
Natúr rizs, 250 g + 650 ml víz	Fedett edény	2		-	600	-	11-13
					180	-	25-30
Rizottó, 250 g + 900 ml víz	Fedett edény	2		-	600	-	12-14
					180	-	22-27

### Gabonafélék

Kuskusz, 250 g + 500 ml víz	Fedett edény	2		-	600	-	6-8
Köles egész, 250 g + 600 ml víz	Fedett edény	2		-	600	-	8-10
					180	-	5-10
Polenta/kukoricadara, 125 g + 500 ml víz*	Fedett edény	1		-	600	-	6-8
Dara, 250 g + 750 ml víz	Fedett edény	2		-	600	-	11-13
					180	-	15-20

### Tojás

Tojáslepeny 2 tojásból	Fedett edény	2		-	360	-	6-8
------------------------	--------------	---	--	---	-----	---	-----

\* időközben 1-2 alkalommal keverje meg

## Desszert

Készülékével készíthet joghurtot és különféle édességeket is.

Mikrohullám használatánál mindig mikrohullámhoz alkalmas hőálló edényt használjon. Vegye figyelembe a mikrohullámhoz alkalmas edényekre vonatkozó tanácsokat. → "A mikrohullámú sütő" a(z) 26. Oldalon

Ha az edényt a rostélyra helyezi, a rostélyt a „Microvawe” felirattal a készülék ajtaja felé és hajlattal lefelé tolja be.

## Joghurt készítése

A tartozékokat, edényeket és az állványokat vegye ki a sütőtérből. A sütőtérnek üresnek kell lennie. Az üzemelés időtartama alatt ne nyissa ki a készülék ajtaját.

- 1 liter tejet (3,5%-os) melegítsen 90 °C-ra a főzőfelületen, majd hűtse vissza 40 °C-ra. Tartós tejet elegendő 40 °C-ra felmelegíteni.
- Keverjen bele 150 g joghurtot (hűtőszekrény-hőmérséklet).
- Töltse csészékbe vagy kis üvegekbe, és fedje le frissentartó fóliával.
- Ezután a csészéket vagy az üvegeket tegye a sütőtér aljára, és a táblázatban leírtak szerint állítsa be.
- Az elkészítés után az joghurtot tegye a hűtőszekrénybe.

## Puding pudingporból

A csomagoláson szereplő adatok szerint keverje össze a pudingport tejjel és cukorral egy magas falú, mikrohullámhoz alkalmas edényben. Végezze el a beállítást a táblázatban leírtak szerint.

Mihelyt a tej felfutott, alaposan keverje meg. Ezt két-három alkalommal ismételje meg.

## Tejberizs készítése

- Mérje meg a rizs súlyát, és adjon hozzá négyszeres mennyiségű tejet.
- A tejet és a rizst öntse egy magas falú, mikrohullámhoz alkalmas edénybe.
- A táblázatban leírtak szerint végezze el a beállításokat.
- Mihelyt a tej felutott, alaposan keverje meg, és a táblázatban megadottak szerint csökkentse a mikrohullám-teljesítményt. Továbbfőzés közben többször keverje meg.

## Kompót

A gyümölcsöket mérje le egy mikrohullámhoz alkalmas edénybe, majd adjon hozzá 100 g-onként egy evőkanál vizet. Ízlés szerint cukrozza és fűszerezze. Fedje le az edényt, és végezze el a beállítást a táblázatban leírtak szerint.

Főzés közben két-három alkalommal keverje meg.

## Mikrohullámmal készíthető popcorn

Használjon hőálló, lapos üvegedényt, pl. egy felfújtforma fedőjét. Ne használjon porcelán- vagy mélytányért.

A popcornos zacskót helyezze a megjelölt oldalával lefelé az edénybe. Végezze el a beállítást a táblázatban leírtak szerint. Terméktől és mennyiségtől függően szükség lehet az időtartam módosítására.

Egy ½ perc elteltével vegye ki és rázza fel a zacskót, hogy a popcorn ne égjen oda. Az étel elkészítése után törölje ki a sütőtérrel.

## ⚠ Figyelmeztetés – Égésveszély!

Légmentesen lezárt élelmiszerek esetén a csomagolás szétduzzanhat. Mindig figyeljen a csomagoláson található gyártói utasításokra. Az ételt mindig edényfogóval vegye ki a sütőtérből.

## Javasolt beállítási értékek

Használt fűtési módok:

- Kelesztési fokozat
- Mikrohullám

Étel	Edény / Tartozék	Betolási magasság	Fűtési mód	Hőmérséklet °C-ban / kelesztési fokozat	Mikrohullám-teljesítmény wattban	Időtartam, perc
Puding pudingporból*	Fedett edény	2		-	600	5-8
Joghurt	Egy adagos formák	Sütőtér alja		35-40	-	300-360
Tejberizs, 125 g + 500 ml tej*	Fedett edény	2		-	600	10
					180	20-25
Gyümölcskompót, 500 g	Fedett edény	2		-	600	9-12
Mikrohullámmal készíthető popcorn, 1 zacskó, 100 g-os**	Fedő nélküli edény	2		-	600	4-6

\* időközben 1-2-szer keverje meg

\*\* a zárt zacskót mindig az edényre tegye

## Eco fűtési módok

A Forró levegő Eco és Felső/alsó fűtés Eco hús, hal és sütemények kímélő elkészítésére szolgáló intelligens fűtési módok. A készülék optimálisan szabályozza a sütőtér energiaellátását. A főznievaló fokozatosan készül el a maradék hő segítségével. Így lédúsabb marad és kevésbé pirul meg. Az elkészítéstől és az élelmiszertől függően energia takarítható meg. Az ajtó sűtés közbeni nyitogatása és az előmelegítés ezt a hatást csökkenti.

Kizárólag a készülék eredeti tartozékait használja. Ezek optimálisan igazodnak a sütőtérhez és az üzemmódokhoz. Vegye ki a nem használt tartozékokat a sütőtérből.

Tolja be az ételeket a hideg, üres sütőtérbe. Forró levegő Eco esetén 125 és 275 °C közötti hőmérsékletet, Felső/alsó fűtés Eco esetén pedig 150 és 250 °C közötti hőmérsékletet válasszon. Sűtés közben tartsa a készülék ajtaját becsukva. Csak egy szintet használjon.

A Forró levegő Eco fűtési mód használatával kerül sor az energiahatékonysági osztály, valamint az energiafogyasztás meghatározására légkeringetési üzemmódban. A Felső/alsó fűtés Eco fűtési mód használatával kerül sor az energiafogyasztás meghatározására hagyományos üzemmódban.

### Tartozékok

Ügyeljen arra, hogy mindig megfelelő tartozékokat használjon, amelyeket megfelelően helyezett a sütőtérbe.

### Rostély

A rostélyt a „Microwave” felirattal a készülék ajtaja felé és hajlaltal lefelé tolja be. Az edényt és a formákat mindig állítsa a rostélyra.

### Univerzális serpenyő vagy sütőtepsi

Az univerzális serpenyőt vagy a sütőtepsit óvatosan tolja be ütközésig, ferde oldalával a készülék ajtaja felé.

### Sütőformák és edények

A sötét, fémből készült sütőformák a legalkalmasabbak. Ezzel akár 35% energiát takaríthat meg.

A nemesacélból vagy alumíniumból készült edények tükröződjön módjára visszaverik a meleget. A nem tükröződő zománctól, hőálló üvegből vagy bevonatos alumíniumöntvényből készült edény megfelelőbb.

A fehérbádoggal, kerámiával és üveggel készült sütőformákban a sütési idő hosszabb, és a sütemény nem pirul egyenletesen.

### Sütőpapír



Csak olyan sütőpapírt használjon, amelyik alkalmas a kiválasztott hőmérsékletre. A sütőpapírt mindig a tepsi méretére vágja le.



















### Javasolt beállítási értékek

Itt különféle ételek elkészítéséhez talál adatokat. A hőmérséklet és a sütési idő a tészta mennyiségétől és minőségétől függ. Ezért adjunk meg beállítási tartományokat. Először próbálja meg az alacsonyabb értékkel. Az alacsonyabb hőmérséklet egyenletesebb pirulást biztosít. Ha szükséges, legközelebb állítsa eggyel magasabbra.

**Utasítás:** A sütési idők nem rövidíthetők le magasabb hőmérsékleti értékekkel. A sütemény vagy aprósütemény csak kívül sült meg, de belül nem lenne átsülve.

Használt fűtési módok:

-  Forró levegő Eco
-  Felső/alsó fűtés Eco

Étel	Edény / Tartozék	Betolási magasság	Fűtési mód	Hőmérséklet °C-ban	Időtartam, perc
<b>Sütemények formában</b>					
Kevert tésztából készült sütemény formában	Koszorú/négyszögletes sütőforma	2		140-160	60-80
Tortalap kevert tésztából	Tortalapforma	2		150-170	20-30
Piskótalap, 2 tojásos	Tortalapforma	2		150-170	20-30
Piskótatorta, 3 tojásos	Kerek sütőforma, Ø 26 cm	2		160-170	25-40
Piskótatorta, 6 tojásos	Kerek sütőforma, Ø 28 cm	2		150-160	50-60
Kelt kuglóf	Kuglófforma	2		150-170	50-70
<b>Sütemények tepsiben</b>					
Kevert tésztából készült sütemény száraz töltelékkel	Sütőtepsi	3		150-170	25-40
Omlós tésztából készült sütemény száraz töltelékkel	Sütőtepsi	3		170-180	25-35
Piskótatekerics	Sütőtepsi	3		180-190	15-20
Kelesztett fonott kalács, kalácskoszorú	Sütőtepsi	3		160-170	25-35
Kelt tészta száraz töltelékkel	Sütőtepsi	3		160-180	15-20
<b>Kekszek</b>					
Muffin	Muffin sütőforma	2		160-180	15-25
Aprósütemények	Sütőtepsi	3		150-160	25-35
Leveles tésztából készült sütemény	Sütőtepsi	3		170-190	20-35
Forró zsírban készült sütemény	Sütőtepsi	3		200-220	35-45
Aprósütemény	Sütőtepsi	3		140-160	15-30
Kinyomós sütemény	Sütőtepsi	3		140-150	30-45
Kelt tésztából készült aprósütemény	Sütőtepsi	3		160-180	25-35
<b>Kenyér és zsemle</b>					
Kevert kenyér, 1,5 kg	Négyszögletes sütőforma	2		200-210	35-45

Étel	Edény / Tartozék	Betolási magasság	Fűtési mód	Hőmérséklet °C-ban	Időtartam, perc
Lepénykenyér	Univerzális serpenyő	3		250-275	15-20
Zsemle, édes, friss	Sütőtepsi	3		170-190	15-20
Zsemle, friss	Sütőtepsi	3		180-200	20-30

### Hús

Sertéssült bőre nélkül, pl. tarja, 1,5 kg	Fedő nélküli edény	2		180-190	120-140
Párolt marhasült, 1,5 kg	Fedett edény	2		200-220	140-160
Borjúsült, 1,5 kg	Fedő nélküli edény	2		170-180	110-130

### Hal

Hal, párolt, egész, 300 g, pl. pisztráng	Fedett edény	2		190-210	25-35
Hal, párolt, egész, 1,5 kg, pl. lazac	Fedett edény	2		190-210	45-55
Halfilé, natúr, párolt	Fedett edény	2		190-210	15-25

## Akrilamid az élelmiszerekben

Az akrilamid elsősorban a magas hőmérsékleten elkészített gabona- és burgonyatermékeknél, mint pl.a

burgonyaszirornál, hasábburgonyánál, pirítósnál, zsemlénél, kenyérnél, finompékárúnál (kekszek, mézeskalács, adventi mézes sütemény) keletkezik.

### Tippek az ételek akrilamidszegény elkészítéséhez

Általános tudnivalók	<ul style="list-style-type: none"> <li>A főzési idők lehetőleg legyenek rövidek.</li> <li>Az ételeket aranyárgára pirítsa, ne túl sötétre.</li> <li>A nagy, vastag főznievaló kevesebb akrilamidot tartalmaz.</li> </ul>
Sütés	Felső/alsó fűtéssel max. 200 °C. Forró levegővel max. 180 °C.
Aprósütemény	Felső/alsó fűtéssel max. 190 °C. Forró levegővel max. 170 °C. A tojás, illetve a tojássárgája csökkenti az akrilamid kialakulását.
Sütőben készült hasábburgonya	Egyenletesen és egy rétegben ossza el az ételt a sütőtepsin. Legalább 400 g-ot süssön sütőtepsinként, hogy a hasábburgonya ne száradjon ki.

## Kímélő párolás

A kímélő párolás egy lassú párolási folyamat alacsony hőmérsékleten. Ezért alacsony hőfokú párolásnak is nevezik.

A kímélő párolás ideális minden nemes húshoz (pl. marha, borjú, sertés, bárány és szárnyas puha részeihez), amelyeket enyhén vagy „csak éppen átsütve” szeretne elkészíteni. A hús szaftos, gyenge és puha marad.

Előnye: Önnek nagy játéktere van az étrend elkészítésénél, mert a párolt hús probléma nélkül melegen tartható. A főzés alatt ne fordítsa meg a húst. A készülék ajtaját tartsa csukva az egyenletes főzési légkör biztosítására.

Csak friss, higiéniaailag kifogástalan húst használjon, csont nélkül. Gondosan távolítsa el az inakat és a zsíros széleket. A zsír a kímélő párolás során erőteljes saját ízt fejleszt. Használhat fűszerezett vagy bepácolt húst is. Ne használjon kiolvadt húst.

A hús a párolás után azonnal szeletelhető. Nincs szükség pihentetési időre. A különleges főzési módnak köszönhetően a hús rózsaszínűnek néz ki, de mégsem lesz nyers vagy alig átsült.

**Utasítás:** A kímélő párolás fűtési módban nem lehetséges az indítási idő késleltetése.

### Edény

Használjon lapos edényt, pl. porcelán vagy üveg tálalóedényt. Az edényt helyezze be az előmelegítéshez a sütőtérbe.

A nyitott edényt mindig a 2. szintre tegye, a rostélyra.

Kiegészítő információk a „Tippek sütéshez és grillezéshez” fejezetben található a táblázatok után.

Készüléke rendelkezik kímélő párolás fűtési móddal. Az üzemmódot csak teljesen lehűlt sütőtérnél indítsa el. Hagyja a sütőteret és az edényt kb. 15 percig jól átmelegedni.















A főzőfelületen a húst nagyon magas hőmérsékleten, minden oldalon elegendően hosszú ideig süsse, a végein is. Azonnal tegye bele az ételeket az előmelegített edénybe. A hússal telt edényt tegye vissza a sütőbe, és kímélő módon párolja meg.

### Javasolt beállítási értékek

A kímélő párolás hőmérséklete a hús méretétől, vastagságától és minőségétől függ. Ezért adtunk meg beállítási tartományokat.

Alkalmazott fűtési mód:

-  Kímélő párolás

Étel	Edény	Betolási magasság	Fűtési mód	Átsütés időtartama percben	Hőmérséklet, °C	Időtartam, perc
<b>Szárnyasok</b>						
Kacsamell, enyhén sütve, 300 g/db	Fedő nélküli edény	2		6-8	90*	45-60
Csirkemellfilé, 200 g/db, átsütve	Fedő nélküli edény	2		4	120*	45-60
Pulykamell csont nélkül, 1 kg, átsütve	Fedő nélküli edény	2		6-8	120*	110-130
<b>Sertésfűs</b>						
Vesepecsenye, 5-6 cm vastag, 1,5 kg	Fedő nélküli edény	2		6-8	80*	130-180
Sertésfilé, egész	Fedő nélküli edény	2		4-6	80*	45-70
<b>Marhahús</b>						
Marhasült (fartó), 6-7 cm vastag, 1,5 kg, átsütve	Fedő nélküli edény	2		6-8	100*	150-180
Marhafilé, 1 kg	Fedő nélküli edény	2		4-6	80*	90-120
Sült hátszín, 5-6 cm vastag	Fedő nélküli edény	2		6-8	80*	120-180
Bélszínérmék/bélszínjava, 4 cm vastag	Fedő nélküli edény	2		4	80*	30-60
<b>Borjűhús</b>						
Borjúsült, 4-5 cm vastag, 1,5 kg	Fedő nélküli edény	2		6-8	80*	80-140
Borjúsült, 7-10 cm vastag, 1,5 kg	Fedő nélküli edény	2		6-8	80*	140-200
Borjúfilé, egész, 800 g	Fedő nélküli edény	2		4-6	80*	70-120
Borjúérmék, 4 cm vastag	Fedő nélküli edény	2		4	80*	30-50
<b>Báránycsont</b>						
Báránycsont, leválasztva, 200 g/db	Fedő nélküli edény	2		4	80*	30-45
Báránycsont csont nélkül, közepes, 1 kg, kötözött	Fedő nélküli edény	2		6-8	95*	120-180

\* előmelegítés

## Tipppek pároláshoz

Kacsamell kímélő párolása.	A kacsamellet hidegen tegye a serpenyőbe, és először a bőrös oldalát süsse meg. A kímélő párolás után 3-5 percig grillezze ropogósra.
A kíméletesen párolt hús nem olyan forró, mint a hagyományosan megsütött hús.	Ahhoz, hogy a sült hús ne hűljön ki túl gyorsan, melegítse fel a táányékokat, és a mártásokat nagyon forrón tálalja.

## Aszalás

Készüléke rendelkezik Aszalás fűtési móddal, amellyel kiválóan száríthat gyümölcsöt, zöldséget és fűszernövényeket. A tartósítás ezen formájánál az aromákat a vízelvonás koncentrálja.

Csak kifogástalan gyümölcsöt, zöldséget és fűszereket használjon, és alaposan mossa meg. A rostélyt bélelje ki sütőpapírral vagy pergamennel. A gyümölcsöt hagyja jól lecsepegni, majd szárítsa meg.

Szükség szerint vágja nagy darabokba vagy vékony szeletekre. A hámozatlan gyümölcsöt a vágási felülettel felfelé helyezze a tálba. Ügyeljen arra, hogy a gyümölcs vagy a gomba ne egymás fölött feküdjön a rostón.

Reszelje le a zöldséget, végül főzze elő. Az előfőzött zöldséget hagyja jól lecsepegni, és egyenletesen oszlassa el a rostélyon.

A fűszernövényeket szárukkal együtt szárítsa meg. A fűszernövényeket egyenletesen, könnyedén felhalmozva oszlassa el a rostélyon.

Aszaláshoz használja az alábbi betolási magasságokat:

- 1 rostély: 3. szint
- 2 rostély: 3. és 1. szint
- 3 rostély: 5., 3. és 1. szint
- 4 rostély: 5., 3., 2. és 1. szint

A nagyon lédús gyümölcsöt és zöldséget többször forgassa meg. Az aszalt gyümölcsöt és zöldséget szárítás után azonnal válassza el a papírtól.



## Javasolt beállítási értékek

A táblázatban megtalálhatja a különféle élelmiszerek aszalásához tartozó beállításokat. A hőmérséklet és az időtartam függ az aszalnivaló fajtájától, nedvességtartalmától, érettségétől és vastagságától. Minél tovább hagyja száradni az aszalnivalót, annál jobban tartósítja azt. Minél vékonyabb szeleteket vág, annál hamarabb befejeződik az aszalás, és annál

aromásabb marad az aszalnivaló. Ezért adtunk meg beállítási tartományokat.

Ha más élelmiszereket szeretne megszalni, akkor igazodjon a táblázatban található hasonló ételekhez.

Alkalmazott fűtési mód:

- ☼ Aszalás

Étel	Tartozékok	Betolási magasság	Fűtési mód	Hőmérséklet °C-ban	Időtartam órában
Almatermésűek (almakarikák, 3 mm vastag, rostélyonként 200 g)	1-2 rostély	-	☼	80	3-6
Almatermésűek (almakarikák, 3 mm vastag, rostélyonként 200 g)	3-4 rostély	-	☼	80	6-8
Csonthéjas gyümölcs (szilva)	1-2 rostély	-	☼	80	4-8
Csonthéjas gyümölcs (szilva)	3-4 rostély	-	☼	80	8-10
Gyökérzöldség (sárgarépa), reszelt, előfőzött	1-2 rostély	-	☼	80	6-8
Gyökérzöldség (sárgarépa), reszelt, előfőzött	3-4 rostély	-	☼	80	6-8
Gomba szeletekben	1-2 rostély	-	☼	60	4-7
Gomba szeletekben	3-4 rostély	-	☼	60	7-9
Zöldfűszerek, megtisztítva	1-2 rostély	-	☼	60	1-3
Zöldfűszerek, megtisztítva	3-4 rostély	-	☼	60	3-6

## Befőzés

A készülékben zöldséget és gyümölcsöt is befőzhet.

### ⚠ Figyelmeztetés – Sérülésveszély!

A rosszul befőzött élelmiszerek üvegei megrepedhetnek. Tartsa magát a befőzés adataihoz.

## Poharak

Csak tiszta és sérülésmentes befőttesüvegeket használjon. Csak hőálló, tiszta és sértetlen gumigyűrűket használjon. Ellenőrizze a kapcsokat és rugókat.

Befőzésnél csak ugyanolyan méretű üvegeket ugyanolyan élelmiszerekkel használjon. A sütőtérben maximum hat, ½ 1 vagy 1 ½ literes befőttesüveg tartalmát lehet egyidejűleg befőzni. Ne használjon nagyobb vagy magasabb üvegeket. A fedelük megrepedhet.

A befőttesüvegek a befőzés alatt a sütőtérben nem érhetnek egymáshoz.

## A gyümölcs és a zöldség előkészítése

Csakis kifogástalan gyümölcsöt és zöldséget használjon. Alaposan mossa meg őket.

A gyümölcsöt, ill. zöldséget fajtájának megfelelően hámozza meg, magozza ki és aprítsa fel, majd töltsse a befőttesüvegekbe, kb. 2 cm-rel a perem alattig.

## Gyümölcs

A befőttesüvegekben lévő gyümölcsöt öntse fel forró, habmentes cukoroldattal (kb. 400 ml egy 1 literes üveghez). Egy liter vízhez:

- kb. 250 g cukor édes gyümölcs esetén
- kb. 500 g cukor savanyú gyümölcs esetén

## Zöldségek

A befőttesüvegekben lévő zöldséget öntse fel forró, felforralt vízzel.

Törölje le az üvegek szélét, mindenképpen legyenek tiszták. Minden üvegre tegyen egy nedves gumigyűrűt, majd a fedelet. Az üvegeket csatokkal zárja le. Úgy állítsa az üvegeket az univerzális serpenyőbe, hogy azok ne érjenek egymáshoz. Öntsön 500 ml forró vizet (kb. 80 °C) az univerzális serpenyőbe. Végezze el a beállítást a táblázatban leírtak szerint.

## A befőzés befejezése

### Gyümölcs

Bizonyos idő múlva rövid időközönként buborékok keletkeznek. Kapcsolja ki a készüléket, amint az összes befőttesüveg elkezd gyöngyözni. Az üvegeket a megadott utánmelegedési idő elteltével vegye ki a sütőtérből.

### Zöldségek

Bizonyos idő múlva rövid időközönként buborékok keletkeznek. Ha már az összes befőttesüveg elkezd gyöngyözni, csökkentse a hőmérsékletet 120 °C-ra, és a táblázatban megadottak szerint hagyja tovább gyöngyözni a zárt sütőtérben. A megadott idő elteltével kapcsolja ki a készüléket, és a táblázatban megadottak szerint alkalmazza még néhány percig az utánmelegítést.

Az üvegeket befőzés után vegye ki a sütőtérből, és helyezze egy tiszta törülőrúhára. A forró üvegeket ne tegye hideg vagy nedves alátételre, mert megrepedhetnek. Takarja le a befőttesüvegeket, hogy megóvja őket a huzattól. A csatokat csak akkor távolítsa el, ha az üvegek lehűltek.

### Javasolt beállítási értékek

A beállítási táblázatban körülbelüli értékek szerepelnek gyümölcs és zöldség befőzéséhez. Azokat befolyásolhatja a szobahőmérséklet, az üvegek száma, mennyisége, illetve az üvegek tartalmának hője és minősége. Az adatok 1 literes, kerek befőttesüvegekre

vonatkoznak. Át-, ill. kikapcsolás előtt ellenőrizze, hogy az üvegek megfelelően gyöngyöznek. A gyöngyözési folyamat kb. 30-60 perc után kezdődik.

Alkalmazott fűtési mód:

- 4D forró levegő

Étel	Edény	Betolási magasság	Fűtési mód	Hőmérséklet °C-ban	Időtartam, perc
<b>Befőzés</b>					
Zöldség, pl. sárgarépa	1 literes befőttes üveg	1		160-170	a gyöngyözésig: 30-40
				120	a gyöngyözéstől: 30-40
				-	utómelegítés: 30
Zöldség, pl. uborka	1 literes befőttes üveg	1		160-170	a gyöngyözésig: 30-40
				-	utómelegítés: 30
Csonthéjasok, pl. cseresznye, szilva	1 literes befőttes üveg	1		160-170	a gyöngyözésig: 30-40
				-	utómelegítés: 35
Almatermésűek, pl. alma; eper	1 literes befőttes üveg	1		160-170	a gyöngyözésig: 30-40
				-	utómelegítés: 25

### Tészta kelesztése Kelesztési fokozattal

A Kelesztési fokozat fűtési móddal a tészta sokkal gyorsabban kel, mint szobahőmérsékleten, és nem is szárad ki. Az üzemmódot csak teljesen lehűlt sütőtérnél indítsa el.

A kelt tésztákat mindig kétszer kelessze meg. Vegye figyelembe a beállítási táblázatok adatait az 1. és 2. kelesztésre vonatkozóan (egyben sütés és darabok sütése).

#### Egyben sült tészta

Tészta egyben sütéséhez a tésztás tálat állítsa a rostélyra. Végezze el a beállítást a táblázatban leírtak szerint.

A főzési folyamat során ne nyissa ki a készülék ajtaját, másként elillan a nedvesség. A tésztát ne fedje le.

#### Darabokban sült tészta

A süteményt helyezze a táblázatban megadott betolási magasságra.

Sütés előtt törölje ki a nedvességet a sütőtérből.

### Javasolt beállítási értékek

A hőmérséklet és a főzési idő a hozzávalók minőségétől és mennyiségétől függ. A táblázatban található adatok ezért csupán irányértékek.

Alkalmazott fűtési mód:

- Kelesztési fokozat

Étel	Edény / Tartozék	Betolási magasság	Fűtési mód	Hőmérséklet °C-ban	Időtartam, perc
<b>Kelt tészta, édes</b>					
Pl. kelt tésztácskák	Keverőtál	2		35-40	30-45
	Univerzális serpenyő	2		35-40	10-20
Zsiradékban gazdag tészta, pl. panettone	Keverőtál	2		40-45	40-90
	Forma a rostélyon	2		40-45	30-60
<b>Kelt tészta, pikáns</b>					
Pl. pizza	Keverőtál	2		35-40	20-30
	Univerzális serpenyő	2		35-40	10-15
<b>Kenyértészta</b>					
Fehérkenyér	Keverőtál	2		35-40	30-40
	Univerzális serpenyő	2		35-40	15-25
Kevért kenyér	Keverőtál	2		35-40	25-40
	Univerzális serpenyő	2		35-40	10-20
Zsemle	Keverőtál	2		35-40	30-40
	Univerzális serpenyő	3		35-40	15-25

## Felolvasztás

Mélyhűtött gyümölcs, zöldség, szárnyas, hús, hal és sütemény felolvasztásához használja a Mikrohullám fűtési módot.

Vegye ki a fagyasztott élelmiszert a csomagolásból, és tegye egy mikrohullámhoz alkalmas edényben a rostélyra. Vegye figyelembe a mikrohullámhoz alkalmas edényekre vonatkozó tanácsokat. → "A mikrohullámú sütő" a(z) 26. Oldalon

Tolja be a rostélyt a „Microwave” felirattal a készülék ajtaja felé és hajlaltal lefelé a megadott betolási magasságra.

Vegye ki a nem használt tartozékokat a sütőtérből. Így optimális főzési eredményt ér el, és energiát takarít meg.

### Javasolt beállítási értékek

A táblázatban megadott időadatok irányértéknek tekintendők. Az értékek az élelmiszerek minőségétől, fagyasztási hőmérsékletétől (-18 °C) és tulajdonságaitól függenek. Időtartományokat adtunk meg. Először a rövidebb időt állítsa be, majd szükség esetén növelje az

időt. A felolvasztás gyakran jobban sikerül több lépésben. A táblázatban ezek egymás alatt szerepelnek.

**Javaslat:** A laposan lefagyasztott vagy adagokra osztott darabok hamarabb felolvadnak, mint az egyben lefagyasztottak.













Az ételt időközben 1-2-szer fordítsa meg vagy keverje meg. A nagyobb darabokat többször is fordítsa meg. Az ételt közben darabolja szét, ill. a már felolvasztott darabokat vegye ki a készülékből.

A felolvasztott ételt még 10-30 percig hagyja pihenni a kikapcsolt készülékben, hogy a hőmérséklet kiegyenlítődjön.







**Javaslat:** Ha a beállítási táblázatban megadottaktól eltérő mennyiségekkel dolgozik, a következő alapszabályt vegye figyelembe: a kétszeres mennyiség körülbelül kétszeres időtartamnak felel meg.

Alkalmazott fűtési mód:

-  Mikrohullám

Étel	Edény / Tartozék	Betolási magasság	Fűtési mód	Hőmérséklet, °C	Mikrohullám-teljesítmény, watt	Időtartam, perc
<b>Kenyér, zsemle</b>						
Kenyér, 500 g	Fedő nélküli edény	2		-	180	3
					90	10-15
Zsemle	Rostély	2		140-160	90	2-4
<b>Sütemény</b>						
Sütemény, lédús, 500 g	Fedő nélküli edény	2		-	180	2
					90	10-15
Sütemény, száraz, 750 g	Fedő nélküli edény	2		-	90	10-15
<b>Hús és szárnyas</b>						
Csirke, egész, 1,2 kg*	Fedő nélküli edény	2		-	180	10
					90	10-15
Darabolt szárnyas, 250 g*	Fedő nélküli edény	2		-	180	10
					90	10-15
Kacsa, 2 kg*	Fedő nélküli edény	2		-	180	10
					90	40-50
Hús, egészben, pl. sült (nyers hús) 800 g*	Fedő nélküli edény	2		-	180	15
					90	10-15
Hús, egészben, pl. sült (nyers hús) 1 kg*	Fedő nélküli edény	2		-	180	15
					90	20-30
Hús, egészben, pl. sült (nyers hús) 1,5 kg*	Fedő nélküli edény	2		-	180	15
					90	25-35
Hús, darabolt vagy szeletelt, pl. pörkölt (nyers hús), 500 g*	Fedő nélküli edény	2		-	180	8
					90	5-10
Darált hús, vegyes, 200 g*	Fedő nélküli edény	2		-	90	8-15

\* fordítsa meg az idő felének elteltével

Étel	Edény / Tartozék	Betölési magasság	Fűtési mód	Hőmérséklet, °C	Mikrohullám- teljesítmény, watt	Időtartam, perc
Darált hús, vegyes, 500 g*	Fedő nélküli edény	2			180	5
					90	10-15
Darált hús, vegyes, 1000 g*	Fedő nélküli edény	2		-	180	10
					90	20-30
<b>Hal</b>						
Hal, egész, 300 g*	Fedő nélküli edény	2		-	180	3
					90	10-15
Halfilé, 400 g*	Fedő nélküli edény	2		-	180	5
					90	10-15
<b>Gyümölcs, zöldség</b>						
Bogyós gyümölcs, 300 g	Fedő nélküli edény	2		-	180	5-10
Zöldség, 600 g	Fedő nélküli edény	2		-	180	10
					90	8-13
<b>Egyebek</b>						
Vaj megolvasztása, 125 g	Fedő nélküli edény	2		-	90	7-9

\* fordítsa meg az idő felének elteltével

## Ételek melegítése

Készülékével többféle módon melegítheti fel az ételeket. Mikrohullámmal az italok különösen gyorsan felmelegszenek. Hozzáadott gőzzel való melegítésnél az ételek melegítése kíméletesen történik, és úgy néznek ki, mintha frissen készültek volna.

### Ételek melegítése mikrohullámmal

Mikrohullámmal az ételeket felmelegítheti, vagy egy lépésben felolvaszthatja és felmelegítheti.

Vegye ki a készítelt a csomagolásból. A mikrohullámhoz megfelelő edényben az étel gyorsabban és egyenletesebben melegszik fel. Az étel különféle összetevői különböző gyorsasággal melegedhetnek fel.

A lapos ételek gyorsabban megfőnek, mint ha púpozva vannak. Ezért az ételt lehetőleg laposan rendezze el az edényben. Az élelmiszereket ne rétegezze egymásra.

Fedje le az ételeket. Így jobb főzési eredményt ér el. Ha nincs megfelelő méretű fedő az edényhez, akkor fedje le tányérral vagy mikrohullámhoz való speciális fóliával.

Az ételt időközben 2-3 alkalommal keverje meg, vagy fordítsa meg azt. Felmelegítés után még 1-2 percig pihentesse az ételeket a hőmérséklet kiegyenlítődése érdekében.

Ha bébiételt melegít, a cumisüveget cumi vagy fedő nélkül helyezze a rostélyra. Felmelegítés után rázza fel jól vagy keverje össze, és feltétlenül ellenőrizze a hőmérsékletet.

Az ételek hőt adnak le az edénynek. Teljesen mikrohullámú üzemmódban is nagyon forrók lehetnek.

**Javaslat:** Ha a beállítási táblázatban megadottaktól eltérő mennyiségekkel dolgozik, a következő alapszabályt vegye figyelembe: a kétszeres mennyiség körülbelül kétszeres időtartamnak felel meg.

### Figyelmeztetés – Forrázásveszély!

Folyadékok felforralásakor előfordulhat a késleltetett forrás. Ez azt jelenti, hogy a folyadék a jellegzetes gőzbuborékok megjelenése nélkül éri el a forrási hőmérsékletet. Már az edény kismértékű rázkódása esetén is hirtelen kifuthat és kifröcskölhet a forró folyadék. Melegítéskor mindig tegyen egy kanalat az edénybe. Így elkerülhető a késedelmes forrás.

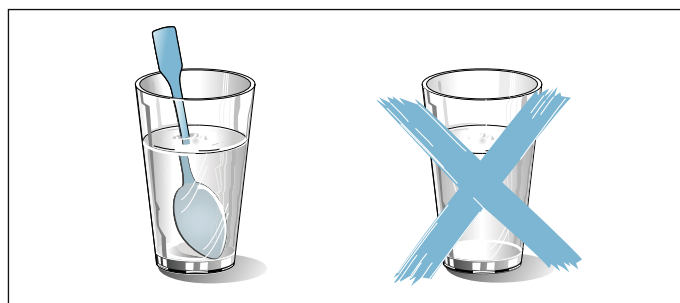

### Figyelem!

Szikraképződés: Ügyeljen arra, hogy a fémtárgyak – pl. a pohárban levő kanál – legalább 2 cm-re legyenek a sütőtér falától és az ajtó belső oldalától. A szikrák tönkreteszhetik az ajtó belső üveglapját.

## Melegítés

A Melegítés fűtési módnál a készülék kíméletesen, gőz hozzáadásával melegíti fel az ételeket. Olyan ízük és kinézetük lesz, mintha frissen készültek volna. Az előző napi péksütemények is jól felmelegíthetők.

Lehetőleg lapos, széles és hőálló edényeket használjon. A hideg edények meghosszabbítják a melegítési folyamatot.

Lehetőleg csak azonos fajtájú és méretű ételeket melegítsen. Ha ez nem lehetséges, az időt az étel leglassabban felmelegedő eleme határozza meg.

Az ételeket ne fedje le melegítés közben.

Tegye az ételt egy edényben a rostélyra, vagy helyezze közvetlenül a rostélyra a 2. szinten.

A működés során ne nyissa ki a készülék ajtaját, másként sok gőz illan el.

## Javasolt beállítási értékek

A táblázatban különféle ételek és italok mikrohullámmal, illetve hozzáadott gőzzel való felmelegítéséhez talál beállítható értékeket. Az időadatok irányértékek tekintendők. Ezek az értékek függnek az edénytől, az élelmiszerek minőségétől, hőmérsékletétől és jellemzőitől. Időtartományokat adtunk meg. Először a rövidebb időt állítsa be, majd szükség esetén növelje az időt.

A táblázatban megadott értékek az étel hideg sütőtérbe való behelyezésre vonatkoznak.

















Ha az ételéhez nem talál megadott értéket, vegye alapul a táblázatban szereplő hasonló ételeket.

Vegye ki a nem használt tartozékokat a sütőtérből. Így optimális főzési eredményt ér el, és energiát takarít meg.









Az étel elkészítése után törölje ki a sütőtérrel.

Használt fűtési módok:

-  Melegítés
-  Mikrohullám

Étel	Edény / Tartozék	Betolási magasság	Fűtési mód	Hőmérséklet, °C	Mikrohullám-teljesítmény, watt	Időtartam, perc
<b>Italok melegítése</b>						
200 ml (alaposan keverje meg)	Fedő nélküli edény	2		-	max	1-3
400 ml (alaposan keverje meg)	Fedő nélküli edény	2		-	max	2-6
<b>Bébiétel felmelegítése</b>						
Cumisüveg, 150 ml (alaposan keverje meg)	Fedő nélküli edény	2		-	360	1-3
<b>Zöldség, hűtött</b>						
250 g	Fedő nélküli edény	2		120-130	-	5-15
250 g	Fedett edény	2		-	600	3-8
1 kg	Fedő nélküli edény	2		120-130	-	15-25
<b>Zöldség, fagyasztott</b>						
Darabos, 250 g	Fedett edény	2		-	600	8-12
Tejfölös spenót, egyben fagyasztott, 450 g (közben egyszer-kétszer keverje meg)	Fedett edény	2		-	600	11-16
<b>Készétel, hűtött</b>						
Készétel, 1 adag	Fedő nélküli edény	2		120-130	-	15-25
Készétel, 1 adag	Fedett edény	2		-	600	4-8
Leves, egytálétel, 400 ml	Fedő nélküli edény	2		120-130	-	10-25
Leves, egytálétel, 400 ml (alaposan keverje meg)	Fedett edény	2		-	600	5-7
Köreték, pl. tészta, gombóc, burgonya, rizs	Fedő nélküli edény	2		120-130	-	8-25
Köreték, pl. tészta, gombóc, burgonya, rizs	Fedett edény	2		-	600	5-10
Felfújtak, pl. lasagne, burgonyafelfújt	Fedő nélküli edény	2		120-140	-	10-25
Felfújtak, 400 g, pl. lasagne, burgonyafelfújt	Fedő nélküli edény	2		-	600	5-10

\* előmelegítés

Étel	Edény / Tartozék	Betölési magasság	Fűtési mód	Hőmérséklet, °C	Mikrohullám- teljesítmény, watt	Időtartam, perc
Pizza, süttő	Rostély	2		170-180*	-	5-15
<b>Készételek, fagyasztott</b>						
Készétel, 1 adag	Fedett edény	2		-	600	11-15
Leves, egytálétel, 200 ml (alaposan keverje meg)	Fedett edény	2		-	600	6-8
Köreték, 500 g, pl. tészta, gombóc, burgonya, rizs	Fedett edény	2		-	600	7-15
Felfújtak, 400 g, pl. lasagne, burgonyafelfújt	Fedő nélküli edény	2		180-200	180	20-25
<b>Péksütemény</b>						
Zsemle, bagett, sütve	Rostély	2		150-160*	-	10-20
Pástétomok (vol-au-vent kosárkák)	Rostély	2		180*	-	4-10
<b>Péksütemény, fagyasztott</b>						
Pizza, süttő	Rostély	2		170-180*	-	5-15
Zsemle, bagett, sütve	Rostély	2		160-170*	-	10-20
* előmelegítés						

## Melegen tartás

A melegen tartás fűtési móddal melegen tarthatja az elkészült ételeket. A különféle nedvességfokokozatok segítségével megakadályozhatja, hogy a már elkészült ételek kiszáradjanak.

Ne fedje le az ételt.

Az elkészült ételeket két óránál hosszabb ideig ne tartsa melegen. Vegye figyelembe, hogy egyes ételek a melegen tartás folyamán tovább főnek. Ne fedje le az ételt.

A különféle gőzfokokozatok a következő ételek melegen tartására alkalmasak:

- 1. fokozat: egyben és kis darabokban sülték
- 2. fokozat: felfújtak és köreték
- 3. fokozat: egytálételek és levesek

## Próbaételek

Ezek a táblázatok minőségellenőrző intézetek számára készültek a különböző készülékek ellenőrzésének megkönnyítése érdekében.

Az EN 60350-1:2013 ill. IEC 60350-1:2011, valamint EN 60705:2012, IEC 60705:2010 szabványok szerint.

### Sütés

A tepsiken vagy formákban egyszerre betolt süteményeknek nem kell egyszerre elkészülniük.

Betolási magasságok két szinten való sütéskor:

- univerzális serpenyő: 3. szint  
sütőtepsi: 1. szint
- formák rostélyon  
első rostély: 3. szint  
második rostély: 1. szint

Betolási magasságok három szinten való sütéskor:

- sütőtepsi: 5. szint
- univerzális serpenyő: 3. szint
- sütőtepsi: 1. szint

### Almás lepény

Almás lepény egy szinten: a sötét kerek sütőformákat eltolva tegye egymás mellé.

Almás lepény két szinten: a sötét kerek sütőformákat eltolva tegye egymás fölé.

Sütemény kerek fehérbádoggal kerek sütőformákban: sütés felső/alsó fűtéssel egy szinten. A rostély helyett az univerzális serpenyőt használja és erre tegye a kerek sütőformát.

### Vizes piskóta

Vizes piskóta két szinten: a kerek formákat eltolva helyezze egymás fölé a rostélyra.

### Utasítások

- A beállított értékek a hideg sütőtérbe való behelyezésre vonatkoznak.
- Vegye figyelembe a táblázatok előmelegítésre vonatkozó útmutatásait. A beállított értékek gyorsfelfűtés nélkül értendők.
- A sütéshez először a megadott hőmérsékletek közül az alacsonyabbat alkalmazza.

Használt fűtési módok:

- 4D forró levegő
- Felső/alsó fűtés
- Pizzafokozat
- Intenzív fűtés

A gőzintenzitás fokozatai a táblázatban számokkal vannak megadva:

- 1 = csekély
- 2 = közepes
- 3 = magas

Étel	Edény / Tartozék	Betolási magasság	Fűtési mód	Hőmérséklet, °C	Gőzintenzitás	Időtartam, perc
<b>Sütés</b>						
Kinyomós sütemény	Sütőtepsi	3		140-150*	-	25-40
Kinyomós sütemény	Sütőtepsi	3		140-150*	-	25-40
Kinyomós sütemény, 2 szinten	Univerzális serpenyő + sütőtepsi	3+1		140-150*	-	30-40
Kinyomós sütemény, 3 szinten	Sütőtepsik + univerzális serpenyő	5+3+1		130-140*	-	35-55
Teasütemény	Sütőtepsi	3		160*	-	20-30
Teasütemény	Sütőtepsi	3		150*	-	25-35
Teasütemény, 2 szinten	Univerzális serpenyő + sütőtepsi	3+1		150*	-	25-35
Teasütemény, 3 szinten	Sütőtepsik + univerzális serpenyő	5+3+1		140*	-	35-45
Vizes piskóta	Kapcsos kerek sütőforma, Ø 26 cm	2		160-170**	-	25-35
Vizes piskóta	Kapcsos kerek sütőforma, Ø 26 cm	2		160-170**	-	25-35
Vizes piskóta	Kapcsos kerek sütőforma, Ø 26 cm	2		150-160	1	10
					-	20-25
Vizes piskóta, 2 szinten	Kapcsos kerek sütőforma, Ø 26 cm	3+1		150-170**	-	30-50
Almás lepény	2 db fekete lemez forma Ø 20 cm	2		170-180	-	60-80
Almás lepény	2 db fekete lemez forma Ø 20 cm	2		180-200	-	60-80
Almás lepény	2 db fekete lemez forma Ø 20 cm	2		170-180	-	75-95
Almás lepény 2 szinten	2 db fekete lemez forma Ø 20 cm	3+1		170-190	-	70-90

\* 5 perccig melegítse elő, ne használja a „gyorsfelfűtés” funkciót

\*\* melegítse elő, ne használja a „gyorsfelfűtés” funkciót

## Roston sütés

Tolja be végül az univerzális serpenyőt is. Így felfogja a folyadékot, és a sütőtér tisztább marad.

Alkalmazott fűtési mód:

-  Grill, nagy felület

Étel	Tartozékok	Betolási magasság	Fűtési mód	Gillfokozat	Időtartam, perc
<b>Roston sütés</b>					
Kenyérpirítás*	Rostély	5		3	3-5
Marhahús hamburger, 12 darab**	Rostély	4		3	25-30
* ne melegítse elő					
** a teljes idő 2/3-a után fordítsa meg					



## Ételek készítése mikrohullámmal







Mikrohullámmal való sütéshez mindig mikrohullámhoz alkalmas hőálló edényt használjon. Vegye figyelembe a mikrohullámhoz alkalmas edényekre vonatkozó tanácsokat. → "A mikrohullámú sütő" a(z) 26. Oldalon

Ha az edényt a rostélyra helyezi, a rostélyt a „Microvawe” felirattal a készülék ajtaja felé és hajlattal lefelé tolja be.

**Utasítás:** A csak mikrohullámú üzemmóddal történő ellenőrzéshez kapcsolja ki a szárítás funkciót az alapbeállításokban. → "Alapbeállítások" a(z) 31. Oldalon

Használt fűtési módok:

-  4D forró levegő
-  Légkeverős grillezés
-  Mikrohullám

Étel	Edény / Tartozék	Betolási magasság	Fűtési mód	Hőmérséklet, °C	Mikrohullám-teljesítmény, watt	Időtartam, perc
<b>Felolvasztás mikrohullámmal</b>						
Hús	Fedő nélküli edény	2		-	180	5
					90	10-15
<b>Főzés mikrohullámmal</b>						
Madártej	Fedő nélküli edény	2		-	360	20
					180	20-25
Piskóta	Fedő nélküli edény	2		-	600	7-9
Fasírt	Fedő nélküli edény	2		-	600	22-27
<b>Főzés mikrohullámmal kombinálva</b>						
Burgonyafelfűjt	Fedő nélküli edény	2		170-190	360	25-30
Sütemény	Fedő nélküli edény	2		180-200	180	18-23
Csirke*	Rostély	2		200-220	360	25-35
* a teljes idő 2/3-a után fordítsa meg						







A series of horizontal lines for writing, starting from the top right of the pencil icon and extending across the width of the page.





## Thank you for buying a Bosch Home Appliance!

Register your new device on MyBosch now and profit directly from:

- **Expert tips & tricks for your appliance**
- **Warranty extension options**
- **Discounts for accessories & spare-parts**
- **Digital manual and all appliance data at hand**
- **Easy access to Bosch Home Appliances Service**

Free and easy registration – also on mobile phones:

**[www.bosch-home.com/welcome](http://www.bosch-home.com/welcome)**



## Looking for help? You 'll find it here.

Expert advice for your Bosch home appliances, need help with problems or a repair from Bosch experts.

Find out everything about the many ways Bosch can support you:

**[www.bosch-home.com/service](http://www.bosch-home.com/service)**

**Contact data of all countries are listed in the attached service directory.**

**Robert Bosch Hausgeräte GmbH**

Carl-Wery-Straße 34

81739 München

Germany

**[www.bosch-home.com](http://www.bosch-home.com)**



9001287162  
980502