



Regisztrálja
új készülékét
a MyBosch felületen
és élvezze az előnyöket
ingyen:
[bosch-home.com/
welcome](https://bosch-home.com/welcome)



Mosógép

WAT ...

hu Használati- és felállítási útmutató

Az új mosógépe

Ön egy Bosch márkájú mosógépet választott.

Kérjük, szánjon néhány percet az olvasásra, és ismerkedjen meg mosógépének előnyeivel.

A gyárunkból kikerülő minden mosógépet gondosan ellenőrünk működés és kifogástalan állapot tekintetében, hogy megfeleljenek a Bosch márka magas minőségi színvonalának.

Termékeinkkel, tartozékokkal, pótalkatrészekkel és szolgáltatásokkal kapcsolatos további információkat a www.bosch-home.com oldalon talál vagy forduljon vevőszolgálati központjainkhoz.

Amennyiben a használati és felállítási útmutató különböző modelleket ismertet, a különbségekre a megfelelő pontokon utalások találhatók.



A mosógépet csak a jelen használati és felállítási útmutató elolvasása után helyezze üzembe!

Alkalmazott szimbólumok és jelölések

Figyelmeztetés!

Ez a szimbólum és figyelmeztetés egy lehetséges veszélyhelyzetre utal. Figyelmen kívül hagyása halálhoz vagy sérülésekhez vezethet.

Figyelem!

Ez a figyelmeztetés egy lehetséges veszélyhelyzetre utal. Figyelmen kívül hagyása anyagi és/vagy környezeti károkhhoz vezethet.

Útmutatás / tipp

Útmutatások a készülék optimális használatához / hasznos információk.

1. 2. 3. / a) b) c)

A teendők lépéseit számok és betűk jelölik.

■ / -

A felsorolásokat négyzet vagy kötőjel jelöli.

Tartalomjegyzék

 Rendeltetészerű használat 4	Készülék bekapcsolása/program választása 16
 Biztonsági útmutató 5	Program gyári beállításainak módosítása 17
Elektromos biztonság 5	Kiegészítő programbeállítások kiválasztása 17
Sérülésveszély 5	Ruhanemű behelyezése a dobba . . . 17
Gyermekek biztonsága 5	A mosó- és ápolószer adagolása és betöltése 18
 Környezetvédelem 6	Program indítása 18
Csomagolás/kiselejtezett készülék . . 6	Gyerekszár/zárás üzem közben 18
Megtakarítási tanácsok 6	Ruha hozzáadása 19
 A készülék megismerése 8	A program módosítása 19
Mosógép 8	A program megszakítása 19
Kezelőelemek 9	Program vége 19
 Ruhanemű 11	A ruha kivétele/a készülék kikapcsolása 20
Ruhanemű előkészítése 11	 Intelligens adagolórendszer . . . 20
Mosandó ruhanemű szétválogatása . 11	Intelligens adagolórendszer a mosószertartó fiókban 20
Keményítés 12	Üzembe helyezés/adagoló tartályok feltöltése 20
Festés/fehérítés 12	Mindennapi használat során 21
Áztatás 12	Alapbeállítások 22
 Mosószer 12	Kézi adagolás 23
Helyes mosószerválasztás 12	 Készülék beállításai 24
Energia- és mosószer-megtakarítás . 12	Beállítási üzemmód bekapcsolása . . 24
 Program gyári beállításai 13	Hangjelzés-erősség módosítása . . . 24
Hőmérséklet 13	Az érintőkijelző fényerejének módosítása 24
Centrifuga fordulatszám 13	Dobtisztítás emlékeztető funkciójának be-/kikapcsolása 24
Késleltetett indítás ideje 13	Beállítási üzemmód befejezése 24
i-DOS beállítások 14	 Érzékelők 25
Memória- program 15	Mennyiségautomatika 25
 Kiegészítő programbeállítások . 15	Kiegyensúlyozatlanságot ellenőrző rendszer 25
SpeedPerfect 15	VoltCheck 25
EcoPerfect 15	 Tisztítás és karbantartás 25
Vasaláskönny 15	A gép burkolata/kezelőmező 25
Víz&öblítés+ 16	Mosódob 26
Előmosás 16	
 A készülék kezelése 16	
Mosógép előkészítése 16	

Vízkömentesítés	26
i-DOS mosószer tartó fiók és annak háza	26

A mosóvízszivattyú eldugult, vészleeresztés	27
Eldugult a lefolyótömlő a szifonnál	28
Eldugult a szűrő a vízbevezetésben.	28

 **Mi a teendő zavar esetén? 29**

Vészkioldó	29
Útmutatások a kijelzőn.	30
Mi a teendő zavar esetén?.	31

 **Vevőszolgálat 34**

 **Műszaki adatok. 35**

 **Felállítás és csatlakoztatás 35**

Csomagolás tartalma.	35
Biztonsági útmutató	36
Elhelyezési felület	36
Felállítás lábazatra vagy fagerendás földemen	36
Fiókos állványra történő felállítás.	37
A készülék beépítése konyhai szekrénysorba	37
Szállítási biztosítók eltávolítása	37
Tömlő- és vezeték hosszúságok	37
Vízbevezetés	38
Vízvezetés	39
Beállítás.	40
Villamos csatlakozás	40
Az 1. mosás előtt.	40
Szállítás	41

 **Aquastop garancia 42**

Rendeltetésszerű használat

- Kizárólag magánháztartásokban és háztartási környezetben használható.
- A mosógép géppel mosható textíliák és kézzel mosható gyapjú mosóvízben történő mosására alkalmas.
- Hideg ivóvízzel és kereskedelmi forgalomban kapható, gépi mosáshoz alkalmas mosó- és ápolószerekkel történő használatra.
- Minden mosó- és segédanyag, ill. ápoló- és tisztítószer adagolásánál feltétlenül vegye figyelembe a gyártói útmutatásokat.
- A mosógépet 8 éven felüli gyermekek, valamint csökkent fizikai, érzékszervi, vagy mentális képességekkel, illetve kellő tapasztalattal és ismeretekkel nem rendelkező személyek is használhatják, amennyiben ez **felügyelet mellett** történik, vagy ha egy felelős személy **kioktatta** őket. Gyermekek nem végezhetnek felügyelet nélkül tisztítási és karbantartási munkákat.
- 3 év alatti gyermekeket ne engedjen a mosógép közelébe.
- Ezt a készüléket legfeljebb 4000 méter tengerszint feletti magasságig való használatra tervezték.
- A háziállatokat távol kell tartani a mosógéptől.

A készülék üzembe helyezése előtt:
Olvassa el a használati és felállítási útmutatót, valamint a mosógéphez mellékelt minden más információt, és ennek megfelelően járjon el.
A dokumentumokat őrizze meg a későbbi használatához vagy a későbbi tulajdonos számára.

Biztonsági útmutató

Elektromos biztonság

Figyelmeztetés

Életveszély!

A feszültségvezető részek érintésekor áramütés veszélye áll fenn.

- Soha ne fogja meg nedves kézzel a hálózati csatlakozódugót.
- A hálózati vezetéket mindig csak a csatlakozódugónál fogva húzza, soha ne a vezetéknél, mivel az megsérülhet.

Sérülésveszély

Figyelmeztetés

Sérülésveszély!

- Ha a mosógépet kiálló alkatrészeknél fogva (pl. betöltőablak) emelik meg, az alkatrészek letörhetnek és sérüléseket okozhatnak. Ne emelje meg a mosógépet kiálló alkatrészeinél fogva.
- A mosógépre való felmászás közben a munkalap eltörhet, és sérüléseket okozhat. Ne másszon fel a mosógépre.
- A nyitott betöltőablakra való támaszkodás/felülés közben megbillenhet a mosógép, és sérüléseket okozhat. Ne támaszkodjon a nyitott betöltőablakra.

- Ha a forgó dobba nyúl, megsérülhet a keze. Ne nyúljon a forgó dobba. Várja meg, amíg a dob már nem forog.

Figyelmeztetés

Forrázásveszély!

Magas hőmérsékleten végzett mosásnál a forró mosóvízzel érintkezve (pl. a forró mosóvíz mosdókagylóba szivattyúzásokor) leforrázhatja magát.

Ne nyúljon a forró mosóvízbe.

Gyermekek biztonsága

Figyelmeztetés

Életveszély!

- A mosógép közelében játszva a gyermekek életveszélyes helyzetekbe kerülhetnek, vagy megsebesülhetnek.
 - A gyermekeket nem szabad felügyelet nélkül a mosógépnél hagyni.
 - Gyermekek nem játszhatnak a mosógéppel.
- A gyermekek bezárhatják magukat a készülékekbe, és életveszélybe kerülhetnek. Az elhasznált készülékeknél:
 - húzza ki a hálózati csatlakozódugót.
 - vágja el a hálózati vezetéket, és a csatlakozódugóval együtt dobja ki.

- törje össze a betöltőablak zárját.

Figyelmeztetés **Fulladásveszély!**

Játék közben a gyermekek csomagolóanyagokba/fóliákba és a csomagolás részeibe csavarhatják be magukat, vagy ezeket a fejükre húzhatják és megfulladhatnak.

A csomagolóanyagokat, fóliákat és csomagolási tartozékokat tartsa távol a gyermekektől.

Figyelmeztetés **Mérgezés veszélye!**

A mosó- és ápolószerek elfogyasztva mérgezést okozhatnak.

A mosó- és ápolószereket tárolja gyermekektől elzárva.

Figyelmeztetés **Szem-/bőrirritáció!**

A mosó- és ápolószerekkel való érintkezés szem-/bőrirritációt okozhat.

A mosó- és ápolószereket tárolja gyermekektől elzárva.

Figyelmeztetés **Sérülésveszély!**

Magas hőmérsékleten végzett mosásnál a betöltőablak üvege felforrósodik.

Akadályozza meg, hogy a gyermekek megérintsék a betöltőablakot.

Környezetvédelem

Csomagolás/kiselejtett készülék





A csomagolást környezetbarát módon kell ártalmatlanítani. Ez a készülék az elhasznált villamossági és elektronikai készülékekről szóló 2012/19/EU irányelvnek megfelelő jelölést kapott. Ez az irányelv a már nem használt készülékek visszavételének és hasznosításának EU-szerte érvényes kereteit határozza meg.

Megtakarítási tanácsok

- Használja ki a mindenkori program maximális mosási mennyiségét. Programáttekintés → Melléklet a használati és felállítási útmutatóhoz
- A normál szennyezettsgű mosnivalót előmosás nélkül mossa.
- Enyhén és normál mértékben szennyezett ruhanemű esetén energiát és mosószert takaríthat meg. → 12. oldal
- A mosószer **intelligens adagolórendszerrel** (i-DOS) történő adagolása hozzájárul a mosószer- és vízmegtakarításhoz.
- A választható hőmérsékletek a textíliák kezelési útmutatójára vonatkoznak. Az optimális energiamegtakarítás és mosási eredmény érdekében a gépen feltüntetett hőmérsékletek ezekről eltérhetnek.
- **Energia- és vízfogyasztási tudnivalók:**
A kijelzések tájékoztatnak a választott programok relatív energia- és vízfogyasztásáról. Minél több kijelzési szakasz látható, annál nagyobb a fogyasztás.

Így összehasonlíthatja a programok fogyasztását különböző programbeállítások választása esetén, és kiválaszthat egy energia- és víztakarékos programbeállítást.



-  energiafogyasztás kijelzése
-  vízfogyasztás kijelzése
- **Energiatakarékos üzemmód:** Az érintőkijelző világítása néhány perc után kialszik, a  gomb villog. A világítás bekapcsolásához koppintson az érintőkijelzőre. Az energiatakarékos üzemmód nem kapcsolódik be, ha egy program fut.
- **Automatikus kikapcsolás** (csak a program elindítása előtt vagy befejezése után): Ha a készüléket hosszabb ideig nem kezelik, akkor programindítás előtt és program vége után energiamegtakarítás céljából automatikusan kikapcsol. A készülék bekapcsolásához újra meg kell nyomni a főkapcsolót.
- Ha a ruhát ezután ruhaszárító automatában szárítja meg, a szárítógép-gyártó útmutatásának megfelelően válassza meg a centrifuga-fordulatszámot.

A készülék megismerése

Mosógép

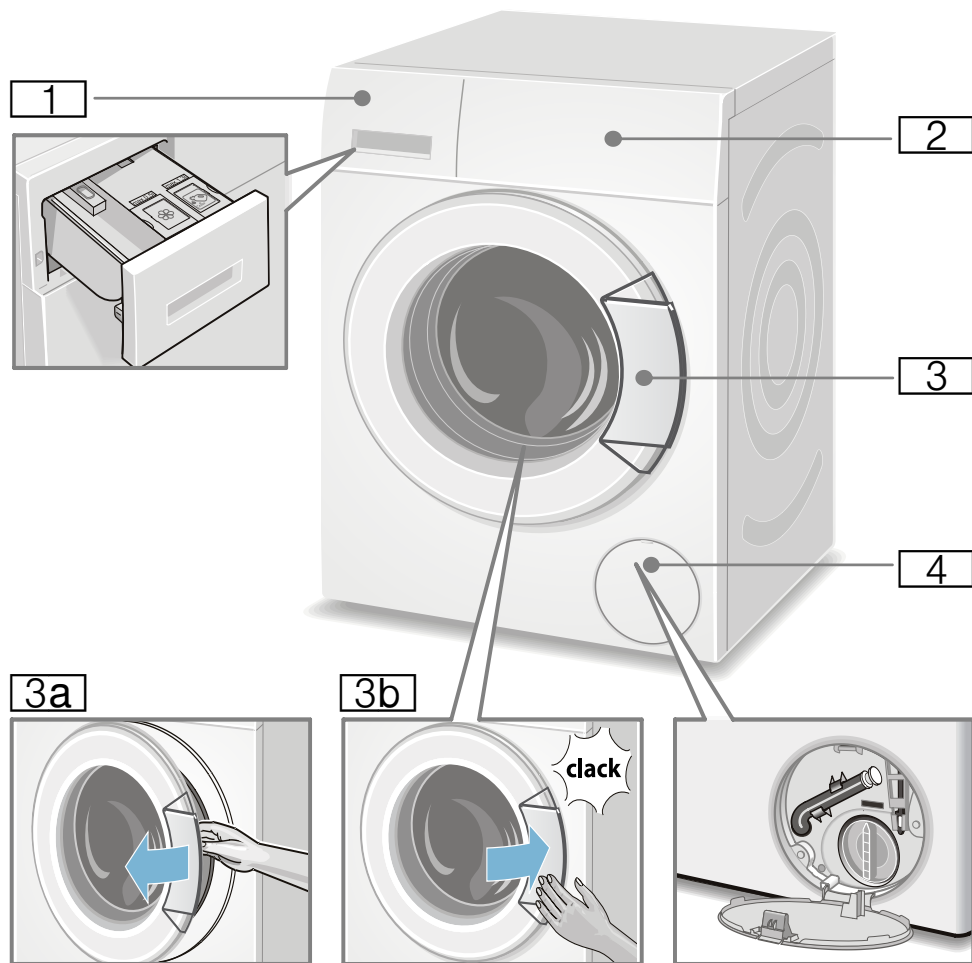

- 1** Mosószertartó fiók → 18. oldal
- 2** Kezelőelemek
- 3** Betöltőablak ablakfogantyúval
- 3a** A betöltőablak kinyitása
- 3b** A betöltőablak bezárása
- 4** Szervizfedél

Kezelőelemek

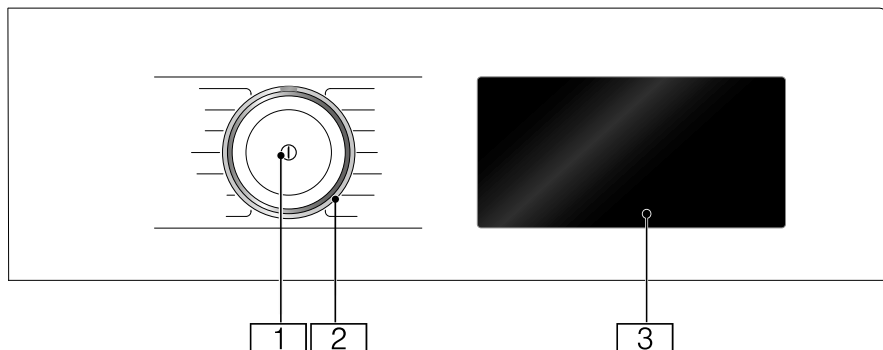

1 Főkapcsoló

A ① gombbal kapcsolja ki vagy be a készüléket.

2 Programválasztó

A programválasztót mindkét irányba (jobbra és balra is) forgathatja.

3 Érintőkijelző

Itt jelennek meg a program adatai és a választható beállítások, illetve a bekeretezett vagy aláhúzott területekre koppintva kiválaszthatja a beállításokat.

Az érintőkijelző tartalma

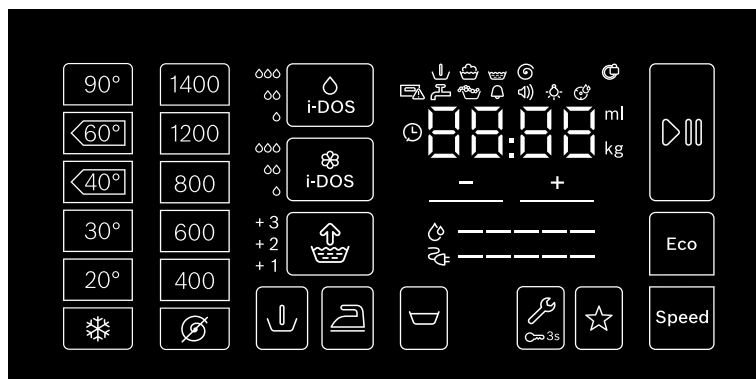

Kijelző- és kezelőmezők	Beállítási értékek kijelzése	Beállítás
90°, 60°, ◁, 40°, ◁, 30°, 20°, ❄	°	Hőmérséklet °C-ban; ❄ = hideg
1400*, 1200, 800, 600, 400, ⌚		centrifuga-fordulatszám; ⌚ = centrifugálás nélkül
i-Dos ○	°, °°, °°, ki	Mosószer adagolási intenzitása

* maximális centrifuga-fordulatszám modelltől függően

Kijelző- és kezelőmezők	Beállítási értékek kijelzése	Beállítás
i-Dos	o, oo, ooo, ki	Öblítő adagolási intenzitása
Speed		SpeedPerfect
Eco		EcoPerfect
	+1, +2, +3, ki	Víz&öblítés+; + kiegészítő öblítési fázisok
		Vasaláskönny.
		Előmosás
		Öblítőstop = centrifugálás nélkül
3 sec		Gyerekzár / kezelőmező zárolása
☆		Memóriaprogram
		Start/Szünet
		Készülék beállításai: tájékoztató jelzés, kezelési hangjelzés, érintőkijelző fényereje, dobtisztítás emlékeztető funkciója
+ , -	Beállítási értékek módosítása Utasítás: Többlépcsős beállítási értékek esetén a +, - szimbólumra kattintva és azt lenyomva tartva a beállítási értékek automatikusan végigfutnak a végső értékig. Akkor koppintson újból, és ismét módosíthatja a beállítási értékeket.	
* maximális centrifuga-fordulatszám modelltől függően		

további kijelzések	Információ a következőhöz:
-----	Energiafogyasztás
-----	Vízfogyasztás
	Program állapota: előmosás mosás öblítés centrifugálás
	Betöltőablak bezárva
	Mosószer tartó fiók nyitva
	Vízcsap elzárva / túl alacsony víznyomás
	Hab észlelve
:	Programidő pl. 1:51; késleltetett indítás ideje pl. 8.5 h; javasolt töltet pl. 8.0 kg; programállapot pl. End (Vége); alap adagolási mennyiség pl. 36 ml



Ruhanemű

Ruhanemű előkészítése

Figyelem!

Készülékkárok/textiliák károsodása

Az idegen testek (pl. aprópénz, gemkapocs, tű, szeg) károsíthatják a ruhaneműt vagy a mosógép alkatrészeit.

Ezért a ruhaneműk előkészítésénél kövesse a következő tanácsokat:

- Ūrítse ki a zsebeket.

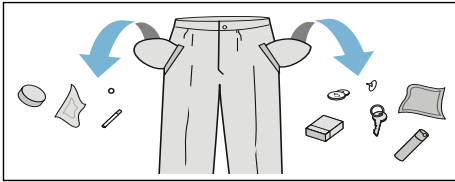

- Ūgyeljen a fémtárgyakra (gemkapcsok, stb.), és távolítsa el azokat.
- Az érzékeny ruhadarabokat (harisnyát, kosaras melltartókat) hálóban/zacskóba kell mosni.
- A cipzárat húzza össze, a huzatgombokat gombolja össze.
- Kefélje ki a homokot a zsebekből és a hajtókákból.
- Távolítsa el a függönygörgőket vagy helyezze hálóba/zacskóba.

Mosandó ruhanemű szétválogatása

A ruhaneműket válogassa szét a gyártó által a ruhacímkéken megadott tisztítási utasítások és adatok szerint:

- Szövet/szál típusa
- Szín

Utasítás: A ruhaneműk foghatnak, vagy esetleg nem eléggé tiszták. A fehér és a színes ruhaneműket mossa külön.

Az új színes ruhaneműket az első alkalommal mossa elkülönítve.

- Szennyezettség
A hasonló mértékben szennyezett ruhaneműket mossa együtt. Néhány példát a szennyezettség mértékére lásd → 13. oldal.
 - **enyhén szennyezett:** nem szükséges előmosás, adott esetben válassza a **Speed** beállítást
 - **normál**
 - **erősen szennyezett:** kevesebb ruhaneműt töltsön be, válasszon előmosást is tartalmazó programot
 - **foltt:** a még friss foltokat távolítsa el/kezelje folttisztítóval. Ezután nyomkodja meg szappanos vízzel, de ne dörzsölje. Végezetül a megfelelő programmal mossa ki a ruhadarabokat. A makacs/megszáradt folttok néha csak többszöri mosással távolíthatók el.
- A ruhacímkéken szereplő szimbólumok
Utasítás: A szimbólumokban olvasható számok a maximálisan használható mosási hőmérsékletet jelentik.



normál mosási folyamatokhoz;

pl. Pamut program



kímélő mosási folyamat szükséges;

pl. Kímélő mosás program



rendkívül kíméletes mosási folyamat szükséges; pl. Finommosás/Selyem program



kézi mosáshoz; pl. Gyapjú program

- ✘ A ruhaneműt ne mossa mosógépben.

Keményítés

Utasítás: A ruhaneműt ne kezelje öblítővel.



1. Kapcsolja be a készüléket.
2. Válassza ki az **Öblítés** programot.
3. A folyékony keményítőt a gyártó adatai szerint adagolja a bal oldali kamrába (szükség esetén előzőleg ki kell tisztítani).
4. Koppintson a kezelőmező  szimbólumára.

Festés/fehérítés

Festés csak a háztartásban szokásos mértékben. A só megtámadhatja a nemesacétl! Vegye figyelembe a festék gyártójának előírásait.

Ne fehéritse a mosógépben a ruhát.

Áztatás

1. Kapcsolja be a készüléket.
2. Válassza ki a **Pamut 30 °C** programot.
3. A mosószeret az i-DOS adagolással vagy a gyártó adatai szerint tölts be a bal oldali kamrába.
4. Koppintson a kezelőmező  szimbólumára. A program elindul.
5. Kb. 10 perc múlva koppintson a  szimbólumra a program megállításhoz.
6. A kívánt áztatási idő letelte után koppintson újra a  szimbólumra, ha folytatni szeretné a programot, vagy módosítsa a programot.

Utasítások

- Azonos színű ruhákat töltsön a mosógépbe.
- Nem szükséges kiegészítő mosószer, a készülék az áztató vizet használja mosásra.

Mosószer

Helyes mosószerválasztás

A helyes mosószerválasztás, a hőmérséklet és a ruhakezelés szempontjából az ápolási jelölés a döntő. → lásd még: www.sartex.ch

A www.cleanright.eu weboldalon számos további információt talál a privat használatra alkalmas mosó-, ápoló- és tisztítószerekről.

- **Általános mosószer optikai fehérítőszerral**
kifőzhető fehér, vászon vagy pamut ruhához
Program: Pamut /
Hideg - max. 90 °C
- **Színes ruhákhoz való mosószer fehérítő és optikai fehérítőszerek nélkül**
színes vászon vagy pamut ruhákhoz
Program: Pamut /
Hideg - max. 60 °C
- **Színes/finommosószer optikai fehérítőszerek nélkül**
színes ruhákhoz könnyen kezelhető elemi szálakból, műszálás textíliákból
Program: Kímélő mosás /
Hideg - max. 60 °C
- **Finommosószer**
kényes, finom textíliákhoz, selyemhez vagy viszkózhoz
Program: Finommosás/Selyem
Hideg - max. 40 °C
- **Gyapjúmosószer**
gyapjúhoz
Program: Gyapjú /
Hideg - max. 40 °C

Energia- és mosószer-megtakarítás

Enyhén és normál mértékben szennyezett ruhanemű esetén energiát (mosási hőmérséklet csökkentése) és mosószerrel takaríthat meg.

Megtakarítás	Szennyezettség/tanács
<p>Csökkentett hőmérséklet és mosószermennyiség az adagolási ajánlásnak megfelelően</p>  <p>Hőmérséklet az ápolási címke szerint és mosószermennyiség adagolási javaslat/erős szennyezettség szerint</p>	<p>gyenge</p> <p>Nem láthatók szennyeződések és foltok. A ruhanemű átvette a testszagot, pl.:</p> <ul style="list-style-type: none"> ■ könnyű nyári/sportruházat (néhány órán át viselve) ■ pólók, ingek, blúzok (legfeljebb 1 napon át viselve) ■ vendégágynemű és -törölközők (1 napig használva)
	<p>normál</p> <p>Szennyeződések láthatók/vagy néhány kisebb folt fedezhető fel, pl.:</p> <ul style="list-style-type: none"> ■ pólók, ingek, blúzok (átizadva, többször viselve) ■ törölközők, ágynemű (legfeljebb 1 hétig használva)
	<p>erős</p> <p>Szennyeződések és/vagy határozottan látható foltok, pl. törölkőtörökhák, babakolmi, munkaruha</p>

Utasítás: Minden mosó- és segédanyag, ill. ápoló- és tisztítószer adagolásánál feltétlenül vegye figyelembe a gyártói útmutatásokat és tanácsokat. → 18. oldal

P+ Program gyári beállításai

A program gyári beállításai a program kiválasztása után megjelennek az érintőkijelzőn, és ott módosíthatók.

Az összes lehetséges programbeállításról áttekintést talál a Melléklet a használati és felállítási útmutatóhoz tájékoztatóban.

Hőmérséklet

A program előtt és alatt a program előrehaladásától függően módosíthatja a beállított hőmérsékletet.

A maximálisan beállítható hőmérséklet a választott programtól függ.

Centrifuga fordulatszám

A program előtt és alatt a program előrehaladásától függően módosíthatja a centrifuga-fordulatszámot (ford/percben, azaz percenkénti fordulatszámban).

☉ **beállítás:** Centrifugálás nélkül, csak szivattyúzás. A ruhanemű nedvesen a dobban marad, pl. olyan ruhaneműk esetén, amelyeknél nincs szükség centrifugálásra.

A maximálisan beállítható fordulatszám a választott programtól és a modelltől függ.

Késleltetett indítás ideje



Programválasztás után megjelenik a programidő, pl. **1:51** (h:min (óra:perc) formátumban).

A program elindítása előtt 30 perces lépésekben maximum 24h (h=óra) időtartammal eltolhatja hátrafelé azt az időpontot, amikor a programnak el kell készülnie.

A program elindítása után a készülék kijelzi a kiválasztott időt, pl. **8.5h**, és a mosóprogram indulásáig visszaszámlál. Ezután a programidő jelenik meg.

Utasítás: A programidő automatikusan beállítódik a futó programnál. A programok gyári beállításain, ill. a programbeállításokon, a habfelismerésen, a kiegyensúlyozatlanság-felismerésen, a ruhamennyiségen végrehajtott módosítások vagy a szennyezettség mértékének megváltozása a programidő megváltozását is eredményezhetik.

A program elindítása után, amíg a kiválasztott idő visszaszámlálása folyik, a következőképpen módosíthatja ezt a beállítást:

1. Koppintson a kezelőmező  szimbólumára.
2. A + vagy a – szimbólumra koppintva módosítsa az időt.
3. Majd koppintson újra a  szimbólumra.



A program elindítása után, miközben a programidő telik, szükség esetén hozzáadhat vagy kivehet ruhaneműket.
→ 19. oldal

i-DOS beállítások

Mosógépe intelligens adagolórendszerrel van felszerelve folyékony mosószer és öblítő számára.

A mosószer és öblítő adagolása a mosógép legtöbb programjánál automatikusan történik.

Gyárilag a következő van beállítva:

-  i-DOS: ◦
mosószer enyhén szennyezett ruhaneműhöz
-  i-DOS: ∞
öblítő normál puhaságú ruhaneműhöz

i-DOS mosószerre

Adagolási intenzitás beállítási értékei

- enyhe:
enyhén szennyezett ruhaneműhöz
- ∞ közepes:
átlagosan szennyezett ruhaneműhöz
- ∞∞ erős:
különösen szennyezett, ill. foltos ruhaneműhöz
- ki automatikus adagolás kiválasztva,
kézi adagolás → 23. oldal

A mosóprogram elindulása előtt és az előmosás alatt (ha kiválasztotta) módosíthatja az automatikus mosószer-adagolás beállításait. Ehhez koppintson a kezelőmező i-DOS  szimbólumára.

A szennyezettségi fokokkal kapcsolatos tudnivalókhoz lásd → 12. oldal .

i-DOS öblítőkhöz

Adagolási intenzitás beállítási értékei

- enyhe:
kevésbé puha ruhaneműhöz
- ∞ közepes:
normál puhaságú ruhaneműhöz
- ∞∞ erős:
különösen puha ruhaneműhöz
- ki automatikus adagolás kiválasztva

A program előrehaladásától függően módosíthatja az automatikus öblítőadagolás beállításait. Ehhez koppintson a kezelőmező i-DOS  szimbólumára.

Memória- program



Itt tárolhat egy kiválasztott programot az Ön által előnyben részesített beállításokkal.

A mentéshez kövesse az alábbi lépéseket:

1. Kapcsolja be a készüléket.
2. Válassza ki a programot.
3. Módosítsa a beállításokat, és/vagy válasszon kiegészítő beállításokat.
4. Koppintson a kezelőmező ☆ szimbólumára, és kb. 3 másodpercig tartsa lenyomva.

A készülék mentette a programot, ha rövid ideig minden beállítás villog.

A mentett program alkalmazásához a készülék bekapcsolása után röviden koppintson a ☆ szimbólumra.

A mentett program módosításához koppintson az új beállítások kiválasztása után ismét a ☆ szimbólumra, és tartsa lenyomva kb. 3 másodpercig.



Kiegészítő programbeállítások

A programonként választható összes kiegészítő beállításról áttekintést talál a Melléklet a használati és felállítási útmutatóhoz című tájékoztatóban.

SpeedPerfect

Speed

Rövidebb idő alatti mosáshoz azonos mosási teljesítmény mellett, azonban nagyobb energiafogyasztással a választott, SpeedPerfect beállítás nélküli programhoz képest.

Utasítás: Ne lépje túl a maximális ruhamennyiséget.

EcoPerfect

Eco

Energetikailag optimalizált mosás a hőmérséklet csökkentésével, azonos mosási teljesítmény mellett a választott, EcoPerfect beállítás nélküli programhoz képest.

Vasaláskönyv.



Csökkenti a gyűrődések kialakulását a speciális centrifugálást követő fellazítással és a csökkentett centrifugafordulatszámmal.

Utasítás: A ruhaneműben több nedvesség marad.

Víz&öblítés+



Beállítási értékek:

+1 + 1 öbl. fázis

+2 + 2 öbl. fázis

+3 + 3 öbl. fázis

ki Beállítás kikapcsolva

Magasabb vízszint és kiegészítő öblítési fázisok a programtól függően, hosszabb programidő. Különösen érzékeny bőr esetén és/vagy olyan helyen, ahol nagyon lágy a víz.

A ténylegesen végrehajtott öblítési fázisok száma a program alapbeállításaiban megadott öblítések számától függ.

Előmosás



Erősen szennyezett ruhaneműhöz.

Utasítások

- **Bekapcsolt intelligens adagolás** esetén a mosószer adagolása az elő- és főmosáshoz automatikusan történik.
- Az erősen szennyezett ruhaneműhöz az előmosást tartalmazó programoknál rendszerint elegendő az i-DOS adagolás **közepes** fokozata.
- **Kézi adagolás** esetén ossza el a mosószert az elő- és főmosáshoz. Az előmosáshoz szükséges mosóport tegye a dobba, a főmosás mosószert pedig töltsse a bal oldali kamrába.



A készülék kezelése

Mosógép előkészítése

Utasítás: A mosógépet **szakszerűen kell felállítani és csatlakoztatni.**

→ 35. oldal

1. Csatlakoztassa a hálózati csatlakozódugót.
2. Nyissa ki a vízcsapot.
3. Nyissa ki a betöltőablakot.
4. Ellenőrizze, hogy a dob teljesen kiürült-e. Szükség esetén ürítse ki.

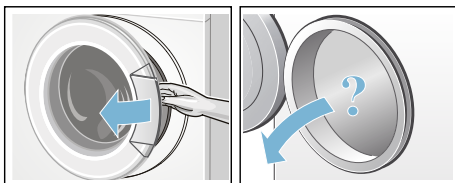

Készülék bekapcsolása/ program választása

Nyomja meg a ① gombot. A készülék be van kapcsolva.

Ezt követően mindig a gyárilag előre beállított **Pamut** program jelenik meg.

Az aktuális beállítások és programinformációk teljes fényerővel világítanak, a D00 kijelzés villog.

A választható beállítások a teljes fényerő felével világítanak.

Utasítások

- A 🌀 kijelzés rövid villogása arra figyelmeztet, hogy a közeljövőben a **Forgódob ápolása** programot, vagy tetszőleges másik, legalább 60 °C mosási hőmérsékletet használó programot kell végrehajtania.

- Ha a  3 sec kijelzés villog, a gyerekszár aktív. Ezt először ki kell kapcsolnia, hogy módosíthassa a beállításokat, ill. elindíthassa a programot.
→ 18. oldal

Belső dobvilágítással rendelkező készülékeknel:

A készülék bekapcsolása után, a betöltőablak kinyitása és becsukása után, valamint a program indítása után bekapcsol a dob világítása. A világítás önműködően kikapcsol.

Az alábbi lehetőségek közül választhat:

- jelen program használata, a ruhanemű behelyezése. → 17. oldal
- vagy másik program használata. Az összes programról áttekintést talál a Melléklet a használati és felállítási útmutatóhoz tájékoztatóban.
- vagy a program gyári beállításainak módosítása. → 17. oldal
- és/vagy kiegészítő programbeállítások kiválasztása.
→ 17. oldal

Program gyári beállításainak módosítása

Az aktuális beállítások módosításához koppintson a kívánt kezelőmezőre, a hozzá tartozó kijelzés teljes fényerőre vált.

A Idő a mosás végéig módosításához koppintson a + vagy a – szimbólumra.

Utasítás: A i-DOS beállítások a következő módosításig a mosógép kikapcsolása esetén is megmaradnak.

Program gyári beállításai → 13. oldal

Kiegészítő programbeállítások kiválasztása

A kiegészítő beállítások kiválasztásával még jobban hozzáigazíthatja szükségleteihez a mosási folyamatot.

Ehhez koppintson a kívánt kezelőmezőre, a hozzá tartozó kijelzés teljes fényerőre vált.

Kiegészítő programbeállítások
→ 15. oldal

Ruhanemű behelyezése a dobba

Figyelmeztetés Életveszély!

Az oldószertartalmú tisztítószerekkel, pl. folttisztítóval vagy mosóbenzinnel előkezelt ruhadarabok betöltés után robbanást okozhatnak.

A ruhadarabokat előzőleg alaposan öblítse ki kézzel.

Utasítások

- Keverje a nagy és kicsi ruhadarabokat. A különböző méretű ruhadarabok jobban eloszlanak a centrifugálásnál. Az elkülönülő ruhadarabok kiegyensúlyozatlanságot okozhatnak.
- Ügyeljen a megadott maximális betölthető mennyiségre. A túltöltés rontja a mosási eredményt és elősegíti a gyűrődések képződését.

1. Az előzetesen szétválogatott ruhadarabokat széthajtogatva helyezze a mosódobba.
2. Ügyeljen arra, hogy ne akadjon be ruhanemű a betöltőablak és a tömítőgallér közé, majd zárja be a betöltőablakot.

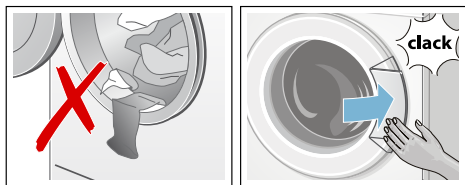

A mosó- és öblőszer adagolása és betöltése

A mosószer és öblítő adagolása a mosógép legtöbb programjánál automatikusan történik, ezekben a programokban az adagolás gyárilag előre be van állítva és módosítható.

Az intelligens adagolás kiegészítéseként szükség esetén kézzel mosási segédanyagokat (pl. vízlágyítót, fehérítőt vagy folttisztítót) lehet hozzáadni a bal oldali kamrán keresztül.

Az olyan programoknál, amelyeknél nem lehetséges intelligens adagolás, vagy nem kívánja azt használni (ekkor az intelligens adagolást ki helyzetbe kell állítani), a mosószer kézzel a bal oldali kamrába kell hozzáadni.

Program indítása

Koppintson a kezelőmező  szimbólumára.

A program elindul és a  kijelzés hosszan világít.

A betöltőablak bezáródik, és a hozzá tartozó  kijelzés világít.

A program időtartama alatt a készülék kijelzi az aktuális programinformációkat:

- Idő a mosás végéig ill. a mosóprogram elindulása után a programidő
- és a program előrehaladását mutató kijelzők világítanak.
→ 9. oldal

A program következő lépéseire, és a program lefutása közben módosítható beállításaira vonatkozó információk a teljes fényerő felével világítanak.

Utasítás: Habfelismerés

Amennyiben még a  kijelzés is világít, akkor a mosógép túl sok habot észlelt a mosóprogram futása közben, és automatikusan beiktatott kiegészítő öblítési fázisokat a habzás megszüntetésére.

Adagoljon kevesebb mosószert, amikor legközelebb azonos mennyiségű ruhát mos.

Ha biztosítani szeretné a programot a véletlen elállítás ellen, válassza a gyerekszárat az alábbiakban leírt módon.

Gyerekszár/zárás üzem közben

 3 sec

A mosógépet biztosítani lehet a kezelőmezőn beállított funkciók véletlen megváltoztatása ellen.

A **gyerekszár bekapcsolásához** / kikapcsolásához koppintson a  3 sec szimbólumra a kezelőmezőn, és kb. 3 másodpercig tartsa lenyomva. A kijelzés teljes fényerőre vált.

Bekapcsolt gyerekszár esetén a programválasztó eltekerése vagy egy kezelőmező megérintése esetén röviden felvillan a  3 sec kijelzés, és hangjelzés hallatszik. A program módosítás nélkül lefut a program végéig.

Utasítások

- Ha a program vége előtt ki szeretné venni a ruhaneműt, kapcsolja ki a gyerekszárat.
- A gyerekszár a készülék bármelyik állapotában bekapcsolható.
- A gyerekszár a mosógép kikapcsolása esetén is aktív marad.

- Ha a készüléket futó program és aktív gyerekszár mellett kikapcsolják, akkor az újbóli bekapcsolás után folytatódni fog a program.

Ruha hozzáadása

A program elindítása után szükség esetén hozzáadhat vagy kivehet ruhaneműket.

Enhez koppintson a kezelőmező  szimbólumára.

A kijelző villog. A gép Szünet állapotban ellenőrzi, hogy lehetséges-e a hozzáadás.

Ha a  kijelző kialszik, lehetséges a hozzáadás. A betöltőablak ekkor kireteszel, és kinyitható.



A program folytatásához koppintson újra a  szimbólumra. A program automatikusan folytatódik.

Utasítások

- Ruhahozzáadás közben ne hagyja hosszabb ideig nyitva a betöltőablakot – a ruhaneműből távozó víz kifolyhat.
- Magas vízszint, magas hőmérséklet vagy forgó dob esetén a betöltőablak biztonsági okokból zárva marad, és nem lehetséges a ruhahozzáadás. Vegye figyelembe a kijelzőmezőn látható útmutatásokat.
- A ruhamennyiség-kijelző ruhahozzáadásnál nem aktív.



A program módosítása

Ha véletlenül nem jó programot indított el, akkor a következőképpen módosíthatja a programot:



1. Koppintson a kezelőmező  szimbólumára.
2. Válasszon másik programot.
3. Majd koppintson újra a  szimbólumra. Az új program előlről kezdődik.

A program megszakítása

Magas hőmérsékletű programok esetében:

1. Koppintson a kezelőmező  szimbólumára.
2. Hűtse le a ruhát: válassza az **Öblítés** programot.
3. Majd koppintson újra a  szimbólumra.

Alacsony hőmérsékletű programok esetében:

1. Koppintson a  szimbólumra.
2. Válassza a következő programot: **Centrifugálás/Szivattyúzás** vagy **Szivattyúzás**.
3. Majd koppintson újra a  szimbólumra.

Program vége

A kijelzőn az **End (Vége)** kijelzés világít, és a  és  kijelzők kikapcsolnak.

Utasítás: A  kijelzés rövid villogása arra figyelmeztet, hogy a közeljövőben a **Forgódob ápolása** programot, vagy tetszőleges másik, legalább 60 °C mosási hőmérsékletet használó programot kell végrehajtania.

A ruha kivétele/a készülék kikapcsolása

1. Nyissa ki a betöltőablakot, és vegye ki a ruhaneműt.
2. Kapcsolja ki a készüléket.
3. Zárja el a vízcsapot.

Utasítás: Aquastop funkcióval rendelkező modelleknél nem szükséges.

Utasítások

- Ne felejtse ruhadarabokat a dobban. A következő mosáskor összemehetnek, vagy elszínezhetnek valami mást.
- Távolítsa el a doból és a gumi tömítőgallérból az esetleges idegen testeket – korrózióveszély.
- Törölje szárazra a tömítőgallért.

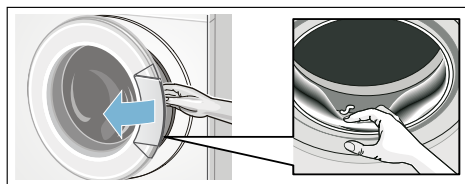

- A betöltőablakot és a mosószertartó fiókot hagyja nyitva, hogy a maradék víz kiszáradhasson.
- Mindig várja meg a program végét, mivel program közben a készülék le van zárva. Ezután kapcsolja be a készüléket, és várja meg a kioldást.



i-DOS

Intelligens adagolórendszer



Intelligens adagolórendszer a mosószertartó fiókban

i-DOS Intelligens adagolórendszer

Mosógépe intelligens adagolórendszerrel van felszerelve folyékony mosószertartó és öblítő számára.

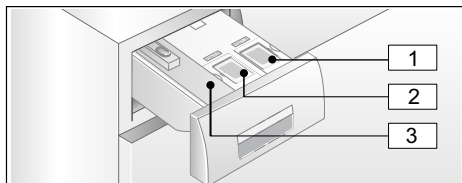
Ehhez az i-DOS  és  tartály áll rendelkezésére a mosószertartó fiókban.



- 1  tartály (1,3 l) folyékony mosószertartóhoz
- 2  tartály (0,5 l) öblítőhöz
- 3 bal oldali kamra kézi adagoláshoz
→ 23. oldal

A választott programtól és beállításoktól függően az i-DOS tartályokból az optimális mennyiségű mosószert/öblítőt kerül adagolásra.

Üzembe helyezés/ adagolótartályok feltöltése



A mosó- és ápolószerek kiválasztásánál vegye figyelembe a gyártói útmutatásokat. Szabadon folyó, folyékony állagú, általános, univerzális és színes ruhához való mosószereket ajánlunk minden gépben mosható, pamut és műszálás színes textíliához.

Utasítások

- Csak olyan szabadon folyó, folyékony állagú termékeket használjon, amelyeknek a mosószertartó fiókba való adagolását a gyártó ajánlja.
- Ne keverje a különböző folyékony mosószereket. A folyékony mosószerek cseréjekor (típus, gyártó stb.) maradéktalanul ürítse ki és tisztítsa ki az adagolótartályt.
→ 26. oldal
- Ne használjon oldószert tartalmazó, maró hatású vagy gázt felszabadító szereket (pl. folyékony fehéritőt).
- Ne keverje össze a mosószert és az öblítőt.
- Ne használjon túltárolt és nagyon besűrűsödött termékeket.
- A kiszáradás elkerülése érdekében ne hagyja hosszabb ideig nyitva a töltőfedelelet.

Adagolótartályok feltöltése:

A mosószertartó fiókban található adagolótartályokat megfelelő töltőfedél jelöli:

-  általános/univerzális mosószertartály
-  öblítőtartály

1. Húzza ki a mosószertartó fiókot.
2. Nyissa ki a töltőfedelelet.
3. Töltse be a mosószert/öblítőt. Ne töltse a **max** jelölés fölé.

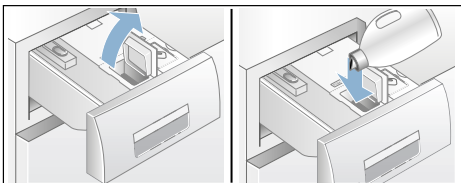

4. Csupja le a töltőfedelelet.
5. A mosószertartó fiókot lassan, teljesen tolja be.

Teljesen betöltött mosószertartó fiók esetén a  kijelzés bekapcsolt készüléknél kikapcsol.

Mindennapi használat során

Kijelzések:

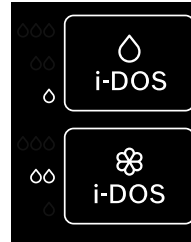

- A kijelzés **világít**, ha ki van választva a tartály számára az intelligens adagolás.
- A beállítható értékek kijelzése, pl. ∞, **villog**, ha bekapcsolt intelligens adagolásnál a töltésszint nem éri el a minimális szintet a tartályban.

Intelligens adagolás be-/kikapcsolása és az adagolási intenzitás hozzáigazítása:

A mosószertartó és öblítő intelligens adagolása minden olyan programban, ahol lehetséges az automatikus adagolás, gyárilag előre be van kapcsolva.

Az összes lehetséges programbeállításról áttekintést talál a Melléklet a használati és felállítási útmutatóhoz című tájékoztatóban.

A mosószertartó adagolási intenzitása Δ értékre (enyhén szennyezett ruhanemű), az öblítő pedig ∞ értékre (normál puhaságú ruhanemű) van előre beállítva, és programonként egyénileg módosítható. → 14. oldal

Az intelligens adagolás kiegészítéseként szükség esetén kézzel mosási segédanyagot (pl. folteltávolító sót) lehet hozzáadni a bal oldali kamrán keresztül. → 23. oldal

Utasítás: A kiválasztás (be/ki), valamint az i-DOS  és i-DOS Δ választott adagolási intenzitása akkor is

megmarad programonként a következő módosításig, ha a mosógépet kikapcsolják.

Mosószer/öblítő utántöltése:

A hozzá tartozó kijelzés villogása bekapcsolt intelligens adagolás esetén jelzi, hogy a töltésszint nem éri el minimális szintet. A tartalom még kb. 3 mosásra elegendő.

Ugyanolyan mosószer-t vagy öblítőt bármikor utána lehet tölteni. A termék/gyártó váltása esetén ajánlatos előzőleg kitisztítani a tartályokat. → 26. oldal

Szükség esetén hozzá kell igazítani az alap adagolási mennyiséget.

Alapbeállítások

Az alap adagolási mennyiségek megfelelőek:

- **Mosószereknél:** a normál szennyezettségre vonatkozó gyártói ajánlásnak és a helyi vízkeménységnek.
- **Öblítőknél:** a közepes puhaságra vonatkozó gyártói ajánlásnak.

Az erre vonatkozó adatokat megtalálja a mosószer/öblítő csomagolási címkéjén, vagy kérdezze meg közvetlenül a gyártónál.

A helyi vízkeménység meghatározásához használjon tesztcsokit, vagy érdeklődjön vízszolgáltatójánál.

Vízkeménység:



Itt látható egy példa a mosószer adagolására egy csomagolási címkén:

Szennyezettségi fok → Vízkeménység ↓	enyhe	normál	erős	nagyon erős
lágy/közepes	55 ml	75 ml	120 ml	160 ml
kemény/ nagyon kemény	75 ml	95 ml	150 ml	180 ml

Az alap adagolási mennyiség gyárilag régióspecifikusan előre be van állítva (pl. 75 ml mosószer és 36 ml öblítő).

A mosószer alap adagolási mennyiségét a mosószer csomagolási címkéjének megfelelően állítsa be. Vegye figyelembe a vízkeménységet.

Az öblítő alap adagolási mennyiségét a saját, a ruhanemű puhaságára vonatkozó igényeinek megfelelően válassza meg.

Az alap adagolási mennyiség módosítása egyformán hat mindhárom adagolási intenzitásra.

Utasítások

- Nagyobb koncentrációjú mosószereknél csökkenteni kell az alap adagolási mennyiséget.
- Amennyiben mosás közben ismételt erős habképződés figyelhető meg, akkor ellenőrizze az alap adagolási mennyiség beállítását és az adagolási intenzitást. Emellett néhány folyékony mosószer hajlamos lehet a túlzott habképződésre. Ha az alap adagolási mennyiség és az adagolási intenzitás helyesen van beállítva, akkor ajánlott ilyenkor egy másik folyékony mosószer-t használni.

Alap adagolási mennyiségek módosítása:

1. Koppintson a megfelelő i-DOS-kezelőmezőre (⊖ vagy ⊕), és kb. 3 másodpercig tartsa lenyomva. Megjelenik az alap adagolási mennyiség.
2. A + vagy a - szimbólumra kattintva állítsa be az alap adagolási mennyiséget. A beállítás megerősítés nélkül is aktív.
3. Koppintson még egyszer a megfelelő i-DOS-kezelőmezőre a kiindulási állapotba való visszatéréshez.

Utasítás: A beállítások a következő módosításig megmaradnak a készülék kikapcsolása esetén is.

Kézi adagolás

Olyan programoknál, amelyeknél nem lehetséges intelligens adagolás vagy igény szerint (ekkor az intelligens adagolást ki kell kapcsolni) a mosószeret a bal oldali kamrába kell hozzáadni.

Ezenkívül az intelligens adagolás kiegészítéseként mosási segédanyagokat, pl. vízlágyítót, fehérítőt vagy folttisztító sőt lehet oda adagolni.

⚠ Figyelmeztetés **Szem-/bőrirritáció!**

A mosószer tartó fiók üzemelés közben történő kinyitásakor mosó-/ápolószer spriccelhet ki.

Óvatosan nyissa ki a fiókot.

Ha mosó-/ápolószer érintkezik a szemével vagy a bőrével, akkor alaposan öblítse le.

Ha tévedésből lenyeli, forduljon orvoshoz.

Figyelem! **Készülékkárok**

A tisztítószeres és a ruhanemű előkezeléséhez használt szerek (pl. folttisztító, előmosó spray stb.) a

mosógép felületével érintkezve károsíthatják azt.

Ügyeljen arra, hogy ezek a szerek ne érintkezzenek a mosógép felületével. Szükség esetén azonnal törölje le nedves ronggyal a ráhullott permetet és más maradványokat/cseppeket.

Utasítások

- Minden mosószer/segédanyag és tisztítószer adagolásánál feltétlenül vegye figyelembe a gyártói útmutatásokat.
- A mosószer manuális adagolásakor ne adjon hozzá kiegészítő mosószeret az intelligens adagoláson keresztül (azaz kapcsolja ki az intelligens adagolást); megakadályozza a túladagolást és a habképződést
- A sűrű öblítőket és formázó öblítőket hígítsa némi vízzel, ez megakadályozza a dugulást.

Mosószer adagolása és betöltése:

1. Húzza ki a mosószer tartó fiókot.

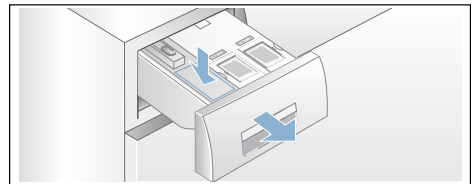

2. Végezze el az adagolást a bal oldali kamrába az alábbiak szerint:
 - szennyezettség,
 - vízkeménység (érdeklődjön a vízszolgáltatójánál),
 - ruhanemű mennyisége,
 - gyártói adatok.
3. Csukja be a mosószer tartó fiókot.



Készülék beállításai

A következő beállításokat módosíthatja a kezelőmezőn és a kijelzőn:

- a tájékoztató jelzések (pl. a program végén) hangereje
- a kezelési hangjelzések hangereje
- a kezelőmező és a kijelző fényereje
- dobtisztítás emlékeztető funkciójának be-/kikapcsolása.

A beállítások módosításához először mindig be kell kapcsolni a beállítási üzemmódot.

Beállítási üzemmód bekapcsolása

1. Kapcsolja be a készüléket. A készülék kijelzi az aktuális program beállításait.
2. Koppintson a kezelőmező  szimbólumára.

A beállítási üzemmód be van kapcsolva, és a kijelzőn a tájékoztató jelzések , illetve az alapértelmezett hangerő kijelzése világít.



Most módosíthatja a beállításokat:

Hangjelzés-erősség módosítása

Ehhez koppintson a kezelőmező $+$ vagy $-$ szimbólumára amíg meg nem jelenik a **tájékoztató hangjelzések** beállítási értéke:

Beállítási értékek:

- 0 ki
- 1 halk
- 2 normál
- 3 hangos
- 4 nagyon hangos



Beállítási üzemmód befejezése vagy: Koppintson újra a  szimbólumra. A **kezelési hangjelzések** , illetve az

alapértelmezett hangerő kijelzése világít.

A $+$ vagy a $-$ szimbólumra koppintva módosítsa a beállítási értéket (mint fent).

Beállítási üzemmód befejezése vagy:

Az érintőkijelző fényerejének módosítása

Koppintson újra a  szimbólumra. Az érintőkijelző fényerejének kijelzése  és az előre beállított fényerő világít.



A $+$ vagy a $-$ szimbólumra koppintva módosítsa a beállítási értéket:

Beállítási értékek:

- 1 halvány
- 2 normál
- 3 erős
- 4 nagyon erős

Beállítási üzemmód befejezése vagy:

Dobtisztítás emlékeztető funkciójának be-/kikapcsolása

Koppintson újra a  szimbólumra. A dobtisztítás emlékeztető funkciójának kijelzése  világít.

A $+$ vagy a $-$ szimbólumra koppintva az emlékeztető funkciót be- (on) vagy kikapcsolhatja (off).

Beállítási üzemmód befejezése

A beállítások befejezéséhez és mentéséhez tegye a következőket:

- várjon kb. 15 percig; vagy
- még egyszer koppintson a  szimbólumra, vagy
- kapcsolja ki a készüléket. A kiválasztott beállítások a következő bekapcsolásnál lesznek érvényesek.

Érzékelők

Mennyiségautomatika

A textil fajtájától és a betöltött ruhanemű mennyiségétől függően az automatikus mennyiség szabályozás minden programhoz optimálisan hozzáigazítja a vízfogyasztást.

Kiegyensúlyozatlanságot ellenőrző rendszer

Az automatikus kiegyensúlyozatlanságot ellenőrző rendszer felismeri a kiegyensúlyozatlanságot, és a centrifugálás többszöri elindításának megkísérlésével gondoskodik a ruhanemű egyenletes elosztásáról.

Biztonsági okokból a ruhanemű nagyon kedvezőtlen elosztása esetén lecsökken a fordulatszám vagy nem történik centrifugálás.

Utasítás: Helyezze be a kicsi és nagy ruhadarabokat a dobba. → 31. oldal

VoltCheck

modelltől függően

A kettőspont a Idő a mosás végéig kijelzőn:

- **villog**, ha pillanatnyilag feszültségcsökkenés áll fenn.
- **pulzál**, ha a program során észlelhető feszültségcsökkenés.



Utasítás: A feszültségcsökkenés például a program meghosszabbodását és/vagy a centrifugálás nem kielégítő eredményét idézheti elő.

Tisztítás és karbantartás

Figyelmeztetés Életveszély!

A feszültségvezető részek érintésekor áramütés veszélye áll fenn. Kapcsolja ki a készüléket, és húzza ki a hálózati csatlakozódugót a csatlakozóaljzatból.

Figyelmeztetés Mérgezés veszélye!

Az oldószert tartalmazó tisztítószer (pl. a háztartási benzin) hatására mérgező gázok képződhetnek. Ne használjon oldószertartalmú tisztítószeret.

Figyelem! Készülékkárok

Az oldószert tartalmazó tisztítószer (pl. a háztartási benzin) károsíthatják a készülék felületét és alkatrészeit. Ne használjon oldószertartalmú tisztítószeret.

Így előzhető meg a biofilm- és szagképződés:

Utasítások

- Biztosítsa a helyiség jó szellőzését.
- A betöltőablakot és a mosószertartó fiókot hagyja kissé nyitva, amikor a mosógép nincs használatban.
- Néha mosson a **Pamut 60 °C** programmal általános mosópor használata mellett.

A gép burkolata/kezelőmező

- A készülék házat és kezelőmezőjét dörzsölje le egy puha, nedves törülkövel.
- A mosószer-maradványokat azonnal távolítsa el.
- Vízszugárral tisztítani tilos.

Mosódob

Klórmentes tisztítószerrel használjon, kerülje a fém dörzsszivacs alkalmazását.

Ha a mosógépben szag képződött, illetve a dob tisztításához hajtson végre egy **Forgódob ápolása 90 °C** programot ruhanemű nélkül. Ehhez általános mosóport használjon.

Vízkömentesítés

A mosószer helyes adagolása esetén nem szükséges a vízkömentesítés. Amennyiben mégis, akkor a vízköoldó gyártójának útmutatásai szerint kell eljárni. A megfelelő vízköoldókat az internetes oldalunkon keresztül vagy a vevőszolgálatnál szerezheti be.

→ 34. oldal

i-DOS mosószertartó fiók és annak háza

1. Adagolótartályok kiürítése:

Az adagolótartályoknak ürítőnyílásaik vannak, levehető dugóval az elülső részben. Az adagolótartályok kiürítéséhez először vegye le a fiók fogantyúját az ábrán látható módon:

a) Húzza ki a mosószertartó fiókot.

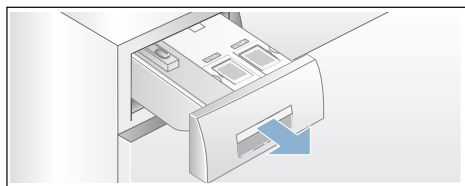

b) A fiókfogantyú hátoldalán található (A) nyitókart (középen lent) könnyedén húzza maga felé, és a kipattintott (B) fiókfogantyút egyidejűleg húzza felfelé.

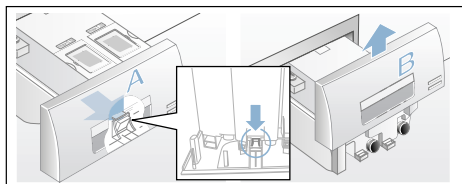

c) Az adagolótartályok kiürítéséhez a záródugót óvatosan távolítsa el, és a tartalmat engedje le egy megfelelő edénybe.

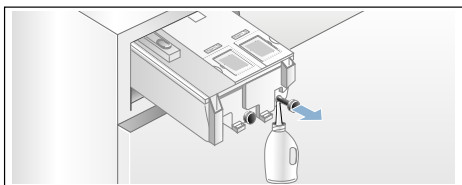

d) A záródugót tolja be ismét ütközésig.

2. Adagolótartályok/mosószertartó fiók tisztítása:

A kiürített adagolótartályok tisztításához a mosószertartó fiók teljesen kivethető.

a) Az adagolótartályokat kivétel előtt ürítse ki.

Utasítás: A fiókfogantyút csak a tisztítás elvégzése után tegye újra vissza.

b) Húzza ki a fiókot.

c) Nyomja meg a nyitókart, és vegye ki teljesen a fiókot.

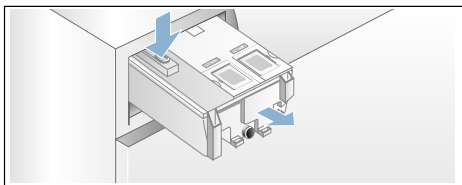

d) Óvatosan vegye le a fiók fedelét.

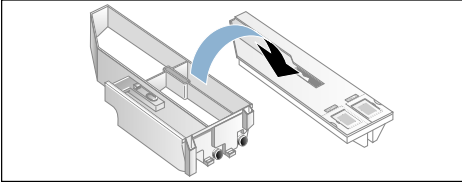
**Figyelem!**

A mosószertartó fiók megsérülhet! A mosószertartó fiók elektromos alkatrészeket tartalmaz. Vízzel érintkezve az alkatrészek megsérülhetnek.

- A fedelet nem szabad mosogatógépben tisztítani vagy vízbe meríteni.

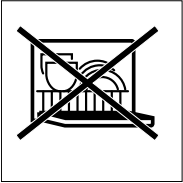

- A hátsó fiókcsatlakozót óvja a nedvességtől, mosószertől vagy öblítőszer-maradványoktól, a külső felületeket szükség esetén puha, nedves ruhával tisztítsa meg. Betolás előtt szárítsa meg.
- e) A burkolatot és a fedelet puha, nedves ruhával vagy kézi zuhannyal tisztítsa meg. A belső felületeket szintén puha, nedves ruhával tisztítsa.

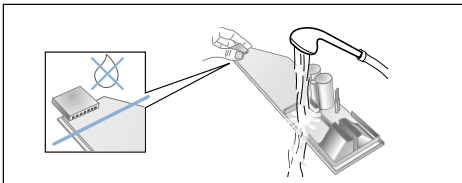

- f) A burkolatot és a fedelet szárítsa meg, majd rakja össze.
g) A fiókfogantyút felülről tolja vissza, amíg hallhatóan bepattan.
h) A mosószertartó fiók házát tisztítsa meg belül.

- i) A mosószertartó fiókot teljesen tolja be.

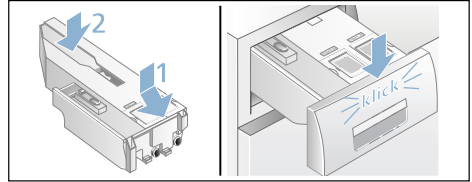
**A mosóvízszivattyú eldugult, vízleeresztés****⚠ Figyelmeztetés
Forrázásveszély!**

A magas hőmérsékleten való mosáskor a mosóvíz forró. A forró mosóvízzel leforrázhatja magát. Hagyja lehűlni a mosóvizet.

1. Zárja el a vízcsapot, hogy ne folyjon be több víz, és ne kelljen azt a mosóvízszivattyún keresztül leengedni.
2. Kapcsolja ki a készüléket. Húzza ki a hálózati csatlakozódugót.
3. Nyissa ki és vegye le a szervízfedelelet.

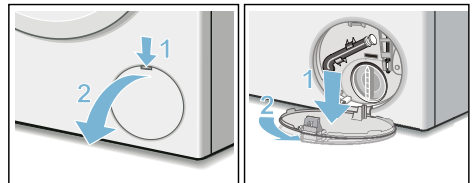

4. Vegye ki a vízleeresztő tömlőt a tartóból. Húzza le a zárókupakot, és hagyja lefolyni a mosóvizet egy megfelelő edénybe. Helyezze fel a zárókupakot, és tegye be a vízleeresztő tömlőt a tartóba.

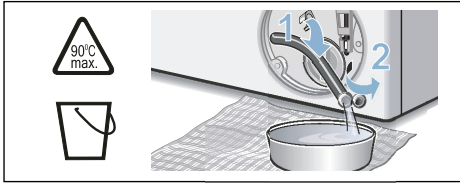

5. Óvatosan csavarja ki a szivattyúfedelelet, mivel maradék víz folyhat ki. A belső teret, a szivattyúfedél menetét és a szivattyúházat tisztítsa meg. A mosóvízszivattyú lapátkerekének forgathatóknak kell lennie. Helyezze vissza és csavarja be újra a szivattyúfedelelet. A fogantyúnak függőlegesen kell állnia.

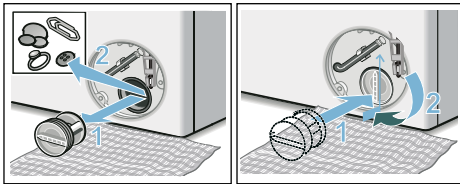

6. Rakja fel a szervizfedelelet, majd pattintsa be és zárja le.

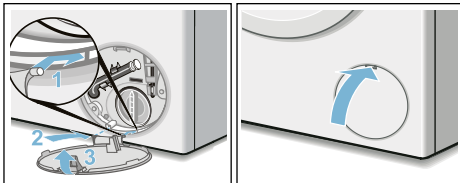

Utastítás: Annak megakadályozására, hogy a következő mosásnál a mosószert felhasználás nélkül távozzon a lefolyóba: öntsön 1 liter vizet a bal oldali kamrába, és indítsa el a **Szivattyúzás** programot.

Eldugult a lefolyótömlő a szifonnál

1. Kapcsolja ki a készüléket. Húzza ki a hálózati csatlakozódugót.

2. Lazítsa meg a csőbilincset. Óvatosan húzza le a lefolyótömlőt, mivel maradék víz folyhat ki.
3. Tisztítsa meg a lefolyótömlőt és a szifon csomkját.

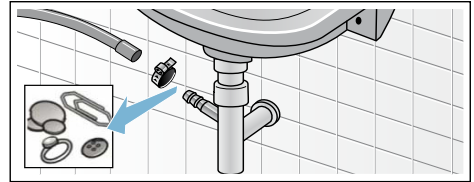

4. Tegye vissza a lefolyótömlőt, és a csatlakozási helyet rögzítse a csőbilincssel.

Eldugult a szűrő a vízbevezetésben

1. Szüntesse meg a víznyomást a vízbevezető tömlőben a következőképpen:
a) Zárja el a vízcsapot.
b) Válasszon ki egy tetszőleges programot (a Öblítés/ Centrifugálás/Szivattyúzás/ Szivattyúzás kivételével).
c) Indítsa el és kb. 40 másodpercig futtassa a programot.
d) Kapcsolja ki a készüléket.
e) Húzza ki a hálózati csatlakozódugót.
2. Tisztítsa meg a szűrőket:
a) Vegye le a tömlőt a vízcsapról. Egy kis kefével tisztítsa meg a szűrőt.

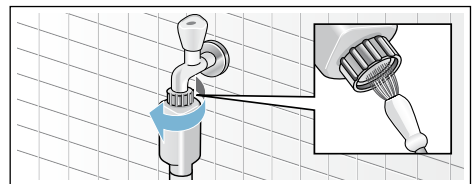

- b) Standard és Aqua-Secure modelleknél tisztítsa meg a készülék hátoldalán levő szűrőt: Vegye le a tömlőt a készülék hátoldalán, fogóval vegye ki a szűrőt, és tisztítsa meg.

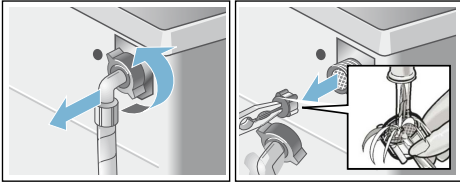

- c) Csatlakoztassa a tömlőt, és ellenőrizze a tömítettséget.

❓ Mi a teendő zavar esetén?

Vészkioldó

pl. áramkimaradás esetén

A program tovább fut, ha ismét helyreállították a feszültségellátást.

Ha mégis ki kell venni a ruhát, akkor az alább leírt módon ki lehet nyitni a betöltőablakot:

⚠ Figyelmeztetés Forrázásveszély!

Magas hőmérsékleten végzett mosásnál a forró mosóvízzel vagy ruhaneművel érintkezve forrázás fordulhat elő. Adott esetben először hagyni kell lehűlni.

⚠ Figyelmeztetés Sérülésveszély!

Ha a forgó dobba nyúl, megsérülhet a keze. Ne nyúljon a forgó dobba. Várja meg, amíg a dob már nem forog.







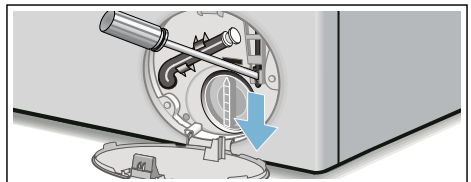







Figyelem! Víz okozta károk

A kifolyó víz vízkárokat okozhat. Ne nyissa ki a betöltőablakot, amíg vizet lát az üvegen.

1. Kapcsolja ki a készüléket. Húzza ki a hálózati csatlakozódugót.
2. Engedje le a mosóvizet. → 27. oldal
3. A vészkioldót egy szerszámmal húzza lefelé, és engedje el. Ezt követően a betöltőablak kinyitható.





Útmutatások a kijelzőn





Kijelzés	Ok/Megoldás
 ki	A betöltőablak kinyitható a program végén, illetve Szünet állapotban, amikor ruhanemű utántöltése lehetséges.
 világít	<ul style="list-style-type: none"> ■ A program közben. Betöltőablak bezárva. ■ Szünet állapotban: túl magas hőmérséklet. Várjon, amíg csökken a hőmérséklet. ■ Szünet állapotban: túl magas centrifuga-fordulatszám. Várjon, amíg a dob megáll. ■ Szünet állapotban: túl magas a vízszint. Nem lehetséges a ruhanemű hozzáadása. A program folytatásához koppintson a  szimbólumra.
 villog	<ul style="list-style-type: none"> ■ lassú: a betöltőablak ekkor nem nyitható vagy zárható. Várakozási idő szükséges. ■ gyors: csukja be a betöltőablakot, mivel víz léphet ki a mosnivalóból.
 ki	a program végén, nyitott betöltőablaknál
 világít	program indítása után
 villog	a program indítása előtt, Szünet állapotban
i-DOS beállítási érték pl. ∞ villog	A megfelelő tartályban a készülék minimális töltésszintet érzékelt, utántöltés szükséges. → 22. oldal
 világít	A mosószertartó fiók ki van húzva.
 világít	Túl alacsony a víznyomás, a program időtartama hosszabb lehet.
 villog	Nincs vízbevezetés: <ul style="list-style-type: none"> ■ Teljesen nyissa ki a vízcsapot, ■ a vízbevezető tömlő megtört vagy beszorult, ■ szükség esetén tisztítsa meg a szűrőt. → 28. oldal
 3 sec világít	A gyerekzár be van kapcsolva; kapcsolja ki. → 18. oldal
 3 sec villog	Gyerekzár bekapcsolva, programválasztó eltekerve vagy egy kezelőmező megérintve.
 villog	Futtasson le egy Forgódob ápolása 90 °C vagy egy 60 °C-os programot a dob és a mosóvíztartály tisztításához és ápolásához. Utasítások <ul style="list-style-type: none"> ■ Futtasson le egy programot ruhanemű nélkül. ■ Ehhez általános mosóport vagy fehérítőtartalmú mosószert használjon. A habképződés elkerülése érdekében a gyártó által javasolt mosószermennyiségnek csak a felét használja. Ne használjon gyapjú- vagy finommosószert. ■ Tájékoztató jelzés be- és kikapcsolása
 világít	Túl sok hab észlelése, kiegészítő öblítési fázisok beiktatása. Adagoljon kevesebb mosószert, amikor legközelebb azonos mennyiségű ruhát mos.
Felváltva E:10 és -00, -10 vagy -20	i-DOS-rendszer hibája. i-DOS funkció automatikusan kikapcsolva. A készülék manuális adagolással normál módon használható. A i-DOS-rendszer javításához hívja az ügyfélszolgálatot.

Kijelzés	Ok/Megoldás
Felváltva E:60 és -2b és End (Vége)	a program végén. Nem készülékhiba – a kiegyensúlyozatlanságot ellenőrző rendszer az egyenlőtlen ruhaelosztás miatt leállította a centrifugálást. Egyenletesen ossza el a kis és nagy ruhadarabokat a dobban. Szükség esetén centrifugálja még egyszer a ruhaneműt.
Felváltva E:35 és -10	Víz a fenéktartályban, a készülék tömitése nem megfelelő. Zárja el a vízcspapot. Hívja a vevőszolgálatot! → 34. oldal
Felváltva E:36 és -10	<ul style="list-style-type: none"> ■ A mosóvízszivattyú eldugult. Tisztítsa ki a mosóvízszivattyút. → 27. oldal ■ A lefolyótömlő/lefolyócső eldugult. Tisztítsa ki a lefolyótömlőt a szifonnál. → 28. oldal
Más kijelzések	Kapcsolja ki a készüléket, várjon 5 másodpercig, és kapcsolja be újra. Ha a kijelzés újra megjelenik, hívja a vevőszolgálatot. → 34. oldal

Mi a teendő zavar esetén?

Üzemzavar	Ok/Megoldás
Kifolyik a víz.	<ul style="list-style-type: none"> ■ Megfelelően rögzítse/cserélje ki a lefolyótömlőt. ■ Húzza meg a vízbevezető tömlő csavarozását.
Nincs vízbemenet. A mosószer nem folyik be a gépbe.	<ul style="list-style-type: none"> ■ A program nem indult el? ■ Kinyitotta a vízcspapot? ■ Esetleg eldugult a szűrő? Tisztítsa meg a szűrőt. → 28. oldal ■ A vízbevezető tömlő megtört vagy beszorult?
Az adagolótartály üres, és nem villog a töltésszint-kijelzés.	<ul style="list-style-type: none"> ■ A fiókfedél/-csatlakozó elszennyeződött? Tisztítsa meg a mosószertartó fiókot. → 26. oldal ■ A mosószertartó fiók nincs jól betolva? → 21. oldal
Nem megfelelő mosószert/öblítőt töltött az adagolótartályba.	Adagolótartály: <ol style="list-style-type: none"> 4. Ürítse és tisztítsa ki. → 26. oldal 5. Töltse fel újra.
A mosószer/öblítő besűrűsödött az adagolótartályokban.	Tisztítsa ki, és töltse fel újra az adagolótartályokat.
Nem lehet kinyitni a betöltőablakot.	<ul style="list-style-type: none"> ■ Aktív a biztonsági funkció. Megszakítja a programot? → 19. oldal ■ Nyitás csak vészkioldóval lehetséges? → 29. oldal
A program nem indul el.	<ul style="list-style-type: none"> ■ Elindította a programot vagy kiválasztotta a Idő a mosás végéig szimbólumot? ■ Bezárta a betöltőablakot? ■ A gyerekszár be van kapcsolva? Kapcsolja ki. → 18. oldal ■  világít. A mosószertartó fiók nincs teljesen betolva. A fiókot helyesen tolja be.
A dob röviden ránt a program indítása után.	Nem hiba – a mosóprogram elindításakor előfordulhat, hogy a dob röviden ránt, amit egy belső motorteszter eredményez.

Üzemzavar	Ok/Megoldás
A gép nem szivattyúzza le a mosóvizet.	<ul style="list-style-type: none"> ■ Tisztítsa ki a mosóvízszivattyút. → 27. oldal ■ Tisztítsa meg a lefolyócsövet és/vagy a lefolyótömlőt.
Nem látható víz a dobban.	Nem hiba – a víz a látható tartomány alatt van.
A centrifugálás eredménye nem kielégítő. A ruhanemű nyirkos/túl nedves.	<ul style="list-style-type: none"> ■ Nem hiba – a kiegyensúlyozatlanságot ellenőrző rendszer az egyenlőtlen ruhaelosztás miatt leállította a centrifugálást. Egyenletesen ossza el a kis és nagy ruhadarabokat a dobban. ■ Vasaláskönnny. kiválasztva? → 15. oldal ■ Túl alacsony fordulatszámot választott?
Többszöri rövid centrifugálás.	Nem hiba – a kiegyensúlyozatlanságot ellenőrző rendszer kiegyenlíti a kiegyensúlyozatlanságot.
A programidő tovább tart a szokásosnál.	<ul style="list-style-type: none"> ■ Nem hiba – a kiegyensúlyozatlanságot ellenőrző rendszer a kiegyensúlyozatlanságot egyenlíti ki a ruhanemű többszöri elosztásával. ■ Nem hiba – a habellenőrző rendszer aktív – a készülék egy öblítési fázist iktat be.
A programidő megváltozik a mosási ciklus alatt.	Nem hiba – a program lefutása igazodik a mindenkor mosási folyamathoz. Ilyenkor megváltozhat a kijelzőmezőn megjelenő programidő.
Vízmaradvány a bal oldali ápolószerszámkamrában.	<ul style="list-style-type: none"> ■ Nem hiba – nem rontja az ápolószerszám hatását.
Szagképződés a mosógépben.	<p>Futtasson le egy Forgódob ápolása vagy Pamut 90 °C programot ruhanemű nélkül.</p> <p>Ehhez általános mosóport vagy fehérítőtartalmú mosószert használjon.</p> <p>Utasítás: A habképződés elkerülése érdekében a gyártó által javasolt mosószermennyiségnek csak a felét használja. Ne használjon gyapjú- vagy finommosószert.</p>
A  kijelzés világít az érintőkijelzőn. Esetleg hab távozik a mosószertartó fiókból.	<p>Túl sok mosószert használt?</p> <p>Egy evőkanál öblítőszert keverjen össze 1/2 l vízzel, és öntse a bal oldali kamrába (outdoor, sportruházat és pehelytollas textilák esetében ne!).</p> <p>A következő mosásnál kevesebb mosószert adagoljon.</p>
Ismételt, erős habképződés.	<ul style="list-style-type: none"> ■ Ellenőrizze az alap adagolási beállítást és az adagolási intenzitást. ■ Adott esetben használjon másik folyékony mosószert.
A mosószerszám/öblítő lecsöpög a tömítőgallérról, és összegyűlik az ablakban vagy a tömítőgallér redőjében.	Túl sok mosószerszám/öblítő van az adagolótartályokban. Vegye figyelembe a max jelölést az adagolótartályokban.
Erős zajképződés, rezgések és a készülék elmozgása centrifugáláskor.	<ul style="list-style-type: none"> ■ Be van állítva a készülék? Igazítsa meg a készüléket. → 40. oldal ■ Rögzítette a készülék lábait? Biztosítsa a készüléklábakat. → 40. oldal ■ Eltávolította a szállítási biztosítókat? Távolítsa el a szállítási biztosítókat. → 37. oldal

Üzemzavar	Ok/Megoldás
Az érintőkijelző nem működik üzem közben.	<ul style="list-style-type: none"> ■ Áramkimaradás? ■ Kioldottak a biztosítékok? Kapcsolja be/cserélje ki a biztosítékokat. ■ Ha a zavar ismételten fellép, hívja a vevőszolgálatot.
Mosószermaradványok a kimosott ruhaneműn.	<ul style="list-style-type: none"> ■ A foszfátmentes mosószerek szórványosan vízben oldhatatlan maradványokat is tartalmaznak. ■ Válassza az Öblítés programot, vagy szárítás után kefélje ki a ruhaneműt.
Szünet állapotban a  szimbólum villog, a  pedig világít.	<ul style="list-style-type: none"> ■ A vízszint túl magas. Nem lehetséges a ruhanemű hozzáadása. Adott esetben azonnal csukja be a betöltőablakot. ■ A program folytatásához koppintson a  szimbólumra.
Szünet állapotban a  szimbólum villog, a  pedig kialszik.	A betöltőablak kinyitható. Lehetséges a ruhanemű hozzáadása.
Ha nem tudja egyedül elhárítani a zavart (be-/kikapcsolás után), vagy javításra van szükség:	<ul style="list-style-type: none"> ■ Kapcsolja ki a készüléket, és húzza ki a hálózati csatlakozódugót a csatlakozóaljzatból. ■ Zárja el a vízcsapot, és hívja a vevőszolgálatot.



Vevőszolgálat

Ha nem tudja önállóan megszüntetni a zavart, akkor kérjük, forduljon vevőszolgálatunkhoz. → Borítólappal

Mindig megtaláljuk a megfelelő megoldást, hogy elkerülhető legyen a felesleges kiszállítás.

Adja meg a vevőszolgálatnak a készülék termékszámát (E-Nr.) és a gyártási számát (FD).

E-Nr. _____	FD _____
-------------	----------

E-Nr. Termékszám
FD Gyártási szám

Ezek az adatok megtalálhatók
*modelltől függően:

a betöltőablak belső oldalán* / a
kinyitott szervizfedélen* és a készülék
hátlapján.

Bízzon a gyártó hozzáértésében.

Forduljon hozzánk. Ezzel biztosítja, hogy a javítást szakképzett szerelők végzik el az eredeti pótalkatrészekkel.

Műszaki adatok.

Méretek:

850 x 600 x 590 mm

(magasság x szélesség x mélység)

Súly:

70–85 kg (modelltől függően)

Hálózati csatlakozás:

Hálózati feszültség: 220–240 V, 50 Hz

Névleges áram: 10 A

Névleges teljesítmény: 1900–2300 W

Víznyomás:

100–1000 kPa (1–10 bar)

Energiafogyasztás kikapcsolt állapotban:

0,12 W

Energiafogyasztás bekapcsolva hagyott állapotban:

0,43 W

Felállítás és csatlakoztatás

Csomagolás tartalma

Utasítás: Ellenőrizze, hogy a készülék nem sérült-e meg a szállítás során. Soha ne helyezzen üzembe sérült gépet. Kifogásolások esetén forduljon ahhoz a kereskedőhöz, akinél a készüléket vásárolta, vagy a vevőszolgálatunkhoz.

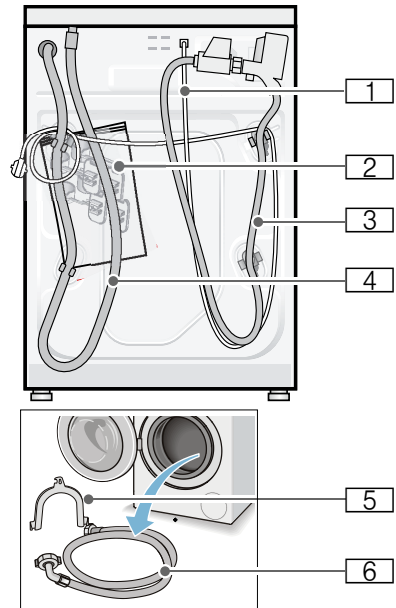

1 Hálózati vezeték

2 Zacsó:

- Használati és felállítási útmutató
- Vevőszolgálati helyszínek jegyzéke*
- Garancia*
- Védőfedelek a szállítási biztosítók eltávolítása után megjelenő nyílásokhoz
- Csavarkulcs*

- 3 Vízbevezető tömlő a következő modelleknel:
Aqua-stop
- 4 Vízbevezető tömlő
- 5 A vízbevezető tömlő rögzítésére szolgáló patkó*
- 6 Vízbevezető tömlő Standard/Aqua-Secure modelleknel
* modelltől függően

Kiegészítésként a vízbevezető tömlő szifonhoz való csatlakoztatásánál egy \varnothing 24 - 40 mm-es átmérőjű (szakületben kapható) csőbilincsre van szükség.

Hasznos szerszámok

- Vízmérték a beállításhoz
- A következő csavarkulcsok:
 - SW13 a szállítási biztosítók kioldásához
 - SW17 a készüléklábak beállításához

Biztonsági útmutató

Figyelmeztetés **Sérülésveszély!**

- A mosógép súlya igen nagy. A készülék megemelésénél/ szállításánál körültekintően járjon el.
- Ha a mosógépet kiálló alkatrészeknél fogva (pl. betöltőablak) emelik meg, az alkatrészek letörhetnek és sérüléseket okozhatnak. Ne emelje meg a mosógépet kiálló alkatrészeknél fogva.
- A tömlő- és hálózati vezetékek szakszerűtlen fektetése által botlás- és sérülésveszély áll fenn. A tömlőket és vezetékeket úgy fektesse le, hogy a botlásveszély elkerülhető legyen.

Figyelem! **Készülékkárok**

A befagyott tömlők elszakadhatnak/ megrepedhetnek.

A gépet ne állítsa fel fagyveszélyes helyeken és/vagy szabadban.

Figyelem! **Víz okozta károk**

A vízbevezető és a vízbevezető tömlő csatlakozási pontjai nagy víznyomásnak vannak kitéve. A szivárgás vagy víz okozta károk elkerülése érdekében feltétlenül vegye figyelembe az ebben a fejezetben szereplő útmutatásokat.

Utasítások

- Az itt felsorolt útmutatásokon kívül az illetékes víz- és áramszolgáltató vállalat különleges előírásai lehetnek érvényben.
- Kétség esetén szakemberrel csatlakoztassa a készüléket.

Elhelyezési felület

Utasítás: A stabilitás azért fontos, hogy a mosógép ne mozogjon el!

- Az elhelyezési felületnek keménynek és egyenletesnek kell lennie.
- Nem alkalmasak a puha padlók/ padlóburkolatok.

Felállítás lábazatra vagy fagerendás födémen

Figyelem! **Készülékkárok**

A mosógép centrifugáláskor elmozoghat és lebillenhet/lezuhanhat a lábazatról.

A mosógép lábait feltétlenül rögzítse tartófülekkel.

Rendelési sz. WMZ 2200, WX 9756, Z 7080X0

Utasítás: Fa födém esetén a következőképpen helyezze el a mosógépet:

- lehetőség szerint egy sarokba állítsa,
- egy vízálló fa lapra (min. 30 mm vastag), amelyet erősen odacsavaroztak a padlóhoz.

Fiókos állványra történő felállítás

Állvány rendelési sz.: WMZ 20490, WZ 20490, WZ 20510, WZ 20520

A készülék beépítése konyhai szekrény sorba

Figyelmeztetés Életveszély!

A feszültségvezető részek érintésekor áramütés veszélye áll fenn.
Ne távolítsa el a készülék fedőlapját.

Utasítások

- 60 cm-es beépítési szélesség szükséges.
- Csak a szomszédos szekrények alatt is áthaladó, azokkal szilárdan összekapcsolt munkalapra állított munkalapra helyezze a mosógépet.

Szállítási biztosítók eltávolítása

Figyelem! Készülékkárok

- A mosógép biztonságos szállításáról szállítási biztosítók gondoskodnak. Az el nem távolított szállítási biztosítók a készülék üzemelésekor pl. sérülést okozhatnak a dobban. Az első használat előtt feltétlenül teljesen el kell távolítani mind a 4 szállítási biztosítót. A biztosítókat őrizze meg.
- A sérülések elkerülésére egy későbbi szállításnál okvetlenül helyezze vissza a biztosítókat.

Utasítás: Őrizze meg a csavarokat és hüvelyeket.

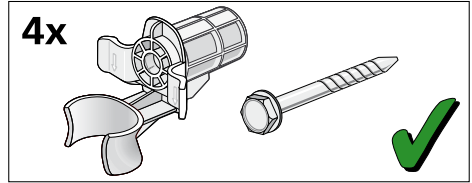

1. A tömlőket vegye ki a tartókból.

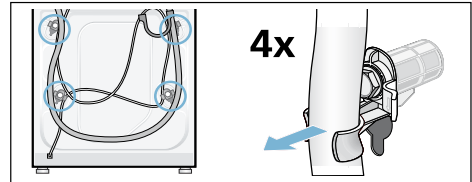

2. Mind a 4 szállítási biztosítót lazítsa meg és távolítsa el. Távolítsa el a hüvelyeket. A hálózati vezetékét vegye ki a tartóból.

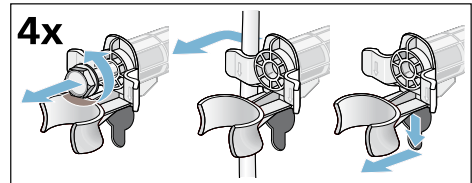

3. Tegye fel a burkolatokat. A rögzítőfültre gyakorolt nyomással rögzítse fixen a burkolatokat.

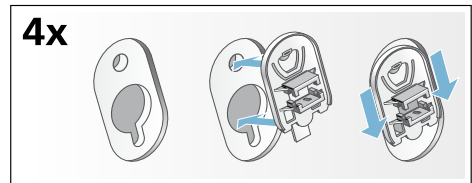

Tömlő- és vezeték hosszúságok

- Bal oldali csatlakozás

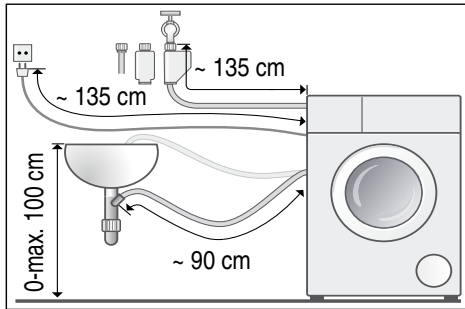

■ Jobb oldali csatlakozás

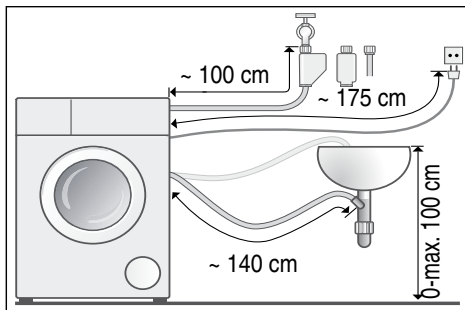

Javaslat: Kapható a szakkereskedőnél/vevőszolgálatnál:

- hosszabbító az Aquastop-, ill. a hidegvíz-bevezető tömlő számára (kb. 2,50 m); rendelési sz. WMZ2380, WZ10130, CZ11350, Z7070X0
- hosszabb bevezető tömlő (kb. 2,20 m) a Standard modellhez

Vízbevezetés

Figyelmeztetés Életveszély!

A feszültségvezető részek érintésekor áramütés veszélye áll fenn. Az AquaStop biztonsági szelepet ne merítse vízbe (elektromos szelep van benne).

A csatlakozásnál ügyeljen a következőkre

Utasítások

- A mosógépet csak hideg ivóvízzel működtesse.
- A készüléket ne csatlakoztassa nyomás nélküli bojler keverőcsapjára.
- Csak a géphez mellékelte vagy erre kijelölt szaküzletben vásárolt vízbevezető tömlőt használjon, használat ne.
- A vízbevezető tömlőt nem szabad megtörni, becsípni, módosítani vagy elvágni (a szilárdság ekkor már nem garantált).
- A rögzítőcsavarokat csak kézzel húzza meg. Ha a rögzítőcsavarokat túl szorosra húzza egy szerszámmal (fogóval), akkor a menetek megsérülhetnek.

Optimális víznyomás a vezetékes hálózatban

legalább 100 kPa (1 bar)

maximum 1000 kPa (10 bar)

Kinyitott vízcsapnál legalább 8 l/perc mennyiségű víz folyik.

Nagyobb víznyomásnál alkalmazzon nyomáscsökkentő szelepet.

Csatlakoztatás

A vízbevezető tömlőt csatlakoztassa a vízcsapra ($\frac{3}{4}$ " = 26,4 mm) és a készülékre (AquaStop modelleknél ez nem szükséges, ott már rögzítve van):

- Modell: **Standard**

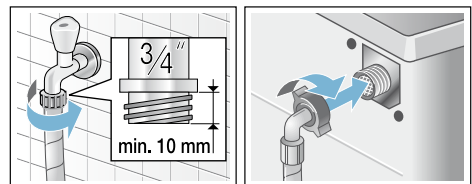

- Modell: **Aqua-Secure**

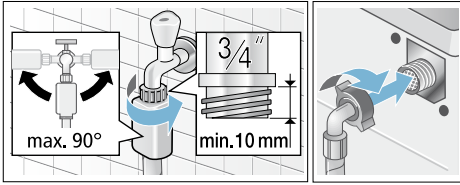

- Modell: **AquaStop**

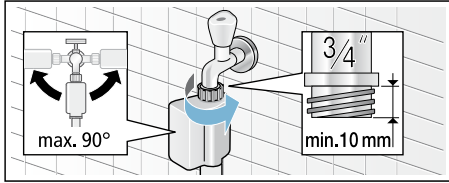

Utasítás: Óvatosan nyissa ki a vízcsapot, és közben ellenőrizze a bekötési pontok tömítettségét. A csavarkötés vízvezetéki nyomás alatt áll.

Vízvezetés

⚠ Figyelmeztetés **Forrázásveszély!**

Magas hőmérsékleten végzett mosásnál a forró mosóvízzel érintkezve (pl. a forró mosóvíz mosdókagylóba szivattyúzásakor) leforrázhatja magát. Ne nyúljon a forró mosóvízbe.

Figyelem! **Víz okozta károk**

Ha a lefolyótömlő szivattyúzaskor a magas víznyomás miatt kicsúszik a mosdókagylóból vagy a csatlakozási pontból, akkor a kifolyó víz károkat okozhat.

Biztosítsa, hogy a lefolyótömlő ne tudjon kicsúszni a mosdókagylóból vagy a csatlakozási pontból.

Figyelem! **Készülékkárok/textíliák károsodása**

Ha a lefolyótömlő vége a kiszivattyúzott vízbe merül, akkor a víz visszaszivattyúzódhat a készülékbe, és ez károsíthatja a készüléket/textíliákat.

Ügyeljen a következőkre:

- a mosdólefolyó záródugója ne záródjon be.
- a lefolyótömlő vége ne merüljön a kiszivattyúzott vízbe.
- a víz kellő gyorsasággal folyjon le.

Utasítás: A vízvezető tömlőt nem szabad megtörni vagy hosszirányban húzni.

Csatlakoztatás

- **A mosóvíz mosdókagylóba vezetése**

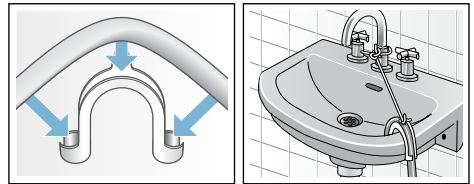

- **A mosóvíz szifonba vezetése**

A csatlakozási pontot 24-40 mm átmérőjű (szakkereskedésben kapható) csőbilinccsel kell biztosítani.

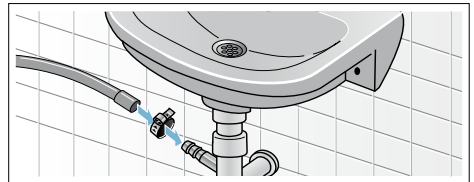

- **A mosóvíz elvezetése gumikarmantyús műanyag csövön vagy vízvezetetőkön keresztül**

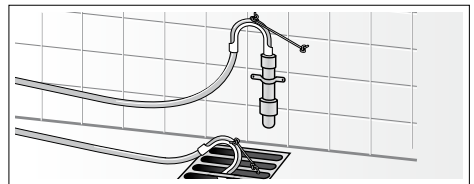

Beállítás

Vízmérték segítségével állítsa be a készüléket.

Az erős zajképződés, a rezgések és a készülék elmozgása a nem megfelelő beállítás következménye lehet!

1. A kontraanyákat csavarkulccsal az óramutató járásával megegyező irányban csavarja ki.
2. Vízmértékkel ellenőrizze, esetleg változtassa meg a mosógép beállítását. A készülékláb elforgatásával változtatható a magasság. Mind a négy készüléklábnak biztosan kell állnia a padlón.
3. Erősen csavarozza a kontraanyát a készülékházhoz. Közben rögzítse a lábat és ne állítson a magasságon. Mind a négy készülékláb kontraanyáit szorosan a házhoz kell csavarozni!

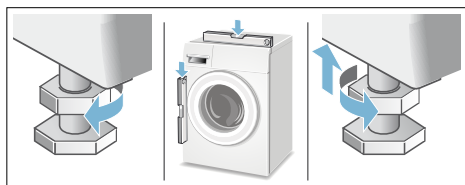

Villamos csatlakozás

Figyelmeztetés Életveszély!

A feszültségvezető részek érintésekor áramütés veszélye áll fenn.

- Soha ne fogja meg nedves kézzel a hálózati csatlakozódugót.
- A hálózati vezetéket mindig csak a csatlakozódugónál fogva húzza, soha ne a vezetéknél, mivel az megsérülhet.
- A hálózati csatlakozódugót soha ne húzza ki működés közben.

Vegye figyelembe a következő tanácsokat, és ügyeljen arra, hogy:

Utasítások

- A hálózati feszültség és a mosógépen található feszültségadat (készüléktábla) egyezzen meg. A csatlakozási érték továbbá a szükséges biztosíték az adattáblán van megadva.
- A mosógépet csak előírászerűen felszerelt védőérintkezős dugaszolóaljzaton keresztül, váltóáramra szabad csatlakoztatni.
- A hálózati csatlakozódugó és a csatlakozóaljzat illeszkedjen egymáshoz.
- Elegendő legyen a vezeték keresztmetszete.
- A földelési rendszer előírászerűen van szerelve.
- A hálózati vezeték cseréjét (ha szükséges) csak villamossági szakember végezze. Pót hálózati vezeték a vevőszolgálatnál kapható.
- Ne használjon elosztódugókat/-csatlakozókat és hosszabbító vezetékeket.
- Hibaáram-védőkapcsoló használata esetén csak a  jelöléssel rendelkező típust használjon. Csak ez a jelölés garantálja a most érvényes előírások betartását.
- A hálózati csatlakozó mindig legyen hozzáférhető. Ha ez nem lehetséges, a vonatkozó biztonsági előírások teljesítése érdekében fix bekötés esetén be kell építeni egy (kétpólusú) kapcsolót az elektromos berendezésekre vonatkozó szabályozásnak megfelelően.
- A hálózati vezetéket nem szabad megtörni, becsípni, módosítani, átvágni vagy forró tárgyakkal érintkezésbe hozni.

Az 1. mosás előtt



A mosógépet a gyárból történő kiszállítás előtt behatóan átvizsgálták. A

lehetséges vizsgálóvíz-maradványok eltávolításához először ruhanemű **nélkül** végezzen mosást.

Utasítások

- A mosógépet **szakszerűen kell felállítani és csatlakoztatni**. Lásd → *35. oldal*
- Soha ne helyezzen üzembe sérült gépet. Tájékoztassa a vevőszolgálatot.

Előkészítő munkálatok:

1. Ellenőrizze a gépet.
2. Töltse fel az  és  adagoló tartályt. → *20. oldal*
3. Távolítsa el a védőfóliát a kezelőlapról.
4. Dugja be a hálózati csatlakozódugót.
5. Nyissa ki a vízcsapot.

Futtasson le egy programot ruhanemű nélkül:

1. Kapcsolja be a készüléket.
2. Csukja be a betöltőablakot (ne rakjon be ruhaneműt!).
3. Válassza a **Forgódob ápolása 90 °C** programot.
4. Nyissa ki a mosószertartó fiókot.
5. Kb. 1 liter vizet töltsön be a bal oldali kamrába.
6. Töltsön általános mosószert a bal oldali kamrába.
Utasítás: A habképződés elkerülése érdekében a gyártó által javasolt mosószermennyiségnek csak a felét használja. Ne használjon gyapjú- vagy finommosószert.
7. Csukja be a mosószertartó fiókot.
8. Indítsa el a programot.
9. A program végén kapcsolja ki a készüléket.

Az új mosógépe üzemkész.

Szállítás

pl. költözésnél

Figyelem!

Készülékkárok az adagoló tartályokból kifolyó mosószer/öblítő miatt

A kifolyó mosószer/öblítő hátrányosan befolyásolhatja a készülék működését, pl. elektromos károkat okozhat. A készülék szállítása előtt ki kell üríteni az adagoló tartályokat.

Előkészítő munkálatok:

1. Zárja el a vízcsapot.
2. Csökkentse a víznyomást a vízbevezető tömlőben: → *28. oldal*; Tisztítás és karbantartás – Eldugult a vízbevezetésnél levő szűrő
3. Válassza le a mosógépet az elektromos hálózatról.
4. Engedje le a maradék mosóvizet: → *27. oldal*; Tisztítás és karbantartás – A mosóvízszivattyú eldugult, vízleeresztés
5. Szerelje le a tömlőket.
6. Ürítse ki az adagoló tartályokat. → *26. oldal*

Építse be a szállítási biztosítókat:

1. Vegye le a burkolatokat, és őrizze meg azokat.
Esetleg használjon csavarhúzó.

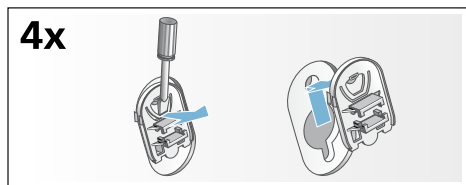

2. Mind a 4 hüvelyt helyezze be.
A hálózati vezetéket erősen rögzítse a tartókon. Helyezze be a szállítási biztosítócsavarokat, és húzza meg azokat egy 13-as csavarkulccsal.

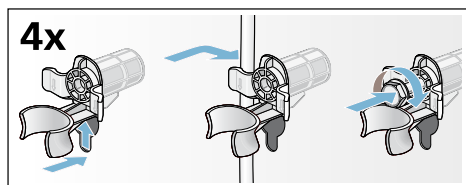

Újbóli üzembe helyezés előtt:

Utasítások

- A szállítási biztosítókat **feltétlenül** el kell távolítani!
- Annak megakadályozására, hogy a következő mosásnál a mosószer felhasználás nélkül távozzon a lefolyóba: öntsön kb. 1 liter vizet a bal oldali kamrába, majd válassza ki és indítsa el a **Szivattyúzás** programot.

Aqua
Stop

Aquastop garancia

csak Aquastop funkcióval rendelkező készülékekhez

Az eladóval szemben vállalt, az adásvételi szerződésből fakadó garanciális igények kiegészítéseképpen és készülékgaranciánk kiegészítéseként az alábbi feltételekkel teljesítjük a kártérítést:

1. Ha Aquastop rendszerünk hibája miatt vízkár keletkezett, akkor megtérítjük a magánfelhasználók kárát.
2. A felelősségi garancia a készülék teljes élettartama alatt fennáll.
3. A garanciaigény feltétele, hogy az Aquastop funkcióval rendelkező készüléket útmutatónknak megfelelően szakszerűen állítsák fel és csatlakoztassák; ez vonatkozik a szakszerű Aquastop meghosszabbításra (eredeti tartozék) is.
A garancia nem terjed ki a vízcsapon lévő Aquastop csatlakozóig beszerelt hibás csatlakozóvezetékekre vagy szerelvényekre.
4. Az Aquastop funkcióval rendelkező készülékeket alapvetően nem kell üzem közben felügyelnie, ill. utána a vízcsap elzárásával biztosítani. Csupán hosszabb távollét esetén, pl. többhetes nyaraláskor, kell elzárni a vízcsapot.



A series of horizontal lines for writing, starting with a solid line immediately below the pencil icon, followed by a dashed line, and then a series of solid lines spaced evenly down the page.



Köszönjük, hogy Bosch háztartási készüléket vásárolt!

Regisztrálja új készülékét a MyBosch felületen, és a következő előnyöket élvezheti:

- **Szakértői tippek és trükkök készülékével kapcsolatban**
- **Garanciakiterjesztési lehetőségek**
- **Kedvezmény tartozékokra és pótalkatrészekre**
- **Digitális használati útmutató és minden készülékadat kéznél**
- **Egyszerűen elérhető a Bosch Háztartási Készülékek Vevőszolgálat**

Ingyenes és gyors regisztráció – akár mobiltelefonon is:

www.bosch-home.com/welcome

BOSCH
HOME APPLIANCES
SERVICE

Segítségre van szüksége? Itt megtalálhatja.

Szakértői tanácsok Bosch háztartási készülékével kapcsolatban, problémamegoldás vagy javítás Bosch szakértők közreműködésével.

Tudjon meg mindent a Bosch által nyújtott támogatási módokról:

www.bosch-home.com/service

A mellékelt vevőszolgálati címlistában megtalálja a kapcsolatfelvételi adatokat minden országra vonatkozóan.

Robert Bosch Hausgeräte GmbH

Carl-Wery-Straße 34

81739 München, GERMANY

www.bosch-home.com



9001104610 (9506)

hu