



HP DeskJet 3700 All-in-One series

Tartalomjegyzék

1 HP DeskJet 3700 series súgó	1
2 Első lépések	3
A nyomtató részei	4
A vezérlőpanel szolgáltatásai	5
A kezelőpanelen található jelzőfények és jelzőikonok állapotai	7
Töltsön papírt a nyomtatóba	10
A nyomtató által észlelt alapértelmezett papírméret módosítása	14
Útmutató a papírokról	15
Nyissa meg a HP nyomtatószoftvert (Windows)	18
Alvó üzemmód	19
Csendes mód	20
Automatikus kikapcsolás	21
3 Print (Nyomtatás)	23
Dokumentumok nyomtatása	24
Fényképek nyomtatása	26
Borítékok nyomtatása	28
Nyomtatás a Maximum dpi beállítással	29
Nyomtatás mobileszközről	31
Tipppek a sikeres nyomtatáshoz	32
4 A webszolgáltatások használata	35
Mik azok a webszolgáltatások?	36
Webszolgáltatások beállítása	37
Nyomtatás az HP ePrint szolgáltatással	38
Webszolgáltatások törlése	39
5 Másolás és lapolvasás	41
Dokumentumok másolása	42
Beolvasás a HP nyomtatószoftver használatával	43

Beolvasás a Webscan szolgáltatás segítségével	47
Tipppek a másolási és a lapolvasási sikerekért	48
6 A patronok kezelése	49
Becsült tintaszintek ellenőrzése	50
Nyomtatási kellékek rendelése	51
A patronok cseréje	52
Az egy patronos üzemmód használata	54
A patronokkal kapcsolatos jótállási információ	55
Tipppek a tintapatronok használatához	56
7 A nyomtató csatlakoztatása	57
A nyomtató csatlakoztatása vezeték nélküli hálózathoz útválasztó használatával	58
Vezeték nélküli csatlakozás a nyomtatóhoz útválasztó nélkül	61
A vezeték nélküli kapcsolat beállításai	65
A nyomtató csatlakoztatása a számítógéphez USB-kábellel (nem hálózati kapcsolat)	66
Áttérés USB-kapcsolatról vezeték nélküli kapcsolatra	67
Speciális nyomtatókezelő eszközök (hálózatra kötött nyomtatókhoz)	68
Tipppek hálózatra csatlakoztatott nyomtató beállításához és használatához	70
8 Megoldás keresése	71
Elakadások és papíradagolási problémák	72
Patronnal kapcsolatos problémák	76
Nyomtatási problémák	78
Másolási problémák	87
Beolvasási problémák	88
Hálózati és kapcsolati problémák	89
A nyomtató hardverével kapcsolatos problémák	91
Kezelőpanel hibakódjai és állapota	92
HP-támogatás	96
A függelék: Műszaki információk	99
HP Company – megjegyzések	100
Specifikációk	101
Hatósági nyilatkozatok	103
Környezeti termékkezelési program	111
Tárgymutató	117

1 HP DeskJet 3700 series súgó

Útmutató a HP DeskJet 3700 series használatához.

- [Első lépések, 3. oldal](#)
- [Print \(Nyomtatás\), 23. oldal](#)
- [A webszolgáltatások használata, 35. oldal](#)
- [Másolás és lapolvasás, 41. oldal](#)
- [A patronok kezelése, 49. oldal](#)
- [A nyomtató csatlakoztatása, 57. oldal](#)
- [Műszaki információk, 99. oldal](#)
- [Megoldás keresése, 71. oldal](#)

2 Első lépések

- [A nyomtató részei](#)
- [A vezérlőpanel szolgáltatásai](#)
- [A kezelőpanelen található jelzőfények és jelzőikonok állapotai](#)
- [Töltsön papírt a nyomtatóba](#)
- [A nyomtató által észlelt alapértelmezett papírméret módosítása](#)
- [Útmutató a papírokról](#)
- [Nyissa meg a HP nyomtatószoftvert \(Windows\)](#)
- [Alvó üzemmód](#)
- [Csendes mód](#)
- [Automatikus kikapcsolás](#)

A nyomtató részei

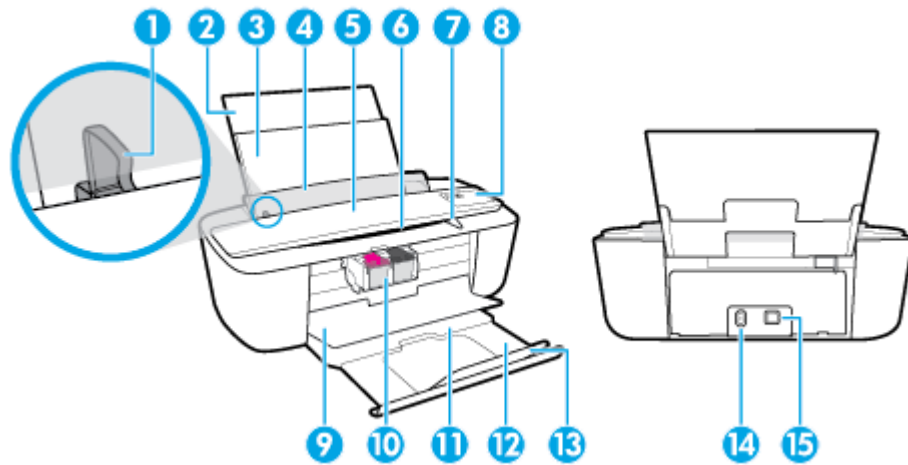

1	Papírszélesség-beállító
2	Bemeneti tálca hosszabbítója
3	Adagolótálca
4	Adagolótálca védőlapja
5	Lapolvasó
6	Beolvasási útvonál
7	Beolvasási lámpa
8	Kezelőpanel
9	Patronajtó
10	Nyomtatópatronok
11	Kimeneti tálca
12	Kimeneti tálca hosszabbítója (röviden tálcahosszabbító)
13	Papírfogó
14	Tápcsatlakozó
15	USB-port

A vezérlőpanel szolgáltatásai

Gombok és jelzőfények áttekintése

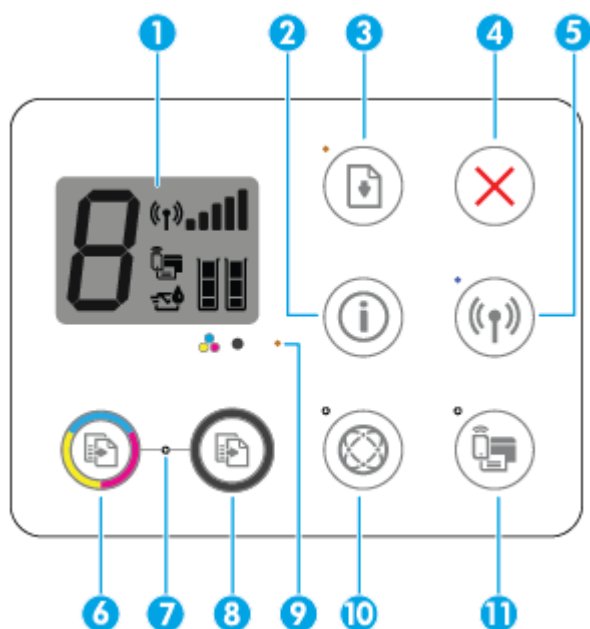

Szolgáltatás	Leírás
1	Vezérlőpanel kijelzője : Jelzi a példányszámot, a hordozóhibákat, a vezeték nélküli kapcsolat állapotát és a jelerősséget, a Wi-Fi Direct állapotát, valamint a tintaszinteket.
2	Információ gomb: Nyomatatóinformációs oldal nyomtatására szolgál. A gombot a Vezeték nélküli gombbal, a Wi-Fi Direct gombbal vagy a gombbal együtt lenyomva az egyes gombokhoz tartozó súgóoldalakat jelenítheti meg.
3	Folytatás gomb: Egy feladat folytatható a használatával egy megszakítást (például papír betöltését vagy papírelakadás megszüntetését) követően. Folytatás jelzőfény: Jelzi, hogy a nyomtató figyelmeztetési vagy hibaállapotban van. További információ: Kezelőpanel hibakódjai és állapota 92. oldal.
4	Visszavonás gomb: Az aktuális művelet leállítására.
5	Vezeték nélküli gomb: Be- vagy kikapcsolja a nyomtató vezeték nélküli funkcióját. Vezeték nélküli jelzőfény: Jelzi, hogy nyomtató vezeték nélküli hálózathoz csatlakozik-e.
6	Másolás indítása – Színes gomb: Színes másolási feladat indítása. A színes másolatok számának növeléséhez gyorsan egymás után nyomja meg többször a gombot.
7	A Másolás indítása lámpa kigyullad: A villogó fény arra figyelmeztet, hogy a Másolás indítása – Színes és Másolás indítása – Fekete gomb használatra kész.
8	Másolás indítása – Fekete gomb: Fekete-fehér másolási feladat indítása. A fekete-fehér másolatok számának növeléséhez gyorsan egymás után nyomja meg többször a gombot.
9	Tintaszint-feljelzés jelzőfény: Kifogyóban lévő tintára vagy meghibásodott patronra figyelmeztet. További információ: Kezelőpanel hibakódjai és állapota 92. oldal.

Szolgáltatás	Leírás
10	<p>Webszolgáltatások gomb: Diagnosztikai oldalt nyomtat, hogy megkönnyítse a Webszolgáltatások problémák hibaelhárítását, ha a Webszolgáltatások lámpa villog.</p> <p>Webszolgáltatások jelzőfény: A villogó jelzőfény Webszolgáltatások kapcsolatos problémára utal.</p>
11	<p>Wi-Fi Direct gomb: A Wi-Fi Direct be- vagy kikapcsolására szolgál.</p> <p>Wi-Fi Direct jelzőfény: A Wi-Fi Direct be- vagy kikapcsolt állapotát jelzi.</p>

A kezelőpanel kijelzőjén megjelenő ikonok

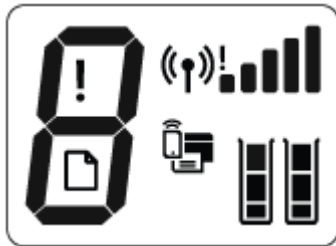

Ikon	Leírás
	Példányszám ikon: A példányszámot jeleníti meg dokumentumok másolásakor, illetve felváltva az E betűt és egy számot jelenít meg, ha a nyomtató hibaállapotban van.
	Hiba ikon: Hibát jelez.
	Papírhiba ikon: Papírral kapcsolatos hibát jelez.
	<p>Vezeték nélküli állapotikonok: A vezeték nélküli kapcsolat állapotát jelenítik meg.</p> <p>A vezeték nélküli kapcsolat állapotát jelző ikonokból három van: a Vezeték nélküli ikon ((Ⓜ)), a Vezeték nélküli kapcsolatra vonatkozó figyelmeztetés ikon (!) és a Jelerősség ikon (.llll).</p>
	Wi-Fi Direct ikon: Azt jelzi, hogy a Wi-Fi Direct be van kapcsolva, vagy folyamatban van a csatlakozás.
	<p>Tintaszint ikonok: A bal oldali ikon a háromszínű patron becsült tintaszintjét jelzi, a jobb oldali ikon pedig a fekete patronét.</p> <p>MEGJEGYZÉS: A tintaszinttel kapcsolatos figyelmeztetések és jelzések csak becsült adatokon alapulnak. Ha alacsony tintaszintre figyelmeztető üzenetet kap, készítsen elő egy cserepatront annak érdekében, hogy kiküszöbölhesse az esetleges nyomtatási késéseket. A patronokat csak akkor kell kicserélnie, ha a nyomtatási minőség már nem megfelelő.</p>

A kezelőpanelen található jelzőfények és jelzőikonok állapotai



Tápellátás gomb jelzőfénye





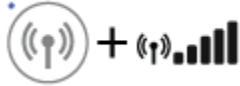

Állapot	Leírás
Világít	A nyomtató be van kapcsolva.
Ki	A nyomtató ki van kapcsolva.
Halvány	Azt jelzi, hogy a nyomtató Alvó üzemmódban van. A nyomtató 5 perc tétlenséget követően automatikusan Alvó üzemmódba lép.
Villog	A nyomtató feladat feldolgozását végzi. A feladat törléséhez nyomja meg a Visszavonás gombot (X).
Gyors villogás	Ha a patron tartó rekesz fedele nyitva van, csukja le. Ha a patron tartó rekesz fedele zárva van és a jelzőfény gyorsan villog, a nyomtató hibaállapotban van, amely a képernyőn megjelenő utasítások követésével szüntethető meg a számítógépről. Ha a képernyőn nem lát utasításokat, próbáljon meg kinyomtatni egy dokumentumot, hogy generáljon egyet.

Vezeték nélküli jelzőfény és ikonok

- A **Vezeték nélküli** gomb (📶) mellett található **Vezeték nélküli** jelzőfény, illetve a kezelőpanelen található, a vezeték nélküli kapcsolat állapotát jelző ikonok együttesen jelzik a vezeték nélküli kapcsolat állapotát.

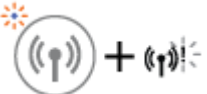

Állapot	Leírás
A Vezeték nélküli jelzőfény, a Vezeték nélküli ikon és a Jelerősség ikon világít.	A nyomtató vezeték nélküli hálózathoz csatlakozik.
	
A Vezeték nélküli jelzőfény nem világít.	A nyomtató vezeték nélküli funkciója ki van kapcsolva. A vezeték nélküli funkció bekapcsolásához nyomja meg a Vezeték nélküli gombot (📶).
	
A Vezeték nélküli villog, a Vezeték nélküli ikon világít, a Jelerősség ikon pedig váltakozva jeleníti meg a jelerősséget.	A nyomtató a vezeték nélküli hálózathoz való csatlakozása folyamatban van, vagy Wi-Fi Protected Setup (WPS) leküldési üzemmódban van.
	

Állapot	Leírás
<p>A Vezeték nélküli jelzőfény három másodpercig villog, majd kialszik.</p> 	<p>A nyomtató vezeték nélküli funkciója le van tiltva.</p> <p>Módosítsa a vezeték nélküli beállításokat. További információ: A vezeték nélküli kapcsolat beállításai 65. oldal.</p>
<p>A Vezeték nélküli jelzőfény villog, a Vezeték nélküli ikon és a Vezeték nélküli kapcsolatra vonatkozó figyelmeztetés ikon pedig világít.</p> 	<p>Nincs vezeték nélküli jel.</p> <ul style="list-style-type: none"> — Győződjön meg arról, hogy a vezeték nélküli útválasztó vagy hozzáférési pont be van kapcsolva. — Helyezze közelebb a nyomtatót a vezeték nélküli útválasztóhoz.
<p>A Vezeték nélküli jelzőfény villog, a Vezeték nélküli ikon világít, a Vezeték nélküli kapcsolatra vonatkozó figyelmeztetés ikon pedig villog.</p> 	<p>Az alábbiak egyike fordulhatott elő.</p> <ul style="list-style-type: none"> — A nyomtató problémába ütközött a vezeték nélküli hálózathoz való kapcsolódás során. — Hiba történt, vagy a rendszer munkamenet-átfedést észlelt a WPS használatakor. <p>Nyomja meg egyszerre a Vezeték nélküli gombot () és az Információ gombot () a vezeték nélküli teszt futtatásához, majd tekintse meg a tesztjelentésben szereplő információkat a probléma elhárításának módjával kapcsolatban.</p>

Wi-Fi Direct jelzőfény és ikon

•





Állapot	Leírás
<p>A Wi-Fi Direct jelzőfény és ikon világít.</p>	<p>A Wi-Fi Direct be van kapcsolva, és használatra kész.</p> <p>A nyomtatóhoz a Wi-Fi Direct használatával történő csatlakozás módjával kapcsolatban lásd: Vezeték nélküli csatlakozás a nyomtatóhoz útválasztó nélkül 61. oldal.</p>
<p>A Wi-Fi Direct jelzőfény és ikon nem világít.</p>	<p>A Wi-Fi Direct ki van kapcsolva.</p> <p>A Wi-Fi Direct bekapcsolásához nyomja meg a Wi-Fi Direct gombot ()</p>
<p>A Wi-Fi Direct jelzőfény villog.</p>	<p>A nyomtató mobil eszközökhöz való csatlakozása folyamatban van Wi-Fi Protected Setup (WPS) leküldési üzemmódban. A csatlakozás befejezéséhez nyomja meg a Wi-Fi Direct gombot ()</p>

Állapot	Leírás
A Wi-Fi Direct jelzőfény három másodpercig gyorsan villog, majd világítani kezd.	A nyomtató már elérte a Wi-Fi Direct kapcsolatok maximális számát, és egy másik eszköz próbál csatlakozni a nyomtatóhoz a Wi-Fi Direct használatával.
A Wi-Fi Direct jelzőfény három másodpercig gyorsan villog, majd kialszik.	Az Wi-Fi Direct letiltva. További információért forduljon a nyomtatót beállító személyhez.

Webszolgáltatások jelzőfény



Állapot	Leírás
A Webszolgáltatások jelzőfény fehér fénnel folyamatosan világít.	A Webszolgáltatások funkció be van kapcsolva, és használatra kész. További tudnivalók a Webszolgáltatások alkalmazásról: A webszolgáltatások használata, 35. oldal.
A Webszolgáltatások jelzőfény nem világít.	A(z) Webszolgáltatások funkció nincs regisztrálva. A Webes szolgáltatások használatának elsajátításához lásd: Webszolgáltatások beállítása 37. oldal.
A Webszolgáltatások jelzőfény fehér fénnel villog.	A Webszolgáltatások szolgáltatást regisztrálták, de kapcsolódási problémák merültek fel. Nyomja meg a Webszolgáltatások gombot () diagnosztikai oldal nyomtatásához, majd kövesse az oldalon szereplő utasításokat.
A Webszolgáltatások jelzőfény borostyánsárga színnel folyamatosan villog.	A Webszolgáltatások szolgáltatás be van kapcsolva, de a feladatot egy hiba blokkolja. Nyomja meg a Webszolgáltatások gombot () diagnosztikai oldal nyomtatásához, majd kövesse az oldalon szereplő utasításokat.

Töltsön papírt a nyomtatóba

A folytatáshoz válasszon papírméretet.

Teljes méretű papír betöltése

1. Emelje fel a bemeneti tálcát és a bemeneti tálca hosszabbítását.

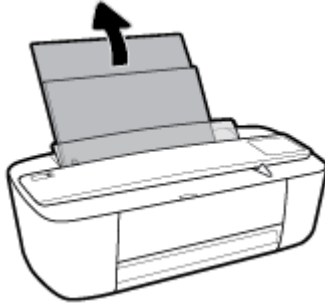

2. Helyezzen be egy köteg papírt az adagolótálcába a rövidebb oldallal lefelé és a nyomtatandó oldallal felfelé, majd a köteget ütközésig csúsztassa le.

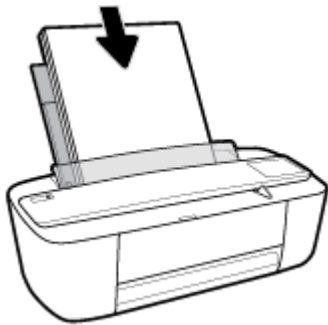

3. Tolja a papírszélesség-beállítót jobbra ütközésig, egészen a papír széléig.

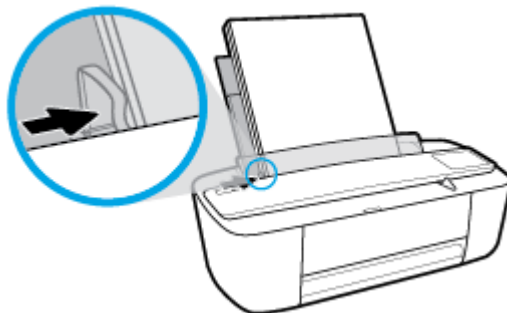

4. Húzza ki a kimeneti tálcat és a kimeneti tálca hosszabbítását, majd emelje fel a papírfogót.



Kisméretű papír betöltése

1. Emelje fel a bemeneti tálcat és a bemeneti tálca hosszabbítását.

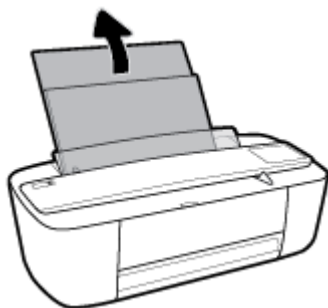

2. Helyezzen be egy köteg fotópapírt az adagolótálca jobb szélére a rövidebb oldallal lefelé és a nyomtatandó oldallal felfelé, majd a köteget ütközésig csúsztassa le.

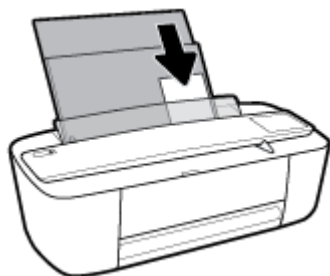

3. Tolja a papírszélesség-beállítót jobbra ütközésig, egészen a papír széléig.

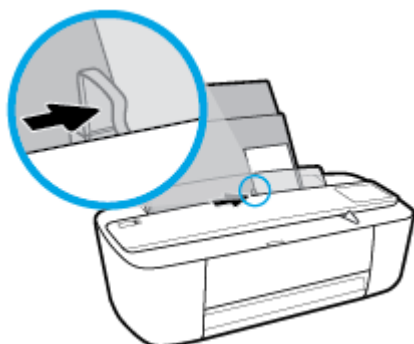

4. Húzza ki a kimeneti tálcát és a kimeneti tálca hosszabbítását, majd emelje fel a papírfogót.



Borítékok betöltése

1. Emelje fel a bemeneti tálcát és a bemeneti tálca hosszabbítását.

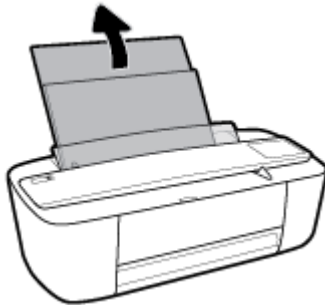

2. Helyezzen egy vagy több borítékot az adagolótálca jobb szélére, majd csúsztassa le a borítékköteget ütközésig. A nyomtatandó oldalnak felfelé kell néznie.

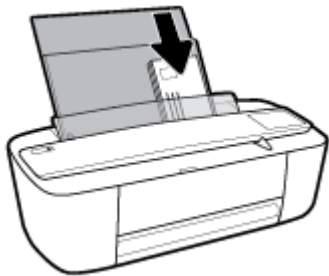

3. Tolja a papírszélesség-szabályzót jobbra ütközésig, egészen a borítékköteg széléig.

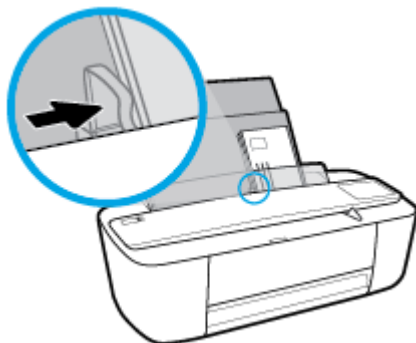

4. Húzza ki a kimeneti tálcát és a kimeneti tálca hosszabbítását, majd emelje fel a papírfogót.



A nyomtató által észlelt alapértelmezett papírméret módosítása

A nyomtató automatikusan észleli, hogy az adagolótálcába töltöttek-e papírt, valamint hogy a betöltött papír szélessége nagy, kicsi vagy közepes. Módosíthatja a nyomtató által észlelt alapértelmezett nagy, közepes vagy kicsi papírméretet.

A nyomtató által észlelt alapértelmezett papírméret módosítása

1. Nyissa meg a beágyazott webkiszolgálót (EWS). További információ: [A beágyazott webkiszolgáló megnyitása 68. oldal](#).
2. Kattintson a **Beállítások** fülre.
3. A **Tulajdonságok** szakaszban kattintson a **Tálca- és papírkezelés** elemre, majd válassza ki a kívánt beállítást.
4. Kattintson az **Alkalmaz** gombra.

Útmutató a papírokról

A nyomtató a legtöbb irodai papírtípust támogatja. A legjobb, ha több papírtípust tesztel, mielőtt nagyobb mennyiséget vásárol. Használjon HP papírt az optimális nyomtatási minőség érdekében. A HP papírokkal kapcsolatos további információkért keresse fel a HP webhelyét a www.hp.com címen.



A HP ColorLok emblémával ellátott sima papírokat javasol a gyakran használt dokumentumok nyomtatásához. Minden ColorLok emblémával ellátott papírtípus esetében külön tesztek garantálják, hogy azok megfelelnek a megbízhatósággal és a nyomtatási minőséggel szemben támasztott magas követelményeknek, és hogy a velük létrehozott nyomatok ragyogóak, élénk színűek, a fekete szín mélyebb, valamint a nyomat gyorsabban szárad, mint a hagyományos, sima papírok esetében. A legnagyobb papírgyártó vállalatok számos súlyú és méretű, ColorLok emblémával ellátott papírtípust kínálnak.

Ez a rész a következő témaköröket tárgyalja:

- [Nyomtatáshoz javasolt papírok](#)
- [HP papírkellékek rendelése](#)

Nyomtatáshoz javasolt papírok

A HP a legjobb nyomtatási minőség biztosítása érdekében a kifejezetten az adott típusú feladathoz készült HP papírok használatát javasolja.

Országtól/térségtől függően néhány papírtípus esetleg nem szerezhető be.

Fotónyomtatás

- **HP Premium Plus fotópapír**

A HP Premium Plus fotópapír a HP legjobb minőségű fotópapírja a legjobb fényképek számára. A HP Premium Plus fotópapír használatával azonnal száradó, gyönyörű képeket nyomtathat, amelyeket így azonnal meg is oszthat. A papír számos különféle méretben, többek között A4, 8,5 x 11 hüvelyk 216 x 279 mm, 4 x 6 hüvelyk 10 x 15 cm, 5 x 7 hüvelyk 13 x 18 cm méretben, valamint kétféle, fényes vagy félfényes felülettel kapható. Ideális keretezéshez, bemutatáshoz, legjobb fényképei ajándékozáshoz, valamint speciális fotóprojektekhez. A HP Premium Plus fotópapír egyedülálló, professzionális minőségű és tartós képeket eredményez.

- **HP speciális fotópapír**

Ez a fényes fotópapír azonnal száradó felületű, így nem fenyeget az elkenődés veszélye. Ellenálló a vízzel, a foltokkal, az ujjenyomattal és a nedvességgel szemben. A kinyomtatott képek a boltban előhívott fotókéhoz hasonló hatásúak lesznek. A papír számos különféle méretben, többek között A4, 8,5 x 11 hüvelyk 216 x 279 mm, 4 x 6 hüvelyk 10 x 15 cm, 5 x 7 hüvelyk 13 x 18 cm méretben kapható. Savmentes összetételének köszönhetően a dokumentumok tartósabbak.

- **HP közöségi fotópapír**

Nyomtassa színes pillanatfelvételeit olcsón alkalmi fényképek nyomtatására tervezett papírra. Ez a kedvező árú fotópapír a könnyű kezelhetőség érdekében gyorsan szárad. Bármely tintasugaras nyomtatóban használva éles, tiszta képeket eredményez. A fényes kivitel számos különféle méretben, többek között A4, 8,5 x 11 hüvelyk 216 x 279 mm, 5 x 7 hüvelyk 13 x 18 cm, 4 x 6 hüvelyk 10 x 15 cm méretben kapható. Savmentes összetételének köszönhetően a dokumentumok tartósabbak.

- **HP Photo Value csomagok**

A HP Photo Value csomagok az eredeti HP tintapatronokat és a HP speciális fotópapírt kényelmes módon együtt teszik elérhetővé, így időt takaríthat meg, és nem kell találgatnia, hogy mit használjon HP nyomtatójához a laborminőségű fotónyomtatásnál. Az eredeti HP tinták és a HP speciális fotópapírok együttes használatra vannak tervezve, így a fényképek mindig tartósak és élettel teliek. Kiválóan alkalmas egy egész vakációt megőrkítő fényképsorozat vagy több, megosztani kívánt nyomat kinyomtatására.

Üzleti dokumentumok

- **HP Premium prezentációs papír 120 g matt vagy HP professzionális papír 120 matt**

Ez a papír nehéz, mindkét oldalon matt papír, amely kiválóan alkalmas bemutatók, üzleti ajánlatok és jelentések, illetve hírlevelek nyomtatásához. A minőségi megjelenés érdekében nehéz anyagú.

- **HP brosúrapapír 180 g, fényes vagy HP professzionális papír 180, fényes**

Ezek a papírok a kétoldalas használat érdekében mindkét oldalon fényes felületűek. Mindkét papírtípus tökéletes választás közel fotóminőségű reprodukciók és olyan üzleti grafikák készítéséhez, amelyek jelentések címlapján, különleges bemutatókon, prospektusokon, szórólapokon és naptárakon szerepelnek.

- **HP brosúrapapír 180 g, matt vagy HP professzionális papír 180, matt**

Ezek a papírok a kétoldalas használat érdekében mindkét oldalon matt felületűek. Mindkét papírtípus tökéletes választás közel fotóminőségű reprodukciók és olyan üzleti grafikák készítéséhez, amelyek jelentések címlapján, különleges bemutatókon, prospektusokon, szórólapokon és naptárakon szerepelnek.

Mindennapi nyomtatás

A mindennapi nyomtatáshoz ajánlott mindegyik papír a ColorLok technológiával sötétebb feketétet és élénkebb színeket nyújt.

- **HP fényes fehér Inkjet papír és színes Inkjet papír**

A HP fényes fehér Inkjet papírral és a színes Inkjet papírral nagy szinkontraszt és szövegélesség érhető el. Átlátszatlanságuk megfelelő a mindkét oldali színes használatához áttűnés nélkül, ezért kiválóan alkalmasak hírlevelekhez, jelentésekhez és szórólapokhoz.

- **HP többcélú és All-in-One nyomtatópapír**

A HP többcélú és All-in-One nyomtatópapír csúcsmínőségű többfunkciós papír. Használata megfoghatóbb küllemű és tapintású nyomatot eredményez, a szokásos multifunkciós vagy másolópapírokra nyomtatott dokumentumokkal szemben. Savmentes összetételének köszönhetően a dokumentumok tartósabbak.

- **HP irodai, másoló-, illetve másoló- és nyomtatópapír**

A HP papírok csúcsmínőségű többfunkciós papírváltozatai használhatóak másoláshoz, vázlatok vagy próbanyomatok, illetve egyéb hétköznapi dokumentumok nyomtatásához. Savmentes összetételüknek köszönhetően a dokumentumok tartósabbak.

- **HP irodai újrahasznosított papír**

A HP irodai újrahasznosított papír kiváló minőségű, többcélú papír, amely 30%-ban újrahasznosított rostokból készül.

HP papírkellékek rendelése

A nyomtató a legtöbb irodai papírtípust támogatja. Használjon HP papírt az optimális nyomtatási minőség érdekében.

HP papírok és egyéb kellékek beszerzéséhez látogasson el a www.hp.com weboldalra. A HP webhelyének egyes részei egyelőre csak angol nyelven érhetők el.

A HP ColorLok emblémával ellátott sima papírokat javasol a gyakran használt dokumentumok nyomtatásához és másolásához. A ColorLok emblémával ellátott papírtípusok esetében külön tesztek garantálják, hogy azok megfelelnek a megbízhatósággal és a nyomtatási minőséggel szemben támasztott magas követelményeknek, és hogy a használatukkal létrehozott dokumentumok ragyogó, élénk színűek, a fekete szín mélyebb, valamint a nyomat gyorsabban szárad, mint a hagyományos, sima papírok esetében. A legnagyobb papírgyártó vállalatok számos súlyú és méretű, ColorLok emblémával ellátott papírtípust kínálnak.

Nyissa meg a HP nyomtatószoftvert (Windows)

A HP nyomtatószoftver telepítését követően kattintson duplán a nyomtató ikonjára az asztalon, vagy tegye az alábbiak valamelyikét a nyomtatószoftver megnyitásához:

- **Windows 10:** A számítógép asztalán kattintson a **Start** gombra, kattintson a **Minden alkalmazás** lehetőségre, majd az **HP** elemre, kattintson a nyomtató mappájára, majd válassza ki a nyomtató nevét megjelenítő ikont.
- **Windows 8,1:** Kattintson a kezdőképernyő bal alsó sarkában megjelenő lefelé nyílbillentyűre, majd válassza ki a nyomtató nevét.
- **Windows 8:** Kattintson a jobb gombbal a kezdőképernyő egy üres területére, kattintson a **Minden alkalmazás** elemre az alkalmazássávon, majd válassza ki a nyomtató nevét.
- **Windows 7, Windows Vista és Windows XP:** A számítógép asztalán kattintson a **Start** gombra, kattintson a **Minden program** lehetőségre, majd az **HP** elemre, kattintson a nyomtató mappájára, majd válassza ki a nyomtató nevét megjelenítő ikont.

Alvó üzemmód

- Az áramhasználat alvó üzemmódban kevesebb.
- A nyomtató kezdeti beállítása után a nyomtató alvó módba lép, ha 5 percig inaktív állapotban van.

Az alvó üzemmód időzítésének módosítása

1. Nyissa meg a beágyazott webkiszolgálót (EWS). További információ: [A beágyazott webkiszolgáló megnyitása 68. oldal.](#)
2. Kattintson a **Beállítások** fülre.
3. Az **Energiagazdálkodás** szakaszban kattintson az **Energiatakarékos mód** gombra, majd válassza ki a kívánt beállítást.
4. Kattintson az **Alkalmaz** gombra.

Csendes mód

A Csendes mód a nyomtatás lassításával csökkenti az ezzel járó zajt a nyomtatási minőség fenntartása mellett. A Csendes mód csak sima papírra, **Normál** nyomtatási minőség melletti nyomtatás esetén működik. A nyomtatással járó zaj csökkentéséhez kapcsolja be a Csendes módot. Normál sebességgel való nyomtatáshoz kapcsolja ki a Csendes módot. A Csendes mód alapértelmezés szerint ki van kapcsolva.



MEGJEGYZÉS: Ha Csendes módban sima papírra a **Piszkozat** vagy **Legjobb** nyomtatási minőség használatával nyomtat, illetve ha fényképeket vagy borítékokat nyomtat, a nyomtató úgy működik, mintha ki lenne kapcsolva a Csendes mód.

A Csendes mód be- vagy kikapcsolása a nyomtatószoftverből (Windows)

1. Nyissa meg a HP nyomtatószoftvert. További információ: [Nyissa meg a HP nyomtatószoftvert \(Windows\) 18. oldal.](#)
2. Kattintson a **Csendes mód** fülre.
3. Kattintson a **Be** vagy a **Ki** lehetőségre.
4. Kattintson a **Beállítás mentése** lehetőségre.

A Csendes mód be- vagy kikapcsolása a nyomtatószoftverből (OS X)

1. Nyissa meg a következőt: HP Utility.



MEGJEGYZÉS: Az HP Utility program az **Applications** (Alkalmazások) mappa **Utilities** (Segédprogramok) almappájában található.)

2. Válassza ki a nyomtatót.
3. Kattintson az **Csendes mód** gombra.
4. Válassza a **Be** vagy a **Ki** lehetőséget.
5. Kattintson az **Alkalmazás most** gombra.

A Csendes mód be- vagy kikapcsolása a beágyazott webkiszolgálóról (EWS)

1. Nyissa meg a beágyazott webkiszolgálót. További információ: [A beágyazott webkiszolgáló megnyitása 68. oldal.](#)
2. Kattintson a **Beállítások** fülre.
3. A **Beállítások** szakaszban válassza a **Csendes üzemmód** elemet, majd válassza a **Be** vagy a **Ki** lehetőséget.
4. Kattintson az **Alkalmaz** gombra.

Automatikus kikapcsolás

Az áramfogyasztás csökkentésének elősegítése érdekében a funkció automatikusan kikapcsolja a nyomtatót 2 órányi inaktivitást követően. **Az Automatikus kikapcsolás teljesen kikapcsolja a nyomtatót, ezért a tápkapcsoló gombbal kell visszakapcsolnia azt.** Ha a nyomtató támogatja ezt az energiatakarékosági funkciót, a nyomtató képességeitől és kapcsolati beállításaitól függően az Automatikus kikapcsolás engedélyezése vagy letiltása automatikusan történik. Amikor az Automatikus kikapcsolás le van tiltva, a nyomtató továbbra is alvó módba lép 5 perc inaktivitás után, hogy csökkentse az áramfogyasztást.

- Az Automatikus kikapcsolás engedélyezve van, ha a nyomtató be van kapcsolva, és nem rendelkezik hálózati vagy faxolási funkcióval, illetve nem használja azokat.
- Az Automatikus kikapcsolás le van tiltva, ha a nyomtató vezeték nélküli vagy Wi-Fi Direct szolgáltatása be van kapcsolva, illetve ha nyomtató faxolási, USB- vagy Ethernet-hálózati funkciója fax-, USB- vagy Ethernet-hálózati kapcsolatot létesít.

3 Print (Nyomtatás)

- [Dokumentumok nyomtatása](#)
- [Fényképek nyomtatása](#)
- [Borítékok nyomtatása](#)
- [Nyomtatás a Maximum dpi beállítással](#)
- [Nyomtatás mobileszközről](#)
- [Tipppek a sikeres nyomtatáshoz](#)

Dokumentumok nyomtatása

Dokumentumok nyomtatása előtt ellenőrizze, hogy töltött-e be papírt az adagolótálcába, és nyitva van-e a kimeneti tálca. További információk a papír betöltéséről: [Töltsön papírt a nyomtatóba 10. oldal](#).

Dokumentum nyomtatása (Windows)

1. Válassza a **Nyomtatás** lehetőséget a szoftverben.
2. Ellenőrizze, hogy a nyomtató ki van-e választva.
3. Kattintson a gombra, ami megnyitja a **Tulajdonságok** párbeszédablakot.

Az alkalmazástól függően ez a gomb lehet a **Tulajdonságok**, a **Beállítások**, a **Nyomtatóbeállítások**, a **Nyomtató tulajdonságai**, a **Nyomtató** vagy a **Tulajdonságok**.

4. Válassza ki a megfelelő beállításokat a **Nyomtatási parancsikon** lapon.

A további nyomtatási beállítások módosításához kattintson az egyéb fülekre.

További nyomtatási tippek: [Tippek a sikeres nyomtatáshoz 32. oldal](#).



MEGJEGYZÉS: Ha módosítja a papírméret beállítását, győződjön meg arról, hogy megfelelő papírt töltött-e be a bemeneti tálcába.

5. A **Tulajdonságok** párbeszédpanel bezárásához kattintson az **OK** gombra.
6. A nyomtatás elindításához kattintson a **Nyomtatás** vagy az **OK** gombra.

Dokumentumok nyomtatása (OS X)

1. A szoftver **Fájl** menüjében válassza a **Nyomtatás** parancsot.
2. Ellenőrizze, hogy a nyomtató ki van-e választva.
3. Adja meg a nyomtatási beállításokat.

Ha nem jelennek meg a beállítások a Nyomtatás párbeszédpanelen, kattintson a **Részletek megjelenítése** lehetőségre.

- Válassza ki a megfelelő papírméretet a **Papírméret** előugró menüben.



MEGJEGYZÉS: Ha módosítja a papírméret beállítását, győződjön meg arról, hogy megfelelő papírt töltött be.

- a tájolást,
 - a méretezést.
4. Kattintson a **Nyomtatás** gombra.

Nyomtatás a lap mindkét oldalára (Windows)

1. Válassza a **Nyomtatás** lehetőséget a szoftverben.
2. Ellenőrizze, hogy a nyomtató ki van-e választva.

3. Kattintson a gombra, ami megnyitja a **Tulajdonságok** párbeszédablakot.

Az alkalmazástól függően ez a gomb lehet a **Tulajdonságok**, az **Opciók**, a **Nyomtatóbeállítások**, a **Nyomtató tulajdonságai**, a **Nyomtató** vagy a **Tulajdonságok**.

4. A **Nyomatási parancsikon** lapon válassza a **Kétoldalas (duplex) nyomtatás** parancsikont.

A további nyomtatási beállítások módosításához kattintson az egyéb fülekre.

További nyomtatási tippek: [Tippek a sikeres nyomtatáshoz 32. oldal](#).



MEGJEGYZÉS: Ha módosítja a papírméret beállítását, győződjön meg arról, hogy megfelelő papírt töltött-e be a bemeneti tálcába.

5. Az első oldal kinyomtatása után töltsse be újra a papírt a képernyőn megjelenő utasításoknak megfelelően, majd kattintson a **Folytatás**gombra.
6. A nyomtatáshoz kattintson az **OK** gombra.

Nyomtatás a lap mindkét oldalára (OS X)

1. A szoftver **Fájl** menüjében válassza a **Nyomtatás** parancsot.
2. A Nyomtatás párbeszédpanelen válassza a **Papírkezelés** elemet az előugró menüből, és állítsa az **Oldalsorrend** beállítást **Normál** értékre.
3. A **Nyomtatandó oldalak** beállításnál válassza a **Csak páratlan** értéket.
4. Kattintson a **Nyomtatás** gombra.
5. Valamennyi páratlan oldal kinyomtatását követően távolítsa el a dokumentumot a kimeneti tálcáról.
6. Töltsse be újra a dokumentumot, így a dokumentum vége, amelyet a nyomtató kiadott, most visszakerül a nyomtatóba, és a dokumentum üres oldala a nyomtató eleje felé néz.
7. A Nyomtatás párbeszédpanelen menjen vissza a **Papírkezelés** előugró menühöz, és állítsa az oldalsorrendet **Normál**, a nyomtatandó oldalak beállítást pedig **Csak páratlan** értékre.
8. Kattintson a **Nyomtatás** gombra.

Fényképek nyomtatása

Fényképek nyomtatása előtt ellenőrizze, hogy töltött-e be fotópapírt az adagolótálcába, és nyitva van-e a kimeneti tálca. További információk a papír betöltéséről: [Töltön papírt a nyomtatóba 10. oldal](#).

Fénykép nyomtatása fotópapírra (Windows)

1. Válassza a **Nyomtatás** lehetőséget a szoftverben.
2. Ellenőrizze, hogy a nyomtató ki van-e választva.
3. Kattintson a gombra, ami megnyitja a **Tulajdonságok** párbeszédablakot.

Az alkalmazástól függően ez a gomb lehet a **Tulajdonságok**, a **Beállítások**, a **Nyomtatóbeállítások**, a **Nyomtató tulajdonságai**, a **Nyomtató** vagy a **Tulajdonságok**.

4. Válassza ki a megfelelő beállításokat a **Nyomtatási parancsikon** lapon.

A további nyomtatási beállítások módosításához kattintson az egyéb fülekre.

További nyomtatási tippek: [Tippek a sikeres nyomtatáshoz 32. oldal](#).



MEGJEGYZÉS: Ha módosítja a papírméret beállítását, győződjön meg arról, hogy megfelelő papírt töltött-e be a bemeneti tálcába.

5. A **Tulajdonságok** párbeszédpanelre való visszatéréshez kattintson az **OK** gombra.
6. Kattintson az **OK** gombra, majd a **Nyomtatás** vagy az **OK** gombra a **Nyomtatás** párbeszédpanelen.



MEGJEGYZÉS: A nyomtatás befejezését követően vegye ki a fel nem használt fotópapírt az adagolótálcából. A fotópapírt úgy tárolja, hogy ne hullámosodjon fel, mert ez ronthatja a nyomat minőségét.

Fényképek nyomtatása a számítógépről (OS X)

1. A szoftver **Fájl** menüjében válassza a **Nyomtatás** parancsot.
2. Ellenőrizze, hogy a nyomtató ki van-e választva.
3. Adja meg a nyomtatási beállításokat.

Ha nem jelennek meg a beállítások a Nyomtatás párbeszédpanelen, kattintson a **Részletek megjelenítése** lehetőségre.

- Válassza ki a megfelelő papírméretet a **Papírméret** előugró menüben.



MEGJEGYZÉS: Ha módosítja a papírméret beállítását, győződjön meg arról, hogy megfelelő papírt töltött be.

- a tájolást,
4. Az előugró menüben válassza a **Papírtípus/minőség** lehetőséget, majd válassza a következő beállításokat:

- **Papírtípus:** A megfelelő fotópapírtípus
 - **Minőség:** Válassza azt a beállítást, amely a legjobb minőséget vagy a maximális dpi értéket biztosítja.
 - Kattintson a **Színbeállítások** háromszögre, majd válassza ki a **Fénykép feljavítása** megfelelő beállítását.
 - **Ki:** nem alkalmaz módosításokat a képre.
 - **Be:** automatikus fókuszálást végez a képen; kis mértékben beállítja a kép élességét.
5. Szükség szerint válasszon ki bármilyen más nyomtatási beállítást, majd kattintson a **Nyomtatás** gombra.

Borítékok nyomtatása

Borítékok nyomtatása előtt ellenőrizze, hogy töltött-e be borítékot az adagolótálcába, és nyitva van-e a kimeneti tálcá. Az adagolótálcába egy vagy több borítékot is betölthet. Ne használjon fényes vagy dombornyomott borítékot, sem olyat, amelyen kapcsok vagy ablakok vannak. További információk a borítékok betöltéséről: [Töltsön papírt a nyomtatóba 10. oldal](#).



MEGJEGYZÉS: A borítékra történő nyomtatáshoz olvassa el a szövegszerkesztő alkalmazás súgójában a szövegformázásokkal kapcsolatos tudnivalókat.

Boríték nyomtatása (Windows)

1. Válassza a **Nyomtatás** lehetőséget a szoftverben.
2. Ellenőrizze, hogy a nyomtató ki van-e választva.
3. Kattintson a gombra, ami megnyitja a **Tulajdonságok** párbeszédablakot.

Az alkalmazástól függően ez a gomb lehet a **Tulajdonságok**, a **Beállítások**, a **Nyomtatóbeállítások**, a **Nyomtató tulajdonságai**, a **Nyomtató** vagy a **Tulajdonságok**.

4. Válassza ki a megfelelő lehetőségeket.
 - Az **Elrendezés** lapon válassza az **Álló** vagy **Fekvő** tájolást.
 - A **Papír/minőség** lapon válassza ki a megfelelő papírtípust a **Hordozó** legördülő listában a **Tálcaválasztás** területen, majd válassza ki a megfelelő nyomtatási minőséget a **Minőségi beállítások** területen, végül válassza ki a megfelelő szintet a **Szín** területen.
 - A **Speciális** lehetőségre kattintva a **Papírméret** legördülő listából választhatja ki a megfelelő borítékméretet.
5. Kattintson az **OK** gombra, majd a **Nyomtatás** vagy az **OK** gombra a **Nyomtatás** párbeszédpanelen.

Borítékok nyomtatása (OS X)

1. A szoftver **Fájl** menüjében válassza a **Nyomtatás** parancsot.
2. Ellenőrizze, hogy a nyomtató ki van-e választva.
3. A **Papírméret** előugró menüben válassza ki a megfelelő borítékméretet.

Ha nem jelennek meg a beállítások a Nyomtatás párbeszédpanelen, kattintson a **Részletek megjelenítése** lehetőségre.



MEGJEGYZÉS: Ha módosítja a papírméret beállítását, győződjön meg arról, hogy megfelelő papírt töltött be.

4. Az előugró menüben válassza a **Papírtípus/minőség** lehetőséget, majd győződjön meg arról, hogy a papírtípus beállítása **Sima papír**.
5. Kattintson a **Nyomtatás** gombra.

Nyomtatás a Maximum dpi beállítással

A maximális dpi érték használatával kiváló minőségű, éles képeket nyomtathat fotópapírra.

A maximum dpi módban történő nyomtatás több időt vesz igénybe, s nagyobb szabad lemezterületet igényel.

A támogatott nyomtatási felbontások listájáért látogasson el a [támogatási webhelyre a www.support.hp.com címen](http://www.support.hp.com).

Nyomtatás maximális dpi módban (Windows)

1. Válassza a **Nyomtatás** lehetőséget a szoftverben.
2. Ellenőrizze, hogy a nyomtató ki van-e választva.
3. Kattintson a gombra, ami megnyitja a **Tulajdonságok** párbeszédablakot.

Az alkalmazástól függően ez a gomb lehet a **Tulajdonságok**, a **Beállítások**, a **Nyomtatóbeállítások**, a **Nyomtató tulajdonságai**, a **Nyomtató** vagy a **Tulajdonságok**.
4. Kattintson a **Paper/Quality** fülre.
5. A **Hordozó** legördülő listában kattintson egy megfelelő papírtípusra.
6. Kattintson a **Speciális** gombra.
7. A **Papírméret** legördülő listából válassza ki a megfelelő papírméretet.
8. A **Nyomtató lehetőségei** területen válassza az **Igen** lehetőséget a **Nyomtatás Maximum dpi módban** legördülő listából.
9. A speciális lehetőségek bezárásához kattintson az **OK** gombra.
10. Erősítse meg a **Tájélotás** beállítást az **Elrendezés** lapon, majd kattintson az **OK** gombra a nyomtatáshoz.

Nyomtatás a legnagyobb felbontással (OS X)

1. A szoftver **Fájl** menüjében válassza a **Nyomtatás** parancsot.
2. Ellenőrizze, hogy a nyomtató ki van-e választva.
3. Adja meg a nyomtatási beállításokat.

Ha nem jelennek meg a beállítások a Nyomtatás párbeszédpanelen, kattintson a **Részletek megjelenítése** lehetőségre.

- Válassza ki a megfelelő papírméretet a **Papírméret** előugró menüben.



MEGJEGYZÉS: Ha módosítja a papírméret beállítását, győződjön meg arról, hogy megfelelő papírt töltött be.





- a tájélotást,
4. Az előugró menüben válassza a **Papírtípus/minőség** lehetőséget, majd válassza a következő beállításokat:

- **Papírtípus:** A megfelelő papírtípus
 - **Minőség: Maximum dpi**
5. Adja meg a többi kívánt nyomtatási beállítást, majd kattintson a **Print** (Nyomtatás) gombra.

Nyomtatás mobileszkörről

Nyomtathat dokumentumokat és fényképeket közvetlenül mobileszkörről, például: iOS, Android, Windows Mobile, Chromebook és Amazon Kindle.

Nyomtatás mobileszkörről

1. Ellenőrizze, hogy a nyomtató és a számítógép ugyanahhoz a hálózathoz kapcsolódik-e.
2. Nyomtatás engedélyezése mobileszkörről:
 - **iOS:** Használja a **Nyomtatás** lehetőséget a **Megosztás** menüből. Nincs szükség külön beállításra, mivel az iOS AirPrint előre telepítve van.
 **MEGJEGYZÉS:** Azokon a készülékeken, amelyeken iOS 4.2 vagy újabb verzió fut, előre telepítették az AirPrint szoftvert.
 - **Android:** Töltse le és engedélyezze készülékén az HP Print Service Plugin elemet (ezt a legtöbb Androidos eszköz támogatja) a Google Play Store-ból.
 **MEGJEGYZÉS:** Az Android 4.4 vagy újabb verziót futtató készülékeket támogatja a HP Print Service Plugin. Az Android 4.3 vagy régebbi verziót futtató készülékek a HP ePrint alkalmazással nyomtathatnak, ez elérhető a Google Play Store-ban.
 - **Windows Mobile:** Érintse meg a **Nyomtatás** lehetőséget az **Eszköz** menüben. Nincs szükség külön beállításra, mivel a szoftver előre telepítve van.
 **MEGJEGYZÉS:** Ha a nyomtató nincs felsorolva, akkor el kell végeznie egy egyszerű beállítást a nyomtatón a **Nyomtató hozzáadása** varázsló használatával.
 - **Chromebook:** Töltse le és telepítse a **HP Print for Chrome** alkalmazást a Chrome Web Store-ból és engedélyezze a Wi-Fi és a USB használatát nyomtatáshoz.
 - **Amazon Kindle Fire HD9 és HDX:** Amikor az első alkalommal kiválasztja a **Nyomtatás** lehetőséget az eszközön, a HP Print Service Plugin automatikusan letöltődik a mobil nyomtatás engedélyezéséhez.
 **MEGJEGYZÉS:** A mobileszközökről elvégzett nyomtatás engedélyezésével kapcsolatos részletes információkért keresse fel a következő weboldalt: www.hp.com/go/mobileprinting. Ha a webhely lokalizált verziója nem elérhető az Ön országában, régiójában, vagy az Ön nyelvén, akkor lehetséges, hogy a webhely átirányítja Önt a HP mobil nyomtatás webhelyre egy másik országban, régióban, vagy másik nyelven.
3. Ügyeljen arra, hogy a nyomtató papírbeállításainak megfelelő papír legyen a gépben (további információ: [Töltsön papírt a nyomtatóba 10. oldal](#)). A betöltött papírhoz pontosan beállított papírméret lehetővé teszi a mobileszköz számára, hogy ismerje a nyomtatáshoz használt papír méretét.

Tippek a sikeres nyomtatáshoz

A sikeres nyomtatáshoz a HP patronokban megfelelő mennyiségű tintának kell lennie, a papírt megfelelően kell betölteni, és a nyomtatón a megfelelő beállításokat kell alkalmazni.

A nyomtatóbeállítások nem vonatkoznak a másolásra és a beolvasásra.

Tintával kapcsolatos tippek

- Használjon eredeti HP patronokat.
- A fekete és a háromszínű patronokat is megfelelően helyezze be.
Bővebb információért lásd: [A patronok cseréje 52. oldal](#).
- Ellenőrizze a patronokban a becsült tintaszinteket, így meggyőződhet róla, hogy elég tinta van-e bennük.
Bővebb információért lásd: [Becsült tintaszintek ellenőrzése 50. oldal](#).
- Ha a nyomtatás minősége elfogadhatatlan, további információ itt olvasható: [Nyomtatási problémák 78. oldal](#).

Tippek a papír betöltéséhez

- Egy köteg papírt (ne csak egyetlen papírlapot) töltsön be. A kötegben lévő valamennyi papírnak azonos méretűnek és típusúnak kell lennie, ellenkező esetben papírelakadás történhet.
- A papírt a nyomtatandó oldalával felfelé helyezze be.
- Ügyeljen arra, hogy az adagolótálcába tett papírok simák legyenek, és a széleik ne legyenek meggyűrődve vagy beszakadva.
- Minden papírtípushoz és papírmérethez gondosan állítsa be az adagolótálca papírvezetőit. A papírszélesség-beállító ne hajlítsa meg az adagolótálcában található papírt.
További információ: [Töltsön papírt a nyomtatóba 10. oldal](#).

Tippek a nyomtató beállításához (Windows)

- Az alapértelmezett nyomtatóbeállítások módosításához a HP nyomtatószoftver megnyitása után kattintson a **Print & Scan (Nyomtatás és beolvasás)** lehetőségre, majd a **Beállítások megadása** elemre. A nyomtatószoftver megnyitásával kapcsolatos információkért lásd: [Nyissa meg a HP nyomtatószoftvert \(Windows\) 18. oldal](#).
- Az egy lapra nyomtatandó oldalak számának kiválasztásához az **Elrendezés** lapon válassza ki a megfelelő elemet az **Oldalak laponként** legördülő listából.
- További nyomtatási beállítások megtekintéséhez az **Elrendezés** vagy a **Papír/minőség** lapon kattintson a **Speciális** gombra a **Speciális beállítások** párbeszédpanel megnyitásához.
 - **Szürkeárnyaltos nyomtatás:** Lehetővé teszi, hogy a fekete-fehér dokumentumokat kizárólag fekete tintával nyomtassa. Válassza a **Csak fekete tintával** lehetőséget, majd kattintson az **OK**

gombra. Kiváló minőségű fekete-fehér képek nyomtatását is lehetővé teszi. Válassza a **Kiváló minőségű szürkeárnyalatos** lehetőséget, majd kattintson az **OK** gombra.

- **Oldalak lapenkénti elrendezése:** Segít meghatározni az oldalak sorrendjét, ha egy dokumentum nyomtatásakor több oldalt nyomtat egy lapra.



MEGJEGYZÉS: Az **Elrendezés** lap előnézete nem tükrözi a **Oldalak lapenkénti elrendezése** legördülő listában választott elemet.

- **HP Real Life technológiák:** Ez a funkció simítja és élesíti a képeket és grafikákat a jobb nyomtatási minőség érdekében.
- **Füzet:** Lehetővé teszi többoldalas dokumentumok nyomtatását füzetként. Két oldalt nyomtat a lapok mindkét oldalára, amelyek ezt követően füzetként hajthatók ketté. Válasszon egy kötési módszert a legördülő listából, majd kattintson az **OK** gombra.
 - **Füzet-Kötés a bal oldalon:** A kötési oldal a bal oldalon jelenik meg, miután füzetként hajtogatta a lapokat. Válassza ezt a beállítást, ha balról jobbra olvas.
 - **Füzet-Kötés a jobb oldalon:** A kötési oldal a jobb oldalon jelenik meg, miután füzetként hajtogatta a lapokat. Válassza ezt a beállítást, ha jobbról balra olvas.



MEGJEGYZÉS: Az **Elrendezés** lap előnézete nem tükrözi a **Füzet** legördülő listában választott elemet.

- **Nyomtatandó oldalak:** Lehetővé teszi csak a páros oldalak vagy csak a páratlan oldalak nyomtatását, illetve az összes oldal nyomtatását.
- **Oldalszegélyek:** Lehetővé teszi szegélyek hozzáadását az oldalakhoz, ha egy dokumentum nyomtatásakor több oldalt nyomtat egy lapra.



MEGJEGYZÉS: Az **Elrendezés** lap előnézete nem tükrözi az **Oldalszegélyek** legördülő listában választott elemet.

- Nyomtatási parancsikkal lerövidítheti a nyomtatási beállítások megadásához szükséges időt. A nyomtatási parancsikonok tárolják az adott feladathoz megfelelő beállítási értékeket, így egyetlen kattintással beállíthatja az összes lehetőséget. Nyomtatási parancsikon használatához lépjen a **Nyomtatási parancsikon** lapra, válasszon egy nyomtatási parancsikont, majd kattintson az **OK** gombra.

Az **Elrendezés** vagy a **Papír/minőség** lapon megadott beállítások után a következőképpen adhat hozzá új nyomtatási parancsikont: kattintson a **Nyomtatási parancsikon** fülre, kattintson a **Mentés másként** lehetőségre, írjon be egy nevet, majd kattintson az **OK** gombra.

Nyomtatási parancsikon törléséhez jelölje ki azt, majd kattintson a **Törlés** elemre.



MEGJEGYZÉS: Nem törölheti az alapértelmezett nyomtatási parancsikonokat.

Tipp a nyomtató beállításához (OS X)

- A Nyomtatás párbeszédpanelen használja a **Papírméret** előugró menüt a nyomtatóba betöltött papír méretének kiválasztásához.
- A Nyomtatás párbeszédpanelen válassza ki a **Papírtípus/minőség** előugró menüt, ezután pedig a megfelelő papírtípust és nyomtatási minőséget.
- Ha a fekete-fehér dokumentumot kizárólag fekete tintával szeretné kinyomtatni, válassza a **Papírtípus/minőség** lehetőséget az előugró menüből, és a Szín előugró menüből válassza a **Szürkeárnyaltos** lehetőséget.

Megjegyzések

- Az eredeti HP nyomtatópatronokat HP nyomtatókhoz és papírokhoz tervezték és ezekhez tesztelték, hogy minden esetben kiváló minőségű eredményt biztosítsanak.



MEGJEGYZÉS: A HP nem tudja szavatolni a nem HP-termékek minőségét és megbízhatóságát. A nem HP-termékek használatából eredő javítási vagy szervizigényre a készülék garanciája nem terjed ki.

Ha abban a hiszemben járt el, hogy eredeti HP patronot vásárolt, keresse fel a következő címet:

www.hp.com/go/anticounterfeit

- A dokumentumot manuálisan a papír mindkét oldalára nyomtathatja.

4 A webszolgáltatások használata

- [Mik azok a webszolgáltatások?](#)
- [Webszolgáltatások beállítása](#)
- [Nyomtatás az HP ePrint szolgáltatással](#)
- [Webszolgáltatások törlése](#)

Mik azok a webszolgáltatások?

A nyomtató innovatív webes megoldásokat kínál, amelyek segítségével gyorsan hozzáférhet az internethez, megkaphat dokumentumokat, és gyorsabban, problémamentesen nyomtathatja ki azokat – mindezt számítógép használata nélkül.



MEGJEGYZÉS: Ezeknek a webes szolgáltatásoknak a használatához a nyomtatónak csatlakoznia kell az internethez vezeték nélküli kapcsolaton keresztül. A webes szolgáltatások nem használhatók, ha a nyomtató USB-kábellel csatlakozik.

HP ePrint

- A HP ePrint a HP ingyenes szolgáltatása, amellyel bármikor bárholnan kinyomtathat dokumentumokat a HP ePrint kapcsolattal rendelkező nyomtatón. Csak e-mailt kell küldenie a nyomtatóhoz rendelt e-mail címre, amikor a webszolgáltatások engedélyezve vannak a nyomtatón. Nincs szükség speciális illesztőprogramokra vagy szoftverekre. Ha tud e-mailt küldeni, akkor a HP ePrint szolgáltatással bárholnan nyomtathat.

Ha létrehozott egy fiókot az [HP Connected](#) (előfordulhat, hogy nem minden országban/térségben érhető el), központban, bejelentkezhet a HP ePrint munkaállapot megtekintéséhez, a HP ePrint nyomtatósor kezeléséhez, annak felügyeletéhez, hogy ki használhatja a nyomtató HP ePrint e-mail címét a nyomtatáshoz, valamint hogy segítséget kérjen a HP ePrintszolgáltatással kapcsolatban.

Webszolgáltatások beállítása

A webszolgáltatások beállítása előtt ellenőrizze, hogy a nyomtató csatlakozik-e az internethez vezeték nélküli kapcsolaton keresztül.

A webszolgáltatások beállítása

1. Nyissa meg a beágyazott webkiszolgálót (EWS). További információ: [A beágyazott webkiszolgáló megnyitása 68. oldal](#).
2. Kattintson a **Webszolgáltatások** fülre.
3. A **Webszolgáltatások beállítási** szakaszban kattintson a **Beállítások** gombra, ezután kattintson a **Folytatás** parancsra, majd kövesse a képernyőn megjelenő utasításokat a használati feltételek elfogadásához.
4. Ha a rendszer kéri, engedélyezze, hogy a nyomtató automatikusan megkeresse és telepítse a nyomtató frissítéseit.

 **MEGJEGYZÉS:** Ha új nyomtatófrissítés érhető el, a nyomtató letölti és telepíti a frissítést, majd újraindul. A webszolgáltatások beállításához ismételje meg az 1. lépésben leírt utasításokat.

 **MEGJEGYZÉS:** Ha a rendszer kéri a proxybeállításokat, és a hálózat proxybeállításokat használ, kövesse a képernyőn megjelenő utasításokat a proxykiszolgáló telepítéséhez. Ha nem rendelkezik a proxy adataival, lépjen kapcsolatba a hálózati rendszergazdával vagy a hálózatot beállító személlyel.

5. Amikor a nyomtató csatlakozott a kiszolgálóhoz, a nyomtató kinyomtat egy információs lapot. Kövesse az információs lapon lévő útmutatásokat a beállítás befejezéséhez.

Nyomtatás az HP ePrint szolgáltatással

A HP ePrint szolgáltatással bármikor, bárhol nyomtathat dokumentumokat a HP e-Print szolgáltatással rendelkező nyomtatón.

A HP ePrint használatához a nyomtatónak egy internetkapcsolattal rendelkező aktív hálózathoz kell csatlakoznia.

Dokumentumok nyomtatása a HP ePrintszolgáltatással

1. Győződjön meg arról, hogy beállította a webszolgáltatásokat.

További információ: [Webszolgáltatások beállítása 37. oldal](#).

2. Nyomja meg az **Információ** (i) gombot az információs oldal nyomtatásához, majd keresse meg az oldalon a nyomtató e-mail címét.

3. Küldje el e-mailben a dokumentumot a nyomtatónak.

- a. A számítógépen vagy mobileszközön nyissa meg az e-mail alkalmazást.



MEGJEGYZÉS: Az e-mail alkalmazások számítógépen vagy mobileszközön végzett használatáról információt az alkalmazáshoz kapott dokumentációban talál.

- b. Hozzon létre egy új e-mail üzenetet, majd csatolja a nyomtatni kívánt dokumentumot.

- c. Küldje el az e-mailt a nyomtató e-mail címére.

A nyomtató kinyomtatja a csatolt dokumentumot.



MEGJEGYZÉS: Csak a HP ePrint e-mail címét adja meg a „Címzett” mezőben. Ne adjon meg további e-mail címeket a többi sorban. A HP ePrint kiszolgáló nem fogadja el az e-mailben küldött nyomtatási feladatokat, ha több e-mail cím szerepel a „Címzett” vagy a „Másolatot kap” mezőben.



MEGJEGYZÉS: Az e-mail a fogadást követően lesz kinyomtatva. Mint bármely e-mail üzenet esetén, nincs garancia arra, hogy a levél megérkezik, illetve nem tudni, hogy pontosan mikor. Bármikor ellenőrizheti a nyomtató állapotát az [HP Connected](#) (előfordulhat, hogy nem minden országban/ térségben érhető el) weblapján.



MEGJEGYZÉS: A HP ePrint által nyomtatott dokumentumok eltérhetnek az eredetitől. A stílus, a formázás és a szöveg elrendezése eltérhet az eredeti dokumentumban érvényes beállításoktól. Azon dokumentumok esetén, amelyeket kiváló minőségben kell nyomtatnia (ilyenek lehetnek például a hivatalos dokumentumok), javasoljuk, hogy a számítógépen elérhető szoftveralkalmazásból nyomtasson, mert így nagyobb mértékben vezérelheti a nyomtatás megjelenését.

Webszolgáltatások törlése

A webszolgáltatások törléséhez végezze el a következő lépéseket:

1. Nyissa meg a beágyazott webkiszolgálót (EWS). További információ: [A beágyazott webkiszolgáló megnyitása 68. oldal](#).
2. Kattintson a **Webszolgáltatások** fülre, majd kattintson a **Webszolgáltatások beállításai** szakasz **Webszolgáltatások törlése** elemére.
3. Kattintson a **Webszolgáltatások törlése** elemre.
4. A webszolgáltatások a nyomtatóról való eltávolításához kattintson az **Igen** gombra.

5 Másolás és lapolvasás

- [Dokumentumok másolása](#)
- [Beolvasás a HP nyomtatószoftver használatával](#)
- [Beolvasás a Webscan szolgáltatás segítségével](#)
- [Tipppek a másolási és a lapolvasási sikerekért](#)

Dokumentumok másolása

 **MEGJEGYZÉS:** Minden dokumentum normál minőség mellett lesz másolva. Másolás esetén nem módosíthatja a nyomtatási minőséget.

Dokumentumok másolása

1. Töltsön papírt az adagolótálcába.

A papír betöltésével kapcsolatos információkért lásd: [Töltsön papírt a nyomtatóba 10. oldal](#).

2. Töltse be az eredeti dokumentumot a nyomtatott oldalával felfelé, a szkennel jobb oldalához igazítva, amíg a lapolvasó el nem kezdi behúzni, és ki nem gyullad a beolvasást jelző fény.



3. Másolat készítéséhez nyomja meg a **Másolás indítása – Fekete** gombot () vagy a **Másolás indítása – Színes** gombot ()

A példányok számát úgy lehet megnövelni, hogy két másodpercen belül többször lenyomja a gombot.

Ha a készülék nem húzza be az eredetit, kézzel tolja be a szkennelési útvonalon, amíg végül önállóan mozogni nem kezd.

A szkennel automatikusan behúzza az eredetit beolvasás céljából. A beolvasás befejeződése után a nyomtatás elkezdődik.

Beolvasás a HP nyomtatószoftver használatával

- [Beolvasás számítógépre](#)
- [Új beolvasási parancsikon létrehozása \(Windows\)](#)
- [Beolvasási beállítások módosítása \(Windows\)](#)

Beolvasás számítógépre

Számítógépre történő beolvasás előtt ellenőrizze, hogy telepítette-e a HP által ajánlott nyomtatószoftvert. A nyomtatónak és a számítógépnek csatlakoztatva és bekapcsolt állapotban kell lennie.

Dokumentum vagy fénykép beolvasása fájlba (Windows)

1. Töltse be az eredeti dokumentumot a nyomtatott oldalával felfelé, a szkennert jobb oldalához igazítva, amíg a lapolvasó el nem kezdi behúzni, és ki nem gyullad a beolvasást jelző fény.
2. Kattintson duplán a nyomtató ikonjára az asztalon, vagy tegye a következők egyikét a nyomtatószoftver megnyitásához:
 - **Windows 10:** A számítógép asztalán kattintson a **Start** gombra, kattintson a **Minden alkalmazás** lehetőségre, majd az **HP** elemre, kattintson a nyomtató mappájára, majd válassza ki a nyomtató nevét megjelenítő ikont.
 - **Windows 8,1:** Kattintson a kezdőképernyő bal alsó sarkában megjelenő lefelé nyílbillentyűre, majd válassza ki a nyomtató nevét.
 - **Windows 8:** Kattintson a jobb gombbal a kezdőképernyő egy üres területére, kattintson a **Minden alkalmazás** elemre az alkalmazássávon, majd válassza ki a nyomtató nevét.
 - **Windows 7, Windows Vista és Windows XP:** A számítógép asztalán kattintson a **Start** gombra, kattintson a **Minden program** lehetőségre, majd az **HP** elemre, kattintson a nyomtató mappájára, majd válassza ki a nyomtató nevét megjelenítő ikont.
3. A nyomtatószoftverben kattintson a **Lapolvasás**, majd kattintson a **Dokumentum vagy fénykép beolvasása** elemre.
4. Válassza ki az elvégezni kívánt beolvasás típusát, majd kattintson a **Lapolvasás** gombra.
 - Válassza a **Mentés PDF-ként** lehetőséget a dokumentum (vagy fénykép) PDF-fájlként való mentéséhez.
 - Válassza a **Mentés JPEG-ként** lehetőséget a dokumentum (vagy fénykép) képfájlként való mentéséhez.



MEGJEGYZÉS: A kezdőképernyőn áttekintheti és módosíthatja az alapbeállításokat. Kattintson a **Egyebek** hivatkozásra a Beolvasás párbeszédpanel jobb felső sarkában a részletes beállítások áttekintéséhez és módosításához.

További információ: [Beolvasási beállítások módosítása \(Windows\) 45. oldal.](#)

Ha a **Megtekintő megjelenítése a beolvasás után** be van jelölve, módosíthatja a beolvasott képet az előnézeti képernyőn.

Dokumentum vagy fénykép beolvasása e-mailbe (Windows)

1. Töltse be az eredeti dokumentumot a nyomtatott oldalával felfelé, a szkennert jobb oldalához igazítva, amíg a lapolvasó el nem kezdi behúzni, és ki nem gyullad a beolvasást jelző fény.
2. Kattintson duplán a nyomtató ikonjára az asztalon, vagy tegye a következők egyikét a nyomtatószoftver megnyitásához:
 - **Windows 10:** A számítógép asztalán kattintson a **Start** gombra, kattintson a **Minden alkalmazás** lehetőségre, majd az **HP** elemre, kattintson a nyomtató mappájára, majd válassza ki a nyomtató nevét megjelenítő ikont.
 - **Windows 8,1:** Kattintson a kezdőképernyő bal alsó sarkában megjelenő lefelé nyílbillentyűre, majd válassza ki a nyomtató nevét.
 - **Windows 8:** Kattintson a jobb gombbal a kezdőképernyő egy üres területére, kattintson a **Minden alkalmazás** elemre az alkalmazássávon, majd válassza ki a nyomtató nevét.
 - **Windows 7, Windows Vista és Windows XP:** A számítógép asztalán kattintson a **Start** gombra, kattintson a **Minden program** lehetőségre, majd az **HP** elemre, kattintson a nyomtató mappájára, majd válassza ki a nyomtató nevét megjelenítő ikont.
3. A nyomtatószoftverben kattintson a **Lapolvasás**, majd kattintson a **Dokumentum vagy fénykép beolvasása** elemre.
4. Válassza ki az elvégezni kívánt beolvasás típusát, majd kattintson a **Lapolvasás** gombra.

Válassza a **Küldés e-mailben PDF-ként** vagy a **Küldés e-mailben JPEG-ként** lehetőséget az e-mail szoftver megnyitásához és a beolvasott fájl mellékletként való csatolásához.



MEGJEGYZÉS: Kattintson a **Egyebek** hivatkozásra a Beolvasás párbeszédpanel jobb felső sarkában a beolvasás beállításainak áttekintéséhez és módosításához.

További információ: [Beolvasási beállítások módosítása \(Windows\) 45. oldal.](#)

Ha a **Megtekintő megjelenítése a beolvasás után** be van jelölve, módosíthatja a beolvasott képet az előnézeti képernyőn.

Eredeti dokumentum beolvasása a HP nyomtatószoftverből (OS X)

1. A HP Scan megnyitása.
A HP Scan segédprogram a merevlemez felső szintjén, az **Alkalmazások/HP** mappában található.
2. Válassza ki a kívánt beolvasási profil típusát.
3. Kattintson a **Beolvasás** lehetőségre.

Új beolvasási parancsikon létrehozása (Windows)

Létrehozhatja a saját beolvasási parancsikonját, így megkönnyítheti a beolvasást. Előfordulhat például, hogy gyakran szeretne JPEG helyett PNG formátumban beolvasni és menteni fényképeket.

1. Töltse be az eredeti dokumentumot a nyomtatott oldalával felfelé, a szkennert jobb oldalához igazítva, amíg a lapolvasó el nem kezdi behúzni, és ki nem gyullad a beolvasást jelző fény.
2. Kattintson duplán a nyomtató ikonjára az asztalon, vagy tegye a következők egyikét a nyomtatószoftver megnyitásához:

- **Windows 10:** A számítógép asztalán kattintson a **Start** gombra, kattintson a **Minden alkalmazás** lehetőségre, majd az **HP** elemre, kattintson a nyomtató mappájára, majd válassza ki a nyomtató nevét megjelenítő ikont.
 - **Windows 8,1:** Kattintson a kezdőképernyő bal alsó sarkában megjelenő lefelé nyílbillentyűre, majd válassza ki a nyomtató nevét.
 - **Windows 8:** Kattintson a jobb gombbal a kezdőképernyő egy üres területére, kattintson a **Minden alkalmazás** elemre az alkalmazássávon, majd válassza ki a nyomtató nevét.
 - **Windows 7, Windows Vista és Windows XP:** A számítógép asztalán kattintson a **Start** gombra, kattintson a **Minden program** lehetőségre, majd az **HP** elemre, kattintson a nyomtató mappájára, majd válassza ki a nyomtató nevét megjelenítő ikont.
3. A nyomtatószoftverben kattintson a **Lapolvasás** , majd kattintson a **Dokumentum vagy fénykép beolvasása** elemre.
 4. Kattintson az **Új beolvasási parancsikon létrehozása** gombra.
 5. Adjon meg egy leíró nevet, válasszon egy meglévő parancsikont, amely alapján az újat létre kívánja hozni, majd kattintson a **Létrehozás** gombra.

Ha például új parancsikont kíván létrehozni a fényképekhez, válassza a **Mentés JPEG-ként** vagy a **Küldés e-mailben JPEG-ként** lehetőséget. Ez elérhetővé teszi az ábrákkal kapcsolatos beállításokat beolvasáskor.
 6. Az igényeinek megfelelően módosítsa az új parancsikon beállításait, majd kattintson a parancsikon jobb oldalán látható mentés ikonra.



MEGJEGYZÉS: Kattintson a **Egyebek** hivatkozásra a Beolvasás párbeszédpanel jobb felső sarkában a beolvasás beállításainak áttekintéséhez és módosításához.

További információ: [Beolvasási beállítások módosítása \(Windows\) 45. oldal.](#)

Beolvasási beállítások módosítása (Windows)

A beolvasási beállítások bármelyikét módosíthatja egyszeri használatra, vagy a módosításokat mentheti tartós használatra. Ezen beállítások közé tartoznak többek között az oldalméret és tájolás, a beolvasási felbontás, a kontraszt és a beolvasások mentési mappája.

1. Töltse be az eredeti dokumentumot a nyomtatott oldalával felfelé, a szkennert jobb oldalához igazítva, amíg a lapolvasó el nem kezdi behúzni, és ki nem gyullad a beolvasást jelző fény.
2. Kattintson duplán a nyomtató ikonjára az asztalon, vagy tegye a következők egyikét a nyomtatószoftver megnyitásához:
 - **Windows 10:** A számítógép asztalán kattintson a **Start** gombra, kattintson a **Minden alkalmazás** lehetőségre, majd az **HP** elemre, kattintson a nyomtató mappájára, majd válassza ki a nyomtató nevét megjelenítő ikont.
 - **Windows 8,1:** Kattintson a kezdőképernyő bal alsó sarkában megjelenő lefelé nyílbillentyűre, majd válassza ki a nyomtató nevét.

- **Windows 8:** Kattintson a jobb gombbal a kezdőképernyő egy üres területére, kattintson a **Minden alkalmazás** elemre az alkalmazássávon, majd válassza ki a nyomtató nevét.
 - **Windows 7, Windows Vista és Windows XP:** A számítógép asztalán kattintson a **Start** gombra, kattintson a **Minden program** lehetőségre, majd az **HP** elemre, kattintson a nyomtató mappájára, majd válassza ki a nyomtató nevét megjelenítő ikont.
3. A nyomtatószoftverben kattintson a **Lapolvasás** , majd kattintson a **Dokumentum vagy fénykép beolvasása** elemre.
 4. Kattintson a **Egyebek** hivatkozásra a HP Scan párbeszédpanel jobb felső sarkában.

A részletes beállításokat tartalmazó panel megjelenik a jobb oldalon. A bal oldali oszlop összegzi az egyes szakaszok aktuális beállításait. A jobb oldali oszlop segítségével módosíthatja a beállításokat a kiemelt szakaszban.
 5. Kattintson a részletes beállításokat tartalmazó panel bal oldalán az egyes szakaszokra a szakasz beállításainak áttekintéséhez.

A legtöbb beállítást áttekintheti és módosíthatja a legördülő menük segítségével.

Néhány beállítás nagyobb rugalmasságot biztosít egy újabb panel megjelenítésével. Ezeket egy + (pluszjel) jelzi az egyes beállítások jobb oldalán. A panelen el kell fogadnia vagy el kell utasítania a módosításokat a részletes beállítások panelre való visszatéréshez.
 6. Ha befejezte a beállítások módosítását, tegye a következők egyikét.
 - Kattintson az **Lapolvasás** gombra. A beolvasás befejezése után a rendszer felszólítja a parancsikon módosításainak mentésére vagy elvetésére.
 - Kattintson a parancsikon jobb oldalán látható mentés ikonra, majd a **Lapolvasás** gombra.

[Az interneten további információt talál a HP Scan szoftverről.](#) Megismerheti a következőket:

- a beolvasási beállítások testre szabása például a fájltypus, a felbontás és a kontrasztszintek megadásával;
- a hálózati mappába és felhőmeghajtókba történő beolvasást;
- a képek előnézetének megtekintését és beállítását.

Beolvasás a Webscan szolgáltatás segítségével

A Webscan a beágyazott webkiszolgáló szolgáltatása, amellyel webböngésző használatával tud fényképeket és dokumentumokat a nyomtatóról a számítógépre tölteni.

Ez a funkció akkor is elérhető, ha számítógépen nincs telepítve a nyomtatószoftver.



MEGJEGYZÉS: Alapértelmezés szerint a Webscan ki van kapcsolva. A funkciót az EWS kiszolgálóból engedélyezheti.

Ha nem tudta megnyitni a Webscan funkciót az EWS kiszolgálón, előfordulhat, hogy a hálózati rendszergazda kikapcsolta azt. További információért forduljon a hálózati rendszergazdához vagy ahhoz a személyhez, aki beállította a hálózatot.

A Webscan engedélyezése

1. Nyissa meg a beépített webkiszolgálót. További tudnivalók: [A beágyazott webkiszolgáló megnyitása 68. oldal.](#)
2. Kattintson a **Beállítások** fülre.
3. A **Biztonság** területen kattintson a **Rendszergazdai beállítások** lehetőségre.
4. A Webscan engedélyezéséhez válassza ki a **Webscan futtatása a beágyazott webkiszolgálóról** elemet.
5. Kattintson az **Alkalmaz** gombra.

Beolvasás a Webscan használatával

A Webscan szolgáltatással történő beolvasás alapvető beolvasási beállításokat tesz lehetővé. További beolvasási beállítások és funkciók eléréséhez használja a HP nyomtatószoftvert.

1. Töltse be az eredeti dokumentumot a nyomtatott oldalával felfelé, a szkennert jobb oldalához igazítva, amíg a lapolvasó el nem kezdi behúzni, és ki nem gyullad a beolvasást jelző fény.
2. Nyissa meg a beépített webkiszolgálót. További tudnivalók: [A beágyazott webkiszolgáló megnyitása 68. oldal.](#)
3. Kattintson a **Lapolvasás** fülre.
4. Kattintson a **Webscan** elemre a bal oldali ablaktáblán, módosítsa a beállításokat, majd kattintson a **Lapolvasás indítása** gombra.

Tippek a másolási és a lapolvasási sikerekért

A sikeres másoláshoz és lapolvasáshoz használja a következő tippeket:

- Egyszerre csak egy eredetit helyezzen be a szkennerbe.
- Szkennelés előtt vegye le a papírról a különféle kapcsokat.
- Ne szkeneljen nedves anyagokat tartalmazó eredeti példányokat (pl. kréta, kihúzó, vagy más festékek).
- A beolvasás befejezése után vegye ki az eredeti példányt a szkennelési útvonalból.
- Ne tegye ki a szkennert közvetlen napfény, erős fény vagy poros környezet hatásainak.
- Ha függőleges csíkokat lát a másolt vagy beolvasott dokumentumokon, akkor sűrített levegővel fúvassa át a szkennelési útvonalat a csíkok megjelenésének helyén.
- Ha kis méretű dokumentumról szeretne nagy másolatot készíteni, olvassa be azt a számítógépre, nagyítsa fel a képet a lapolvasási szoftver segítségével, majd ezt a felnagyított képet nyomtassa ki.
- A beolvasott szöveg hibájának vagy a hiányosság elkerülése érdekében ügyeljen arra, hogy a szoftverben megfelelő mértékben állítsa be a fényerőt.



6 A patronok kezelése

Ez a rész a következő témaköröket tárgyalja:

- [Becsült tintaszintek ellenőrzése](#)
- [Nyomtatási kellékek rendelése](#)
- [A patronok cseréje](#)
- [Az egypatronos üzemmód használata](#)
- [A patronokkal kapcsolatos jótállási információ](#)
- [Tipppek a tintapatronok használatához](#)

Becsült tintaszintek ellenőrzése

A tintaszinteket egyszerűen ellenőrizheti, így meghatározhatja a patronok cseréjének várható idejét. A tintaszint csak közelítő becslést ad a patronokban lévő tinta mennyiségéről.

-
-  **MEGJEGYZÉS:** Ha újratöltött vagy felújított (esetleg más készülékben korábban már használt) patronot használ, lehet, hogy a készülék festékszintjelzője pontatlanul – vagy egyáltalán nem – jelzi a festékszintet.
 -  **MEGJEGYZÉS:** A tintaszinttel kapcsolatos figyelmeztetések és jelzések csak becslőt adatokon alapulnak. Ha alacsony tintaszintről tájékoztató figyelmeztető üzenetet kap, készítsen elő egy cserepatront annak érdekében, hogy kiküszöbölhesse az esetleges nyomtatási késlekedéseket. A patronot csak akkor kell kicserélnie, ha a nyomtatási minőség nem elfogadható.
 -  **MEGJEGYZÉS:** A patronokból származó tintát a nyomtató különböző módokon használja a nyomtatási folyamat során, ideértve az inicializálási eljárást, amely előkészíti a nyomtatót és a patronokat a nyomtatásra, vagy a nyomtatófej karbantartását, amely a fúvókákat tartja tisztán, és a tinta egyenletes áramlását biztosítja. A felhasználás végén a patronban mindig marad némi tinta. További információk: www.hp.com/go/inkusage.
-

A tintaszintek ellenőrzése a nyomtató vezérlőpaneljéről

- A nyomtató kijelzőjén található **Tintaszint** ikonok közelítő becslést biztosítanak a patronokban lévő tinta mennyiségéről.

A tintaszint ellenőrzése a HP nyomtatószoftver segítségével (Windows)

1. Nyissa meg a HP nyomtatószoftvert. További információ: [Nyissa meg a HP nyomtatószoftvert \(Windows\)](#) 18. oldal.
2. A nyomtatószoftver szoftverben kattintson a **Becsült tintaszintek** fülre.

A tintaszint ellenőrzése a HP nyomtatószoftver segítségével (OS X)

1. Nyissa meg a következőt: HP Utility.

 **MEGJEGYZÉS:** Az HP Utility program az **Applications** (Alkalmazások) mappa **Utilities** (Segédprogramok) almappájában található.)

2. Az ablak bal oldalán található eszközlístából válassza ki a HP DeskJet 3700 series készüléket.
3. Kattintson a **Kellékek állapota** lehetőségre.
Megjelennek a becslőt tintaszintek.
4. Kattintson a **Minden beállítás** lehetőségre az **Információ és támogatás** panelre való visszatéréshez.

Nyomtatási kellékek rendelése

A patronok megrendelése előtt keresse meg a pontos cikkszámot.

A patron cikkszámának megkeresése a nyomtatón

- A patron cikkszáma a patrontartó rekesz fedelének belsejében található.



A patron számának megkeresése a nyomtatószoftver felületén (Windows)

1. Nyissa meg a HP nyomtatószoftvert. További információ: [Nyissa meg a HP nyomtatószoftvert \(Windows\) 18. oldal.](#)
2. A nyomtatószoftver alkalmazásban kattintson a **Vásárlás**, majd a **Kellékek vásárlása online** lehetőségre, és kövesse a képernyőn megjelenő utasításokat.

A nyomtatópatronok utánrendelési számának megállapítása (OS X)

1. Nyissa meg a következőt: HP Utility.

 **MEGJEGYZÉS:** Az HP Utility program az **Applications** (Alkalmazások) mappa **Utilities** (Segédprogramok) almappájában található.)

2. Kattintson a **Tartozékinformációk** lehetőségre.

Megjelennek a nyomtatópatron-utánrendelési számok.

3. Kattintson a **Minden beállítás** lehetőségre az **Információ és támogatás** panelre való visszatéréshez.

Ha eredeti HP kellékanyagokat kíván rendelni a HP DeskJet 3700 series készülékhez, látogasson el a következő helyre: www.hp.com/buy/supplies. Kérésre válasszon országot/térséget, és a kérdések segítségével válassza ki a nyomtatóhoz szükséges patronokat.

 **MEGJEGYZÉS:** Nem minden országban/térségben lehet patronokat rendelni az interneten keresztül. Ha az adott országban/térségben ez a lehetőség nem érhető el, a helyi HP viszonteladónál vásárolva értesülhet a kellékadatokról, és tájékoztató listát is nyomtathat.

A patronok cseréje

A patronok cseréje

1. Ellenőrizze, hogy a készülék be van-e kapcsolva.
2. Távolítsa el a patronot.
 - a. Nyissa fel a patrontartó rekesz fedelét, és várja meg, amíg a patrontartó a nyomtató közepére ér.



- b. Az eltávolításhoz nyomja le a patronot, majd húzza maga felé, kifelé a nyílásból.

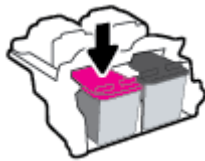

3. Helyezze be az új patronot.
 - a. Távolítsa el a patronot a csomagolásból.

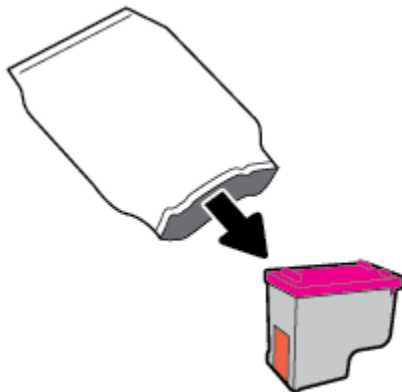

- b. Távolítsa el a műanyag szalagot a letépfül segítségével.

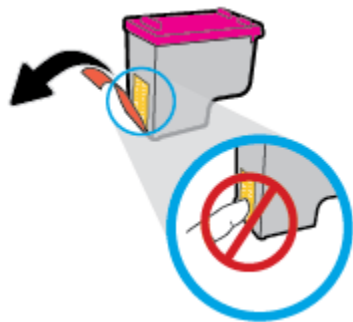

 **MEGJEGYZÉS:** Ne érjen hozzá a patron elektromos érintkezőihez.

- c. Csúsztassa be a patron a nyílásba, kissé felfelé irányuló szögben, majd nyomja fel a patron, amíg be nem kattan a helyére.

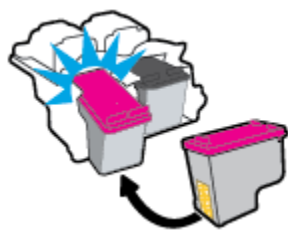

- d. Csukja le a patrontartó fedelét.



Az egypatronos üzemmód használata

Az egypatronos üzemmódot akkor használja, ha csak egy nyomtatópatronnal kívánja üzemeltetni a nyomtatót. Az egypatronos üzemmód a következő esetekben indul el.

- Csak egy patronot helyeztek be a készülékbe.
- Az egyik patronot kivették, miután korábban két patronot helyeztek be a készülékbe.



MEGJEGYZÉS: Ha a nyomtató akkor is belép az egypatronos üzemmódba, ha két patron van a készülékben, ellenőrizze, hogy el van-e távolítva a patronokról a műanyag védőszalag. Ha a műanyag védőszalag takarja a patron érintkezőit, a nyomtató nem tudja érzékelni, hogy a patron be van-e helyezve. Ha a patronokon nincs műanyag védőszalag, próbálkozzon a patronok érintkezőinek tisztításával. A patronok érintkezőinek tisztításával kapcsolatos információk: [Patronnal kapcsolatos problémák 76. oldal](#).

Kilépés az egypatronos üzemmódból

- A fekete és a háromszínű patronokat is helyezze be a nyomtatóba.

A patronokkal kapcsolatos jótállási információ

A HP patronra abban az esetben érvényes jótállás, ha azt a rendeltetés szerinti HP nyomtatókészülékben használják. Ez a jótállás nem vonatkozik az újratöltött, újragyártott, felújított, nem rendeltetészerűen használt vagy módosított HP patronokra.

A patron jótállásának érvényessége a HP tinta kifogyásáig, illetve a jótállás lejáratáig tart attól függően, hogy melyik következik be előbb. A jótállási idő vége ÉÉÉÉ/HH/NN formában megtalálható a patronon a következőképpen:

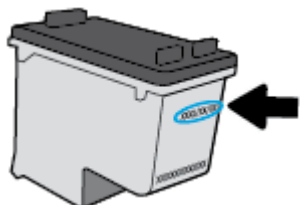

A HP korlátozott jótállási nyilatkozatának egy példányát a készülék nyomtatott dokumentációjában találja.

Tippek a tintapatronok használatához



A tintapatronok használata során vegye figyelembe a következő tippeket:

- Ahhoz hogy megvédje a tintapatronokat a kiszáradástól, mindig kapcsolja ki a nyomtatót a **Tápellátás** gomb használatával, majd várja meg amíg a **Tápellátás** gomb jelzőfénye kialszik.
- A tintapatron csomagolását ne nyissa fel, és a szalagját ne távolítsa el, amíg készen nem áll a tintapatron behelyezésére. Ha rajta hagyja a szalagot a patronon, azzal csökkenti a tinta elpárolgását.
- A megfelelő nyílásokba helyezze a patronokat. Párosítsa az adott színű és jelű patronot a vele azonos színű és jelű nyíláshoz. A tintapatronoknak a helyükre kell pattanniuk.
- A legjobb nyomtatási minőség érdekében végezze el a nyomtató igazítását. További információk: [Nyomtatási problémák 78. oldal](#).
- Ha a **Becsült tintaszintek** képernyő egy vagy több patronnál alacsony tintaszintet jelez, előkészíthet egy cserepatront, hogy kiküszöbölje az esetleges nyomtatási késlekedéseket. Nem kell kicserélnie a patronokat, amíg a nyomtatási minőség elfogadható. További információk: [A patronok cseréje 52. oldal](#).
- Ha bármilyen okból eltávolít egy patronot a nyomtatóból, próbálja meg minél hamarabb kicserélni. A nyomtaton kívül a megfelelő védelem nélkül a patronok elkezdenek kiszáradni.

7 A nyomtató csatlakoztatása

- [A nyomtató csatlakoztatása vezeték nélküli hálózathoz útválasztó használatával](#)
- [Vezeték nélküli csatlakozás a nyomtatóhoz útválasztó nélkül](#)
- [A vezeték nélküli kapcsolat beállításai](#)
- [A nyomtató csatlakoztatása a számítógéphez USB-kábellel \(nem hálózati kapcsolat\)](#)
- [Áttérés USB-kapcsolatról vezeték nélküli kapcsolatra](#)
- [Speciális nyomtatókezelő eszközök \(hálózatra kötött nyomtatókhoz\)](#)
- [Tippek hálózatra csatlakoztatott nyomtató beállításához és használatához](#)

A nyomtató csatlakoztatása vezeték nélküli hálózathoz útválasztó használatával

 **TIPP:** Vezeték nélküli – Első lépések útmutató nyomtatásához nyomja meg és tartsa lenyomva az **Információ** gombot () három másodpercig.

- [A nyomtató csatlakoztatása vezeték nélküli hálózathoz a Wi-Fi Protected Setup \(WPS\) használatával](#)
- [A nyomtató csatlakoztatása vezeték nélküli hálózathoz a HP nyomtatószoftver használatával](#)

A nyomtató csatlakoztatása vezeték nélküli hálózathoz a Wi-Fi Protected Setup (WPS) használatával

Mielőtt a nyomtatót WPS segítségével vezeték nélküli hálózathoz csatlakoztatja, ellenőrizze a következőket:

- Egy vezeték nélküli, 802.11b/g/n szabványú hálózat WPS-kompatibilis vezeték nélküli útválasztóval vagy hozzáférési ponttal.

 **MEGJEGYZÉS:** A nyomtató csak a 2,4 GHz frekvenciájú kapcsolatokat támogatja.

- A vezeték nélküli hálózathoz csatlakoztatott számítógép, amelyhez a nyomtatót csatlakoztatni kívánja. Telepítette a HP nyomtatószoftvert a számítógépre.

Ha a WPS technológiát támogató útválasztóval rendelkezik, amelyen található WPS gomb, kövesse a **Push Button eljárást**. Ha nem biztos abban, hogy az útválasztón van-e ilyen gomb, használja a **PIN-kódos módszert**.



A gombnyomós konfigurálási (PBC) módszer használata

1. Nyomja meg és tartsa lenyomva a **Vezeték nélküli** gombot () a nyomtatón legalább három másodpercig a WPS leküldési üzemmód indításához. A **Vezeték nélküli** jelzőfény villogni kezd.
2. Nyomja meg az útválasztó WPS gombját.



 **MEGJEGYZÉS:** A készüléken egy körülbelül 2 perces időzítő fut, ennek lejárta előtt létre kell hozni a vezeték nélküli kapcsolatot.

A PIN-kódos módszer használata

1. Nyomja meg egyszerre a **Vezeték nélküli** gombot (()) és az **Információ** gombot () a hálózatbeállítási oldal nyomtatásához, majd keresse meg a WPS PIN-kódját.
A WPS PIN kódja a kinyomtatott információs lap tetején található.
2. A nyomtató kezelőpaneljén tartsa lenyomva legalább három másodpercig a **Vezeték nélküli** gombot (()). A vezeték nélküli jelzőfény villogni kezd.
3. Nyissa meg a vezeték nélküli útválasztó vagy vezeték nélküli hozzáférési pont konfigurációs segédprogramját vagy szoftverét, és írja be a WPS PIN kódot.



MEGJEGYZÉS: A konfigurációs segédprogram használatával kapcsolatos további információkat az útválasztó vagy a vezeték nélküli elérési pont dokumentációjában találja.

Várjon körülbelül két percig. Ha a nyomtató sikeresen csatlakozik, a **Vezeték nélküli** jelzőfény a villogás helyett világítani kezd.

A nyomtató csatlakoztatása vezeték nélküli hálózathoz a HP nyomtatószoftver használatával

A következők szükségesek a nyomtató integrált vezeték nélküli WLAN 802.11-hálózatra történő csatlakoztatásához:

- Egy vezeték nélküli, 802.11b/g/n szabványú hálózat vezeték nélküli útválasztóval vagy hozzáférési ponttal.



MEGJEGYZÉS: A nyomtató csak a 2,4 GHz frekvenciájú kapcsolatokat támogatja.

- A vezeték nélküli hálózathoz csatlakoztatott számítógép, amelyhez a nyomtatót csatlakoztatni kívánja.
- Hálózatonév (SSID).
- WEP-kulcs vagy WPA-azonosítókulcs (ha szükséges).

A nyomtató csatlakoztatása a HP nyomtatószoftver segítségével (Windows)

1. Attól függően, hogy a HP nyomtatószoftver telepítve van-e, tegye a következők valamelyikét:

Ha a HP nyomtatószoftver nincs telepítve a számítógépen

- a. Helyezze be a nyomtatószoftver CD lemezét a számítógépbe.



MEGJEGYZÉS: A szoftvertelepítés során USB-kábelre lehet szükség a nyomtató és a számítógép közötti ideiglenes kapcsolat létrehozásához. Ne csatlakoztassa az USB-kábelt, amíg a nyomtatószoftver fel nem kéri rá.

- b. Amikor a szoftver erre kéri, válassza a **Vezeték nélküli** lehetőséget, majd kövesse a képernyőn megjelenő utasításokat.

Ha a HP nyomtatószoftver telepítve van a számítógépen

- a. Nyissa meg a nyomtatószoftver ablakot. További információ: [Nyissa meg a HP nyomtatószoftvert \(Windows\) 18. oldal.](#)
 - b. A nyomtatószoftver szoftverben kattintson az **Eszközök** lehetőségre.
 - c. Kattintson az **Eszköz beállítása és szoftverek** lehetőségre.
 - d. Kattintson az **Új eszköz csatlakoztatása**, majd a **Vezeték nélküli** elemre, és kövesse a képernyőn megjelenő utasításokat.
2. Ha a nyomtató sikeresen csatlakozik, a kék **Vezeték nélküli** jelzőfény nem villog tovább, hanem folyamatosan világít.

A nyomtató csatlakoztatása a HP nyomtatószoftver segítségével (OS X)

1. Attól függően, hogy a HP nyomtatószoftver telepítve van-e, tegye a következők valamelyikét:

Ha a HP nyomtatószoftver nincs telepítve a számítógépen

- a. Helyezze be a nyomtatószoftver CD lemezét a számítógépbe.
- b. Kattintson duplán a szoftver CD-jén a HP Installer (HP telepítő) ikonra, és kövesse a képernyőn megjelenő utasításokat.

Ha a HP nyomtatószoftver telepítve van a számítógépen

- a. Kattintson duplán az **Alkalmazások** mappa **HP** mappájában található HP Utility ikonra.
 - b. A képernyő tetején található menüsávon válassza az Eszközök menü **Új eszköz beállítása** elemét, majd kövesse a képernyőn megjelenő utasításokat.
2. Ha a nyomtató sikeresen csatlakozik, a kék **Vezeték nélküli** jelzőfény nem villog tovább, hanem folyamatosan világít.

Új nyomtató csatlakoztatása (Windows)

1. Nyissa meg a nyomtatószoftver ablakot. További információ: [Nyissa meg a HP nyomtatószoftvert \(Windows\) 18. oldal.](#)
2. A nyomtatószoftver szoftverben kattintson az **Eszközök** lehetőségre.
3. Válassza az **Eszköz beállítása és szoftverek** lehetőséget.
4. Válassza az **Új nyomtató csatlakoztatása** lehetőséget. Kövesse a képernyőn megjelenő utasításokat.

Új nyomtató csatlakoztatása (OS X)

1. Nyissa meg a következőt: **Rendszerbeállítások** .
2. A használt operációs rendszertől függően kattintson a következő lehetőségre: **Nyomtatók és lapolvasók** .
3. Kattintson a + jelre a bal oldalon található nyomtatólistán.
4. Válassza ki a listából az új nyomtatót.

Vezeték nélküli csatlakozás a nyomtatóhoz útválasztó nélkül

A Wi-Fi Direct használatával vezeték nélkül nyomtathat számítógépről, okostelefonról, táblagépről vagy más vezeték nélküli kapcsolatra alkalmas eszközzel – anélkül, hogy csatlakoznia kellene egy meglévő vezeték nélküli hálózathoz.

Útmutatások a Wi-Fi Direct használatához

- Győződjön meg arról, hogy számítógépén vagy mobil eszközén megtalálható a szükséges szoftver.
 - Ha számítógépet használ, ellenőrizze, hogy telepítette-e a nyomtatóhoz kapott nyomtatószoftvert.



Ha még nem telepítette a HP nyomtatószoftvert a számítógépen, előbb csatlakozzon egy Wi-Fi Direct hálózathoz, majd telepítse a nyomtatószoftvert. Amikor a nyomtatószoftver a kapcsolat típusának megadását kéri, válassza a **Vezeték nélküli** lehetőséget.
 - Ha mobil eszközt használ, győződjön meg arról, hogy arra telepítve van kompatibilis nyomtatási alkalmazás. További információért látogasson el a HP mobilnyomtatást ismertető webhelyére: www.hp.com/go/mobileprinting. Ha a webhely lokalizált verziója nem elérhető az Ön országában, régiójában, vagy az Ön nyelvén, akkor lehetséges, hogy a webhely átirányítja Önt az HP mobilnyomtatás webhelyre egy másik országban, régióban, vagy másik nyelven.
- Győződjön meg arról, hogy a nyomtató Wi-Fi Direct funkciója be van kapcsolva.
- Egy Wi-Fi Direct kapcsolatot legfeljebb öt számítógép vagy mobil eszköz használhat.
- A Wi-Fi Direct szolgáltatás akkor is használható, ha a nyomtató USB-kábellel egy számítógéphez vagy vezeték nélküli kapcsolattal egy hálózathoz kapcsolódik.
- A Wi-Fi Direct használatával nem csatlakoztatható számítógép, mobil eszköz vagy nyomtató az internethez.

A Wi-Fi Direct funkció be- vagy kikapcsolása

A nyomtató kezelőpaneljén nyomja meg a **Wi-Fi Direct** gombot (.

- Amikor a Wi-Fi Direct be van kapcsolva, a **Wi-Fi Direct** jelzőfény folyamatosan világít. A Wi-Fi Direct nevének és jelszavának megkereséséhez nyomja meg az **Információ** gombot () a nyomtatóinformációs oldal nyomtatásához.



MEGJEGYZÉS: Amikor először kapcsolja be a Wi-Fi Direct szolgáltatást, a nyomtató automatikusan kinyomtat egy Wi-Fi Direct útmutatót. Az útmutató a Wi-Fi Direct használatával kapcsolatos utasításokat tartalmaz. Ezután nyomja meg egyszerre a **Wi-Fi Direct** gombot () és az **Információ** gombot () a Wi-Fi Direct útmutató nyomtatásához. Előfordulhat, hogy az útmutató nem minden nyelven érhető el.

- Amikor a Wi-Fi Direct ki van kapcsolva, a **Wi-Fi Direct** jelzőfény nem világít.
- A Wi-Fi Direct jelzőfény állapotával kapcsolatos további információkért lásd: [A kezelőpanelen található jelzőfények és jelzőikonok állapotai 7. oldal](#).

Nyomatás vezeték nélküli kapcsolatra alkalmas mobil eszközről, amely támogatja a Wi-Fi Direct funkciót

Győződjön meg arról, hogy mobil eszközére telepítve van a HP nyomtatószoftvarészleg beépülő moduljának legfrissebb verziója. Ezt a beépülő modult a Google Play alkalmazás-áruházból töltheti le.

1. Ellenőrizze, hogy be van-e kapcsolva a nyomtatón a következő: Wi-Fi Direct.
2. Kapcsolja be a Wi-Fi Direct funkciót a mobil eszközön. További információt a mobil eszköz dokumentációjában talál.
3. A mobil eszközén válasszon ki egy dokumentumot egy nyomtatás használatára kész alkalmazásból, majd válassza a dokumentum nyomtatása lehetőséget.

Megjelenik az elérhető nyomtatók listája.

4. Az elérhető nyomtatók listájából válassza ki a Wi-Fi Direct nevét, például: DIRECT-**-HP DeskJet 3700 series (ahol a ** a nyomtató azonosítására szolgáló egyedi karaktereket jelöli).

- Ha a Wi-Fi Direct kapcsolat biztonsága a nyomtatón **Automatikus** (az alapértelmezett beállítás) értékre van állítva, a mobil eszköz automatikusan csatlakozik a nyomtatóhoz, és elküldi a nyomtatási feladatot.
- Ha a Wi-Fi Direct kapcsolat biztonsága a nyomtatón **Manuális** értékre van állítva, tegye következők egyikét a nyomtatóhoz való csatlakozáshoz és a nyomtatáshoz.
 - Ha a nyomtató kezelőpanelén a Wi-Fi Direct jelzőfény továbbra is villog, nyomja meg a **Wi-Fi Direct** gombot (). A jelzőfény villogása abbamarad, és folyamatosan kezd világítani.
 - Ha a nyomtató egy olyan lapot nyomtat, amelyen egy PIN-kód szerepel, kövesse az oldalon szereplő utasításokat.

 **TIPP:** A beágyazott webkiszolgálóról (EWS) is módosíthatja a Wi-Fi Direct kapcsolat biztonsági beállításait a nyomtatóra vonatkozóan. További információ: [A beágyazott webkiszolgáló megnyitása 68. oldal.](#)

Nyomatás vezeték nélküli kapcsolatra alkalmas mobil eszközről, amely nem támogatja a Wi-Fi Direct funkciót

Győződjön meg arról, hogy mobil eszközére telepítve van kompatibilis nyomtatási alkalmazás. További információért látogasson el a HP mobilnyomtatást ismertető webhelyére: www.hp.com/go/mobileprinting. Ha a webhely lokalizált verziója nem elérhető az Ön országában, régiójában, vagy az Ön nyelvén, akkor lehetséges, hogy a webhely átirányítja Önt az HP mobil nyomtatás webhelyre egy másik országban, régióban, vagy másik nyelven.

1. Ellenőrizze, hogy be van-e kapcsolva a nyomtatón a következő: Wi-Fi Direct.
2. Kapcsolja be mobil eszközén a Wi-Fi kapcsolatot. További információt a mobil eszköz dokumentációjában talál.

 **MEGJEGYZÉS:** Ha a mobil eszköze nem támogatja a Wi-Fi hálózatokat, nem használhatja a Wi-Fi Direct funkciót.

3. Csatlakoztassa a mobil eszközt új hálózathoz. Ugyanúgy járjon el, mint amikor új vezeték nélküli hálózathoz vagy hozzáférési ponthoz kapcsolódik. Válassza ki a megjelenített vezeték nélküli hálózatok

listájából a Wi-Fi Direct nevet, például: DIRECT-**-HP DeskJet 3700 series (a ** a nyomtató azonosítására szolgáló egyedi karaktereket jelöli).

Amikor a rendszer kéri, adja meg a Wi-Fi Direct jelszót.

4. Nyomtassa ki a dokumentumot.

Nyomtatás vezeték nélküli kapcsolatra alkalmas számítógépről (Windows)

1. Ellenőrizze, hogy be van-e kapcsolva a nyomtatón a következő: Wi-Fi Direct.
2. Kapcsolja be a számítógép Wi-Fi kapcsolatát. További információt a számítógép dokumentációjában talál.



MEGJEGYZÉS: Ha a számítógép nem támogatja a Wi-Fi-hálózatokat, nem használhatja a Wi-Fi Direct funkciót.

3. Csatlakoztassa a számítógépet új hálózathoz. Ugyanúgy járjon el, mint amikor új vezeték nélküli hálózathoz vagy hozzáférési ponthoz kapcsolódik. Válassza ki a megjelenített vezeték nélküli hálózatok listájából a Wi-Fi Direct nevet, például: DIRECT-**-HP DeskJet 3700 series (a ** a nyomtató azonosítására szolgáló egyedi karaktereket jelöli, az XXXX pedig a nyomtatón feltüntetett nyomtatótípus).

Amikor a rendszer kéri, adja meg a Wi-Fi Direct jelszót.

4. Folytassa az 5. lépéssel, ha a nyomtató vezeték nélküli hálózaton keresztül kapcsolódik a számítógéphez, és ennek megfelelően van telepítve. Ha a nyomtató USB-kábellel csatlakozik a számítógéphez, és ennek megfelelően van telepítve, hajtsa végre az alábbi lépéseket a nyomtatószoftver HP Wi-Fi Direct kapcsolat használatával történő telepítéséhez.
 - a. A használt operációs rendszertől függően válassza az alábbi eljárások valamelyikét:
 - **Windows 10:** A számítógép asztalán kattintson a **Start** gombra, kattintson a **Minden alkalmazás** lehetőségre, majd az **HP** elemre, kattintson a nyomtató mappájára, majd válassza ki a nyomtató nevét megjelenítő ikont.
 - **Windows 8,1:** Kattintson a kezdőképernyő bal alsó sarkában megjelenő lefelé nyílbillentyűre, majd válassza ki a nyomtató nevét.
 - **Windows 8:** Kattintson a jobb gombbal a kezdőképernyő egy üres területére, kattintson a **Minden alkalmazás** elemre az alkalmazássávon, majd válassza ki a nyomtató nevét.
 - **Windows 7, Windows Vista és Windows XP:** A számítógép asztalán kattintson a **Start** gombra, kattintson a **Minden program** lehetőségre, majd az **HP** elemre, kattintson a nyomtató mappájára, majd válassza ki a nyomtató nevét megjelenítő ikont.
 - b. A nyomtatószoftver szoftverben kattintson az **Eszközök** lehetőségre.
 - c. Kattintson az **Eszköz beállítása és szoftverek** elemre, majd válassza az **Új eszköz csatlakoztatása** lehetőséget.
 - d. A **Csatlakozási beállítások** szoftverképernyőn válassza a **Vezeték nélküli** lehetőséget.

Az észlelt nyomtatók listájáról válassza a HP nyomtatószoftvert.
 - e. Kövesse a képernyőn megjelenő utasításokat.
5. Nyomtassa ki a dokumentumot.

Nyomtatás vezeték nélküli kapcsolatra alkalmas számítógépről (OS X)

1. Ellenőrizze, hogy be van-e kapcsolva a nyomtatón a következő: Wi-Fi Direct.
2. Kapcsolja be a Wi-Fi kapcsolatot a számítógépen.
További információkért tekintse meg az Apple által biztosított dokumentációt.
3. Kattintson a Wi-Fi ikonra, és válassza ki a Wi-Fi Direct nevet, például: DIRECT-**-HP DeskJet 3700 series (a ** a nyomtató azonosítására szolgáló egyedi karaktereket jelöli).
Ha a Wi-Fi Direct biztonsági szolgáltatásokkal együtt van bekapcsolva, erre vonatkozó kérés esetén írja be a jelszót.
4. Adja hozzá a nyomtatót.
 - a. Nyissa meg a következőt: **Rendszerbeállítások** .
 - b. A használt operációs rendszertől függően kattintson a következő lehetőségre: **Nyomtatók és lapolvasók** .
 - c. Kattintson a + jelre a bal oldalon található nyomtatólistán.
 - d. Válassza ki a nyomtatót az észlelt nyomtatók listájából (a „Bonjour” szó olvasható a nyomtató neve mellett, a jobb oldali oszlopban), majd kattintson a **Hozzáadás** parancsra.

A vezeték nélküli kapcsolat beállításai

Beállíthatja és kezelheti a nyomtató vezeték nélküli kapcsolatát, illetve különböző hálózatkezelési feladatokat hajthat végre. Ezek közé tartozik a hálózati beállításokkal kapcsolatos információk nyomtatása, a vezeték nélküli funkció be- vagy kikapcsolása, valamint a vezeték nélküli beállítások módosítása.

A nyomtató vezeték nélküli funkciójának be- vagy kikapcsolása

A **Vezeték nélküli** gomb () megnyomásával be- vagy kikapcsolhatja a nyomtató vezeték nélküli funkcióját.

- Ha a nyomtató aktívan csatlakozik vezeték nélküli hálózathoz, a **Vezeték nélküli** jelzőfény folyamatos kék fénnel világít, és a nyomtató kijelzőjén a **Vezeték nélküli** ikon, valamint a **Jelerősség** ikon látható.
- Ha a vezeték nélküli funkció ki van kapcsolva, a **Vezeték nélküli** jelzőfény nem világít.
- A vezeték nélküli állapottal kapcsolatos további információkat lásd: [Kezelőpanel hibakódjai és állapota 92. oldal](#).

A vezeték nélküli hálózati tesztjelentés és a hálózatbeállítási oldal kinyomtatása

Nyomja meg egyszerre a **Vezeték nélküli** gombot () és az **Információ** gombot ()

- A vezeték nélküli hálózati tesztjelentés megjeleníti a vezeték nélküli hálózat állapotával kapcsolatos diagnosztikai eredményeket, a vezeték nélküli jel erősségét, az észlelt hálózatokat és további adatokat.
- A hálózatbeállítási oldal megjeleníti a hálózat állapotát, az állomásnevet, a hálózatnevet és további információkat.



A vezeték nélküli beállítások módosítása (Windows)

Ez a módszer a nyomtatószoftver telepítését követően érhető el.

 **MEGJEGYZÉS:** Ehhez a módszerhez USB-kábelre van szükség. Ne csatlakoztassa az USB-kábelt, amíg a szoftver fel nem kéri rá.

1. Nyissa meg a HP nyomtatószoftvert. További információ: [Nyissa meg a HP nyomtatószoftvert \(Windows\) 18. oldal](#).
2. A nyomtatószoftver szoftverben kattintson az **Eszközök** lehetőségre.
3. Kattintson az **Eszköz beállítása és szoftverek** lehetőségre.
4. Válassza a **Vezeték nélküli beállítások újrakonfigurálása** lehetőséget. Kövesse a képernyőn megjelenő utasításokat.

Az alapértelmezett hálózati beállítások visszaállítása

- Nyomja meg egyszerre a nyomtató kezelőpaneljén a **Vezeték nélküli** gombot () és a **Visszavonás** gombot () , és tartsa lenyomva azokat 3 másodpercig.

A nyomtató csatlakoztatása a számítógéphez USB-kábellel (nem hálózati kapcsolat)

A nyomtató rendelkezik egy hátsó nagy sebességű USB 2.0-porttal, amely a számítógéphez való csatlakoztatásra használható.

A nyomtató csatlakoztatása USB-kábellel

1. Helyezze be a nyomtatószoftver CD lemezét a számítógép CD-ROM meghajtójába.



MEGJEGYZÉS: Ne csatlakoztassa az USB-kábelt a nyomtatóhoz, amíg arra utasítást nem kap.

2. Kövesse a képernyőn megjelenő utasításokat. Ha a program felszólítja, csatlakoztassa a nyomtatót a számítógéphez a **Csatlakozási beállítások** képernyőn az **USB** lehetőség kiválasztásával.
3. Kövesse a képernyőn megjelenő utasításokat.

Ha a nyomtatószoftver telepítve van, a nyomtató plug-and-play eszközként működik. Ha a szoftver nincs telepítve, helyezze be a nyomtatóhoz kapott CD-lemezt, és kövesse a képernyőn megjelenő utasításokat.

Áttérés USB-kapcsolatról vezeték nélküli kapcsolatra

Ha a nyomtató első beállítása és a szoftver telepítése során USB-kábelt használt (közvetlenül csatlakoztatva a nyomtatót a számítógéphez), ezt könnyedén vezeték nélküli kapcsolatra módosíthatja. Egy vezeték nélküli útválasztót vagy hozzáférési pontot tartalmazó vezeték nélküli, 802.11b/g/n szabványú hálózatra lesz szüksége.



MEGJEGYZÉS: A nyomtató csak a 2,4 GHz frekvenciájú kapcsolatokat támogatja.

Mielőtt az USB-kapcsolatról vezeték nélküli hálózatra vált, ellenőrizze a következőket:

- A nyomtató csatlakozzon USB-kábellel a számítógéphez, amíg a program arra nem utasítja, hogy húzza ki a kábelt.
- Annak a számítógépnek, amelyre a nyomtatót telepíteni kívánja, csatlakoznia kell a vezeték nélküli hálózathoz.

Áttérés USB-kapcsolatról vezeték nélküli hálózati kapcsolatra (Windows)

1. Nyissa meg a HP nyomtatószoftvert. További információ: [Nyissa meg a HP nyomtatószoftvert \(Windows\) 18. oldal.](#)
2. A nyomtatószoftver szoftverben kattintson az **Eszközök** lehetőségre.
3. Kattintson az **Eszköz beállítása és szoftverek** lehetőségre.
4. Válassza az **USB-kábellel csatlakoztatott nyomtató kapcsolatának módosítása vezeték nélküli kapcsolatra** lehetőséget. Kövesse a képernyőn megjelenő utasításokat.

USB-kapcsolatról vezeték nélküli kapcsolatra való áttéréshez (OS X)

1. A nyomtató csatlakoztatása a vezeték nélküli hálózathoz.
2. A 123.hp.com használatával módosíthatja a nyomtató és a szoftver kapcsolatát vezeték nélküli kapcsolatra.

Speciális nyomtatókezelő eszközök (hálózatra kötött nyomtatókhoz)

Ha a nyomtató hálózathoz csatlakozik, a beágyazott webkiszolgáló (EWS) segítségével megtekintheti az állapotinformációkat, módosíthatja a beállításokat, valamint kezelheti a nyomtatót a számítógépről.

 **MEGJEGYZÉS:** A beágyazott webkiszolgálót akkor is megnyithatja és használhatja, ha nem rendelkezik internetkapcsolattal. Egyes szolgáltatások azonban így nem érhetők el.



 **MEGJEGYZÉS:** Egyes beállítások megtekintéséhez vagy módosításához szüksége lehet egy jelszóra.

- [A beágyazott webkiszolgáló megnyitása](#)
- [Információk a cookie-król](#)

A beágyazott webkiszolgáló megnyitása

A beágyazott webkiszolgáló a következő módokon nyitható meg.

A beágyazott webkiszolgáló megnyitása hálózaton keresztül



1. A hálózatbeállítási oldal nyomtatásához nyomja meg egyszerre a **Vezeték nélküli** gombot () és az **Információ** gombot () a nyomtató kezelőpanelén.
2. Keresse meg a nyomtató IP-címét vagy állomásnevét a hálózatbeállítási oldalon.
3. A számítógépen futó webböngészőbe írja be a nyomtató beállított IP-címét vagy állomásnevét.

Ha az IP-cím például 192.168.0.12, akkor a következő címet kell beírnia a webböngészőbe: `http://192.168.0.12`.

A beágyazott webkiszolgáló megnyitása a HP nyomtatószoftver felületéről (Windows)

1. Nyissa meg a nyomtatószoftver ablakot. További információ: [Nyissa meg a HP nyomtatószoftvert \(Windows\) 18. oldal](#).
2. Kattintson a **Print & Scan (Nyomtatás és beolvasás)** elemre, majd a **Nyomtató kezdőlapja (EWS)** lehetőségre.

A beágyazott webkiszolgáló megnyitása a Wi-Fi Direct segítségével

1. Ha a Wi-Fi Direct jelzőfény nem világít, nyomja meg a **Wi-Fi Direct** gombot () a bekapcsolásához. A Wi-Fi Direct nevének és jelszavának megkereséséhez nyomja meg az **Információ** gombot () a nyomtatóinformációs oldal nyomtatásához.
2. Vezeték nélküli számítógépen engedélyezze a vezeték nélküli kapcsolatot, keresse meg a Wi-Fi Direct szolgáltatáshoz használt nevet, majd csatlakozzon hozzá. A név lehet például: DIRECT-**-HP DeskJet 3700 series. Amikor a rendszer kéri, adja meg a Wi-Fi Direct jelszót.
3. Írja be a számítógépen futó támogatott webböngészőbe a következő címet: `http://192.168.223.1`.

Információk a cookie-król

A beágyazott webkiszolgáló (EWS) böngészés közben kisméretű szövegfájlokat (cookie-kat) tárol merevlemezén. Ezek a fájlok teszik lehetővé, hogy legközelebbi látogatása alkalmával az EWS felismerje számítógépét. Ha például beállította az EWS nyelvét, az a cookie segítségével megjegyzi a kiválasztott nyelvet, így az EWS legközelebbi elérése alkalmával az oldalak már az Ön nyelvén jelennek meg. Egyes cookie-kat (például az ügyfélspecifikus beállításokat tároló cookie-t) a manuális törlésig tárolja a számítógép.

A böngészőjét beállíthatja úgy is, hogy minden cookie-t elfogadjon, vagy figyelmeztetést kérhet minden cookie-tárolási kérésnél, így lehetősége lesz az egyes cookie-k elfogadására vagy elutasítására. A böngésző használatával el is távolíthatja a nemkívánatos cookie-kat.



MEGJEGYZÉS: Ha letiltja a cookie-kat, ez – a nyomtatótól függően – a következő funkciók közül egynek vagy többnek a letiltását is jelenti:

- Az alkalmazás az előző megszakítási ponton történő folytatása (különösen hasznos telepítővarázslók esetében)
- Az EWS böngésző nyelvbeállításainak tárolása
- Az EWS Kezdőlap oldalának személyre szabása

A személyes adatok védelmével és a cookie-fájlokkal kapcsolatos beállítások módosításáról, valamint a cookie-fájlok megtekintéséről és törléséről a webböngésző dokumentációjában olvashat.

Tippek hálózatra csatlakoztatott nyomtató beállításához és használatához

Hálózatra csatlakoztatott nyomtató beállításakor és használatakor vegye figyelembe a következő tippeket:

- Vezeték nélküli hálózatra csatlakoztatott nyomtató beállításakor győződjön meg arról, hogy a vezeték nélküli útválasztó vagy hozzáférési pont be van kapcsolva. A nyomtató megkeresi a vezeték nélküli útválasztókat, majd a számítógépen megjeleníti az észlelt hálózatok neveit.
- Ha a számítógép virtuális magánhálózathoz (VPN) csatlakozik, más hálózati eszközökhöz – beleértve a nyomtatót is – csak akkor tud hozzáférni, ha előbb lecsatlakozik a VPN-hálózatról.
- További információ a hálózat és a nyomtató vezeték nélküli nyomtatásra való beállításához. [Kattintson ide további információk online eléréséhez.](#)
- Tekintse át, hogyan keresheti meg a hálózat biztonsági beállításait. [Kattintson ide további információk online eléréséhez.](#)
- Ismerje meg a HP Print and Scan Doctor javítóeszközt. [Kattintson ide további információk online eléréséhez.](#)



MEGJEGYZÉS: Ez a segédprogram csak Windows operációs rendszeren érhető el.

- Tekintse át, hogyan válthat USB-ről vezeték nélküli kapcsolatra. [Kattintson ide további információk online eléréséhez.](#)
- Tekintse át, hogyan kezelheti a tűzfalat és a víruskereső szoftvereket a nyomtató beállítása során. [Kattintson ide további információk online eléréséhez.](#)

8 Megoldás keresése

Ez a rész a következő témaköröket tárgyalja:

- [Elakadások és papíradagolási problémák](#)
- [Patronnal kapcsolatos problémák](#)
- [Nyomtatási problémák](#)
- [Másolási problémák](#)
- [Beolvasási problémák](#)
- [Hálózati és kapcsolati problémák](#)
- [A nyomtató hardverével kapcsolatos problémák](#)
- [Kezelőpanel hibakódjai és állapota](#)
- [HP-támogatás](#)

Elakadások és papíradagolási problémák

Mit szeretne tenni?

Papírelakadás megszüntetése

[Papírelakadással kapcsolatos problémák elhárítása.](#)

HP internetes hibaelhárítási varázsló használata.

A papírelakadás megszüntetésével és a papírral vagy a papíradagolással kapcsolatos problémák megoldásával kapcsolatos útmutatás.



MEGJEGYZÉS: Előfordulhat, hogy a HP internetes hibaelhárítási varázslók nem minden nyelven érhetőek el.

A papírelakadások megszüntetéséhez olvassa el a Súlyban található általános utasításokat

Papírelakadások több helyen is előfordulhatnak.

Papírelakadás megszüntetése az adagolótálcánál

1. A papírelakadás automatikus megszüntetéséhez nyomja meg a **Visszavonás** gombot (✗). Ha ez nem oldja meg a problémát, a következő lépések végrehajtásával szüntesse meg manuálisan a papírelakadást.
2. Finoman húzza ki a papírt az adagolótálcából.



3. Győződjön meg arról, hogy nincs idegen tárgy a papírúton, és töltsse be újra a papírt.



MEGJEGYZÉS: Az adagolótálca védőlapja képes megakadályozni, hogy idegen eredetű törmelék kerüljön a papírútra és komoly papírelakadást okozzon. Ne távolítsa el az adagolótálca védőlapját.

4. A jelenlegi feladat folytatásához nyomja meg a kezelőpanelen a **Folytatás** gombot (⏪).

Papírelakadás megszüntetése a kimeneti tálcánál

1. A papírelakadás automatikus megszüntetéséhez nyomja meg a **Visszavonás** gombot (✗). Ha ez nem oldja meg a problémát, a következő lépések végrehajtásával szüntesse meg manuálisan a papírelakadást.

2. Finoman húzza ki a papírt a kimeneti tálcából.



3. A jelenlegi feladat folytatásához nyomja meg a kezelőpanelen a **Folytatás** gombot (📄).

Papírelakadás megszüntetése a patrontartó környékén

1. A papírelakadás automatikus megszüntetéséhez nyomja meg a **Visszavonás** gombot (❌). Ha ez nem oldja meg a problémát, a következő lépések végrehajtásával szüntesse meg manuálisan a papírelakadást.
2. Távolítsa el az elakadt papírt.
 - a. Kapcsolja ki a nyomtatót a **Tápellátás** gombbal (🔌).
 - b. Nyissa ki a patronok szervizajtaját.
 - c. Ha a patrontartó a nyomtató közepén áll, csúsztassa azt a jobb oldalra.

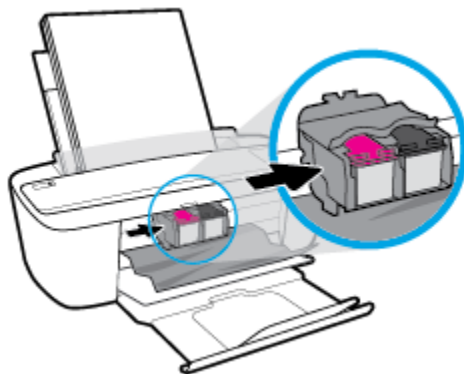

- d. Távolítsa el az elakadt papírt.



- e. Zárja be a kazetta szervizajtaját.

3. Kapcsolja be a nyomtatót a **Tápellátás** gomb (🔌) megnyomásával.

A patrontartó elakadásának megszüntetése

[A patrontartó elakadásának megszüntetése.](#)

HP internetes hibaelhárítási varázsló használata.

Ha a patrontartó elakad vagy nehezen mozog, részletes útmutatást kérhet.



MEGJEGYZÉS: Előfordulhat, hogy a HP internetes hibaelhárítási varázslók nem minden nyelven érhetőek el.

A patrontartó elakadásának megszüntetéséhez olvassa el a Súgóban található általános utasításokat

- ▲ Távolítson el minden olyan tárgyat, ami blokkolja a patrontartót, például a papírt.



MEGJEGYZÉS: Ne használjon más eszközöket vagy berendezéseket az elakadt papír eltávolításához. Mindig legyen óvatos, amikor elakadt papírt távolít el a nyomtató belsejéből.

Tekintse át, hogyan kerülheti el a papírelakadásokat

A papírelakadás elkerülése érdekében tartsa be az alábbi szabályokat.

- Ne töltse túl az adagolótálcát.
- Rendszeresen ürítse a kimeneti tálcát.
- Ügyeljen arra, hogy az adagolótálcába tett papírok simák legyenek, és a széleik ne legyenek meggyűrődve vagy beszakadva.
- Ne helyezzen egyszerre többféle típusú vagy méretű papírt az adagolótálcába; a behelyezett köteg minden lapja azonos típusú és méretű legyen.
- Minden papírtípushoz és papírmérethez gondosan állítsa be az adagolótálca papírvezetőit. A papírszélesség-beállító ne hajlítsa meg az adagolótálcában található papírt.

- Ne tolja túlságosan mélyre a papírt az adagolótálcában.
- Ne töltsön be papírt, miközben a nyomtató nyomtat. Ha a nyomtatóból hamarosan kifogy a papír, várja meg, amíg a papír kifogyását jelző üzenet megjelenik, és csak ezután helyezzen be újabb papírköteget.

Papíradagolási problémák megoldása

Milyen probléma merült fel?

- **A készülék nem húzza be a papírt az adagolótálcából**
 - Ellenőrizze, hogy van-e papír az adagolótálcában. További információ: [Töltsön papírt a nyomtatóba 10. oldal](#).
 - Minden papírtípushoz és papírmérethez gondosan állítsa be az adagolótálca papírvezetőit. A papírszélesség-beállító ne hajlítsa meg az adagolótálcában található papírt.
 - Ellenőrizze, hogy az adagolótálcában használt papír nem hajlott-e. Simítsa ki a papírt a meghajlással ellenkező irányban történő hajlítással.
- **Az oldalak ferdék**
 - Ellenőrizze, hogy a papír az adagolótálca jobb szélére lett-e behelyezve, és hogy a papírszélesség-beállító a papír bal oldalához illeszkedik-e.
 - Csak akkor töltsön be papírt a nyomtatóba, ha az éppen nem nyomtat.
- **A készülék egyszerre több lapot húz be**
 - Minden papírtípushoz és papírmérethez gondosan állítsa be az adagolótálca papírvezetőit. A papírszélesség-beállító ne hajlítsa meg az adagolótálcában található papírt.
 - Ellenőrizze, hogy az adagolótálca nincs-e túlterhelve papírral.
 - Ellenőrizze, hogy a betöltött papírlapok nem tapadtak-e össze.
 - Az optimális teljesítmény és hatékonyság érdekében használjon HP papírt.

Patronnal kapcsolatos problémák

Annak megállapítása, hogy probléma van-e egy patronnal

Annak megállapításához, hogy probléma van-e egy patronnal, ellenőrizze a **Tintaszint-figyelmeztetés** jelzőfény állapotát és a hozzá tartozó **Tintaszint** ikont. További információ: [Kezelőpanel hibakódjai és állapota 92. oldal.](#)

Ha a nyomtatószoftvertől patronnal kapcsolatos problémára figyelmeztető üzenet érkezik, amely szerint legalább az egyik patronnal probléma van, a következőképpen állapíthatja meg, hogy tényleg probléma van-e a patronnal.

1. Távolítsa el a fekete patron, majd csukja le a patrontartó rekesz fedelét.
 - Ha a háromszínű patron **Tintaszint** ikonja villog, probléma van a háromszínű patronnal.
 - Ha a háromszínű patron **Tintaszint** ikonja nem villog, nincs probléma a háromszínű patronnal.
2. Helyezze vissza a fekete patron a nyomtatóba, távolítsa el a háromszínű patron, majd csukja le a patrontartó rekesz fedelét.
 - Ha a fekete patron **Tintaszint** ikonja villog, probléma van a fekete patronnal.
 - Ha a fekete patron **Tintaszint** ikonja nem villog, nincs probléma a fekete patronnal.

Patronnal kapcsolatos problémák javítása

Ha a patron behelyezése után hibát tapasztal, vagy a rendszer patronnal kapcsolatos hibaüzenetet küld, távolítsa el a patronokat, ellenőrizze, hogy a műanyag védőszalag minden patronról el van-e távolítva, majd helyezze vissza a patronokat. Ha ez nem segít, akkor tisztítsa meg a patron érintkezőit. Ha a probléma továbbra is fennáll, cserélje ki a patronokat. A patronok cseréjéről itt tudhat meg többet: [A patronok cseréje 52. oldal.](#)

A patron érintkezőinek tisztítása

⚠ VIGYÁZAT! A tisztítási folyamat néhány percet vesz igénybe. A patronokat a lehető leghamarabb helyezze vissza a nyomtatóba. Nem ajánlott a patronokat 30 percnél tovább a nyomtatón kívül hagyni. Ez a nyomtatófej vagy a patronok károsodását eredményezheti.

1. Ellenőrizze, hogy a készülék be van-e kapcsolva.
2. Nyissa fel a patrontartó rekesz fedelét, és várja meg, amíg a patrontartó a nyomtató közepére ér.



3. Távolítsa el a hibaüzenetben jelzett patron.

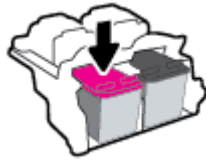

4. Tisztítsa meg a tintapatron és a nyomtató érintkezőit.

- a. Tartsa a patronot a két oldalánál fogva úgy, hogy az alja felfelé mutasson, és keresse meg az elektromos érintkezőket a patronon.

Az elektromos érintkezők apró, arany színű pontok a patronon.

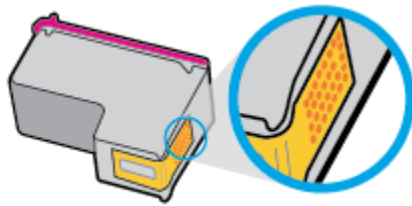

- b. Száraz, nem bolyhosodó ruhával törölje meg az érintkezőket (csak azokat).

⚠ VIGYÁZAT! Ügyeljen arra, hogy csak az érintkezőket törölje meg, és ne kenjen festéket vagy más szennyeződést a patron más részeire.

- c. A nyomtató belsejében keresse meg a patronhoz tartozó érintkezőket.

A nyomtató érintkezői azok az arany színű dudorok, amelyek elhelyezkedése megfelel a patronon található érintkezők elrendezésének.

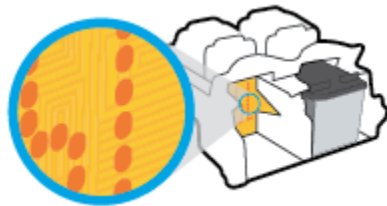

- d. Az érintkezőt száraz, nem bolyhosodó ruhával törölje szárazra.

5. Helyezze vissza a patron.

6. Zárja be a kazetta szervizajtaját.

7. Ellenőrizze, hogy a hibaüzenet eltűnik-e. Ha az üzenet nem tűnik el, kapcsolja ki, majd kapcsolja be újra a nyomtatót.

📝 MEGJEGYZÉS: Ha egy patron okoz problémákat, eltávolíthatja azt, és a nyomtatót egypatronos üzemmódban, egyetlen patronnal használhatja.

Nyomtatási problémák

Mit szeretne tenni?

Oldal sikertelen nyomtatásával kapcsolatos problémák elhárítása (nem lehet nyomtatni)

HP Print and Scan Doctor	A HP Print and Scan Doctor segédprogram automatikusan megpróbálja diagnosztizálni és kijavítani a problémát. MEGJEGYZÉS: Ez a segédprogram csak Windows operációs rendszeren érhető el.
A nem nyomtatható nyomtatási feladatok hibaelhárítása.	HP internetes hibaelhárítási varázsló használata. Ha a nyomtató nem válaszol vagy nem nyomtat, részletes útmutatást kérhet.



MEGJEGYZÉS: Előfordulhat, hogy a HP Print and Scan Doctor és a HP internetes hibaelhárítási varázslók nem minden nyelven érhetőek el.

Olvassa el a Súgóban található általános utasításokat az olyan problémákkal kapcsolatban, amikor nem lehet nyomtatni

Nyomtatási problémák elhárítása (Windows)

Győződjön meg arról, hogy a nyomtató be van kapcsolva, és van papír az adagolótálcában. Ha még mindig nem tud nyomtatni, próbálja ki sorban a következő hibaelhárítási módszereket:

1. Ellenőrizze az esetleges hibaüzeneteket a nyomtatószoftver felületén, és hárítsa el a problémákat a képernyőn megjelenő utasításokat követve.
2. Ha a számítógép egy USB-kábellel van a nyomtatóhoz csatlakoztatva, húzza ki és csatlakoztassa ismét az USB-kábelt. Ha a számítógép vezeték nélküli kapcsolattal csatlakozik a nyomtatóhoz, ellenőrizze, hogy működik-e a kapcsolat.
3. Ellenőrizze, hogy a nyomtató nincs-e leállítva vagy offline állapotban.

Annak ellenőrzése, hogy a nyomtató nincs-e leállítva vagy offline állapotban

- a. A használt operációs rendszertől függően válassza az alábbi eljárások valamelyikét:
 - **Windows 10** esetén: A Windows **Start** menüjében kattintson a **Minden alkalmazás** elemre, válassza a **Windows rendszer, Vezérlőpult** lehetőséget, majd kattintson az **Eszközök és nyomtatók megtekintése** lehetőségre a **Hardver és hang** menüben.
 - **Windows 8.1** és **Windows 8**: Mutasson vagy koppintson a képernyő jobb felső sarkára a gombsáv megjelenítéséhez, kattintson a **Beállítások** ikonra, kattintson vagy koppintson a **Vezérlőpult** elemre, majd kattintson vagy koppintson az **Eszközök és nyomtatók megtekintése** lehetőségre.
 - **Windows 7**: A Windows **Start** menüjében kattintson az **Eszközök és nyomtatók** elemre.

- **Windows Vista:** A Windows **Start** menüjében kattintson a **Vezérlőpult**, majd a **Nyomtató** elemre.
 - **Windows XP:** A Windows **Start** menüjében kattintson a **Vezérlőpult**, majd a **Nyomtatók és faxok** elemre.
- b. Kattintson duplán a nyomtató ikonjára, vagy kattintson a jobb gombbal a nyomtató ikonjára, és válassza az **Aktuális nyomtatási feladatok megtekintése** elemet a nyomtatási sor megnyitásához.
 - c. Győződjön meg arról, hogy a **Nyomtató** menü **Nyomtatás felfüggesztése** vagy **Kapcsolat nélküli használat** menüpontjai mellett nem látható pipa.
 - d. Ha bármilyen változtatást tett itt, ismét próbálkozzon a nyomtatással.
4. Ellenőrizze, hogy a nyomtató alapértelmezett nyomtatóként van-e beállítva.

Annak ellenőrzése, hogy a nyomtató alapértelmezett nyomtatóként van-e beállítva

- a. A használt operációs rendszertől függően válassza az alábbi eljárások valamelyikét:
 - **Windows 10** esetén: A Windows **Start** menüjében kattintson a **Minden alkalmazás** elemre, válassza a **Windows rendszer, Vezérlőpult** lehetőséget, majd kattintson az **Eszközök és nyomtatók megtekintése** lehetőségre a **Hardver és hang** menüben.
 - **Windows 8.1** és **Windows 8:** Mutasson vagy koppintson a képernyő jobb felső sarkára a gombsáv megjelenítéséhez, kattintson a **Beállítások** ikonra, kattintson vagy koppintson a **Vezérlőpult** elemre, majd kattintson vagy koppintson az **Eszközök és nyomtatók megtekintése** lehetőségre.
 - **Windows 7:** A Windows **Start** menüjében kattintson az **Eszközök és nyomtatók** elemre.
 - **Windows Vista:** A Windows **Start** menüjében kattintson a **Vezérlőpult**, majd a **Nyomtató** elemre.
 - **Windows XP:** A Windows **Start** menüjében kattintson a **Vezérlőpult**, majd a **Nyomtatók és faxok** elemre.
 - b. Győződjön meg arról, hogy a megfelelő nyomtató van-e alapértelmezett nyomtatóként beállítva.
Az alapértelmezett nyomtató mellett egy fekete vagy zöld körben lévő pipa látható.
 - c. Ha nem a megfelelő nyomtató lett alapértelmezett nyomtatóként beállítva, kattintson a jobb gombbal a megfelelő nyomtatóra, majd válassza a **Beállítás alapértelmezett nyomtatóként** parancsot.
 - d. Próbálja meg ismét használni a készüléket.
5. Indítsa újra a nyomtatásvezérlő alkalmazást.

A nyomtatásvezérlő alkalmazás újraindítása

- a. A használt operációs rendszertől függően válassza az alábbi eljárások valamelyikét:

Windows 10

- i. A Windows **Start** menüjében, kattintson a **Minden alkalmazás**, majd a **Windows rendszer** elemre.
- ii. Kattintson a **Vezérlőpult, Rendszer és biztonság**, majd a **Felügyeleti eszközök** elemre.
- iii. Kattintson duplán a **Szolgáltatások** parancsra.
- iv. Kattintson a jobb gombbal a **Nyomtatásisor-kezelő** elemre, majd válassza a **Tulajdonságok** parancsot.
- v. Ellenőrizze, hogy az **Általános** lapon az **Indítás típusa** mellett az **Automatikus** lehetőség van-e kiválasztva.
- vi. Ha a szolgáltatás még nem fut, kattintson a **Start**, majd az **OK** gombra a **Szolgáltatás állapota** menüben.

Windows 8.1 és Windows 8

- i. Mutasson vagy koppintson a képernyő jobb felső sarkára a gombsáv megjelenítéséhez, majd kattintson a **Beállítások** ikonra.
- ii. Kattintson vagy koppintson a **Vezérlőpult** lehetőségre, majd kattintson vagy koppintson a **Rendszer és biztonság** elemre.
- iii. Kattintson vagy koppintson a **Felügyeleti eszközök** lehetőségre, majd kattintson vagy koppintson duplán a **Szolgáltatások** elemre.
- iv. Kattintson a jobb gombbal vagy érintse meg, majd tartsa az ujját a **Nyomtatásisor-kezelő** elemen, végül válassza a **Tulajdonságok** parancsot.
- v. Ellenőrizze, hogy az **Általános** lapon az **Indítás típusa** mellett az **Automatikus** lehetőség van-e kiválasztva.
- vi. Ha a szolgáltatás még nem fut, kattintson vagy koppintson az **Indítás**, majd az **OK** gombra a **Szolgáltatás állapota** menüben.

Windows 7

- i. A Windows **Start** menüjében kattintson a **Vezérlőpult**, a **Rendszer és biztonság**, majd a **Felügyeleti eszközök** elemre.
- ii. Kattintson duplán a **Szolgáltatások** parancsra.
- iii. Kattintson a jobb gombbal a **Nyomtatásisor-kezelő** elemre, majd válassza a **Tulajdonságok** parancsot.
- iv. Ellenőrizze, hogy az **Általános** lapon az **Indítás típusa** mellett az **Automatikus** lehetőség van-e kiválasztva.
- v. Ha a szolgáltatás még nem fut, kattintson a **Start**, majd az **OK** gombra a **Szolgáltatás állapota** menüben.

Windows Vista

- i. A Windows **Start** menüjében kattintson a **Vezérlőpult**, a **Rendszer és karbantartás**, majd a **Felügyeleti eszközök** elemre.
- ii. Kattintson duplán a **Szolgáltatások** parancsra.
- iii. Kattintson a jobb gombbal a **Nyomtatósisor-kezelő eszköz** elemre, majd válassza a **Tulajdonságok** parancsot.
- iv. Ellenőrizze, hogy az **Általános** lapon az **Indítás típusa** mellett az **Automatikus** lehetőség van-e kiválasztva.
- v. Ha a szolgáltatás még nem fut, kattintson a **Start**, majd az **OK** gombra a **Szolgáltatás állapota** menüben.

Windows XP

- i. A Windows **Start** menüjében kattintson a jobb gombbal a **Sajátgép** elemre.
 - ii. Kattintson a **Kezelés** parancsra, majd kattintson a **Szolgáltatások és alkalmazások** elemre.
 - iii. Kattintson duplán a **Szolgáltatások** elemre, majd válassza a **Nyomtatósisor-kezelő** lehetőséget.
 - iv. Kattintson a jobb gombbal a **Nyomtatósisor-kezelő** elemre, majd kattintson az **Újraindítás** parancsra a szolgáltatás újraindításához.
- b. Győződjön meg arról, hogy a megfelelő nyomtató van-e alapértelmezett nyomtatóként beállítva.
Az alapértelmezett nyomtató mellett egy fekete vagy zöld körben lévő pipa látható.
- c. Ha nem a megfelelő nyomtató lett alapértelmezett nyomtatóként beállítva, kattintson a jobb gombbal a megfelelő nyomtatóra, majd válassza a **Beállítás alapértelmezett nyomtatóként** parancsot.
- d. Próbálja meg ismét használni a készüléket.
6. Indítsa újra a számítógépet.
7. Törölje a nyomtatási sort.

A nyomtatási sor törlése

- a. A használt operációs rendszertől függően válassza az alábbi eljárások valamelyikét:
 - **Windows 10** esetén: A Windows **Start** menüjében kattintson a **Minden alkalmazás** elemre, válassza a **Windows rendszer, Vezérlőpult** lehetőséget, majd kattintson az **Eszközök és nyomtatók megtekintése** lehetőségre a **Hardver és hang** menüben.
 - **Windows 8.1** és **Windows 8**: Mutasson vagy koppintson a képernyő jobb felső sarkára a gombsáv megjelenítéséhez, kattintson a **Beállítások** ikonra, kattintson vagy koppintson a **Vezérlőpult** elemre, majd kattintson vagy koppintson az **Eszközök és nyomtatók megtekintése** lehetőségre.
 - **Windows 7**: A Windows **Start** menüjében kattintson az **Eszközök és nyomtatók** elemre.

- **Windows Vista:** A Windows **Start** menüjében kattintson a **Vezérlőpult**, majd a **Nyomtató** elemre.
 - **Windows XP:** A Windows **Start** menüjében kattintson a **Vezérlőpult**, majd a **Nyomtatók és faxok** elemre.
- b. Kattintson duplán a nyomtató ikonjára a nyomtatási sor megnyitásához.
 - c. A **Nyomtató** menüben kattintson a **Nyomtatandó dokumentumok listájának törlése** vagy a **Nyomtatási dokumentum törlése** parancsokra, majd a parancs megerősítésére kattintson az **Igen** gombra.
 - d. Ha még mindig vannak dokumentumok a várakozási sorban, indítsa újra a számítógépet, majd próbálkozzon ismét a nyomtatással.
 - e. Ellenőrizze a nyomtatási sort, hogy az biztosan üres-e, majd ismét próbálkozzon a nyomtatással.

Nyomtatási problémák elhárítása (OS X)

1. Ellenőrizze, nincsenek-e hibaüzenetek, és hárítsa el őket.
2. Húzza ki, majd csatlakoztassa újra az USB-kábelt.
3. Ellenőrizze, hogy a készülék nincs-e leállítva vagy offline állapotban.

A készülék kikapcsolt vagy offline állapotának ellenőrzése

- a. A **Rendszerbeállítások** területen kattintson a **Nyomtatók és lapolvasók** lehetőségre.
 - b. Kattintson az **Open Print Queue** (Nyomtatási sor megnyitása) gombra.
 - c. Egy nyomtatási feladat kiválasztásához kattintson a kérdéses feladatra.
A nyomtatási feladat kezeléséhez használja a következő gombokat:
 - **Delete** (Törlés): A kiválasztott nyomtatási feladat törlése.
 - **Tartás**: Szünetelteti a kiválasztott nyomtatási feladatot.
 - **Resume** (Folytatás): Egy szüneteltetett nyomtatási feladat folytatása.
 - **Nyomtató szüneteltetése**: Szünetelteti a nyomtatási sorban lévő összes nyomtatási feladatot.
 - d. Ha bármilyen változtatást tett itt, ismét próbálkozzon a nyomtatással.
4. Indítsa újra a számítógépet.

A nyomtatási minőséggel kapcsolatos problémák megoldása

[Részletes útmutatás a legtöbb nyomtatási minőséggel kapcsolatos probléma elhárítására.](#)

A nyomtatási minőséggel kapcsolatos problémák online hibaelhárítása.

A nyomtatási minőséggel kapcsolatos problémák elhárításához olvassa el a Súgóban található általános utasításokat



MEGJEGYZÉS: Ahhoz hogy megvédje a tintapatronokat a kiszáradástól, mindig kapcsolja ki a nyomtatót a **Tápellátás** gomb használatával, majd várja meg amíg a **Tápellátás** gomb jelzőfénye kialszik.

A nyomtatási minőség javítása (Windows)

1. Kizárólag eredeti HP patronot használjon.
2. Ellenőrizze a papírtípust.

A legjobb nyomtatási minőség elérése érdekében kiváló minőségű HP papírt vagy a ColorLok® szabványnak megfelelő papírokat használjon. További információ: [Útmutató a papírokról 15. oldal](#).

Mindig ellenőrizze, hogy a nyomtatáshoz használt papír simán fekszik-e. Képek nyomtatásakor a lehető legjobb minőség elérése érdekében használjon HP Advanced fotópapírt.

A különleges papírokat eredeti csomagolásukban vagy visszazárható műanyag tasakban tárolja, lapos és vízszintes felületen, száraz, hűvös helyen. Nyomtatáskor lehetőleg csak annyi papírt vegyen elő, amennyit azonnal fel fog használni. A nyomtatás végeztével a maradék papírt tegye vissza a műanyag tasakba. Ez megakadályozza, hogy a fotópapír meggyűrődjön.

3. Ellenőrizze a nyomtatószoftvert, és győződjön meg arról, hogy a megfelelő papírtípust választotta a **Hordozó** menüben, illetve a megfelelő nyomtatási minőséget választotta a **Minőségi beállítások** legördülő listából.

A nyomtató tulajdonságainak megnyitásához a nyomtatószoftver programban kattintson a **Print & Scan (Nyomtatás és beolvasás)**, majd a **Beállítások megadása** elemre.

4. Ellenőrizze a becsült tintaszinteket, hogy lássa, nincsenek-e kifogyóban a patronok.

További információ: [Becsült tintaszintek ellenőrzése 50. oldal](#). Ha a patronokban kevés a tinta, javasoljuk, hogy cserélje ki őket.

5. Igazítsa be a patronokat.

A patronok beigazítása

- a. Tegyen letter vagy A4-es méretű nem használt, sima fehér papírt az adagolótálcába.
- b. Nyissa meg a nyomtatószoftver ablakot. További információ: [Nyissa meg a HP nyomtatószoftvert \(Windows\) 18. oldal](#).

- c. A nyomtató szerszámosládájának eléréséhez a nyomtatószoftver felületén kattintson a **Print & Scan (Nyomtatás és beolvasás)**, majd **A nyomtató karbantartása** lehetőségre.

Megjelenik a nyomtató eszköztára.

- d. Az **Eszköz szolgáltatásai** lapon kattintson a **Patronok igazítása** lehetőségre.

A nyomtató kinyomtat egy igazítási lapot.

- e. A patron illesztéséhez kövesse a képernyőn megjelenő utasításokat. Utána hasznosítsa újra vagy dobja el a patronigazítási lapot.

6. Ha a patronokban elég tinta van, nyomtasson ki egy diagnosztikai lapot.

Diagnosztikai lap nyomtatása

- Tegyen letter vagy A4-es méretű nem használt, sima fehér papírt az adagolótálcába.
- Nyissa meg a nyomtatószoftver ablakot. További információ: [Nyissa meg a HP nyomtatószoftvert \(Windows\) 18. oldal.](#)
- A nyomtató szerszámosládájának eléréséhez a nyomtatószoftver felületén kattintson a **Print & Scan (Nyomtatás és beolvasás)**, majd **A nyomtató karbantartása** lehetőségre.
- Diagnosztikai oldal nyomtatásához kattintson az **Eszközjelentések lap Diagnosztikai információk nyomtatása** elemére.
- Ellenőrizze a kék, a bíborszínű, a sárga és a fekete mezőket a diagnosztikai lapon.

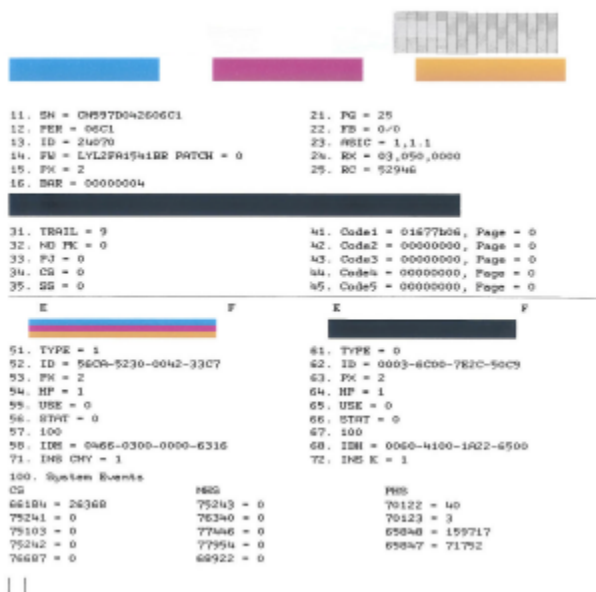

- Tisztítsa meg a patronokat, ha a diagnosztikai oldalon a színes vagy a fekete mezőkben sávokat vagy tintamentes foltokat lát.

A nyomtatópatronok tisztítása

- Tegyen letter vagy A4-es méretű nem használt, sima fehér papírt az adagolótálcába.
- Nyissa meg a nyomtatószoftver ablakot. További információ: [Nyissa meg a HP nyomtatószoftvert \(Windows\) 18. oldal.](#)
- A nyomtató szerszámosládájának eléréséhez a nyomtatószoftver felületén kattintson a **Print & Scan (Nyomtatás és beolvasás)**, majd **A nyomtató karbantartása** lehetőségre.
- Az **Eszköz szolgáltatásai** lapon kattintson a **Patronok tisztítása** lehetőségre. Kövesse a képernyőn megjelenő utasításokat.

A nyomtatási minőség javítása (OS X)

1. Kizárólag eredeti HP patronot használjon.
2. Ellenőrizze a papírtípust.

A legjobb nyomtatási minőség elérése érdekében kiváló minőségű HP papírt vagy a ColorLok® szabványnak megfelelő papírokat használjon. További információ: [Útmutató a papírokról 15. oldal](#).

Mindig ellenőrizze, hogy a nyomtatáshoz használt papír simán fekszik-e. Képek nyomtatásakor a lehető legjobb minőség elérése érdekében használjon HP Advanced fotópapírt.

A különleges papírokat eredeti csomagolásukban vagy visszazárható műanyag tasakban tárolja, lapos és vízszintes felületen, száraz, hűvös helyen. Nyomtatáskor lehetőleg csak annyi papírt vegyen elő, amennyit azonnal fel fog használni. A nyomtatás végeztével a maradék papírt tegye vissza a műanyag tasakba. Ez megakadályozza, hogy a fotópapír meggyűrődjön.

3. A **Nyomtatás** párbeszédpanelen győződjön meg arról, hogy megfelelő papírtípust és nyomtatási minőséget választott.
4. Ellenőrizze a becsült tintaszinteket, hogy lássa, nincsenek-e kifogyóban a patronok.
Ha kifogyóban vannak a nyomtatópatronok, vegye fontolóra cseréjüket.
5. Végezze el a nyomtatófej beigazítását.

A nyomtatófej beigazítása a szoftver használatával

- a. Töltsön sima, fehér letter vagy A4 méretű papírt az adagolótálcába.
- b. Nyissa meg a következőt: HP Utility.



MEGJEGYZÉS: Az HP Utility program az **Applications** (Alkalmazások) mappa **Utilities** (Segédprogramok) almappájában található.)

- c. Az ablak bal oldalán található eszközlístából válassza ki a nyomtatót.
 - d. Kattintson az **Igazítás** parancsra.
 - e. Kattintson a **Beigazítás** lehetőségre, és kövesse a képernyőn megjelenő utasításokat.
 - f. Kattintson a **Minden beállítás** lehetőségre az **Információ és támogatás** panelre való visszatéréshez.
6. Nyomtasson egy tesztoldalt.

Tesztoldal nyomtatása

- a. Töltsön sima, fehér letter vagy A4 méretű papírt az adagolótálcába.
- b. Nyissa meg a következőt: HP Utility.



MEGJEGYZÉS: Az HP Utility program az **Applications** (Alkalmazások) mappa **Utilities** (Segédprogramok) almappájában található.)

- c. Az ablak bal oldalán található eszközlístából válassza ki a nyomtatót.

- d. Kattintson a **Tesztoldal** lehetőségre.
 - e. Kattintson a **Tesztoldal nyomtatása** lehetőségre, majd kövesse a képernyőn megjelenő utasításokat.
7. Ha a diagnosztikai oldalon a szöveg és a színes mezők egy része hiányzik vagy csíkos, automatikusan tisztítsa meg a nyomtatófejet.

A nyomtatófej automatikus tisztítása

- a. Töltsön sima, fehér letter vagy A4 méretű papírt az adagolótálcába.
- b. Nyissa meg a következőt: HP Utility.



MEGJEGYZÉS: Az HP Utility program az **Applications** (Alkalmazások) mappa **Utilities** (Segédprogramok) almappájában található.)

- c. Az ablak bal oldalán található eszközlistából válassza ki a nyomtatót.
- d. Kattintson a **Nyomtatófejek tisztítása** lehetőségre.
- e. Kattintson a **Tisztítás** lehetőségre, és kövesse a képernyőn megjelenő utasításokat.



VIGYÁZAT! A nyomtatófejet csak szükség esetén tisztítsa. A felesleges tisztítás pazarolja a tintát és csökkenti a nyomtatófej élettartamát.



MEGJEGYZÉS: Ha a nyomtatás minősége a tisztítás befejezése után is elmarad a várttól, próbálkozzon a nyomtatófej beigazításával. Ha a minőségi problémákat a beigazítás és a tisztítás sem hárította el, akkor forduljon a HP-támogatáshoz.

- f. Kattintson a **Minden beállítás** lehetőségre az **Információ és támogatás** panelre való visszatéréshez.

Másolási problémák

[Másolási problémák
hibaelhárítása.](#)

HP internetes hibaelhárítási varázsló használata.

Részletes útmutatás megtekintése, ha a nyomtató nem másol, vagy ha a nyomatok gyenge minőségűek.



MEGJEGYZÉS: Előfordulhat, hogy a HP internetes hibaelhárítási varázslók nem minden nyelven érhetőek el.

[Tipppek a másolási és a lapolvasási sikerekért 48. oldal](#)

Beolvasási problémák

HP Print and Scan Doctor	<p>A HP Print and Scan Doctor segédprogram automatikusan megpróbálja diagnosztizálni és kijavítani a problémát.</p> <p>MEGJEGYZÉS: Ez a segédprogram csak Windows operációs rendszeren érhető el.</p>
Lapolvasási problémák megoldása	<p>HP internetes hibaelhárítási varázsló használata.</p> <p>Részletes útmutatás megtekintése, ha nem működik vagy gyenge minőségű a beolvasás.</p>



MEGJEGYZÉS: Előfordulhat, hogy a HP Print and Scan Doctor és a HP internetes hibaelhárítási varázslók nem minden nyelven érhetőek el.

[Tipp a másolási és a lapolvasási sikerekért 48. oldal](#)

Hálózati és kapcsolati problémák

Mit szeretne tenni?



Vezeték nélküli kapcsolat javítása

Válassza az alábbi hibaelhárítási lehetőségek egyikét.

HP Print and Scan Doctor	A HP Print and Scan Doctor segédprogram automatikusan megpróbálja diagnosztizálni és kijavítani a problémát. MEGJEGYZÉS: Ez a segédprogram csak Windows operációs rendszeren érhető el.
HP internetes hibaelhárítási varázsló használata	<ul style="list-style-type: none">• Végezze el a vezeték nélküli hálózat hibaelhárítását, függetlenül attól, hogy még nem volt csatlakoztatva a nyomtató, vagy pedig korábban már csatlakoztatta, de jelenleg nem működik.• Végezzen tűzfallal vagy víruskeresővel kapcsolatos hibaelhárítást, ha úgy véli, hogy ez akadályozza a számítógép csatlakozását a nyomtatóhoz.

 **MEGJEGYZÉS:** Előfordulhat, hogy a HP Print and Scan Doctor és a HP internetes hibaelhárítási varázslók nem minden nyelven érhetőek el.

A vezeték nélküli problémák elhárításáról Olvassa el a Súgóban található általános utasításokat

- ▲ Nyomja meg egyszerre a **Vezeték nélküli** gombot () és az **Információ** gombot () a vezeték nélküli hálózati tesztjelentés és a hálózatbeállítási oldal nyomtatásához.

Vezeték nélküli kapcsolat hálózati beállításainak keresése

Válassza az alábbi hibaelhárítási lehetőségek egyikét.

HP Print and Scan Doctor	A HP Print and Scan Doctor segédprogram megmutatja a hálózatnevet (SSID) és a jelszót (hálózati kulcs). MEGJEGYZÉS: Ez a segédprogram csak Windows operációs rendszeren érhető el.
HP internetes hibaelhárítási varázsló használata	Útmutatás a hálózat nevének (SSID) és a vezeték nélküli hálózat jelszavának kiderítéséhez.

 **MEGJEGYZÉS:** Előfordulhat, hogy a HP Print and Scan Doctor és a HP internetes hibaelhárítási varázslók nem minden nyelven érhetőek el.

A Wi-Fi Direct kapcsolat javítása

HP internetes hibaelhárítási varázsló használata	A Wi-Fi Direct probléma hibaelhárítása vagy útmutatás a Wi-Fi Direct kapcsolat beállításához.
--	---

 **MEGJEGYZÉS:** Előfordulhat, hogy a HP internetes hibaelhárítási varázslók nem minden nyelven érhetőek el.

A Wi-Fi Direct hibaelhárításával kapcsolatban olvassa el a Súlyban található általános utasításokat.

1. Győződjön meg arról, hogy a nyomtató kezelőpanelén világít a **Wi-Fi Direct** jelzőfény. Ha a jelzőfény nem világít, nyomja meg a **Wi-Fi Direct** gombot () a bekapcsolásához.
2. A vezeték nélküli számítógépen vagy mobil eszközön kapcsolja be a Wi-Fi kapcsolatot, keresse meg a nyomtatójának a Wi-Fi Direct szolgáltatáshoz használt nevét, majd csatlakozzon ahhoz.
3. Amikor a rendszer kéri, adja meg a Wi-Fi Direct jelszót.
4. Ha mobil eszközt használ, győződjön meg arról, hogy arra telepítve van kompatibilis nyomtatási alkalmazás. További információért látogasson el a HP mobilnyomtatást ismertető webhelyére: www.hp.com/go/mobileprinting. Ha a webhely lokalizált verziója nem elérhető az Ön országában, régiójában, vagy az Ön nyelvén, akkor lehetséges, hogy a webhely átirányítja Önt az HP mobilnyomtatás webhelyre egy másik országban, régióban, vagy másik nyelven.

A nyomtató hardverével kapcsolatos problémák

A patrontartó rekesz fedelének lezárása

- Nyomtatás előtt a patronfedélnek bezárva kell lennie.



A nyomtató váratlanul kikapcsol

- Ellenőrizze a tápellátást és a tápcsatlakozást.
- Győződjön meg arról, hogy a nyomtató tápkábele megfelelően csatlakozik egy működőképes fali aljzathoz.



MEGJEGYZÉS: Amikor az Automatikus kikapcsolás engedélyezett, a nyomtató 2 óra inaktivitás után automatikusan kikapcsol, hogy csökkentse az áramfogyasztást. További információ: [Automatikus kikapcsolás 21. oldal](#).







Nyomtatóhiba megoldása

- Kapcsolja ki, majd be a nyomtatót. Ha ez nem oldja meg a problémát, lépjen kapcsolatba a HP vállalattal.

Kezelőpanel hibakódjai és állapota

A kezelőpanel hibakódjai

- Ha a nyomtató kijelzőjén a **Példányszám** ikon felváltva az E betűt és egy számot jelenít meg, az azt jelzi, hogy a nyomtató hibaállapotban van. Az E betű és a szám a hibakódot jelzi.

Jelzőfény viselkedése	Ok és megoldás
<p>A Példányszám ikon felváltva jeleníti meg az E betűt és a 1-es számot. Ezzel egy időben a Folytatás jelzőfény villog.</p> 	<p>A nyomtató nyomtatási feladatot fogad, elkezd adagolni a papírt, majd észleli, hogy a nyomtatási feladat papírszélessége nagyobb a betöltött papír szélességénél.</p> <p>Nyomja meg a Folytatás gombot () vagy a Visszavonás gombot () a nyomtatási feladat törléséhez és a papír kiadásához.</p> <p>A papírméret eltéréséből adódó problémák elkerüléséhez tegye az alábbiak valamelyikét a nyomtatás előtt.</p> <ul style="list-style-type: none">— Módosítsa a nyomtatási feladat papírszélesség-beállítását úgy, hogy az megfeleljen a betöltött papírnak.— Távolítsa el a papírt az adagoló tálcából, majd töltsön be a nyomtatási feladat papírszélesség-beállításának megfelelő papírt. <p>TIPP: Módosíthatja a nyomtató által automatikusan észlelt alapértelmezett papírméretet. További információ: A nyomtató által észlelt alapértelmezett papírméret módosítása 14. oldal.</p>
<p>A Példányszám ikon felváltva jeleníti meg az E betűt és a 2-es számot. Ezzel egy időben a Folytatás jelzőfény villog.</p> 	<p>A nyomtató többoldalas nyomtatási feladatot fogad, majd észleli, hogy a nyomtatási feladat papírhossza nem felel meg a betöltött papír hosszának, majd hibásan nyomtatja ki a feladat első oldalát.</p> <ul style="list-style-type: none">— A nyomtatási feladat törléséhez nyomja meg a Visszavonás gombot ().— A fennmaradó oldalak nyomtatásához nyomja meg a Folytatás gombot (). A fennmaradó oldalakon ugyanaz a hiba szerepel majd, mint az első oldalon. <p>TIPP: Módosíthatja a nyomtató által automatikusan észlelt alapértelmezett papírméretet. További információ: A nyomtató által észlelt alapértelmezett papírméret módosítása 14. oldal.</p>

Jelzőfény viselkedése

A **Példányszám** ikon felváltva jeleníti meg az E betűt és a 3-as számot. Ezzel egy időben a **Folytatás** jelzőfény és a **Tintaszint-figyelmeztetés** jelzőfény villog.



Ok és megoldás

A nyomtató patrontartója elakadt.

Nyissa ki a patrontartó rekesz fedelét, és győződjön meg arról, hogy a patrontartó nincs akadályoztatva. Húzza a patrontartót jobbra, zárja be a patrontartó rekesz fedelét, majd a nyomtatás folytatásához nyomja meg a  gombot (**Folytatás**). További információk: [Elakadások és papíradagolási problémák 72. oldal](#).

A **Példányszám** ikon felváltva jeleníti meg az E betűt és a 4-es számot. Ezzel egy időben a **Folytatás** jelzőfény villog.



Elakadt a papír.

Szüntesse meg az elakadást, majd nyomja meg a **Folytatás** gombot () a nyomtatás folytatásához.

További információ: [Elakadások és papíradagolási problémák 72. oldal](#).

A **Példányszám** ikon felváltva jeleníti meg az E betűt és az 5-ös számot. Ezzel egy időben a kezelőpanel összes jelzőfénye villog.



A lapolvasó nem működik.

Kapcsolja ki, majd kapcsolja be a nyomtatót.

Ha a probléma továbbra is fennáll, lépjen kapcsolatba a HP ügyfélszolgálatával. A nyomtató továbbra is képes nyomtatni, ha a lapolvasó nem működik.

A **Példányszám** ikon felváltva jeleníti meg az E betűt és a 6-os számot.



A nyomtató hibaállapotban van.

1. Kapcsolja ki a nyomtatót.
2. Húzza ki a tápkábelt.
3. Várjon egy percet, majd csatlakoztassa újra a tápkábelt.
4. Kapcsolja be a nyomtatót.

Ha a probléma továbbra is fennáll, lépjen kapcsolatba a HP ügyfélszolgálatával.

Kezelőpanel tintahiba-állapota

Jelzőfény viselkedése

A **Tintaszint** ikonok egyike üresen villog, a **Tintaszint-figyelmeztetés** jelzőfény pedig világít.







Ok és megoldás

Az alábbiak egyike fordulhatott elő.



- Hiányzik a megfelelő patron.

Ha a patronok egyike hiányzik, a nyomtató egypatronos üzemmódba lép. Az egypatronos üzemmódból való kilépéshez helyezze be a hiányzó patron. Az egypatronos üzemmóddal kapcsolatos további

Jelzőfény viselkedése	Ok és megoldás
<p>Mindkét Tintaszint ikon üresen villog, és a Tintaszint-figyelmeztetés jelzőfény villog.</p>	<p>információkért lásd: Az egypatronos üzemmód használata 54. oldal.</p> <ul style="list-style-type: none"> — Helytelenül lett behelyezve a megfelelő patron, vagy még mindig rajta van a műanyag védőszalag. <p>Távolítsa el a megfelelő patron, ellenőrizze, hogy nincs-e rajta a műanyag védőszalag, majd helyezze vissza megfelelően a patron. További információ: A patronok cseréje 52. oldal.</p>
	<p>Az alábbiak egyike fordulhatott elő.</p> <ul style="list-style-type: none"> — Mindkét patron hiányzik. — Helytelenül lett behelyezve mindkét patron, vagy még mindig rajtuk van a műanyag védőszalag. — A két patron egyike sem kompatibilis a nyomtatóval, vagy mindkettő sérült. <p>A probléma megoldásához próbálkozzon a következőkkel:</p> <ul style="list-style-type: none"> — Ha nincs patron a nyomtatóban, helyezze be a patronokat. — Ha mindkét patron be lett helyezve a nyomtatóba, távolítsa el a patronokat, ellenőrizze, hogy nincs-e rajtuk a műanyag védőszalag, majd helyezze vissza megfelelően a patronokat. — Ellenőrizze, hogy a nyomtatóhoz való megfelelő HP patronokat használja. — Ha a hiba továbbra is fennáll, cserélje ki a patronokat. A patronok cseréjével kapcsolatos információkért lásd: A patronok cseréje 52. oldal.
<p>A Tintaszint ikonok egyike üresen villog, a Tintaszint-figyelmeztetés jelzőfény világít, a Folytatás jelzőfény pedig villog.</p>	<p>Az alábbiak egyike fordulhatott elő.</p> <ul style="list-style-type: none"> — Mindkét patron hiányzik. — Helytelenül lett behelyezve mindkét patron, vagy még mindig rajtuk van a műanyag védőszalag. — A két patron egyike sem kompatibilis a nyomtatóval, vagy mindkettő sérült. <p>A probléma megoldásához próbálkozzon a következőkkel:</p> <ul style="list-style-type: none"> — Ha a megfelelő patron újonnan lett behelyezve, lehet, hogy hamis vagy korábban már használták. További
	

Jelzőfény viselkedése	Ok és megoldás
	<p>információért tekintse meg az üzenetet a HP nyomtatószoftverben.</p> <ul style="list-style-type: none"> Ha a megfelelő patron nem újonnan lett behelyezve, akkor nagyon kevés benne a tinta. Nyomja meg a Folytatás gombot () a nyomtatás folytatásához, és cserélje ki a patronot, ha a nyomtatási minőség már nem elfogadható. A patronok cseréjével kapcsolatos információkért lásd: A patronok cseréje 52. oldal.
<p>Mindkét Tintaszint ikon üresen villog, a Tintaszint-figyelmeztetés jelzőfény világít, a Folytatás jelzőfény pedig villog.</p> <p></p>	<p>Az alábbiak egyike fordulhatott elő.</p> <ul style="list-style-type: none"> Hamis vagy korábban már használt patronok lettek behelyezve. Nagyon kevés a tinta a két patronban. <p>A probléma megoldásához próbálkozzon a következőkkel:</p> <ul style="list-style-type: none"> Ha a patronok újonnan lettek behelyezve, lehet, hogy mindkettő hamis, vagy korábban már használták őket. További információkért tekintse meg az üzenetet a HP nyomtatószoftverben. Ha a patronok nem újonnan lettek behelyezve, akkor nagyon kevés bennük a tinta. Nyomja meg a Folytatás gombot () a nyomtatás folytatásához, és cserélje ki a patronokat, ha a nyomtatási minőség már nem elfogadható. A patronok cseréjével kapcsolatos információkért lásd: A patronok cseréje 52. oldal.

Kezelőpanel papírhiba-állapota

Jelzőfény viselkedése	Ok és megoldás
<p>A Hiba ikon, a Papírhiba ikon és a Folytatás jelzőfény világít.</p> <p></p>	<p>Nincs papír az adagolótálcában.</p> <p>Töltsön papírt az adagolótálcába.</p> <p>A papír betöltésével kapcsolatos információkért lásd: Töltsön papírt a nyomtatóba 10. oldal.</p>
<p>A Hiba ikon, a Papírhiba ikon és a Folytatás jelzőfény villog.</p> <p></p>	<p>A nyomtató nyomtatási feladatot fogad, azonban azt észleli, hogy nincs papír az adagolótálcában.</p> <p>Töltsön be papírt, majd nyomja meg a Folytatás gombot () a nyomtatás folytatásához.</p> <p>A papír betöltésével kapcsolatos információkért lásd: Töltsön papírt a nyomtatóba 10. oldal.</p>

HP-támogatás

A termékekkel kapcsolatos legújabb frissítésekért és támogatási információkért látogasson el a [támogatási webhelyre a www.support.hp.com](http://www.support.hp.com) címen. A HP online támogatási szolgálata különböző lehetőségeket biztosít a nyomtatóval kapcsolatos segítségnyújtáshoz:



Illesztőprogramok és letöltések: Letöltheti a legújabb szoftver-illesztőprogramokat és frissítéseket, illetve a nyomtatóhoz mellékelt termékútmutatókat és dokumentációt is.



HP támogatási fórumok: Látogasson el a HP támogatási fórumokra a gyakori kérdésekkel és problémákkal kapcsolatos válaszokért. Megtekinthet más HP ügyfelek által feltett kérdéseket, vagy bejelentkezhet, és közzéteheti a saját kérdéseit és megjegyzéseit.



Hibaelhárítás: A HP online eszközök segítségével észlelje a nyomtatóját, majd keressen ajánlott megoldásokat.

Kapcsolatfelvétel

Ha egy probléma megoldásához egy HP technikai támogatási képviselő segítségére van szüksége, látogasson el a [Kapcsolatfelvétel a támogatással webhelyre](#). A következő kapcsolatfelvételi lehetőségek ingyenesen elérhetők a jótállással rendelkező ügyfelek számára (a jótállással nem rendelkező ügyfelek számára a HP szakemberek által biztosított támogatás díjfizetés ellenében vehető igénybe):



Online csevegés HP szakemberrel.



HP szakember hívása telefonon.

A HP ügyfélszolgálattal való kapcsolatfelvétel esetén készüljön fel arra, hogy meg kell adnia a következő adatokat és információkat:

- Terméknév (a nyomtatón található, például: HP DeskJet 3700)
- Termékszám (a patrontartó rekesz fedelének belső felületén található)



- Sorozatszám (a nyomtató hátulján vagy alján található)

Nyomtató regisztrálása

A regisztrálás csupán néhány percet vesz igénybe, ezt követően azonban gyorsabb kiszolgálást, hatékonyabb ügyféltámogatást és terméktámogatási értesítéseket vehet igénybe. Ha nyomtatóját nem regisztrálta a szoftver telepítése során, a <http://www.register.hp.com> címen most megteheti.

További jótállási lehetőségek

A HP DeskJet 3700 series készülékhez további díj ellenében bővített szolgáltatási programok is elérhetők. Látogasson el a www.support.hp.com webhelyre, válassza ki a régiót/országot és a nyelvet, majd tekintse át a nyomtatójához elérhető kiterjesztett jótállási lehetőségeket.

A Műszaki információk

Ezen fejezet a HP DeskJet 3700 series műszaki adatait, valamint a nemzetközi hatósági nyilatkozatokat tartalmazza.

További műszaki adatokért tekintse át a HP DeskJet 3700 series nyomtatott dokumentációját.

Ez a rész a következő témaköröket tárgyalja:

- [HP Company – megjegyzések](#)
- [Specifikációk](#)
- [Hatósági nyilatkozatok](#)
- [Környezeti termékkezelési program](#)

HP Company – megjegyzések

Az itt szereplő információ előzetes értesítés nélkül változhat.

Minden jog fenntartva. A szerzői jogi jogszabályok által megengedetteken túl tilos a dokumentumot a HP előzetes írásbeli engedélye nélkül sokszorosítani, átdolgozni vagy lefordítani. A HP termékeire és szolgáltatásaira kizárólag a termékekhez és szolgáltatásokhoz mellékelt kifejezett garanciális nyilatkozatokban foglalt garancia vonatkozik. Az itt található információk nem értelmezhetők további garanciális kötelezettségként. A HP nem felelős a dokumentum műszaki vagy szerkesztői hibáiért, illetve a mulasztásokért.

© Copyright 2016 HP Development Company, L.P.

Microsoft and Windows are either registered trademarks or trademarks of Microsoft Corporation in the United States and/or other countries.

Specifikációk

Ez a fejezet a HP DeskJet 3700 series műszaki adatait tartalmazza. A termék további műszaki jellemzőit a termék adatlapján találja: www.support.hp.com .

Rendszerkövetelmények

- A szoftver- és rendszerkövetelmények a Readme információs fájlban található, amely a nyomtatóhoz mellékelt HP nyomtatószoftver CD lemezén érhető el.
- A jövőben várható kiadásokról, újdonságokról és terméktámogatásról a HP online támogatási webhelyén olvashat bővebben a következő címen: www.support.hp.com .

Környezetvédelmi jellemzők

- Működési hőmérséklet ajánlott tartománya: 15 °C és 30 °C között (59 °F és 86 °F között)
- Működési hőmérséklet megengedett tartománya: 5 °C és 40 °C között (41 °F és 104 °F között)
- Páratartalom: 15–80% relatív páratartalom, nem lecsapódó 28 °C maximális harmatpont
- Tárolási hőmérséklettartomány: -40 °C és 60 °C között (-40 °F és 140 °F között)
- Erős elektromágneses mező közelében a HP DeskJet 3700 series készülék kimenete kissé torzult lehet
- A HP azt javasolja, hogy a lehetséges elektromágneses zajártalom elkerülése érdekében az USB-kábel ne legyen hosszabb 3 méternél

Az adagolótálca kapacitása

- Sima papírlapok (80 g/m² [20 font]): Legfeljebb 60
- Borítékok: Legfeljebb 5
- Kartotéklapok: Legfeljebb 20
- Fotópapír: Legfeljebb 20

Kiadótálca kapacitása

- Sima papírlapok (80 g/m² [20 font]): Legfeljebb 25
- Borítékok: Legfeljebb 5
- Kartotéklapok: Legfeljebb 10
- Fotópapír: Legfeljebb 10

Papírméret

- A támogatott hordozóméretetek teljes listáját a nyomtatószoftver tartalmazza.

A papír tömege

- Sima papír: 64–90 g/m² (16–24 font)
- Borítékok: 75–90 g/m² (20–24 font)

- Üdvözlőkártyák: Legfeljebb 200 g/m² (legfeljebb 110 font index)
- Fotópapír: Legfeljebb 280 g/m² (75 font)

Nyomatási jellemzők

- A nyomtatási sebesség a dokumentum összetettségétől függ
- Módszer: igény szerinti cseppkibocsátású hőtintasugaras technológiát használó tintasugaras nyomtató
- Nyelv: PCL3 GUI

Másolási jellemzők

- Digitális képfeldolgozás
- A másolási sebességek készüléktípusonként és a dokumentum összetettségétől függően változnak

Lapolvasási jellemzők

- Felbontás: legfeljebb 600 ppi
- Színes: 24 bit RGB színes, 8 bit szürkeárnyalatos
- A legnagyobb lapolvasási méret a lapolvasási útvonalról: 21,6 x 29,7 cm

A ppi-felbontásról, a színről és a beolvasási méretről a lapolvasó szoftverében tájékozódhat bővebben.

Nyomatási felbontás

- A támogatott nyomtatási felbontások listájáért látogasson el a támogatási webhelyre: www.support.hp.com.

Patronkapacitás

- A nyomtatópatronok becsült kapacitásáról a www.hp.com/go/learnaboutsupplies oldalon olvashat bővebben.

Hangos információk

- Ha rendelkezik internet-hozzáféréssel, akkor zajra vonatkozó információkat kaphat a [HP webhelyén](#).

Hatósági nyilatkozatok

A HP DeskJet 3700 series készülék megfelel az országa/térsége szabályozó hatóságai által megállapított termékkövetelményeknek.

Ez a rész a következő témaköröket tárgyalja:

- [Szabályozási modellszám](#)
- [FCC-nyilatkozat](#)
- [A tápkábelre vonatkozó utasítások](#)
- [Megjegyzések koreai felhasználók számára](#)
- [Zajkibocsátási nyilatkozat – Németország](#)
- [Európai Unióra vonatkozó hatósági nyilatkozat](#)
- [Vizuális megjelenítési munkakörnyezetekre vonatkozó nyilatkozat, Németország](#)
- [Megfeleléségi nyilatkozat](#)
- [Vezeték nélküli készülékekre vonatkozó hatósági nyilatkozatok](#)

Szabályozási modellszám

Hivatalos azonosítás céljából a termék el van látva egy hivatalos szabályozási modellszámmal. A termék szabályozási modellszáma: SDGOB-1621. Ez a szabályozási modellszám nem tévesztendő össze a kereskedelmi névvel (HP DeskJet 3700 All-in-One Printer series, HP DeskJet Ink Advantage 3700 All-in-One Printer series), sem a termékszámával (J9V86A, J9V87A).

FCC-nyilatkozat

FCC statement

The United States Federal Communications Commission (in 47 CFR 15.105) has specified that the following notice be brought to the attention of users of this product.

This equipment has been tested and found to comply with the limits for a Class B digital device, pursuant to Part 15 of the FCC Rules. These limits are designed to provide reasonable protection against harmful interference in a residential installation. This equipment generates, uses and can radiate radio frequency energy and, if not installed and used in accordance with the instructions, may cause harmful interference to radio communications. However, there is no guarantee that interference will not occur in a particular installation. If this equipment does cause harmful interference to radio or television reception, which can be determined by turning the equipment off and on, the user is encouraged to try to correct the interference by one or more of the following measures:

- Reorient or relocate the receiving antenna.
- Increase the separation between the equipment and the receiver.
- Connect the equipment into an outlet on a circuit different from that to which the receiver is connected.
- Consult the dealer or an experienced radio/TV technician for help.

For further information, contact:

Manager of Corporate Product Regulations
HP Inc. 1501 Page Mill Road,
Palo Alto, CA 94304, U.S.A.

Modifications (part 15.21)

The FCC requires the user to be notified that any changes or modifications made to this device that are not expressly approved by HP may void the user's authority to operate the equipment.

This device complies with Part 15 of the FCC Rules. Operation is subject to the following two conditions: (1) this device may not cause harmful interference, and (2) this device must accept any interference received, including interference that may cause undesired operation.

A tápkábelre vonatkozó utasítások

Ellenőrizze, hogy a készülék tápellátása megfelel-e a készülék feszültségbesorolásának. A feszültségbesorolás a készülék termékcímkéjén található. A készülék működéséhez 100–240 V~ vagy 200–240 V~ feszültség és 50/60 Hz-es hálózati frekvencia szükséges.

 **VIGYÁZAT!** A készülék károsodásának elkerülése érdekében csak a készülékhez mellékelte tápkábelt használja.

Megjegyzések koreai felhasználók számára

B 급 기기 (가정용 방송통신기기)	이 기기는 가정용(B급)으로 전자파적합등록을 한 기기로서 주로 가정에서 사용하는 것을 목적으로 하며, 모든 지역에서 사용할 수 있습니다.
------------------------	--

Zajkibocsátási nyilatkozat – Németország

Geräuschemission

LpA < 70 dB am Arbeitsplatz im Normalbetrieb nach DIN 45635 T. 19

Európai Unióra vonatkozó hatósági nyilatkozat



A CE emblémát viselő termékek megfelelnek a következő rájuk vonatkozó egy vagy több Európai Uniósi irányelvnek: Kisfeszültségű berendezésekre vonatkozó 2006/95/EK irányelv, Elektromágneses összeférhetőségre vonatkozó 2004/108/EK irányelv, Környezetbarát tervezésre vonatkozó 2009/125/EK irányelv, A rádióberendezésekre és a távközlő végberendezésekre, valamint a megfelelőségük kölcsönös elismerésére vonatkozó 1999/5/EK irányelv, RoHS irányelv, 2011/65/EU. A fenti irányelveknek való megfelelőség megállapítása a vonatkozó harmonizált európai szabványok segítségével történik. A teljes megfelelőségi nyilatkozat a következő webhelyen található: www.hp.com/go/certificates (Keressen a termék típusnevére vagy hatósági típusazonosító számára (RMN), amely a hatósági címkén található.)

Hatósági ügyek kapcsolattartója:

HP Deutschland GmbH, HQ-TRE, Schickardstrasse 32, 71034 Boeblingen, Németország

Vezeték nélküli funkcióval rendelkező termékek

EMF

- Ez a termék megfelel a rádiófrekvenciás sugárzásnak való kitettségre vonatkozó nemzetközi irányelvnek (ICNIRP).

Ha rádióadó és -vevő eszközt tartalmaz, normál használat esetén 20 cm távolságot kell tartani a készüléktől, hogy a rádiófrekvenciás sugárzás szintje ne haladja meg az Európai Unióban érvényes határértékeket.

Vezeték nélküli funkció Európában

- Ez a termék korlátozás nélkül használható az összes EU tagországban, valamint Izlandon, Liechtensteinben, Norvégiában és Svájcban.

Vizuális megjelenítési munkakörnyezetekre vonatkozó nyilatkozat, Németország

GS-Erklärung (Deutschland)

Das Gerät ist nicht für die Benutzung im unmittelbaren Gesichtsfeld am Bildschirmarbeitsplatz vorgesehen. Um störende Reflexionen am Bildschirmarbeitsplatz zu vermeiden, darf dieses Produkt nicht im unmittelbaren Gesichtsfeld platziert werden.



DECLARATION OF CONFORMITY

according to ISO/IEC 17050-1 and EN 17050-1

DoC #: SDGOB-1621-R1

Supplier's Name: HP Inc.
Supplier's Address: 20, Jia Feng Road Waigaoqiao Free Trade Zone Pudong, Shanghai, PRC 200131
declares, that the product
Product Name and Model: HP DeskJet 3700 All-in-One Printer series
HP DeskJet Ink Advantage 3700 All-in-One Printer series
Regulatory Model Number: ¹⁾ SDGOB-1621
Radio Module: SDGOB-139Z
Product Options: All
conforms to the following Product Specifications and Regulations:

EMC:

CISPR 22:2008 Class B
EN 55022:2010 Class B
EN 55024:2010
EN 61000-3-2:2006 +A1:2009 +A2:2009
EN 61000-3-3:2013
FCC CFR 47 Part 15 Class B
ICES-003, Issue 5 Class B

Safety:

EN 60950-1:2006 +A11:2009 +A1:2010 +A12:2011
IEC 60950-1:2005 +A1:2009
EN 62479:2010

Telecom:

EN 300 328 V1.8.1
EN 301 489-1 V1.9.2
EN 301 489-17 V2.2.1
IEC 62311:2007 / EN 62311:2008

Energy Use:

Regulation (EC) No. 1275/2008
ENERGY STAR® Qualified Imaging Equipment Operational Mode (OM) Test Procedure
EN 50564:2011
IEC 62301:2005

RoHS:

EN 50581:2012

The product herewith complies with the requirements of the Low Voltage Directive 2006/95/EC, the EMC Directive 2004/108/EC, the R&TTE Directive 1999/5/EC, the Ecodesign Directive 2009/125/EC, the RoHS Directive 2011/65/EU and carries the CE marking accordingly.

This device complies with part 15 of the FCC Rules. Operation is subject to the following two conditions:

(1) This device may not cause harmful interference, and (2) this device must accept any interference received, including interference that may cause undesired operation.

Additional Information:

- 1) This product is assigned a Regulatory Model Number which stays with the regulatory aspects of the design. The Regulatory Model Number is the main product identifier in the regulatory documentation and test reports, this number should not be confused with the marketing name or the product numbers.

15 Dec, 2015

Shen HongBo

ICS Product Hardware Quality Engineering, Manager

Local contact for regulatory topics only:

EU: HP Deutschland GmbH, HQ-TRE, Schickardstrasse 32, 71034 Boeblingen, Germany

US: HP Inc., 1501 Page Mill Road, Palo Alto, CA 94304, USA1501

Vezeték nélküli készülékekre vonatkozó hatósági nyilatkozatok

Ebben a részben a vezeték nélküli készülékekre vonatkozó alábbi szabályozási információk találhatók:

- [A rádiófrekvenciás sugárzás mértéke](#)
- [Megjegyzések a brazil felhasználók számára](#)
- [Megjegyzések a kanadai felhasználók számára](#)
- [Megjegyzések a tajvani felhasználók számára](#)
- [Megjegyzések mexikói felhasználók számára](#)
- [Megjegyzések koreai felhasználók számára](#)

A rádiófrekvenciás sugárzás mértéke

Exposure to radio frequency radiation



Caution The radiated output power of this device is far below the FCC radio frequency exposure limits. Nevertheless, the device shall be used in such a manner that the potential for human contact during normal operation is minimized. This product and any attached external antenna, if supported, shall be placed in such a manner to minimize the potential for human contact during normal operation. In order to avoid the possibility of exceeding the FCC radio frequency exposure limits, human proximity to the antenna shall not be less than 20 cm (8 inches) during normal operation.

Megjegyzések a brazil felhasználók számára

Aviso aos usuários no Brasil

Este equipamento opera em caráter secundário, isto é, não tem direito à proteção contra interferência prejudicial, mesmo de estações do mesmo tipo, e não pode causar interferência a sistemas operando em caráter primário.

Megjegyzések a kanadai felhasználók számára

Notice to users in Canada/Note à l'attention des utilisateurs canadiens

Under Industry Canada regulations, this radio transmitter may only operate using an antenna of a type and maximum (or lesser) gain approved for the transmitter by Industry Canada. To reduce potential radio interference to other users, the antenna type and its gain should be so chosen that the equivalent isotropically radiated power (e.i.r.p.) is not more than that necessary for successful communication.

This device complies with Industry Canada licence-exempt RSS standard(s). Operation is subject to the following two conditions: (1) this device may not cause interference, and (2) this device must accept any interference, including interference that may cause undesired operation of the device.

WARNING! Exposure to Radio Frequency Radiation The radiated output power of this device is below the Industry Canada radio frequency exposure limits. Nevertheless, the device should be used in such a manner that the potential for human contact is minimized during normal operation.

To avoid the possibility of exceeding the Industry Canada radio frequency exposure limits, human proximity to the antennas should not be less than 20 cm (8 inches).

Conformément au Règlement d'Industrie Canada, cet émetteur radioélectrique ne peut fonctionner qu'avec une antenne d'un type et d'un gain maximum (ou moindre) approuvé par Industrie Canada. Afin de réduire le brouillage radioélectrique potentiel pour d'autres utilisateurs, le type d'antenne et son gain doivent être choisis de manière à ce que la puissance isotrope rayonnée équivalente (p.i.r.e.) ne dépasse pas celle nécessaire à une communication réussie.

Cet appareil est conforme aux normes RSS exemptes de licence d'Industrie Canada. Son fonctionnement dépend des deux conditions suivantes : (1) cet appareil ne doit pas provoquer d'interférences nuisibles et (2) doit accepter toutes interférences reçues, y compris des interférences pouvant provoquer un fonctionnement non souhaité de l'appareil.

AVERTISSEMENT relatif à l'exposition aux radiofréquences. La puissance de rayonnement de cet appareil se trouve sous les limites d'exposition de radiofréquences d'Industrie Canada. Néanmoins, cet appareil doit être utilisé de telle sorte qu'il soit mis en contact le moins possible avec le corps humain.

Afin d'éviter le dépassement éventuel des limites d'exposition aux radiofréquences d'Industrie Canada, il est recommandé de maintenir une distance de plus de 20 cm entre les antennes et l'utilisateur.

Megjegyzések a tajvani felhasználók számára

低功率電波輻射性電機管理辦法

第十二條

經型式認證合格之低功率射頻電機，非經許可，公司、商號或使用者均不得擅自變更頻率、加大功率或變更設計之特性及功能。

第十四條

低功率射頻電機之使用不得影響飛航安全及干擾合法通信；經發現有干擾現象時，應立即停用，並改善至無干擾時方得繼續使用。

前項合法通信，指依電信法規定作業之無線電通信。低功率射頻電機須忍受合法通信或工業、科學及醫藥用電波輻射性電機設備之干擾。

Megjegyzések mexikói felhasználók számára

Aviso para los usuarios de México

La operación de este equipo está sujeta a las siguientes dos condiciones: (1) es posible que este equipo o dispositivo no cause interferencia perjudicial y (2) este equipo o dispositivo debe aceptar cualquier interferencia, incluyendo la que pueda causar su operación no deseada.

Para saber el modelo de la tarjeta inalámbrica utilizada, revise la etiqueta regulatoria de la impresora.

Megjegyzések koreai felhasználók számára

해당 무선설비는 전파혼신 가능성이 있으므로 인명안전과 관련된 서비스는 할 수 없음

Környezeti termékkezelési program

A HP elkötelezett az iránt, hogy termékei ne csak kiváló minőségűek, de környezetbarátak is legyenek. Ezt a terméket az újrahasznosítási elvek szerint tervezték. A készülékhez a lehető legkevesebb anyagot használták fel a megfelelő működés és megbízhatóság biztosítása mellett. A különböző anyagok könnyen elkülöníthetőek. A rögzítők és egyéb csatlakozások könnyen megtalálhatók, elérhetők és eltávolíthatók mindennapi szerszámok használatával. A legfontosabb alkatrészek gyorsan elérhetők a hatékony szétszerelés és javítás érdekében. További információk a HP Commitment to the Environment (környezetvédelmi) webhelyén találhatók:

www.hp.com/hpinfo/globalcitizenship/environment

- [Környezetkímélő ötletek](#)
- [Az Európai Unió Bizottságának 1275/2008 sz. rendelete](#)
- [Papír](#)
- [Műanyagok](#)
- [Anyagbiztonsági adatlapok](#)
- [Újrahasznosítási program](#)
- [A HP tintasugaras kellékeinek újrahasznosítási programja](#)
- [Teljesítményfelvétel](#)
- [Hulladékkezelési tájékoztató a felhasználók számára](#)
- [Vegyianyagok](#)
- [A veszélyes anyagok/elemek táblázata, valamint azok tartalmának ismertetése \(Kína\)](#)
- [Veszélyes anyagokra vonatkozó korlátozás \(Ukrajna\)](#)
- [Veszélyes anyagokra vonatkozó korlátozás \(India\)](#)
- [Nyilatkozat a veszélyes anyagok korlátozásáról \(Törökország\)](#)
- [EPEAT](#)
- [Kína SEPA Eco Label felhasználói információk](#)
- [Nyomtatókra, faxokra és fénymásolókra vonatkozó kínai energiacímke](#)

Környezetkímélő ötletek

A HP folyamatosan dolgozik azon, hogy ügyfelei a segítségével csökkentsék ökológiai lábnyomukat. A HP környezetvédelmi kezdeményezéseiről a HP környezetvédelmi programjainak és kezdeményezéseinek webhelyén olvashat bővebben.

www.hp.com/hpinfo/globalcitizenship/environment/

Az Európai Unió Bizottságának 1275/2008 sz. rendelete

A termék teljesítményadatairól, köztük a hálózati készenléti állapot közben, minden vezetékes hálózati port csatlakoztatása és minden vezeték nélküli port aktiválása esetén tapasztalható energiafogyasztásról a termék IT ECO energiatakarékossági nyilatkozatának P14, „Additional information” (További információk)

című szakasza nyújt tájékoztatást: www.hp.com/hpinfo/globalcitizenship/environment/productdata/itecodesktop-pc.html.

Papír

A termék képes a DIN 19309-nek és az EN 12281:2002-nek megfelelően újrafelhasznált papírral való működésre.

Műanyagok

A 25 grammnál nehezebb műanyag alkatrészeket a nemzetközi szabványok szerint jelöltük meg, így a termék életének a végén könnyen azonosíthatók az újrafelhasználható műanyag alkatrészek.

Anyagbiztonsági adatlapok

Az anyagbiztonsági adatlapok (MSDS) megtalálhatók a HP webhelyén:

www.hp.com/go/msds

Újrahasznosítási program

A HP egyre több termék-visszavételi és újrahasznosítási programot kínál fel számos országban/régióban, és partnerként működik együtt a világ néhány legnagyobb újrahasznosítási központjával. A HP a legnépszerűbb termékeinek újraértékesítésével megóvja az erőforrásokat. A HP termékek újrahasznosítására vonatkozó információkért látogassa meg a következő weboldalt:

www.hp.com/recycle

A HP tintasugaras kellékeinek újrahasznosítási programja

A HP elkötelezett a környezet megóvása iránt. A HP tintasugaras kiegészítők újrahasznosítási programja (HP Inkjet Supplies Recycling Program) számos országban/régióban lehetővé teszi az elhasznált nyomtatópatronok és tintapatronok ingyenes begyűjtését. További információkat az alábbi webhelyen olvashat:

www.hp.com/hpinfo/globalcitizenship/environment/recycle/

Teljesítményfelvétel

Az ENERGY STAR® logóval ellátott HP nyomtatási és képfeldolgozó berendezést rendelkezik az Amerikai Környezetvédelmi Hivatal tanúsítványával. Az ENERGY STAR-minősítésű képfeldolgozó termékeken az alábbi jelzés látható:



Az ENERGY STAR-minősítésű képfeldolgozó termékekre vonatkozó további típusinformációk a következő helyen találhatóak: www.hp.com/go/energystar

Hulladékkezelési tájékoztató a felhasználók számára



Ez a szimbólum azt jelenti, hogy a terméket nem szabad háztartási hulladékként kezelni. Az egészség és a környezet megóvása érdekében a leselejtezett berendezést adja le olyan gyűjtőhelyen, ahol az elektromos és elektronikus hulladékokat gyűjtik. További információért forduljon a helyi háztartási hulladékkezelő vállalathoz, vagy tájékozódjon itt: <http://www.hp.com/recycle>.

Vegyianyagok

A HP fontosnak tartja, hogy a termékeiben jelen lévő vegyi anyagokról tájékoztassa ügyfeleit, az olyan előírásoknak megfelelően, mint például az európai REACH (*EK 1907/2006 rendelet, Európai Parlament és Tanács*). A termékben található vegyi anyagokról a következő helyen olvashat: www.hp.com/go/reach.

A veszélyes anyagok/elemek táblázata, valamint azok tartalmának ismertetése (Kína)

产品中有毒物质或元素的名称及含量 根据中国《电器电子产品有害物质限制使用管理办法》						
部件名称	有害物质					
	铅 (Pb)	汞 (Hg)	镉 (Cd)	六价铬 (Cr(VI))	多溴联苯 (PBB)	多溴二苯醚 (PBDE)
外壳和托盘	0	0	0	0	0	0
电线	0	0	0	0	0	0
印刷电路板	X	0	0	0	0	0
打印系统	X	0	0	0	0	0
显示器	X	0	0	0	0	0
喷墨打印机墨盒	0	0	0	0	0	0
驱动光盘	X	0	0	0	0	0
扫描仪	X	0	0	0	0	0
网络配件	X	0	0	0	0	0
电池板	X	0	0	0	0	0
自动双面打印系统	0	0	0	0	0	0
外部电源	X	0	0	0	0	0

本表格依据SJ/T 11364的规定编制。
 0: 表示该有害物质在该部件所有均质材料中的含量均在GB/T 26572规定的限量要求以下。
 X: 表示该有害物质至少在该部件的某一均质材料中的含量超出GB/T 26572规定的限量要求。

此表中所有名称中含“X”的部件均符合欧盟RoHS立法。

注: 环保使用期限的参考标识取决于产品正常工作的温度和湿度等条件。



Veszélyes anyagokra vonatkozó korlátozás (Ukrajna)

Технічний регламент щодо обмеження використання небезпечних речовин (Україна)

Обладнання відповідає вимогам Технічного регламенту щодо обмеження використання деяких небезпечних речовин в електричному та електронному обладнанні, затвердженого постановою Кабінету Міністрів України від 3 грудня 2008 № 1057

Veszélyes anyagokra vonatkozó korlátozás (India)

Restriction of hazardous substances (India)

This product complies with the "India E-waste (Management and Handling) Rule 2011" and prohibits use of lead, mercury, hexavalent chromium, polybrominated biphenyls or polybrominated diphenyl ethers in concentrations exceeding 0.1 weight % and 0.01 weight % for cadmium, except for the exemptions set in Schedule 2 of the Rule.

Nyilatkozat a veszélyes anyagok korlátozásáról (Törökország)

Türkiye Cumhuriyeti: EEE Yönetmeliğine Uygundur

EPEAT

EPEAT

Most HP products are designed to meet EPEAT. EPEAT is a comprehensive environmental rating that helps identify greener electronics equipment. For more information on EPEAT go to www.epeat.net. For information on HP's EPEAT registered products go to www.hp.com/hpinfo/globalcitizenship/environment/pdf/epeat_printers.pdf.

Kína SEPA Eco Label felhasználói információk

中国环境标识认证产品用户说明

噪声大于63.0Db(A)的办公设备不宜放置于办公室内，请在独立的隔离区域使用。

如需长时间使用本产品或打印大量文件，请确保在通风良好的房间内使用。

如您需要确认本产品处于零能耗状态，请按下电源关闭按钮，并将插头从电源插座断开。

您可以使用再生纸，以减少资源耗费。

复印机、打印机和传真机能源效率标识 实施规则

依据“复印机、打印机和传真机能源效率标识实施规则”，该打印机具有中国能效标识。标识上显示的能效等级和操作模式值根据“复印机、打印机和传真机能效限定值及能效等级”标准（“GB 21521”）来确定和计算。

1. 能效等级

产品能效等级分为3级，其中1级能效最高。能效限定值根据产品类型和打印速度由标准确定。能效等级则根据基本功耗水平以及网络接口和内存等附加组件和功能的功率因子之和来计算。

2. 能效信息

喷墨打印机

- 操作模式功率

睡眠状态的能耗按照 GB 21521 标准来衡量和计算。该数据以瓦特 (W) 表示。

- 待机功率

待机状态是产品连接到电网电源上功率最低的状态。该状态可以延续无限长时间，且使用者无法改变此状态下产品的功率。对于“成像设备”产品，“待机”状态通常相当于“关闭”状态，但也可能相当于“准备”状态或“睡眠”状态。该数据以瓦特 (W) 表示。

- 睡眠状态预设延迟时间

出厂前由制造商设置的时间决定了该产品在完成主功能后进入低耗模式（例如睡眠、自动关机）的时间。该数据以分钟表示。

- 附加功能功率因子之和

网络接口和内存等附加功能的功率因子之和。该数据以瓦特 (W) 表示。

标识上显示的能耗数据是根据典型配置测量得出的数据，此类配置包含登记备案的打印机依据复印机、打印机和传真机能源效率标识实施规则所选的所有配置。因此，该特定产品型号的实际能耗可能与标识上显示的数据有所不同。

要了解规范的更多详情，请参考最新版的 GB 21521 标准。

Tárgymutató

A

állapotikonok 6

B

beágyazott webkiszolgáló

megnyitás 68

Webscan 47

beolvasás

a Webscan szolgáltatásból 47

E

elakadás

megszüntetés 72

F

ferde, hibaelhárítás

nyomtatás 75

G

gombok, vezérlőpult 5

H

hálózati kapcsolat

vezeték nélküli kapcsolat 58

hálózatok

beállítások megtekintése és
nyomtatása 65

hatósági nyilatkozatok 103

szabályozási modellszám 103

vezeték nélküli készülékekre

vonatkozó nyilatkozatok 108

hibaelhárítás

a készülék nem húzza be a

papírokat az egyik tálcából 75

ferde oldalak 75

nyomtatás 91

papíradagolási problémák 75

tápellátás 91

több lap behúzása 75

J

jótállás 97

K

környezet

Környezeti termékkezelési

program 111

környezetvédelmi jellemzők

101

L

lapolvasás

lapolvasási jellemzők 102

M

másolás

jellemzők 102

megtekintés

hálózati beállítások 65

műszaki adatok

környezetvédelmi jellemzők
101

lapolvasási jellemzők 102

másolási jellemzők 102

nyomtatási jellemzők 102

NY

nyomtatás

hibaelhárítás 91

jellemzők 102

nyomtatószoftver (Windows)

megnyitás 18

P

papír

adagolás hibaelhárítása 75

elakadások megszüntetése 72

ferde oldalak 75

HP, rendelés 17

papíradagolási problémák,

hibaelhárítás 75

patrontartó

a patrontartó elakadásainak

megszüntetése 74

R

rendszerkövetelmények 101

S

specifikációk

rendszerkövetelmények 101

SZ

szoftver

Webscan 47

T

tálcák

adagolás hibaelhárítása 75

papírelakadás megszüntetése
72

támogatott operációs rendszerek

101

tápellátás

hibaelhárítás 91

több lap behúzása, hibaelhárítás 75

U

újrahasznosítás

tintapatronok 112

Ü

ügyfélszolgálat

jótállás 97

V

vezérlőpanel

állapotikonok 6

funkciók 5
gombok 5

W

Webscan 47

Windows

rendszerkövetelmények 101