

iX6800 series
Online kézikönyv

Olvassa el most
A nyomtató hasznos funkciói
A nyomtató áttekintése
Nyomtatás
Hibaelhárítás

Tartalom

Olvassa el most.	11
Az online kézikönyv használata.	13
Védjegyek és licencek.	14
Tippek a kereséshez.	15
Megjegyzések a működési magyarázatokhoz.	17
A nyomtató hasznos funkciói.	18
Az alkalmazásokban és a főegységen elérhető hasznos funkciók.	19
Helpful Functions Available Through the Network.	22
Printing with Google Cloud Print.	24
Preparations for Printing with Google Cloud Print.	25
Printing from Computer or Smartphone with Google Cloud Print.	28
Using Remote UI.	30
Printing from AirPrint Compliant Device.	33
A nyomtató áttekintése.	38
Biztonsági útmutató.	39
Biztonsági előírások.	40
Szabályozásra és biztonságra vonatkozó információk.	42
A nyomtató fő részei és az alapvető műveletek.	44
A nyomtató részei és kezelőszervei.	45
Előlnézet.	46
Hátulnézet.	48
Belső nézet.	49
A nyomtató tápellátásáról.	50
A készülék bekapcsolt állapotának ellenőrzése.	51
A nyomtató be- és kikapcsolása.	52
Tájékoztatás a tápcsatlakozóra és a tápkábelre vonatkozóan.	54
Tájékoztatás a tápkábel kihúzásához.	55
Papír betöltése.	56
Papír betöltése.	57
Normál papír/fotópapír betöltése.	58
Boríték betöltése.	61
A használható hordozók.	64

Kapacitás.	66
A nem használható hordozók.	68
Nyomatási terület.	69
Nyomatási terület.	70
Letter, Legal, illetve Boríték mérettől eltérő méretek.	71
Letter, Legal.	72
Borítékok.	73
A tintatartály cseréje.	74
A tintatartály cseréje.	75
A tintaállapot ellenőrzése.	80
A tintaállapot ellenőrzése a tinta jelzőfények segítségével.	81
Karbantartás.	83
Ha a nyomat halvány, vagy a színek nem megfelelően jelennek meg.	84
A karbantartás folyamata.	85
Fúvóka-ellenőrző minta nyomtatása.	87
A fúvóka-ellenőrző minta kiértékelése.	88
A nyomtatófej tisztítása.	89
A nyomtatófej igazítása.	90
Karbantartás számítógépről.	91
Nyomtatófejek tisztítása a számítógépről.	92
Laptovábbító görgők tisztítása a számítógépről.	94
A nyomtatófej igazítása.	95
Nyomtatófej-igazítás számítógépről.	96
Manuális nyomtatófej-igazítás számítógépről.	97
Fúvóka-ellenőrző minta nyomtatása számítógép használatával.	101
A nyomtató belsejének tisztítása.	102
A nyomtató tisztítása.	103
A nyomtató külsejének tisztítása.	104
A nyomtató belsejének tisztítása (Alsó tálca tisztítása).	105
A nyomtatóbeállítások megváltoztatása.	107
A nyomtatóbeállítások megváltoztatása a számítógépről.	108
A nyomtatási beállítások módosítása.	109
Gyakran használt nyomtatási profil regisztrálása.	110
A nyomtató tápellátásának kezelése.	112
A nyomtató működési zajának csökkentése.	114
A nyomtató működési módjának megváltoztatása.	116

A nyomtatóbeállítások inicializálása.	118
Információk a hálózati kapcsolatról.	119
Hasznos információk a hálózati kapcsolatról.	120
A gyárilag beállított értékek (hálózat).	121
A nyomtató és a számítógép összekötése USB-kábellel.	122
Ha az észlelt nyomtatók neve azonos a telepítés közben.	123
Csatlakozás másik számítógéphez LAN-kapcsolattal/Csatlakozási mód váltása USB-kapcsolatról LAN-kapcsolatra.	124
A hálózat beállítási adatainak kinyomtatása.	125
A hálózaton keresztüli kommunikáció.	128
Hálózati beállítások módosítása és ellenőrzése.	129
IJ Network Tool.	130
A Vezeték nélküli helyi hálózat lap beállításainak módosítása.	131
A részletes WEP-adatok módosítása.	133
A részletes WPA-adatok vagy WPA2 adatok megváltoztatása.	135
A Vezetékes LAN lap beállításainak megváltoztatása.	138
A Rendszergazdai jelszó lap beállításainak módosítása.	139
A vezeték nélküli hálózat állapotának figyelése.	140
A készülék hálózati beállításainak inicializálása.	143
A módosított beállítások megtekintése.	145
Az IJ Network Tool hálózati kapcsolatainak képernyői.	146
Canon IJ Network Tool képernyő.	147
Konfigurálás képernyő.	151
Vezeték nélküli helyi hálózat lap.	152
Keresés képernyő.	154
WEP-adatok képernyő.	156
WPA-adatok képernyő.	157
WPA2 adatok képernyő.	158
Hitelesítés típusának megerősítése képernyő.	159
PSK: jelszó és dinamikus titkosítás beállítása képernyő.	160
Telepítési adatok jóváhagyása képernyő.	161
Vezetékes LAN lap.	162
Rendszergazdai jelszó lap.	163
Hálózati információk képernyő.	164
Hozzáférés-vezérlés lap.	165
Elérhető MAC-cím szerkesztése/Elérhető MAC-cím hozzáadása képernyő.	169
Elérhető IP-cím szerkesztése/Elérhető IP-cím hozzáadása képernyő.	170
Az IJ Network Tool egyéb képernyő.	172

Canon IJ Network Tool képernyő.	173
Állapot képernyő.	177
Csatlakozás teljesítményének mérése képernyő.	178
Karbantartás képernyő.	180
Kártyanyílás hálózati beállítása képernyő.	181
Port hozzárendelése képernyő.	183
Hálózati információk képernyő.	184
A hálózaton keresztüli kommunikáció – függelék.	185
A kártyanyílás használata hálózaton keresztül.	186
Ha a nyomtatóillesztőhöz nincs hozzárendelve port.	188
Technikai kifejezések.	189
Korlátozások.	196
A tűzfalról.	197
Hogyan érhető el az optimális nyomtatási minőség?	198
Hasznos információk a tintáról.	199
A sikeres nyomtatás alapjai.	201
Ne felejtse el megadni a papírbeállításokat a papír betöltése után.	202
Nyomtatási feladat megszakítása.	203
A nyomtató kezelésével kapcsolatos előírások.	204
A folyamatos jó nyomtatási minőség záloga.	205
A nyomtató biztonságos szállításával kapcsolatos előírások.	206
A termék használatának, valamint a képek felhasználásának jogi korlátozása.	207
Műszaki adatok.	208
Nyomtatás.	211
Nyomtatás számítógépről.	212
Nyomtatás a használt szoftveralkalmazással (nyomtatóillesztő).	213
Nyomtatás az Easy Setup segítségével.	214
A hordozótípus beállítása a nyomtatóillesztő segítségével.	217
Különböző nyomtatási eljárások.	218
Lapméret és -Tájolás beállítása.	219
A példányszám és a nyomtatási sorrend beállítása.	220
A kötési margó megadása.	222
Szegély nélküli nyomtatás végrehajtása.	224
Laphoz igazított nyomtatás.	227
Igazítás lapmérethez.	229
Oldalelrendezéses nyomtatás.	232
Mozaik/poszter nyomtatása.	234

Füzetnyomtatás.	237
Kétoldalas nyomtatás.	239
Bélyegző/Háttér nyomtatása.	241
Bélyegző regisztrálása.	244
Képadat regisztrálása háttérként való használathoz.	248
A borítéknyomtatás beállítása.	251
Nyomtatás levelezőlapokra.	253
A nyomtatási eredmények megjelenítése nyomtatás előtt.	255
A papír méretének beállítása (Egyéni méret).	256
A nyomtatandó dokumentum szerkesztése és a nyomtatási előzmények között szereplő dokumentumok újbóli kinyomtatása.	258
A nyomtatási minőség módosítása és a képadatok javítása.	262
A Nyomtatási minőség beállítása (Egyéni).	263
Színes dokumentum egyszínű nyomtatása.	265
A színkorrekció megadása.	267
Képek optimális fotónyomtatása.	269
Színbeállítás a nyomtatóillesztő segítségével.	271
Nyomtatás az ICC-profilok segítségével.	273
Az ICC-profil értelmezése.	277
A színegyensúly beállítása.	278
A színegyensúly beállítása minták használatával (nyomtatóillesztő).	280
A világosság beállítása.	284
Az intenzitás beállítása.	286
A kontraszt beállítása.	288
Az intenzitás és a kontraszt beállítása minták használatával (nyomtatóillesztő).	290
A nyomtatóillesztő áttekintése.	294
Canon IJ nyomtatóillesztő.	295
A nyomtatóillesztő beállító ablakának megnyitása.	296
Canon IJ állapotmonitor.	298
A tintaszintek ellenőrzése a számítógépről.	299
A Canon IJ megtekintő.	300
Nem kívánt nyomtatási feladat törlése.	301
Használati útmutató (nyomtatóillesztő).	302
A nyomtatóillesztő leírása.	304
A Gyorsbeállítás lap leírása.	305
A Fő lap leírása.	312
Az Oldalbeállítás lap leírása.	319
A Karbantartás lap leírása.	332
A Canon IJ Preview leírása.	340

A Canon IJ XPS Preview leírása.	343
A Canon IJ állapotmonitor leírása.	352
A nyomtatóillesztő frissítése.	355
A legfrissebb nyomtatóillesztő beszerzése.	356
A nem szükséges nyomtatóillesztő törlése.	357
A nyomtatóillesztő telepítése előtt.	358
A nyomtatóillesztő telepítése.	359
Hibaelhárítás.	360
Problémák a hálózati kommunikációban.	361
Problémák a nyomtatóval a hálózat használata közben.	362
A nyomtató működése hirtelen leáll.	363
A maradó tintaszintek nem jelennek meg a nyomtató nyomtatóállapotánál.	366
Lassú a nyomtatási sebesség.	367
Nem használható a nyomtató a hozzáférési pont cseréje vagy a beállításainak megváltoztatása után.	368
Nem észlelhető nyomtató a hálózaton.	369
Nem lehet észlelni a nyomtatót a hálózati kommunikáció beállításakor.	370
Nem észlelhető a nyomtató a vezeték nélküli helyi hálózat beállítása közben: 1. ellenőrzés	371
Nem észlelhető a nyomtató a vezeték nélküli helyi hálózat beállítása közben: 2. ellenőrzés	372
Nem észlelhető a nyomtató a vezeték nélküli helyi hálózat beállítása közben: 3. ellenőrzés	373
Nem észlelhető a nyomtató a Vezetékes LAN beállítása közben: 1. ellenőrzés.	374
Nem észlelhető a nyomtató a Vezetékes LAN beállítása közben: 2. ellenőrzés.	375
Nem észlelhető a nyomtató a Vezetékes LAN beállítása közben: 3. ellenőrzés.	376
A nyomtató nem észlelhető a vezeték nélküli hálózaton.	377
A nyomtató nem észlelhető a vezetékes helyi hálózaton.	379
Egyéb hálózati problémák.	380
Elfelejtett hozzáférési-pont-név, SSID vagy hálózati kulcs.	381
Az üzenet megjelenik a számítógép képernyőjén a beállításkor.	383
Elfelejtette a nyomtatón beállított rendszergazdai jelszót.	384
A hálózat adatainak ellenőrzése.	385
Hogyan állíthatók vissza a nyomtató hálózati beállításai a gyári alapértékekre?.	387
Nyomtatási problémák.	388
A nyomtatás nem indul el.	389
Papírelakadás.	392
Nem megfelelően működik a lapadagolás/„Nincs papír” hiba lép fel.	393
A nyomtatás leáll a nyomtatási feladat befejezése előtt.	396

A nyomtatási minőséggel kapcsolatos problémák.	397
Nem kielégítő a nyomtatás eredménye.	398
A nyomtatási feladat vége nem nyomtatható ki.	399
A nyomtatásnak nincs eredménye/A nyomtatás elmosódott/A színek nem megfelelőek/Fehér csíkok jelennek meg.	400
A vonalak töredezttek.	403
Egy vonal egyáltalán nem, vagy csak részben látszik a nyomaton.	404
Egy kép egyáltalán nem, vagy csak részben látszik a nyomaton.	405
A nyomat meghajlik, vagy a tinta foltosan szárad meg.	406
A papír maszatos/A nyomtatási felület karcos.	407
A papír hátsó oldala bepiszkolódik.	410
Függőleges vonalak jelennek meg a nyomat szélein.	411
A színek egyenetlenek vagy csíkosak.	412
A készülék nem adagol festéket.	414
Problémák a nyomtatóval.	415
A nyomtatót nem lehet bekapcsolni.	416
A nyomtató váratlanul automatikusan kikapcsol.	417
Nem megfelelő az USB-kábelen keresztüli csatlakozás a számítógéphez.	418
Nem lehet kommunikálni a nyomtatóval az USB-kapcsolaton keresztül.	419
A nyomtatófejtartó nem kerül megfelelő helyzetbe a cseréhez.	420
A nyomtató állapotjelzője nem jelenik meg.	421
Telepítési és letöltési problémák.	422
Nem sikerül telepíteni a nyomtatóillesztőt.	423
Az Easy-WebPrint EX nem indítható el, vagy nem jelenik meg az Easy-WebPrint EX menüje.	425
Nyomtatóillesztő frissítése hálózati környezetben.	426
Az IJ Network Tool eltávolítása.	427
A megjelenő hibák és üzenetek.	428
Hiba esetén.	429
Megjelenik egy üzenet.	432
Ha nem sikerül megoldani a problémát.	437
Támogatási kódok listája.	438
Támogatási kódok listája (papírelakadás esetén).	439
1300.	440
Elakadt a papír a nyomtató belsejében.	442
Elakadt a kisméretű papír a nyomtató belsejében.	446
Egyéb esetek.	447

1000.....	449
1200.....	450
1250.....	451
1401.....	452
1403.....	453
1405.....	454
1410.....	455
1411.....	456
1412.....	457
1413.....	458
1414.....	459
1600.....	460
1660.....	461
1680.....	462
1681.....	463
1683.....	464
1684.....	465
1688.....	466
1700.....	467
1701.....	468
2100.....	469
2101.....	470
2102.....	471
2103.....	472
2500.....	473
4100.....	474
4103.....	475
5100.....	476
5101.....	477
5200.....	478
5400.....	479
5700.....	480
5B00.....	481
5B01.....	482

5C00.....	483
5C20.....	484
6000.....	485
6001.....	486
6500.....	487
6502.....	488
6800.....	489
6801.....	490
6900.....	491
6901.....	492
6902.....	493
6910.....	494
6911.....	495
6920.....	496
6921.....	497
6930.....	498
6931.....	499
6932.....	500
6933.....	501
6940.....	502
6941.....	503
6942.....	504
6943.....	505
6944.....	506
6945.....	507
6946.....	508
6A80.....	509
6A81.....	510
6A90.....	511
B200.....	512
C000.....	513

Olvassa el most

■ [Megjegyzések az online kézikönyv használatához](#)

■ [Nyomtatás](#)

Megjegyzések az online kézikönyv használatához

- Az ebben az *Online kézikönyvben* (a továbbiakban „kézikönyvben”) publikált bármely szöveg, fénykép vagy kép egészének vagy részének terjesztése vagy másolása tiltott.
- A Canon elvben az ügyfelek előzetes értesítése nélkül módosíthatja vagy törölheti a jelen kézikönyv tartalmát. Ezenkívül a Canon kikerülhetetlen okok miatt felfüggesztheti vagy megszüntetheti a jelen kézikönyv kiadását. A Canon nem vállal felelősséget az ügyfelek által elszenvedett olyan károkért, amelyek a jelen kézikönyvben foglalt információ módosítása vagy törlése miatt, illetve a jelen kézikönyv kiadásának felfüggesztése vagy megszüntetése miatt következtek be.
- A jelen kézikönyv tartalmának összeállítása a legnagyobb figyelemmel történt, de ha mégis hibás információt vagy hiányosságot talál benne, kérjük, lépjen kapcsolatba a szervizközponttal.
- A jelen kézikönyvben foglalt leírások elvben a termék értékesítésének elkezdése idején érvényes állapotra vonatkoznak.
- Ez a kézikönyv nem tartalmazza a Canon által értékesített összes termék kézikönyvét. Amikor olyan terméket használ, amelynek leírása nem szerepel a jelen kézikönyvben, tekintse át az adott termékhez tartozó kézikönyvet.

Nyomtatás

A kézikönyv kinyomtatásához használja a webböngésző nyomtatási funkcióját.

A nyomtatás háttérszínének és -képeinek beállításához kövesse a következő lépéseket.

»»» Megjegyzés

- Windows 8 esetén nyomtasson az Asztal verzióban.

• Internet Explorer 9 vagy 10 esetén

1. Válassza az  (Eszközök) > **Nyomtatás (Print)** > **Oldalbeállítás... (Page setup...)** lehetőséget.
2. Jelölje be a **Háttérszín és képek nyomtatása (Print Background Colors and Images)** jelölőnégyzetet.

• Internet Explorer 8 esetén

1. Az Alt billentyűt megnyomva jelenítse meg a menüket.
A menüket úgy is megjelenítheti, hogy az **Eszközök (Tools)** elemből kiindulva kiválasztja az **Eszköztárak (Toolbars)** > **Menüsáv (Menu Bar)** elemet.
2. Válassza a **Fájl (File)** menü **Oldalbeállítás... (Page Setup...)** parancsát.
3. Jelölje be a **Háttérszín és képek nyomtatása (Print Background Colors and Images)** jelölőnégyzetet.

• Mozilla Firefox esetén

1. Az Alt billentyűt megnyomva jelenítse meg a menüket.
A menüket úgy is megjelenítheti, hogy a **Firefox** elemre kattint, majd a **Beállítások (Options)** elem melletti jobbra mutató nyílból kiindulva kiválasztja a **Menüsáv (Menu Bar)** elemet.
2. Válassza a **Fájl (File)** menü **Oldalbeállítás... (Page Setup...)** parancsát.

3. A **Formátum és beállítások (Format & Options)** részen jelölje be a **Háttér nyomtatása (színek és képek) (Print Background (colors & images))** jelölőnégyzetet.

Az online kézikönyv használata

A dokumentumban alkalmazott jelölések

Vigyázat

Olyan utasítások, amelyek figyelmen kívül hagyása a berendezés helytelen használata miatt komoly személyi sérüléshez vagy halálhoz vezethet. Ezeket be kell tartani a biztonságos használat érdekében.

Figyelem

Olyan utasítások, amelyek figyelmen kívül hagyása a berendezés helytelen használata miatt személyi sérüléshez vezethet vagy anyagi kárt okozhat. Ezeket be kell tartani a biztonságos használat érdekében.

Fontos

Fontos információkat tartalmazó útmutatás. A termék károsodása, illetve a sérülések és a nem megfelelő használat elkerülése érdekében mindenképpen olvassa el ezeket az útmutatásokat.

Megjegyzés

Működéssel kapcsolatos megjegyzéseket és további magyarázatokat is tartalmaznak.

Alapszintű

A termék alpműveleteit ismertető magyarázatok.

Megjegyzés

- Az ikonok a terméktől függően eltérőek lehetnek.

Az érintőképernyős eszközök felhasználói számára

Az érintéses műveletekhez az ebben a dokumentumban szereplő „kattintson az egér jobb oldali gombjával” kifejezést mindenhol az operációs rendszer által meghatározott műveletre kell lecserélni. Ha például az operációs rendszerben egy művelet végrehajtásához a „nyomja meg és tartsa megnyomva” utasítás tartozik, akkor a „kattintson az egér jobb oldali gombjával” kifejezés helyére a „nyomja meg és tartsa megnyomva” kifejezés kerüljön.

Védjegyek és licenck

- A Microsoft a Microsoft Corporation bejegyzett védjegye.
- A Windows a Microsoft Corporation Egyesült Államokban és/vagy más országokban bejegyzett védjegye.
- A Windows Vista a Microsoft Corporation Egyesült Államokban és/vagy más országokban bejegyzett védjegye.
- Az Internet Explorer a Microsoft Corporation Egyesült Államokban és/vagy más országokban bejegyzett védjegye.
- A Mac, a Mac OS, az AirPort, a Safari, a Bonjour, az iPad, az iPhone és az iPod touch az Apple Inc. az Egyesült Államokban vagy más országokban bejegyzett védjegyei. Az AirPrint és az AirPrint logó az Apple Inc. védjegye.
- Az IOS a Cisco Egyesült Államokban és más országokban bejegyzett védjegye, használatát licenc szabályozza.
- A Google Cloud Print, a Google Chrome, az Android, a Google Play és a Picasa a Google Inc. védjegye vagy bejegyzett védjegye.
- Az Adobe, a Photoshop, a Photoshop Elements, a Lightroom, az Adobe RGB és az Adobe RGB (1998) az Adobe Systems Incorporated bejegyzett védjegyei, illetve védjegyei az Egyesült Államokban és/vagy más országokban.
- A Photo Rag a Hahnemühle FineArt GmbH védjegye.
- A Bluetooth a Bluetooth SIG, Inc., U.S.A. védjegye, amelynek a licencével a Canon Inc. rendelkezik.

»» Megjegyzés

-
- A Windows Vista teljes neve: Microsoft Windows Vista operációs rendszer.

Írja be a kulcsszavakat a keresőablakba, majd kattintson a  (Keresés) gombra.

A kézikönyvben megkeresheti a kívánt oldalakat.

Példa kulcsszavak megadására: „(termékének modellneve) papír betöltése”, „(termékének modellneve) 1000”

Tippek a kereséshez

A kívánt oldalakat a keresőablakba beírt kulcsszavakkal is megkeresheti.

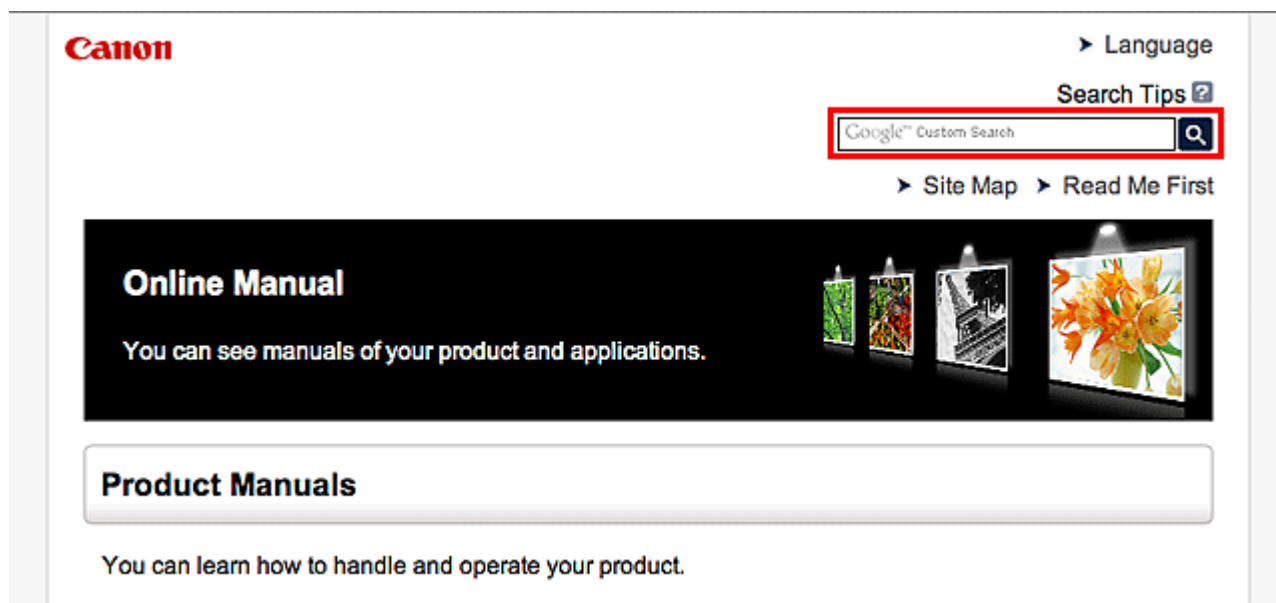

►► Megjegyzés

- A megjelenő képernyő tartalma eltérő lehet.

- **Funkciók keresése**

Írja be a termék típusnevét, majd annak a funkciónak a kulcsszavát, amelyről információra van szüksége

Példa: Ha a papírbetöltésről szeretne információt kapni

Ezt írja be a keresőablakba: „(termékének modellneve) papír betöltése”, majd hajtsa végre a keresést

- **Hibaelhárítás**

Ezt írja be a termék típusnevét és a támogatási kódot

Példa: Ha a következő hibaképernyő jelenik meg

Ezt írja be a keresőablakba: „(termékének modellneve) 1000”, majd hajtsa végre a keresést

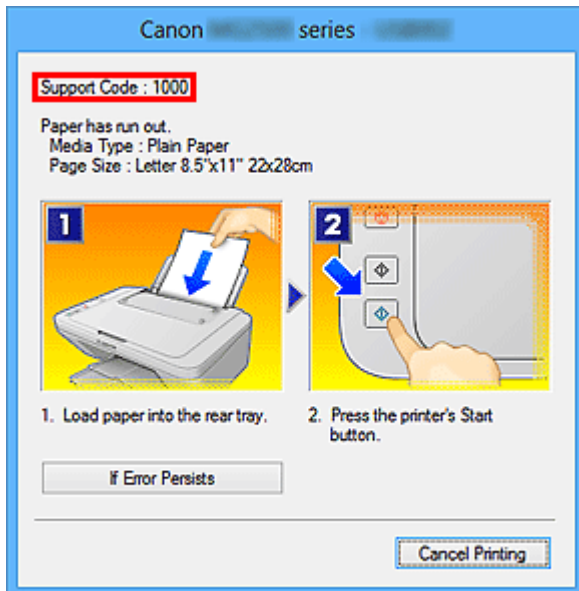

»»» Megjegyzés

- A megjelenő képernyő a terméktől függően eltérő lehet.

• Alkalmazásfunkciók keresése

Írja be az alkalmazás nevét, majd annak a funkciónak a kulcsszavát, amelyről információra van szüksége

Példa: Meg szeretné tudni, hogyan nyomtathat kollázsokat a My Image Garden segítségével
Írja be a keresőablakba, hogy „My Image Garden kollázs”, majd hajtsa végre a keresést

• Referenciaoldalak keresése

Adja meg készülékének típusnevét és a hivatkozott oldal címét.*

* A referenciaoldalakat még könnyebben megtalálhatja, ha a keresett funkció nevét is megadja.

Példa: Azt az oldalt szeretné megtalálni, amelyre a beolvasási műveletről szóló oldalon a következő mondat hivatkozik

További részletekért tekintse meg a „Színbeállítások lap” leírását a termék *Online kézikönyv* dokumentumának kezdőlapján.

Ezt írja be a keresőablakba: „(termékének modellneve) beolvasás Színbeállítások lap”, majd hajtsa végre a keresést

Megjegyzések a működési magyarázatokhoz

Ebben az útmutatóban a legtöbb művelet leírásának alapja a Windows 8 operációs rendszer (a továbbiakban „Windows 8”) használata esetén megjelenő képernyők.

A nyomtató hasznos funkciói

A nyomtatón az alábbi hasznos funkciók állnak rendelkezésre.

A különböző funkciók használatával élvezetes fényképfeldolgozási lehetőségek állnak rendelkezésre.

▶ A hálózaton keresztül elérhető hasznos funkciók



Kényelmesebben nyomtathat okostelefonokról vagy más eszközökről, illetve webes szolgáltatások segítségével.

▶ Az alkalmazásokban és a főegységen elérhető hasznos funkciók



Könnyen készíthet például kollázsokat vagy tölthet le lenyűgöző nyomtatási anyagokat, majd kinyomtathatja őket.

Az alkalmazásokban és a főegységen elérhető hasznos funkciók

A nyomtatón az alábbi hasznos funkciók érhetők el az alkalmazásokban és a főegységen.

- [Fényképek egyszerű nyomtatása](#)
- [Nyomtatással kapcsolatos tartalmak letöltése](#)

Fényképek nyomtatása egyszerűen, egy alkalmazás használatával

Képek egyszerű rendezése

A My Image Garden alkalmazásban a fényképekhez kapcsolhatja emberek és események neveit. A képeket egyszerűen rendezheti, mert azokat nem csak mappáként, hanem dátumként, eseményként és személyként is megjelenítheti. Ezzel a módszerrel később egyszerűbben megtalálhatja a keresett fényképet.

<Naptár nézet>



<Emberek nézet>

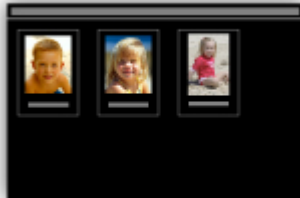

Javasolt elemek megjelenítése diavetítésként

A fényképekhez kapcsolt adatoktól függően a Quick Menu automatikusan összegyűjti a számítógépen található fényképeket és olyan javasolt elemeket hoz létre, mint például kollázsok és kártyák. A létrehozott elemek diavetítésként jelennek meg.



Ha valamelyik elem megtetszett, azt két egyszerű lépésben ki is nyomtathatja.

1. A Quick Menu Image Display funkciójában válassza ki a kinyomtatni kívánt elemet.
2. Az elemet nyomtassa ki a My Image Garden használatával.



Fényképek automatikus elhelyezése

A kiválasztott elemek téma szerinti automatikus elrendezésével egyszerűen hozhat létre csodálatos képeket.



További funkciók

A My Image Garden számos további hasznos funkcióval rendelkezik.

Részleteket a „Mire jó a My Image Garden?” részben találhat.

Különbéle nyomtatással kapcsolatos tartalmak letöltése

CREATIVE PARK

Egy olyan webhely, ahonnan ingyenesen tölthet le további nyomtatási anyagokat.

Különböző tartalmak, például üdvözlőkártyák és több darabból összeállítható, papírból készült

alkotások állnak rendelkezésre.

Ezek könnyen elérhetők a Quick Menu lehetőségeinek használatával.

CREATIVE PARK PREMIUM

Olyan szolgáltatás, ahol a Különleges tartalmak használatát biztosító készülékkel rendelkező vásárlók egyedi nyomtatási anyagokat tölthetnek le.

A Különleges tartalmak a My Image Garden használatával egyszerűen letölthetők. A letöltött

Különleges tartalmak a My Image Garden használatával közvetlenül kinyomtathatók.

A Különleges tartalom letöltéséhez győződjön meg róla, hogy minden színnél eredeti Canon tintatartály, illetve tintapatron van behelyezve egy támogatott nyomtatóba.



»» Megjegyzés

- A Különleges tartalmak ezen az oldalon közölt tervei előzetes értesítés nélkül módosulhatnak.

Helpful Functions Available Through the Network

The following useful functions are available on the machine.

Enjoy even more pleasant photography experience by utilizing various functions.

- [Print by using Google Cloud Print](#)
- [Print directly from your iPad, iPhone, or iPod touch](#)
- [Manage your printer from a remote location by using Remote UI](#)
- [Print easily from your smartphone by using PIXMA Printing Solutions](#)
- [Printing with Windows RT](#)

Print in Various Environments with Google Cloud Print

The machine is compatible with Google Cloud Print (Google Cloud Print is a service provided by Google Inc.).

By using Google Cloud Print, you can print from anywhere with applications or services supporting Google Cloud Print.

Refer to "[Printing with Google Cloud Print](#)" for details.

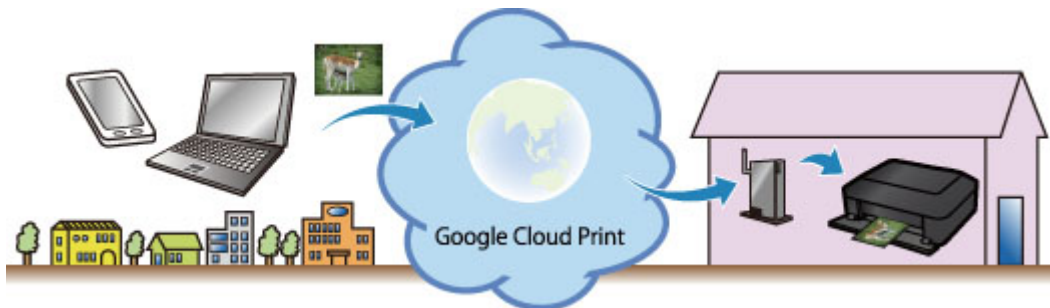

Print Directly from iPad, iPhone, or iPod touch with Apple AirPrint

The machine is compatible with the AirPrint function of Apple iOS devices.

You can directly print e-mails, photos, web pages, etc. from iPad, iPhone, or iPod touch to the machine over wireless LAN.

Refer to "[Printing from AirPrint Compliant Device](#)" for details.



Manage your printer from a remote location by using Remote UI

By using **Remote UI**, you can set up this machine, check the machine status, and even perform maintenance from your computer or smartphone.

Because you can use this service from a remote location through the network, you can check printer information even when you're out away from the printer.

Refer to "[Using Remote UI](#)" for details.

Print Easily from a Smartphone with PIXMA Printing Solutions

Use PIXMA Printing Solutions to easily print photos saved on a smartphone wirelessly.

You can also receive scanned data (PDF or JPEG) directly on a smartphone without using a computer.

PIXMA Printing Solutions can be downloaded from App Store and Google Play.



Printing with Windows RT

When you use Windows RT, printing is easy because you simply connect this machine to the network.

For information about connecting to the network, see [here](#).

When the connection is complete, the Canon Inkjet Print Utility software, which allows you to specify detailed print settings, is downloaded automatically.

By using Canon Inkjet Print Utility, you can check the printer status and specify detailed print settings. (The available functions will differ depending on your usage environment and connection method.)

Printing with Google Cloud Print

The machine is compatible with Google Cloud Print™ (Google Cloud Print is a service provided by Google Inc.).

By using Google Cloud Print, you can print from anywhere with applications or services supporting Google Cloud Print.

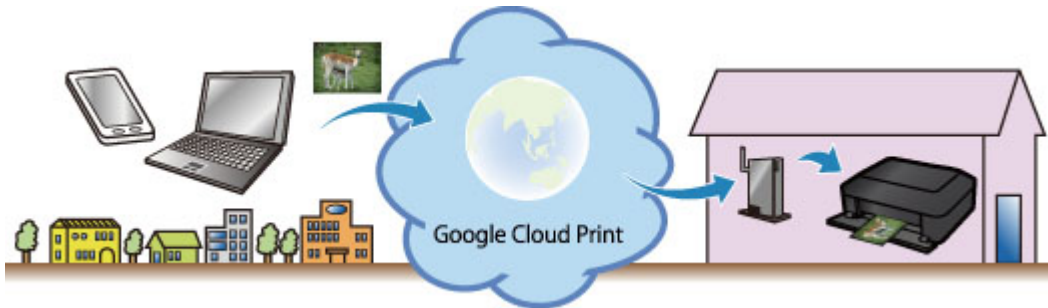

1. [Preparations for Printing with Google Cloud Print](#)
2. [Printing from Computer or Smartphone with Google Cloud Print](#)

▶▶▶ Important

- LAN connection with the machine and Internet connection are required to register the machine and to print with Google Cloud Print. Internet connection fees apply.
- This function may not be available depending on the country or region you live in.

Preparations for Printing with Google Cloud Print

To print with Google Cloud Print, you need to get Google account and register the machine with Google Cloud Print in advance.

■ [Getting Google Account](#)

If you already have Google account, register the machine.

■ [Registering the Machine with Google Cloud Print](#)

Getting Google Account

First, get your Google account in order to register the machine with Google Cloud Print.

Access to Google Cloud Print with the web browser on the computer or the mobile device, then register the required information.

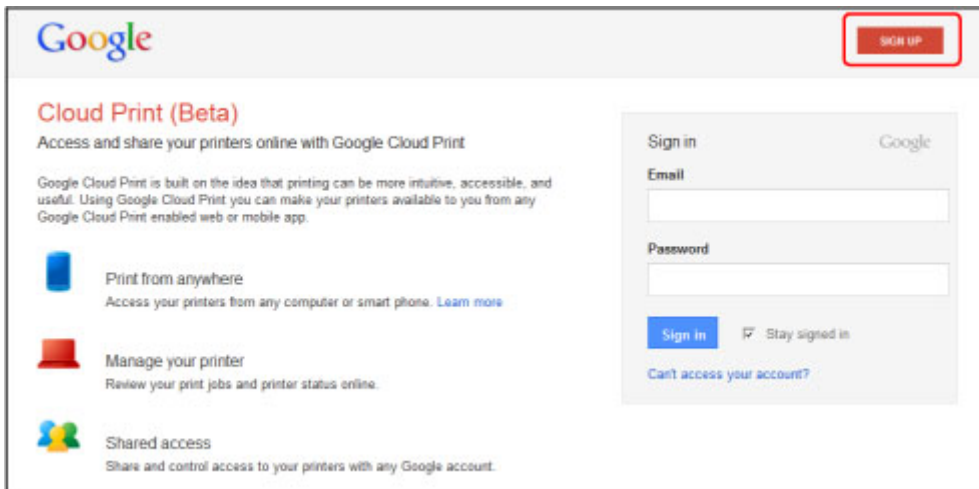

* The screen above may change without prior notice.

Registering the Machine with Google Cloud Print

Register the machine with Google Cloud Print.

The authentication procedure using the web browser on the computer or the mobile device is required in the process of registering. Because the authentication URL is printed from machine when the authentication process is performed, prepare A4 or Letter-sized plain paper.

▶▶▶ Important

- LAN connection with the machine and Internet connection are required to register the machine and to print with Google Cloud Print. Internet connection fees apply.
- If the machine's owner changes, [delete the machine from Google Cloud Print](#).

1. Make sure that the machine is turned on

If your printer has a LCD monitor

2. From the Home screen, select **Setup** (or press the **Setup** button on the operation panel)

3. Select **Web service setup** -> **Connection setup** -> **Google Cloud Print setup (GoogleCloudPrint)** -> **Register with Google Cloud Print (Register w/ service)**

»» **Note**

- If you have already registered the machine with Google Cloud Print, the confirmation message to re-register the machine is displayed.

4. When the confirmation screen to register the machine is displayed, select **Yes**

5. Select a display language on the print setting screen of Google Cloud Print

The confirmation message to print the authentication URL is displayed.

6. Load A4 or Letter-sized plain paper, then select **OK**

The authentication URL is printed.

7. Ensure that the authentication URL is printed, select **Yes**

8. Perform the authentication process using the web browser on the computer or the mobile device

Access to the URL using the web browser on the computer or the mobile device and perform the authentication process following the on-screen instructions.

»» **Note**

- Perform the authentication process with your Google account which you have gotten in advance.

9. When the message that the registration is complete is displayed on the LCD of the machine, select **OK**

When authentication process is complete properly, the registration items are displayed. When authentication process is complete, [you can print the data with Google Cloud Print](#).

When authentication process is not complete properly and the error message is displayed, select **OK**. When the confirmation message to print the authentication URL is displayed, print the authentication URL, then perform the authentication process on the computer again.

If your printer does not have a LCD monitor

2. [Remote UI startup](#)

3. Select **Google Cloud Print setup** -> **Register with Google Cloud Print**

»» **Note**

- If you have already registered the machine with Google Cloud Print, the confirmation message to re-register the machine is displayed.

4. When the confirmation screen to register the machine is displayed, select **Yes**
5. In the print setup for Google Cloud Print, select the display language, and then select **Authentication**
6. When the registration completion message appears, select OK

Deleting the Machine from Google Cloud Print

If the machine's owner changes or if you want to re-register the machine, delete the machine from Google Cloud Print by following the steps below.

1. Make sure that the machine is turned on

If your printer has a LCD monitor

2. From the Home screen, select **Setup** (or press the **Setup** button on the operation panel)
3. Select **Web service setup** -> **Connection setup** -> **Google Cloud Print setup** (**GoogleCloudPrint**) -> **Delete from Google Cloud Print** (**Delete from service**)
4. When the confirmation screen to delete the machine is displayed, select **Yes**

If your printer does not have a LCD monitor

2. [Remote UI startup](#)
3. Select **Google Cloud Print setup** -> **Delete from Google Cloud Print**
4. When the confirmation screen to delete the machine is displayed, select **Yes**

Printing from Computer or Smartphone with Google Cloud Print

When you send print data with Google Cloud Print, the machine receives the print data and prints it automatically if the machine is turned on.

When printing from a computer, smartphone, or other external device with Google Cloud Print, load paper into the machine in advance.

Sending the Print Data with Google Cloud Print

1. Make sure that the machine is turned on

►►► Note

- If you want to send the print data from an outside location, turn on the machine in advance.

2. Print from the computer or smartphone

The figure below is an example of when printing from the web browser corresponding with Google Cloud Print. The screen differs depending on the applications or services supporting Google Cloud Print.

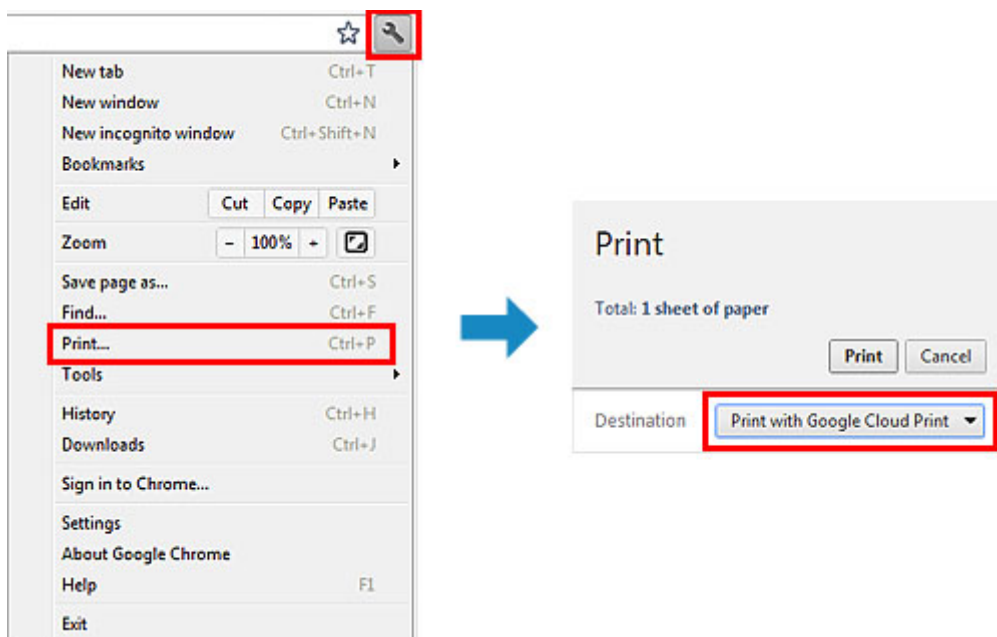

When the preparation for printing with Google Cloud Print is complete and when the machine is turned on, the machine receives the print data and prints it automatically.

►►► Note

- Depending on the communication status, it may take a while to print the print data or the machine may not receive the print data.
- While printing with Google Cloud Print, the printing may be canceled depending on the machine's status, such as when the machine is being operated or an error has occurred. To resume printing, check the machine's status, then print with Google Cloud Print again.
- For print settings:
 - If you select the media type other than plain paper or if you select the paper size other than A4/ Letter/B5/A5-size, the print data is printed in single-sided even when you select the duplex print setting. (* The paper size differs depending on the model of your printer. For information about

the supported paper sizes, go to the *Online Manual* home page, and refer to the "Cannot Print Properly with Automatic Duplex Printing" for your model.)

- If you select plain paper as media type or if you select B5/A5-size as paper size, the print data is printed with border even when you select the borderless print setting.
- The print results may differ from the print image depending on the print data.
- Depending on the device sending the print data, you may not select the print settings when sending the print data with Google Cloud Print.

When you want to print from Google Cloud Print immediately

When the machine cannot receive the print data, or you want to start printing immediately, you can check whether there is a print job on the Google Cloud Print and start printing manually.

Follow the steps below.

▶▶ Important

- Depending on your printer model, this function may not be available.

1. Make sure that the machine is turned on
2. From the Home screen, select **Setup** (or press the **Setup** button on the operation panel)
3. Select **Web service inquiry**

▶▶ Note

- If you have not registered the machine with Google Cloud Print, **Web service inquiry** is not displayed.

[Register the machine with Google Cloud Print.](#)

If your LCD monitor is a color model

4. Select **Print from Google Cloud Print**

The confirmation screen to check is displayed.

5. Select **Yes**

If there is the print data, the machine receives the print data and prints it.

If your LCD monitor is a monochrome model

4. Select **GoogleCloudPrint**

5. Press the **OK** button

Connect to the server. If print data is available, print that data.

Using Remote UI

This service allows you to check printer information and execute utility functions from your computer or smartphone.

You can also use the convenient web services presented by Canon.

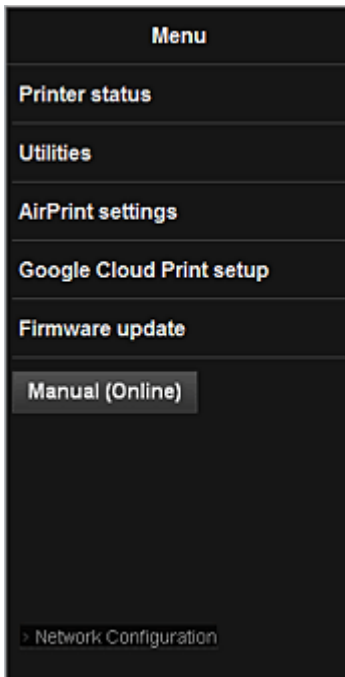

Checking the printer IP address

To use this service, first check the IP address of this machine from the operation panel of the machine.

►► Important

- Before you check the IP address of this machine or use the **Remote UI**, make sure that the machine is connected to the LAN and the LAN environment is connected to the Internet. Note that the customer is responsible for paying all Internet connection fees.

1. Check that the machine has been turned on

If your printer has a LCD monitor

2. From the home window, select  **Setup** ->  **Device settings** -> **LAN settings** -> **Confirm LAN settings** -> **WLAN setting list** or **LAN setting list**. Then from the displayed window, check the IP address.

►► Note

- To print the IP address, load one sheet of A4 size or Letter size plain paper. Then from the

home window, select  **Setup** ->  **Device settings** -> **LAN settings** -> **Confirm LAN settings** -> **Print LAN details**, in sequence.

If your printer does not have a LCD monitor

2. Load one sheet of A4 size or Letter size plain paper
3. Hold down the **Stop** button until the **Alarm** lamp flashes 6 times
4. Release the button

Printing of the network setup information starts.

Remote UI startup

In the Web browser, directly enter the IPv4 address that you checked from the LCD monitor of the machine. The **Remote UI** starts.

1. From your computer, smartphone, or tablet device, open the Web browser, and enter the following URL:

http:// <Printer IP address>

For "<Printer IP address>" enter the IP address that you checked in "Checking the printer IP address."

2. **Remote UI** startup

The **Remote UI** starts and the top window is displayed.

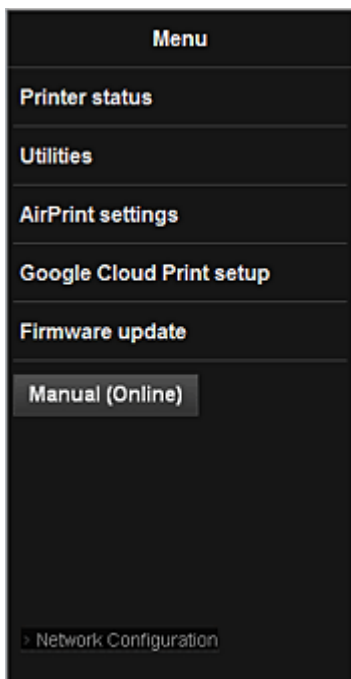

Printer status

This function displays printer information such as the remaining ink amount, the status, and detailed error information.

You can also connect to the ink purchase site or support page, and use Web Services.

Utilities

This function allows you to set and execute the machine utility functions such as cleaning.

AirPrint settings

This function allows you to specify the Apple AirPrint settings, such as position information.

Google Cloud Print setup

This function allows you to register this machine to Google Cloud Print or delete the machine.

Firmware update

This function allows you to update the firmware and check version information.

Manual (Online)

This function displays the *Online Manual*.

Network Configuration

This function displays the network settings.

Printing from AirPrint Compliant Device

This document explains how to use AirPrint to print wirelessly from your iPad, iPhone and iPod touch to a Canon printer.

AirPrint enables you to print photos, email, Web pages and documents from your Apple device directly to your printer without installing a driver.



Checking Your Environment

First, check your environment.

- **AirPrint Operation Environment**

To use AirPrint, you will need one of the following Apple devices running the latest version of iOS:

- iPad (all models)
- iPhone (3GS or later)
- iPod touch (3rd generation or later)

- **Network Environment**

The Apple device (iPad, iPhone, or iPod touch) and this machine must be connected to the same Wi-Fi network.

Printing with AirPrint

1. Check that this machine is turned on and is connected to the LAN.
2. From the app of your Apple device, tap the operation icon to display the menu options.

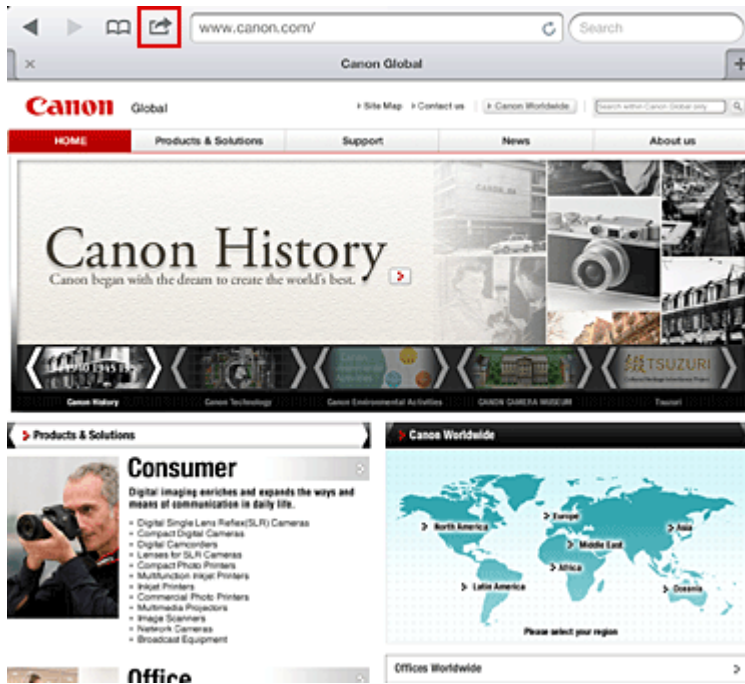

3. From the menu options, tap **Print**.



4. From **Printer Options**, select the model that you are using.

➤➤➤ **Important**

- Because some app does not support AirPrint, **Printer Options** may not be displayed. If an app does not let you use printer options, you cannot print from that app.

➤➤➤ **Note**

- The printer options differ depending on the app and model you are using. Normally, when you tap **Print** and select a model name, the displayed printer options will include up to the following four options:
 - Printer: Select a model that can be used in your wireless LAN.

- Copies: Select the number of print copies.
- Duplex Printing: If the model supports duplex printing, you can select **On** or **Off**.
- Range: The page range can be used only with specific app and file types (such as PDF files).

5. For **1 Copy**, click **+** or **-** to set the number of required copies.
6. For **Duplex Printing**, click **On** to enable duplex printing or click **Off** to disable the function.
7. When printing a file type that has multiple pages, such as a PDF file, click **Range** and then click **All Pages** or select the range of pages to be printed.
8. Tap the **Print**.

When you execute printing, the printer prints according to the specified settings.

Paper Size

With AirPrint, the paper size is selected automatically according to the app being used on the Apple device and the region in which AirPrint is used.

When Apple's photo app is used, the default paper size is L size in Japan, and 4"x6" or KG in other countries and regions.

When documents are printed from Apple's Safari app, the default paper size is letter size in the U.S. region, and A4 in Japan and Europe.

▶▶ Important

- Your app may support different paper sizes.

Checking the Print Status

During printing, a **Print** icon is displayed in the list of recently used app, and you can use it to check the print progress.

To display the list of latest used app, press the **Home** button on the Apple device twice. The **Print** icon is displayed at the bottom of the **Home** screen.



Deleting a Print Job

To delete a print job with AirPrint, use one of the following two methods:

- From the machine: If your printer has a LCD monitor, use the operation panel to cancel the print job. If your printer does not have a LCD monitor, press the **Stop** button on the machine to cancel the print job.
- From an Apple device: Press the **Home** button on the Apple device twice. Tap the **Print** icon and display the print job list. Tap the print job to be canceled, and then tap **Cancel Print**.

AirPrint Troubleshooting

If the document does not print, check the following:

1. Check that the machine power is on. If the machine power is on, turn it off and then back on again, and check whether the issue is resolved.
2. Check that the machine is connected by LAN to the same network subnet as the device on which iOS is installed.
3. Check that the machine has enough paper and ink.
4. If your printer has a LCD monitor, check that no error message is displayed on the LCD monitor.

If the problem persists, use the printer driver on your computer to execute printing and check whether the document can be printed normally on the machine.

If the document cannot be printed, refer to the *Online Manual* for your model.

»» Note

- After you turn on the machine, it may take few minutes before the machine can communicate through a wireless LAN connection. Confirm that the machine is connected to the wireless LAN, and then try printing.
- If Bonjour on the machine is disabled, AirPrint cannot be used. Check the LAN settings on the machine, and enable Bonjour.

»» Note

- The windows used in the explanations may differ from those displayed by your Apple product or app.

A nyomtató áttekintése

➤ Biztonsági útmutató

- Biztonsági előírások
- Szabályozásra és biztonságra vonatkozó információk

➤ A nyomtató fő részei és az alapvető műveletek

- A nyomtató részei és kezelőszervei
- A nyomtató tápellátásáról

➤ Papír betöltése

- Papír betöltése

➤ A tintatartály cseréje

- A tintatartály cseréje
- A tintaállapot ellenőrzése

➤ Karbantartás

- Ha a nyomat halvány, vagy a színek nem megfelelően jelennek meg
- Karbantartás számítógépről
- A nyomtató tisztítása

➤ A nyomtatóbeállítások megváltoztatása

- A nyomtatóbeállítások megváltoztatása a számítógépről
- A nyomtatóbeállítások inicializálása

➤ Információk a hálózati kapcsolatról

- Hasznos információk a hálózati kapcsolatról

➤ A hálózaton keresztüli kommunikáció

- Hálózati beállítások módosítása és ellenőrzése
- Az IJ Network Tool hálózati kapcsolatainak képernyői
- Az IJ Network Tool egyéb képernyő
- A hálózaton keresztüli kommunikáció – függelék

➤ Hogyan érhető el az optimális nyomtatási minőség?

- Hasznos információk a tintáról
- A sikeres nyomtatás alapjai
- Ne felejtse el megadni a papírbeállításokat a papír betöltése után
- Nyomtatási feladat megszakítása
- A nyomtató kezelésével kapcsolatos előírások
- A folyamatos jó nyomtatási minőség záloga
- A nyomtató biztonságos szállításával kapcsolatos előírások

➤ A termék használatának, valamint a képek felhasználásának jogi korlátozása

➤ Műszaki adatok

Biztonsági útmutató

- ▶ **Biztonsági előírások**
- ▶ **Szabályozásra és biztonságra vonatkozó információk**

Biztonsági előírások

A nyomtató helyének megválasztása

- Ne telepítse a készüléket instabil vagy erős rezgésnek kitett helyre.
- Ne telepítse a készüléket nedves vagy poros helyre, ne tegye ki közvetlen napsütésnek, ne használja épületen kívül, és ne helyezze fűtőtest vagy más hőforrás közelébe.
A tűz és az áramütés kockázatának kiküszöbölése érdekében a képernyőn megjelenő kézikönyv által ismertetett üzemeltetési környezetben használja a készüléket.
- Ne helyezze a készüléket vastag takaróra vagy szőnyegre.
- A készülék hátsó részét ne helyezze közel a falhoz.

Tápellátás

- Gondoskodjon arról, hogy a tápellátáshoz használt hálózati csatlakozó mindig könnyen hozzáférhető legyen, hogy szükség esetén egyszerűen kihúzhassa a csatlakozódugót.
- A hálózati csatlakozódugót soha ne a vezetéknél fogva húzza ki.
A tápkábel húzása ennek sérülését okozhatja, ami tűzhez vagy áramütéshez vezethet.
- Ne használjon hosszabbítót vagy elosztót.

Munkavégzés a készülék közelében

- Nyomtatás közben soha ne nyúljon a készülékbe.
- A készüléket szállításkor a két oldalánál fogja meg. Ha a készülék súlya meghaladja a 14 kg-t, javasoljuk, hogy a készülék emelését két személy végezze. A készülék véletlen leejtése sérülésekhez vezethet. A készülék súlyát a képernyőn megjelenő kézikönyv tartalmazza.
- A készülékre ne helyezzen semmilyen tárgyat. Különösen kerülje fémtárgyak (gemkapcsok, tűzőkapcsok stb.) vagy gyúlékony anyagokat (alkoholt, hígítót stb.) tartalmazó tárolóedények helyezését a készülék tetejére.
- A készüléket szállítás és használat közben ne döntse meg, ne fordítsa fejre és ne tárolja ferdén, mert a tinta kiszivároghat és tönkretelheti a készüléket.

Munkavégzés a készülék közelében (a többcélú nyomtató esetében)

- Amikor vastag könyvet helyez az üveglapra, ne nyomja erősen a dokumentumfedelelet. Az üveglap eltörhet és sérülést okozhat.

Nyomtatófejek/tintatartályok és a FINE tintakazetták

- A tintatartályokat tartsa távol a gyermekektől. Ha véletlenül tinta* kerül a szájba (a nyelvvel érintkezve vagy lenyelés útján), öblítse ki a száját vagy itasson meg az illetővel egy-két pohár vizet. Irritáció vagy rosszullét esetén haladéktalanul kérjen orvosi segítséget.
* Az átlátszó tinta nitrát sókat tartalmaz. (átlátszó tintát tartalmazó modellek esetében).
- Amennyiben szemmel kerül érintkezésbe a tinta, haladéktalanul öblítse bő vízzel. Amennyiben bőrrel kerül érintkezésbe a tinta, haladéktalanul mossa le szappannal és vízzel. Ha a szem vagy a bőr irritációja tartós, haladéktalanul kérjen orvosi segítséget.
- Nyomtatás után tiltott a nyomtatófejen vagy a FINE tintakazettákon található elektromos érintkezők megérintése.
A fém részek nagyon forrók lehetnek, és égési sérüléseket okozhatnak.

- A tintatartályokat és a FINE tintakazettákat ne dobja tűzbe.
- Ne próbálja meg szétszedni vagy módosítani a nyomtatófejet, a tintatartályokat és a FINE tintakazettákat.

Szabályozásra és biztonságra vonatkozó információk

Az elem ártalmatlanításáról (lítium-elemet tartalmazó modellek esetében)

A használt elemektől a helyi előírásoknak megfelelően szabaduljon meg.

Csak az Európai Unió (és az EGT) országában.



Ez a szimbólum azt jelzi, hogy a helyi törvények és a WEEE-irányelv (2002/96/EK) szerint a terméket nem lehet háztartási hulladékként kezelni. A terméket a kijelölt nyilvános gyűjtőpontokon kell leadni, például hasonló cserekészülék vásárlásakor, illetve bármelyik, elektromos és elektronikai berendezésekből származó hulladék (WEEE) átvételére feljogosított gyűjtőponton. Az ilyen jellegű hulladékok nem megfelelő kezelés esetén a bennük található veszélyes anyagok révén ártalmasak lehetnek a környezetre és az emberek egészségére. Továbbá, a termékből származó hulladék megfelelő kezelésével hozzájárulhat a természetes nyersanyagok hatékonyabb hasznosításához. A berendezésekből származó, újrahasznosítható hulladékok elhelyezésére vonatkozó további tudnivalóért forduljon a helyi önkormányzathoz, a köztisztasági hivatalhoz, a háztartásihulladék-szállító vállalathoz, illetve a hivatalos WEEE-képviselőhöz. További tudnivalókat a WEEE-termékek visszajuttatásáról és újrahasznosításáról a www.canon-europe.com/environment webhelyen találhat.

(EGT: Európai Gazdasági Térség – Norvégia, Izland és Liechtenstein)

Environmental Information

Reducing your environmental impact while saving money

Power Consumption and Activation Time

The amount of electricity a device consumes depends on the way the device is used. This product is designed and set in a way to allow you to reduce your electricity costs. After the last print it switches to Ready Mode. In this mode it can print again immediately if required. If the product is not used for a time, the device switches to its Power Save Mode. The devices consume less power (Watt) in these modes. If you wish to set a longer Activation Time or would like to completely deactivate the Power Save Mode, please consider that this device may then only switch to a lower energy level after a longer period of time or not at all.

Canon does not recommend extending the Activation Times from the optimum ones set as default.

Energy Star®

The Energy Star® programme is a voluntary scheme to promote the development and purchase of energy efficient models, which help to minimise environmental impact.

Products which meet the stringent requirements of the Energy Star® programme for both environmental benefits and the amount of energy consumption will carry the Energy Star® logo accordingly.

Paper types

This product can be used to print on both recycled and virgin paper (certified to an environmental stewardship scheme), which complies with EN12281 or a similar quality standard. In addition it can support printing on media down to a weight of 64g/m², lighter paper means less resources used and a lower environmental footprint for your printing needs.



A nyomtató fő részei és az alapvető műveletek

- **A nyomtató részei és kezelőszervei**
- **A nyomtató tápellátásáról**

A nyomtató részei és kezelőszervei

- ▶ **Előlnézet**
- ▶ **Hátulnézet**
- ▶ **Belső nézet**

Előnézet

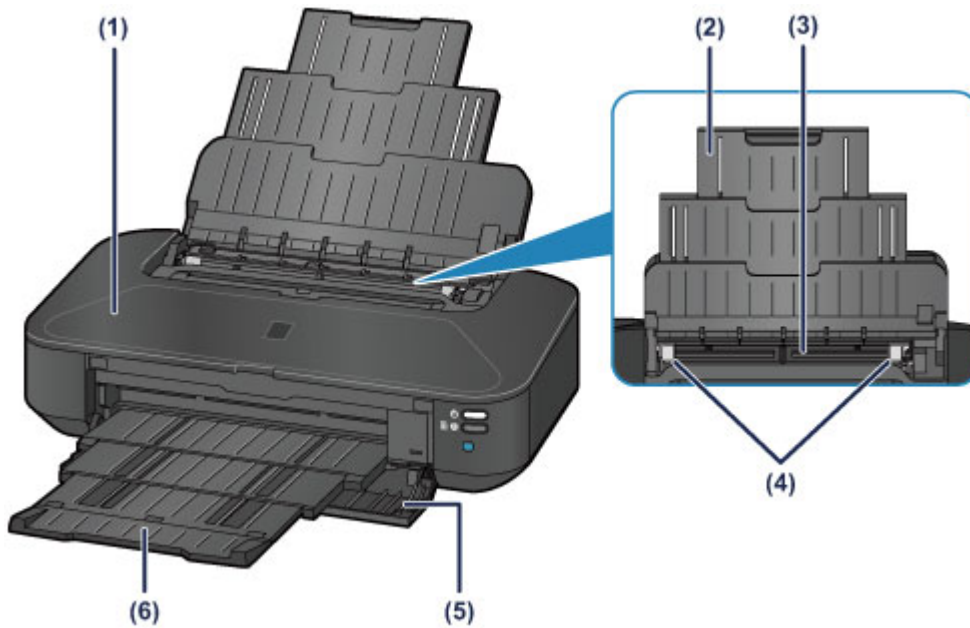

(1) fedél

Nyissa fel egy tintatartály cseréjéhez, illetve az elakadt papír nyomtatóból történő eltávolításához.

(2) papírtámasz

Húzza ki a papír hátsó tálcába történő betöltéséhez.

(3) hátsó tálca

Ide töltsön be papírt. Kettő vagy annál több megegyező méretű és típusú papírlap helyezhető be egyszerre, melyeket a nyomtató automatikusan egyesével tölt be.

■ [Normál papír/fotópapír betöltése](#)

■ [Boríték betöltése](#)

(4) papírvezetők

Igazítsa a papírköteg mindkét oldalához.

(5) előlap

Nyomatás előtt a kinyitásához húzza ki a papírgyűjtő tálcát.

(6) papírgyűjtő tálca

A készülék ide helyezi a nyomtatott papírt. Nyomatás előtt húzza ki.

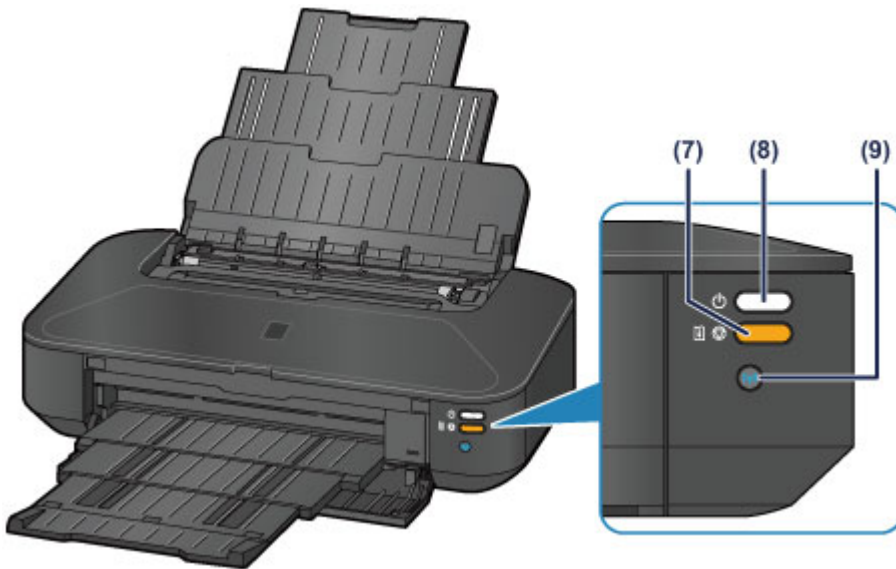

* A fenti ábrán a bemutatáshoz az összes jelzőfény világít.

(7) ÚJRAKEZD/MÉGSE (RESUME/CANCEL) gomb/Riasztás (Alarm) jelzőfény

Nyomja meg, ha meg szeretne szakítani egy folyamatban lévő nyomtatási feladatot. Hiba esetén ez a jelzőfény narancssárgán világít vagy villog. Ezt a gombot nyomja meg, ha egy nyomtatóhiba megoldása után törölni szeretné a hibaüzenetet, és folytatni szeretné a nyomtatást.

»» Megjegyzés

- A **BE/KI (POWER)** és a **Riasztás (Alarm)** jelzőfény segítségével ellenőrizhető a nyomtató állapota.
 - Nem világít a **BE/KI (POWER)** jelzőfény: a készülék ki van kapcsolva.
 - Fehéren világít a **BE/KI (POWER)** jelzőfény: a nyomtató nyomtatásra kész.
 - Fehéren villog a **BE/KI (POWER)** jelzőfény: a nyomtató előkészül a nyomtatásra, vagy nyomtatás van folyamatban.
 - Narancssárgán villog a **Riasztás (Alarm)** jelzőfény: hiba történt, és a nyomtató nem áll készen a nyomtatásra.
 - Felváltva villog fehéren a **BE/KI (POWER)** jelzőfény és narancssárgán a **Riasztás (Alarm)** jelzőfény: előfordulhat, hogy olyan hiba történt, amelynek orvoslásához fel kell venni a kapcsolatot a szervizközponttal.

■ [Hiba esetén](#)

(8) BE (ON) gomb/BE/KI (POWER) jelzőfény

Be- és kikapcsolja a készüléket. Ez a jelzőfény fehéren világít a készülék bekapcsolása után.

(9) Wi-Fi gomb/Wi-Fi jelzőfény

Nyomja le a vezeték nélküli LAN-kapcsolat automatikus beállításához.

Kéken világítva vagy villogva jelzi a vezeték nélküli helyi hálózat állapotát.

Világít:

A vezeték nélküli LAN engedélyezett.

Villog:

Nyomtatás vagy beolvasás van folyamatban a vezeték nélküli hálózaton keresztül. A vezeték nélküli LAN kapcsolat beállítása közben is villog.

Hátulnézet

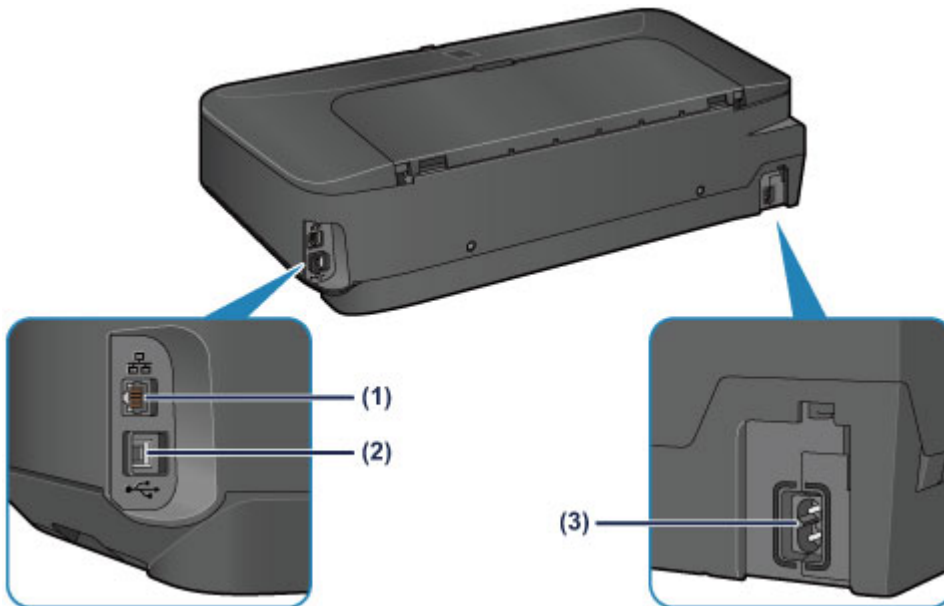

(1) vezetékes LAN csatlakozója

Csatlakoztassa ide a LAN-kábelt, amellyel a nyomtatót a helyi hálózathoz csatlakoztathatja.

(2) USB-port

Csatlakoztassa ide az USB-kábelt a nyomtató számítógéppel történő összekötéséhez.

(3) tápkábel csatlakozója

Ide csatlakoztassa a tartozék tápkábelt.

Fontos

- Ne érintse meg a fémborítást.
- Nyomtatás alatt nem szabad csatlakoztatni vagy kihúzni az USB-kábelt vagy a LAN-kábelt.

Belső nézet

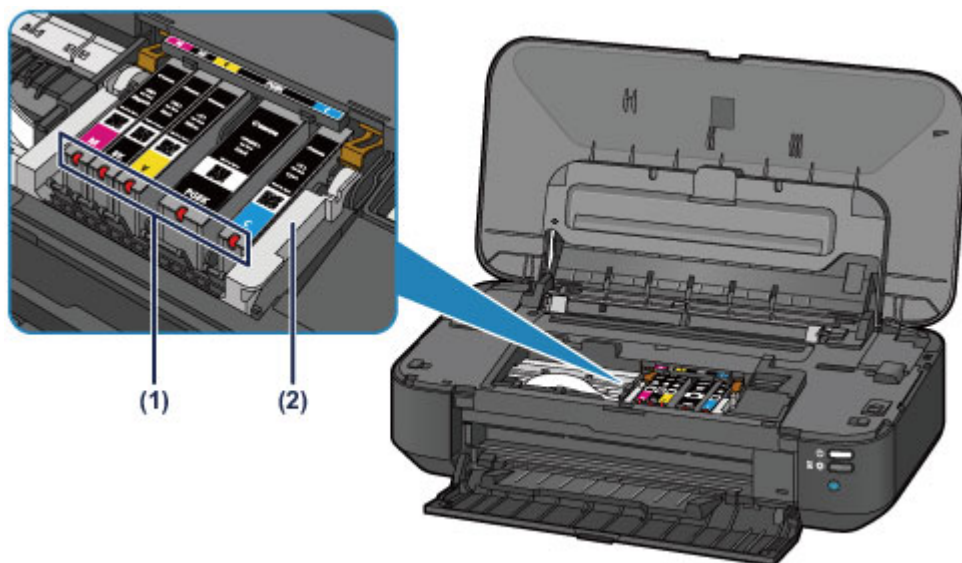

(1) tinta jelzőfényei

Pirosan világítanak vagy villognak, és ezzel a tintatartály állapotát jelzik.

■ [A tintaállapot ellenőrzése a tinta jelzőfények segítségével](#)

(2) nyomtatófej tartója

A nyomtatófej előre be van helyezve a készülékbe.

»» Megjegyzés

- A tintatartályok cseréjével kapcsolatban lásd [A tintatartály cseréje](#) című részt.

A nyomtató tápellátásáról

- ▶ **A készülék bekapcsolt állapotának ellenőrzése**
- ▶ **A nyomtató be- és kikapcsolása**
- ▶ **Tájékoztatás a tápcsatlakozóra és a tápkábelre vonatkozóan**
- ▶ **Tájékoztatás a tápkábel kihúzásához**

A készülék bekapcsolt állapotának ellenőrzése

Amikor a nyomtató be van kapcsolva, a **BE/KI (POWER)** jelzőfény fehérén világít.

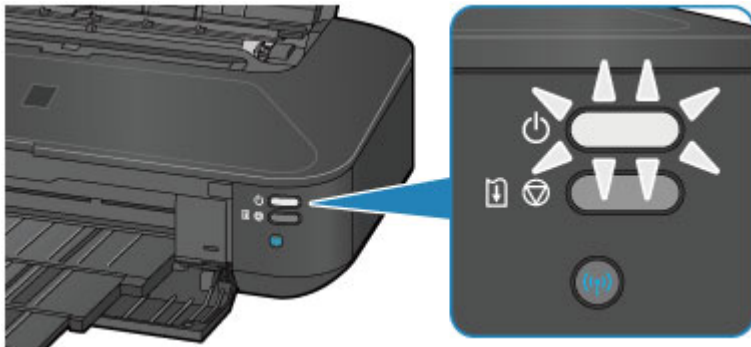

»» Megjegyzés

- A nyomtató bekapcsolását követően várni kell egy darabig, mielőtt a nyomtató elkezdene nyomtatni.

A nyomtató be- és kikapcsolása

A nyomtató bekapcsolása

1. A nyomtató bekapcsolásához nyomja meg a **BE (ON)** gombot.

A **BE/KI (POWER)** jelzőfény fehéren villogni kezd, majd világít.

■ [A készülék bekapcsolt állapotának ellenőrzése](#)

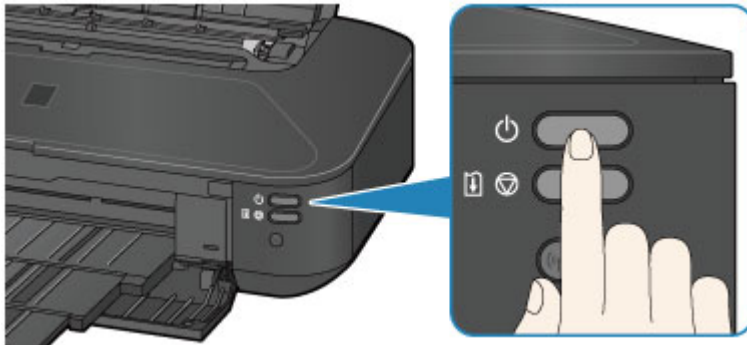

▶▶▶ **Megjegyzés**

- A nyomtató bekapcsolását követően várni kell egy darabig, mielőtt a nyomtató elkezdene nyomtatni.
- Ha a **Riasztás (Alarm)** jelzőfény narancssárgán villog, olvassa el a [Hiba esetén](#) című témakört.
- Beállíthatja a nyomtató automatikus bekapcsolását, ha egy nyomtatási vagy lapolvasási műveletet indít el egy USB-kábellel vagy hálózaton keresztül csatlakozó számítógép. Ez a funkció alapértelmezés szerint ki van kapcsolva.

■ [A nyomtató tápellátásának kezelése](#)

A nyomtató kikapcsolása

1. A nyomtató kikapcsolásához nyomja meg a **BE (ON)** gombot.

Amikor a **BE/KI (POWER)** jelzőfény villogása megszűnik, az azt jelenti, hogy a nyomtató ki van kapcsolva.

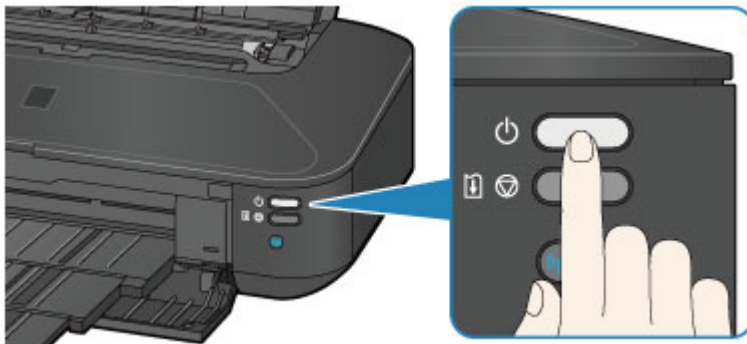

▶▶▶ **Fontos**

- Mielőtt a nyomtató kikapcsolása után [kihúzná a tápkábelt](#), győződjön meg arról, hogy nem világít a **BE/KI (POWER)** jelzőfény.

»» Megjegyzés

- Beállíthatja a nyomtató automatikus kikapcsolását, ha adott ideig nem történik művelet vagy nem érkezik nyomtatási feladat a nyomtatóra. Ez az alapértelmezett beállítás.

■ [A nyomtató tápellátásának kezelése](#)

Tájékoztatás a tápcsatlakozóra és a tápkábelre vonatkozóan

Húzza ki a tápkábelt havonta egyszer, és győződjön meg róla, hogy nem tapasztalja az alábbi rendellenességeket a tápcsatlakozón, illetve a tápkábelen.

- A tápcsatlakozó/tápkábel forró.
- A tápcsatlakozó/tápkábel rozsdás.
- A tápcsatlakozó/tápkábel meg van hajlítva.
- A tápcsatlakozó/tápkábel kopott.
- A tápcsatlakozó/tápkábel el van repedve.

Figyelem

- Ha a fenti rendellenességek bármelyikét észleli a tápcsatlakozón, illetve a tápkábelen, [húzza ki a tápkábelt](#), és hívja a szervizt. Ha a fenti rendellenességek fennállása mellett használja a nyomtatót, az tüzet vagy áramütést okozhat.

Tájékoztató a tápkábel kihúzásához

A tápkábel kihúzásához kövesse az alábbi eljárást.

Fontos

- Mielőtt kihúzná a tápkábelt, nyomja meg a **BE (ON)** gombot, majd győződjön meg arról, hogy a **BE/KI (POWER)** jelzőfény nem világít. Ha akkor húzza ki a tápkábelt, amikor a **BE/KI (POWER)** jelzőfény még fehéren villog vagy világít, akkor beszáradhat vagy eltömődhet a nyomtatófej, és romolhat a nyomtatási minőség.

1. A nyomtató kikapcsolásához nyomja meg a **BE (ON)** gombot.

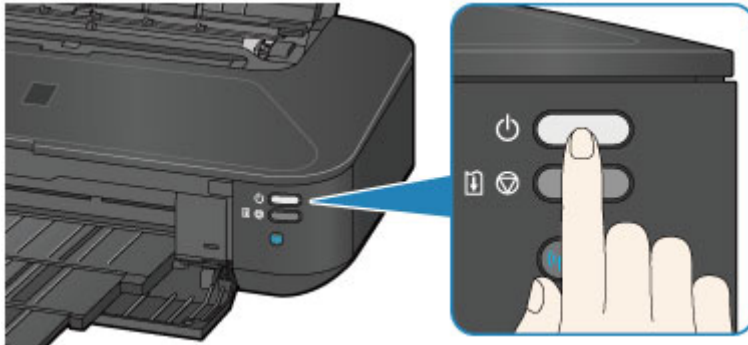

2. Győződjön meg róla, hogy a **BE/KI (POWER)** jelzőfény nem világít.

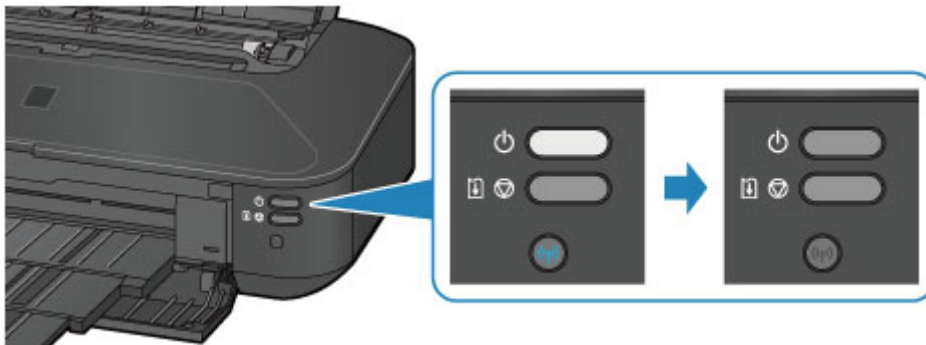

3. Húzza ki a tápkábelt.

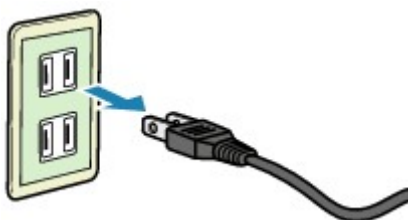

A tápkábelre vonatkozó előírások függenek a használat országától vagy térségétől.

Papír betöltése

- ▶ [Papír betöltése](#)

Papír betöltése

- **Normál papír/fotópapír betöltése**
- **Boríték betöltése**
- **A használható hordozók**
- **A nem használható hordozók**
- **Nyomtatási terület**

Normál papír/fotópapír betöltése

Normál papírt vagy fotópapírt tölthet be.

Fontos

- Ha a próbanyomtatáshoz a normál papírt kicsi, például 10 x 15 cm (4 x 6 hüvelyk) vagy 13 x 18 cm (5 x 7 hüvelyk) méretűre vágja, azzal papírelakadást okozhat.

Megjegyzés

- Fényképek nyomtatásához eredeti Canon fotópapír használata ajánlott.
Az eredeti Canon papírokról további részleteket [A használható hordozók](#) című részben talál.
- Általános fénymásolópapír is használható.
A nyomtatóban használható papír méretéről és tömegéről [A használható hordozók](#) című részben talál további részleteket.

1. Készítse elő a papírt.

Igazítsa el a papír széleit. Ha a papír meghajlott, egyenesítse ki.

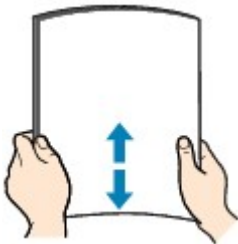

Megjegyzés

- Igazítsa össze a papírok éleit betöltés előtt. Az élek összeigazítása nélküli betöltés a papír elakadását okozhatja.
- Ha a papír meghajlott, óvatosan hajlítsa a papír hajlott végeit az ellenkező irányba, amíg a papír teljesen egyenessé nem válik.

A felpöndörödött papír kisimításával kapcsolatos részleteket lásd itt: [A papír maszatos/A nyomtatási felület karcos](#) > „Miután kisimította, töltsse be a papírt.”

- Photo Paper Plus Semi-gloss SG-201 papír használata esetén, még ha a papír hullámos is, egyszerre egy lapot töltsön be, úgy, ahogy van. A lap kiegyenesítése közben repedések keletkezhetnek a papír felületén, ami a nyomtatási minőség csökkenéséhez vezethet.

2. Tegyen papírt a készülékbe.

1. Nyissa fel a papírtámaszt, és húzza ki.
2. Nyissa ki óvatosan az előlapot.
3. Húzza ki a papírgyűjtő tálcát.

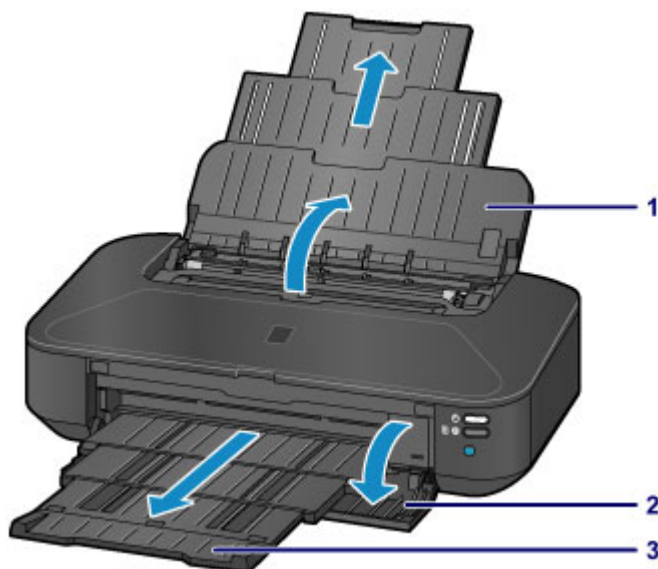

4. Kinyitásukhoz tolja szét a papírvezetőket (A), és töltsse be a papírt a hátsó tálca közepére úgy, hogy a NYOMTATÁSI FELÜLETE ÖN FELÉ NÉZZEN.

5. Tolja a papírvezetőket (A) a papírköteg mindkét oldalához.

Ne nyomja hozzá túl erősen a papírvezetőket. Ez megakadályozhatja a lapok szabályszerű betöltését.

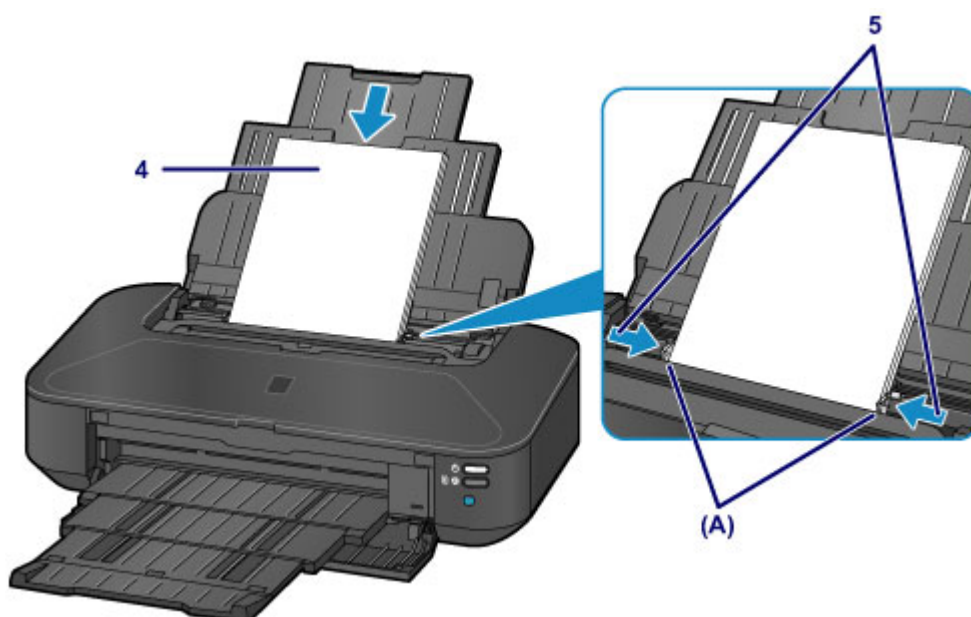

Fontos

- A papírt mindig álló tájolással (a rövidebb oldalával előre) (B) helyezze a nyomtatóba. Ha a papírt fekvő tájolással (C) tölti be, az papírelakadást okozhat.



(B)

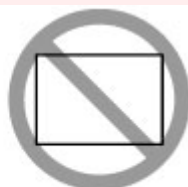

(C)

Megjegyzés

- Ne töltsse a papírt a betöltési korlát jele (D) fölé.

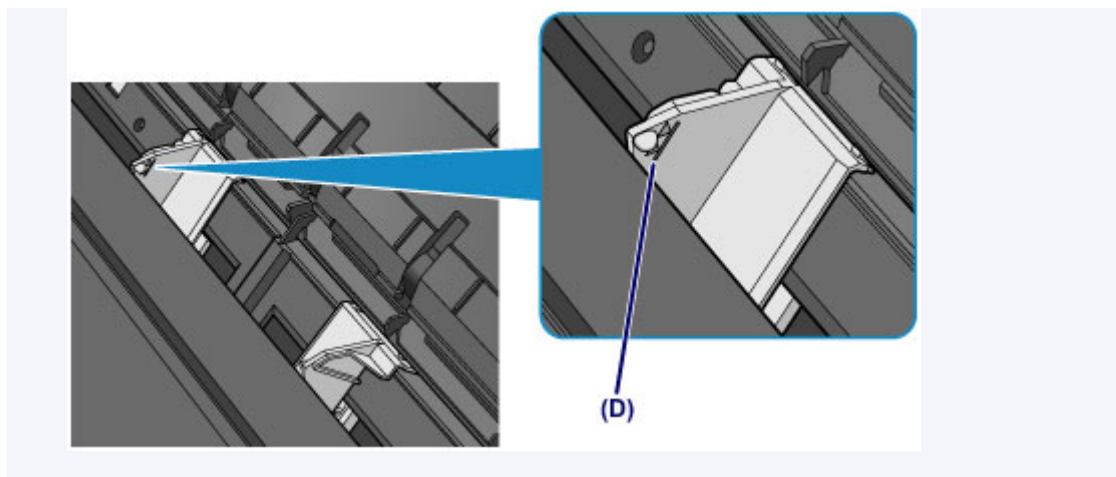

»» Megjegyzés

- A papír betöltése után válassza ki a betöltött papír méretét és típusát a nyomtatóillesztő nyomtatási beállításokat tartalmazó képernyőjén.

Boríték betöltése

DL és Com 10 borítékot tölthet be.

A nyomtatóillesztő-program megfelelő beállításainak megadásával a címet a boríték irányának megfelelően nyomtatja a készülék.

Fontos

- Ne használja a következő borítékokat. A borítékok elakadhatnak a nyomtatóban, vagy a nyomtató meghibásodását okozhatják.
 - Dombornyomásos vagy impregnált felületű borítékok
 - Kéthajtókás borítékok
 - Előre nedvesített, ragadós hajtókájú borítékok

1. Készítse elő a borítékokat.

- Simítsa le a boríték mind a négy sarkát és élét.

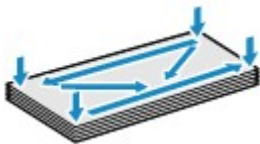

- Ha a borítékok hajlottak, kiegyenesítésükhöz átlós irányban fogja meg a borítékköteget, és lágyan hajlítsa meg az ellenkező irányba.



- Ha hajlott a boríték füle, akkor egyenesítse ki.
- Egy toll segítségével simítsa ki, és lapítsa le a boríték nyomtatóba helyezendő élét.

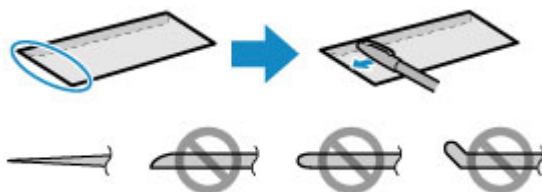

A fenti ábrákon oldalról látható a boríték készülékbe behúzott éle.

Fontos

- A borítékok elakadhatnak a nyomtatóban, ha nincsenek kisimítva, vagy ha az élük gyűrött. Ellenőrizze, hogy ne legyen rajtuk 3 mm (0,1 hüvelyk) nagyobb gyűrődés vagy kiemelkedés.

2. Boríték betöltése.

1. Nyissa fel a papírtámaszt, és húzza ki.
2. Nyissa ki óvatosan az előlapot.
3. Húzza ki a papírgyűjtő tálcát.

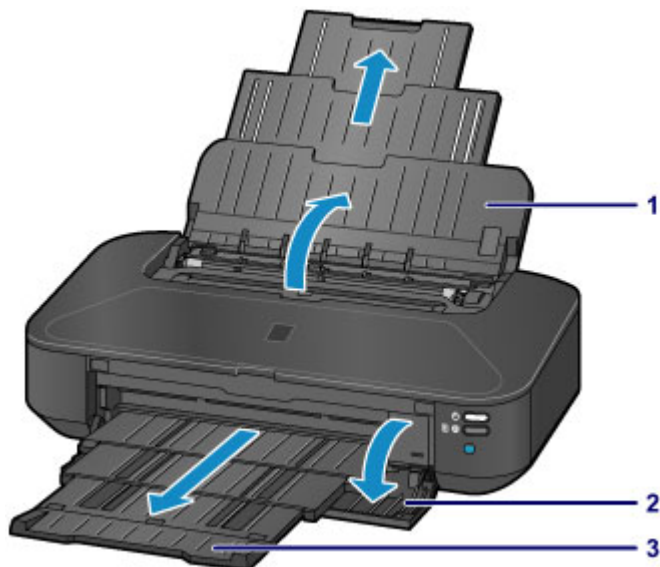

4. Kinyitásukhoz tolja szét a papírvezetőket (A), és töltsse be a papírt a hátsó tálca közepére úgy, hogy a NYOMTATÁSI FELÜLETE ÖN FELÉ NÉZZEN.

A boríték behajtott fülének a bal oldalon kell lennie és felfelé kell néznie.

Egyszerre legfeljebb 10 boríték tölthető be.

5. Tolja a papírvezetőket (A) a borítékok két oldalához.

Ne szorítsa a borítékokhoz a papírvezetőket. Ez megakadályozhatja a borítékok megfelelő betöltését.

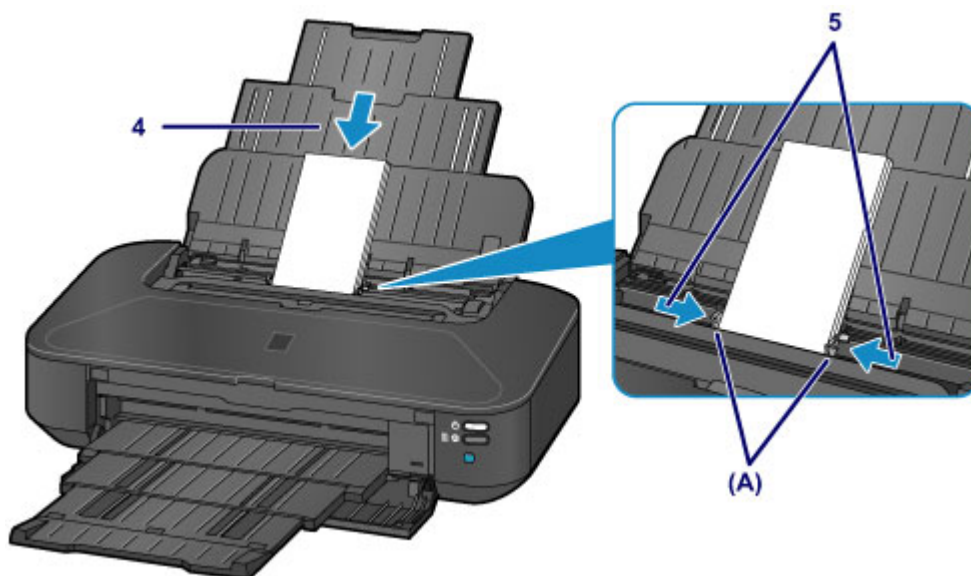

(B)



(C)

(B) Hátoldal
(C) Címoldal

»» Megjegyzés

- A borítékokat ne töltse a betöltési korlát jele (D) fölé.

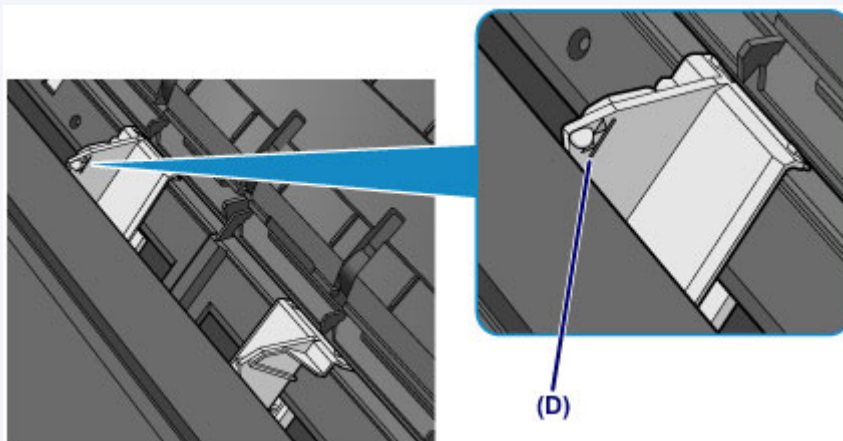

»» Megjegyzés

- A borítékok betöltése után válassza ki a betöltött borítékok méretét és típusát a nyomtatóillesztő nyomtatási beállításokat tartalmazó képernyőjén.

A használható hordozók

A legjobb nyomtatási eredmény érdekében válassza a nyomtatásnak leginkább megfelelő papírt. A Canon számos papírfajttával igyekszik még élvezetesebbé tenni a nyomtatást, például matricákkal és fotópapírokkal. A legfontosabb fényképek kinyomtatásához az eredeti Canon papírok használatát javasoljuk.

Hordozótípus

Kereskedelmi forgalomban kapható papírok

- Normál papír (újrafeldolgozott papír is)^{*1}
- Borítékok

Canon gyártmányú papírok

Az eredeti Canon gyártmányú papírok modellszáma zárójelben látható. A nyomtatható oldalra, valamint a papír kezelésére vonatkozó tudnivalókat a papírhoz mellékelt leírás tartalmazza. Az összes kapható Canon gyártmányú papír méretére vonatkozó információkért látogasson el weboldalunkra.

▶▶▶ Megjegyzés

- Előfordulhat, hogy bizonyos országokban vagy térségekben egyes eredeti Canon papírokat nem lehet beszerezni. Az Amerikai Egyesült Államokban a papírt nem modellszám alapján árusítják. Itt a papír név szerint szerezhető be.

Papír fényképnymtatáshoz:

- Photo Paper Pro Platinum <PT-101>
- Glossy Photo Paper "Everyday Use" <GP-501/GP-601>
- Photo Paper Glossy <GP-601>
- Photo Paper Plus Glossy II <PP-201>
- Photo Paper Pro Luster <LU-101>
- Photo Paper Plus Semi-gloss <SG-201>
- Matte Photo Paper <MP-101>

Papír üzleti dokumentumok nyomtatásához:

- High Resolution Paper <HR-101N>

Papír egyéni elképzelés szerinti nyomtatáshoz:

- T-Shirt Transfers <TR-301>
- Photo Stickers <PS-101>

*1 Használható 100%-ban újrafeldolgozott papír.

■ [Kapacitás](#)

■ [A hordozótípus beállítása a nyomtatóillesztő segítségével](#)

Lapméretek

A következő lapméretek használhatják.

Szabványos méretek:

- Letter
- Legal
- 279,4 x 431,8 mm (11 x 17 hüvelyk)
- A5
- A4
- A3
- A3+
- B5
- B4
- 10 x 15 cm (4 x 6 hüvelyk)
- 13 x 18 cm (5 x 7 hüvelyk)
- 20 x 25 cm (8 x 10 hüvelyk)
- 25 x 30 cm (10 x 12 hüvelyk)
- DL boríték
- Com 10 boríték

Nem szabványos méretek:

Nem szabványos méretű lapokra a következő tartományokban nyomtathat.

- Minimális méret: 55,0 x 91,0 mm (2,17 x 3,58 hüvelyk)
- Maximális méret: 329,0 x 676,0 mm (12,95 x 26,61 hüvelyk)

Papír súlya

A következő súlytartományba eső papírokat használhatja.

- 64–105 g /m²-es (17–28 font) (az eredeti Canon papírokat kivéve)

Ne használjon ennél nehezebb vagy könnyebb papírt (az eredeti Canon gyártmányú papírokat kivéve), mert az elakadhat a nyomtatóban.

Megjegyzések a papír tárolásáról

- A csomagból csak a szükséges számú lapot vegye ki, közvetlenül nyomtatás előtt.
- Ha nem nyomtat, a papírmeghajlás megakadályozása érdekében tegye vissza a papírt a csomagolásba, és tartsa sima felületen. Emellett tárolja a csomagot magas hőmérséklettől, nedvességtől és közvetlen napfénytől védett helyen.

Kapacitás

Kereskedelmi forgalomban kapható papírok

Hordozó neve	Hátsó tálca	Papírgyűjtő tálca
Normál papír (újrafeldolgozott papír is)* 1	Körülbelül 150 lap	Körülbelül 50 lap
Borítékok	10 boríték	*2

Canon gyártmányú papírok

»»» Megjegyzés

- Javasoljuk, hogy az elmosódás és az elszíneződés megelőzése érdekében távolítsa el a korábban nyomtatott lapokat a papírgyűjtő tálcából, mielőtt folyamatos nyomtatásba kezdene (a High Resolution Paper <HR-101N> típusú papírt kivéve).

Papír fényképnymtatáshoz:

Hordozó neve <Modell száma>	Hátsó tálca
Photo Paper Pro Platinum <PT-101> *3	1 lap A3+ méretű papír 10 lap A3, A4, Letter vagy 20 x 25 cm (8 x 10 hüvelyk) méretű papír 20 lap 10 x 15 cm (4 x 6 hüvelyk) méretű papír
Glossy Photo Paper "Everyday Use" <GP-501/GP-601> *3	1 lap A3+ méretű papír 10 lap A4 vagy Letter méretű papír 20 lap 10 x 15 cm (4 x 6 hüvelyk) méretű papír
Photo Paper Glossy <GP-601> *3	1 lap A3+ méretű papír 10 lap A4 vagy Letter méretű papír 20 lap 10 x 15 cm (4 x 6 hüvelyk) méretű papír
Photo Paper Plus Glossy II <PP-201> *3	1 lap A3+ méretű papír 10 lap A3, A4, Letter, 13 x 18 cm (5 x 7 hüvelyk) vagy 20 x 25 cm (8 x 10 hüvelyk) méretű papír 20 lap 10 x 15 cm (4 x 6 hüvelyk) méretű papír
Photo Paper Pro Luster <LU-101> *3	1 lap A3+ méretű papír 10 lap A3, A4 vagy Letter méretű papír
Photo Paper Plus Semi-gloss <SG-201> *3	1 lap A3+ vagy 25 x 30 cm (10 x 12 hüvelyk) méretű papír 10 lap A3, A4, Letter, 13 x 18 cm (5 x 7 hüvelyk) vagy 20 x 25 cm (8 x 10 hüvelyk) méretű papír 20 lap 10 x 15 cm (4 x 6 hüvelyk) méretű papír
Matte Photo Paper <MP-101>	1 lap A3+ méretű papír 10 lap A3, A4 vagy Letter méretű papír 20 lap 10 x 15 cm (4 x 6 hüvelyk) méretű papír

Papír üzleti dokumentumok nyomtatásához:

Hordozó neve <Modell száma>	Hátsó tálca	Papírgyűjtő tálca
High Resolution Paper <HR-101N>	20 lap: A3+ méretű papír 50 lap A3 méretű papír 80 lap A4 vagy Letter méretű papír	20 lap: A3+ és A3 méretű papír 50 lap A4 vagy Letter méretű papír

Papír egyéni elképzelés szerinti nyomtatáshoz:

Hordozó neve <Modell száma>	Hátsó tálca
T-Shirt Transfers <TR-301>	1 lap
Photo Stickers <PS-101>	1 lap

*1 A papír típusától és a környezeti körülményektől (magas vagy alacsony hőmérséklet, illetve páratartalom) függően előfordulhat, hogy teljes kapacitás mellett nem lehetséges megfelelő lapadagolás. Ilyen esetben csökkentse az egyszerre betöltött papír mennyiségét legalább a felére.

*2 Javasoljuk, hogy az elmosódás és az elszíneződés megelőzése érdekében távolítsa el a korábban nyomtatott borítékokat a papírgyűjtő tálcából, mielőtt folyamatos nyomtatásba kezdene.

*3 Ha köteget tölt be a papírt, a nyomtatási oldal az adagolás során szennyeződhet, illetve nem megfelelő adagolás is előfordulhat. Ilyenkor egyenként töltse be a lapokat.

A nem használható hordozók

Ne használja a következő papírtípusokat. Az ilyen papírok használata a gyengébb nyomtatási minőség mellett elakadást vagy meghibásodást is okozhat a nyomtatóban.

- Összehajtott, meghajlott vagy gyűrött papír
- Nedves papír
- Túl vékony papír (kevesebb mint 64 g /m²-es (17 fontos))
- Túl vastag papír (több mint 105 g /m²-es (28 font), az eredeti Canon papírokat kivéve)
- Ne használjon levelezőlapnál vékonyabb papírt; ez vonatkozik a normál papírra és a jegyzetpapír kis méretre vágott változatára is (A5-ösnél kisebb méretű papírra történő nyomtatás során)
- Képes levelezőlapok
- Ragasztott fényképet vagy matricát tartalmazó levelezőlapok
- Kéthajtókás borítékok
- Dombornyomásos vagy impregnált felületű borítékok
- Előre nedvesített, ragadós hajtókájú borítékok
- Bármilyen fajta lyukas papír
- Nem téglalap alakú papírok
- Ragasztással vagy tűzéssel kötött papírok
- Ragasztózott papír
- Csillámmal stb. díszített papír

Nyomtatási terület

- **Nyomtatási terület**
- **Letter, Legal, illetve Boríték mérettől eltérő méretek**
- **Letter, Legal**
- **Borítékok**

Nyomtatási terület

A legjobb nyomtatási minőség elérése érdekében a nyomtató a hordozó minden szélén üresen hagy egy keskeny szegélyt (margót). A tulajdonképpeni nyomtatható felület a margókon belüli terület.

Javasolt nyomtatási terület  : A Canon azt javasolja, hogy ezen a területen belülrre nyomtasson.

Nyomtatható terület  : Erre a területre lehet a nyomtatóval nyomtatni. Ez azonban befolyásolhatja a nyomtatási minőséget és a papíradagolás pontosságát.

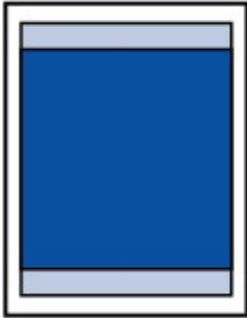

»» Megjegyzés

- A szegély nélküli nyomtatás segítségével margók nélkül nyomtathat.
- A szegély nélküli nyomtatásnál a széleken némi levágás fordulhat elő, mivel a képet a készülék felnagyítja, hogy a teljes oldalt kitöltse.
- A Szegély nélküli nyomtatás funkcióval a következő típusú papírokat lehet használni:
 - Photo Paper Pro Platinum <PT-101>
 - Glossy Photo Paper "Everyday Use" <GP-501/GP-601>
 - Photo Paper Glossy <GP-601>
 - Photo Paper Plus Glossy II <PP-201>
 - Photo Paper Pro Luster <LU-101>
 - Photo Paper Plus Semi-gloss <SG-201>
 - Matte Photo Paper <MP-101>

Ha más típusú papírral használja a Szegély nélküli nyomtatási funkciót, a nyomtatás minősége jelentősen csökkenhet és/vagy a nyomatokon eltérő színárnyalatok jelenhetnek meg.

A Szegély nélküli nyomtatási funkció normál papír használatával gyengébb minőségű nyomatokat eredményez. Ezeket csak próbanyomtatáshoz használja.

- A Szegély nélküli nyomtatás funkció nem érhető el legal, A5, B5 és B4 méretű papír, valamint boríték esetén.
- A papír típusától függően előfordulhat, hogy a szegély nélküli nyomtatás miatt a papír alsó és felső részén a nyomtatási minőség gyengébb lesz, vagy ezeken a részeken elkenődik a festék.

Letter, Legal, illetve Boríték mérettől eltérő méretek

Méret	Nyomtatható terület (szélesség x magasság)
A5	141,2 x 202,0 mm (5,56 x 7,95 hüvelyk)
A4	203,2 x 289,0 mm (8,00 x 11,38 hüvelyk)
A3	290,2 x 412,0 mm (11,43 x 16,22 hüvelyk)
A3+	322,2 x 475,0 mm (12,69 x 18,70 hüvelyk)
B5	175,2 x 249,0 mm (6,90 x 9,80 hüvelyk)
B4	250,2 x 356,0 mm (9,85 x 14,02 hüvelyk)
10 x 15 cm (4 x 6 hüvelyk)	94,8 x 144,4 mm (3,73 x 5,69 hüvelyk)
13 x 18 cm (5 x 7 hüvelyk)	120,2 x 169,8 mm (4,73 x 6,69 hüvelyk)
20 x 25 cm (8 x 10 hüvelyk)	196,4 x 246,0 mm (7,73 x 9,69 hüvelyk)
25 x 30 cm (10 x 12 hüvelyk)	247,2 x 296,8 mm (9,73 x 11,69 hüvelyk)
279,4 x 431,8 mm (11 x 17 hüvelyk)	272,6 x 423,8 mm (10,73 x 16,69 hüvelyk)

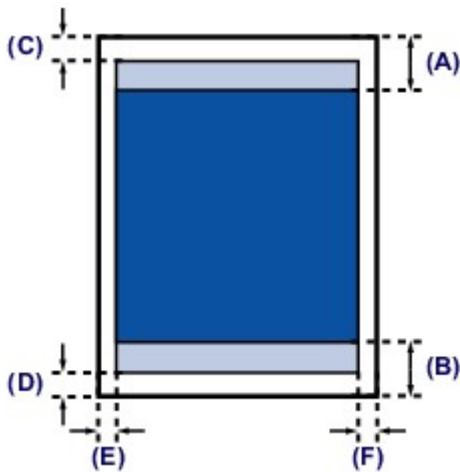

Javasolt nyomtatási terület

(A) 40,4 mm (1,59 hüvelyk)

(B) 37,4 mm (1,47 hüvelyk)

Nyomtatható terület

(C) 3,0 mm (0,12 hüvelyk)

(D) 5,0 mm (0,20 hüvelyk)

(E) 3,4 mm (0,13 hüvelyk)

(F) 3,4 mm (0,13 hüvelyk)

Letter, Legal

Méret	Nyomtatható terület (szélesség x magasság)
Letter	203,2 x 271,4 mm (8,00 x 10,69 hüvelyk)
Legal	203,2 x 347,6 mm (8,00 x 13,69 hüvelyk)

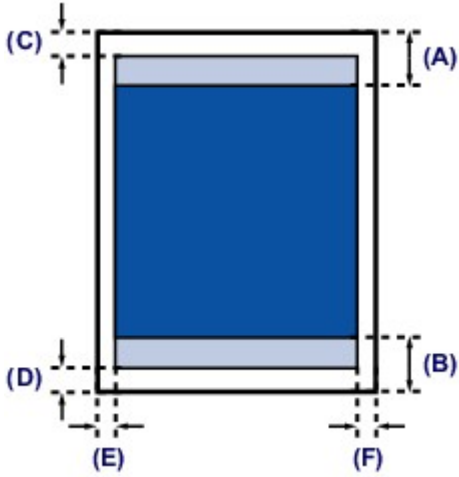

■ Javasolt nyomtatási terület

(A) 40,4 mm (1,59 hüvelyk)

(B) 37,4 mm (1,47 hüvelyk)

■ Nyomtatható terület

(C) 3,0 mm (0,12 hüvelyk)

(D) 5,0 mm (0,20 hüvelyk)

(E) 6,4 mm (0,25 hüvelyk)

(F) 6,3 mm (0,25 hüvelyk)

Borítékok

Méret	Ajánlott nyomtatható terület (szélesség x magasság)
DL boríték	98,8 x 179,6 mm (3,88 x 7,06 hüvelyk)
Com 10 boríték	93,5 x 200,9 mm (3,68 x 7,90 hüvelyk)

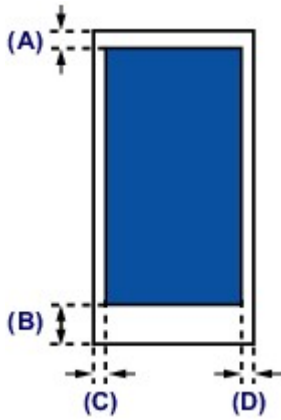

 Javasolt nyomtatási terület

- (A) 3,0 mm (0,12 hüvelyk)
- (B) 37,4 mm (1,47 hüvelyk)
- (C) 5,6 mm (0,22 hüvelyk)
- (D) 5,6 mm (0,22 hüvelyk)

A tintatartály cseréje

- ▶ **A tintatartály cseréje**
- ▶ **A tintaállapot ellenőrzése**

A tintatartály cseréje

Ha a maradék tintával kapcsolatban figyelmeztetési vagy hibás állapot lép fel, akkor erre a **Riasztás (Alarm)** jelzőfény narancssárga villogása hívja fel a figyelmét. Számolja meg a villogásokat, és hajtsa végre a megfelelő műveletet.

■ [Hiba esetén](#)

»» Megjegyzés

- A kompatibilis tintatartályokkal kapcsolatos részleteket a *Biztonsági és fontos tudnivalók* című nyomtatott kézikönyvben találhatja meg.
- Ha az elegendő tinta ellenére halvány a nyomtatás, vagy fehér sávok jelennek meg, olvassa el [A karbantartás folyamata](#) című részt.

A cserefolyamat

A tintatartályokat szükség szerint az alábbi eljárással cserélheti ki.

»» Fontos

- Ha kiveszi valamelyik tintatartályt, haladéktalanul helyezze be a cseretartályt. Ne hagyja állni a nyomtatót eltávolított tintatartály.
- A cserehez új tintatartályokat használjon. Használt tintatartályok behelyezése a fúvókák eltömődését okozhatja. Ezen kívül az ilyen tintatartályok esetében a nyomtató nem képes pontos tájékoztatást adni a tintatartályok cseréjének szükségességéről.
- Miután egyszer már behelyezett egy tintatartályt a nyomtatóba, ha kiveszi onnan, ne hagyja a szabad levegőn. Ellenkező esetben a tintatartály kiszárad, és a visszahelyezése után előfordulhat, hogy a nyomtató nem fog megfelelően működni. Az optimális nyomtatási minőség megőrzésének érdekében használja fel a tintatartályokat az első használatot követő 6 hónapban.

»» Megjegyzés

- A készülék akkor is használhat színes tintát, amikor fekete-fehér dokumentumot nyomtat, vagy fekete-fehér nyomtatás van megadva.

A nyomtató a nyomtatófej hagyományos és fokozott tisztítása során (amely szükséges lehet a nyomtató teljesítményének karbantartásához) is mindegyik tintából fogyaszt. Ha egy tintatartályból kifogyott a tinta, haladéktalanul cserélje ki.

■ [Hasznos információk a tintáról](#)

1. Ellenőrizze, hogy a készülék be van-e kapcsolva, és óvatosan nyissa ki az előlapot.
2. Nyissa fel a fedelet.

A nyomtatófej tartója cserepozícióba kerül.

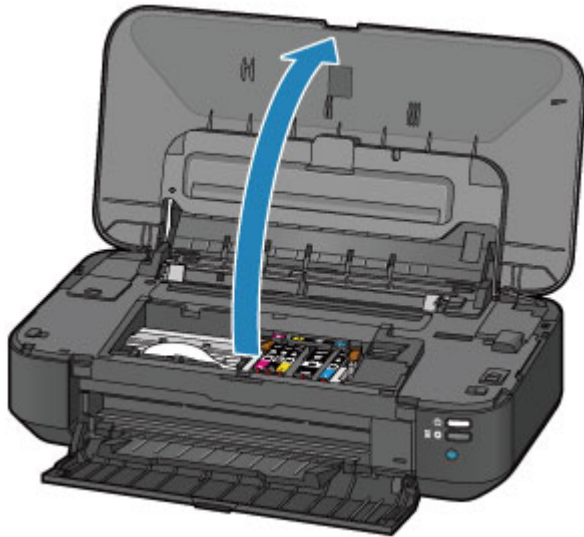

⚠ Figyelem

- Ne próbálja erővel mozgásában gátolni vagy mozgatni a nyomtatófej tartóját. Ne érintse meg a nyomtatófej tartóját, amíg teljesen meg nem áll.

»» Fontos

- Ne helyezzen tárgyakat a fedélre. A tárgyak beeshetnek a hátsó tálcába a fedél felnyitása során, és ez a nyomtató hibás működéséhez vezethet.
- Ne nyúljon a nyomtató fémből készült, illetve egyéb belső részeihez.
- Ha a nyomtató fedele több mint 10 percen keresztül nyitva van, a nyomtatófej tartója kitér jobbra. Ebben az esetben csukja le, majd nyissa fel megint a fedelet.

3. Vegye ki azt a tintatartályt, amelyiknek gyorsan villog a jelzőfénye.

Nyomja be az (A) jelű fület, és emelje ki a tintatartályt.

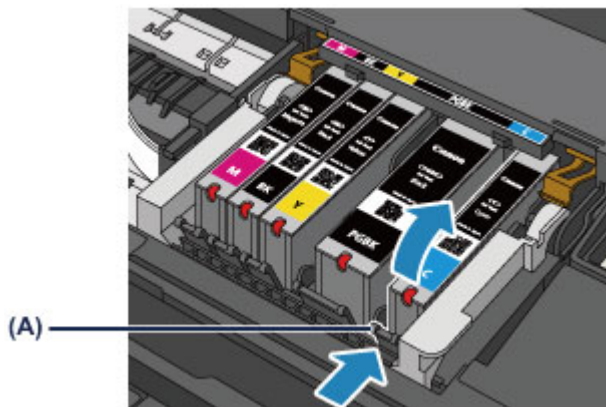

»» Fontos

- A tintatartályokon kívül ne érjen hozzá más alkatrészekhez.
- A ruházat és a környezet beszennyezésének elkerülése érdekében óvatosan kezelje a tintatartályt.
- Az üres tintatartályt a helyi törvényeknek és szabályoknak megfelelően dobja ki.

»» Megjegyzés

- Ne vegyen ki egyszerre több tintatartályt. Ha több tintatartályt kell cserélnie, egyenként cserélje ki a tintatartályokat.

- A tinta jelzőfényeknek villogási gyakoriságáról lásd: [A tintaállapot ellenőrzése a tinta jelzőfények segítségével.](#)

4. Készítsen elő egy új tintatartályt.

1. Vegyen ki egy új tintatartályt a csomagolásból, távolítsa el teljes egészében a narancs színű szalagot (1), majd teljesen távolítsa el a védőfilmet (2).

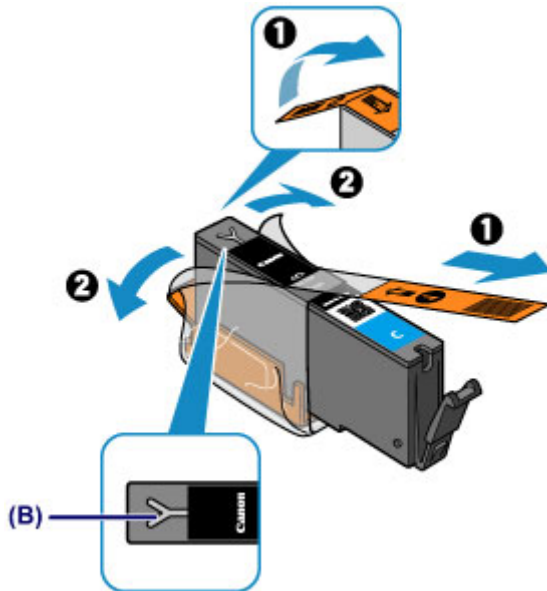

Fontos

- Óvatosan kezelje a tintatartályokat. Ne ejtse le őket, és ne fejtse ki rájuk túlzott nyomást.
- Ha a narancssárga szalag az Y alakú légrésen (B) marad, a tinta kifolyhat, vagy a nyomtató esetleg nem nyomtat majd megfelelően.

2. A tintatartályt a narancssárga védősapkával (C) felfelé fordítva tartsa, közben pedig ügyeljen, hogy ne takarja le az Y alakú légrést (B).

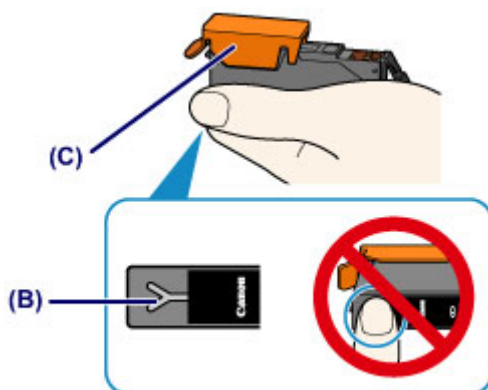

3. Emelje fel a narancssárga védősapkán (C) levő fület, és távolítsa el ÓVATOSAN.

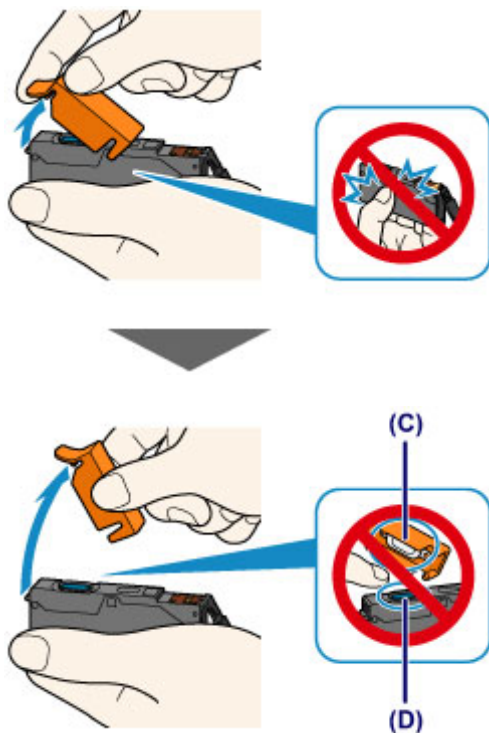

Fontos

- Ne nyomja be a tintatartály oldalait. Ha megnyomja a tintatartály oldalait, amikor az Y alakú légrés (B) le van takarva, akkor a tinta kifolyhat.
- Ne érintse meg a narancssárga védősapkát (C) vagy a nyitott tintakifolyó-nyílást (D). A tinta beszennyezheti a kezét, ha hozzájuk ér.
- A védősapkát (C) ne próbálja meg újra visszahelyezni az eltávolítása után. A fogyóeszközök elhelyezésére vonatkozó helyi törvényeknek és szabályoknak megfelelően selejtezze ki.

5. Tegye a készülékbe az új tintatartályt.

1. Helyezze be a tintatartály elejét ferdén a nyomtatófejbe.

Ügyeljen arra, hogy a tintatartályt a címkének megfelelően helyezze el.

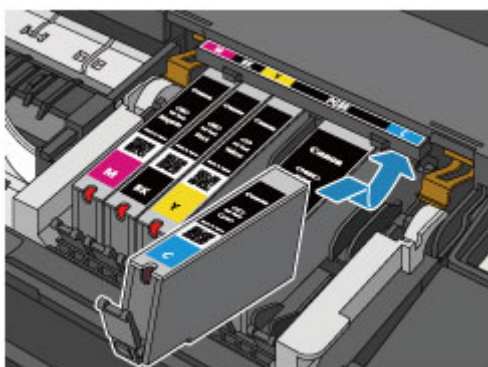

Megjegyzés

- A fekete pigment (PGBK) tintatartályt a megfelelő hely közepébe helyezze, hogy a jobb és a bal oldalán is egyenlő hely legyen.

2. Nyomja le a tintatartály tetejét, amíg a tintatartály a helyére nem pattan.

Győződjön meg arról, hogy a tinta jelzőfénye pirosan világít-e.

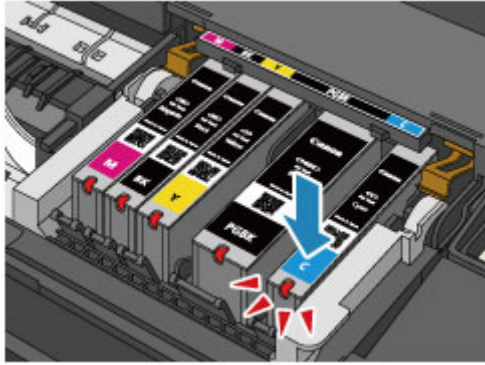

Fontos

- Ha a tintatartály pozíciója nem megfelelő, nem lehet nyomtatni. Ügyeljen arra, hogy a tintatartályokat a nyomtatófej tartóján lévő címke szerinti, megfelelő helyre helyezze.
- A nyomtató csak akkor használható, ha az összes tintatartály be van helyezve. Feltétlenül tegye be az összes tintatartályt.

6. Csukja be a fedelet.

Megjegyzés

- Ha a **Riasztás (Alarm)** jelzőfény továbbra is narancssárgán villog a fedél becsukása után, tegye meg a szükséges lépéseket.
 - [Hiba esetén](#)
- Ha a tintatartály cseréje után nyomtatni kezd, a nyomtató automatikusan elvégzi a nyomtatófej tisztítását. Ne végezzen más műveletet a nyomtatóval a nyomtatófej tisztításának befejeződéséig. A tisztítás alatt a **BE/KI (POWER)** jelzőfény fehéren villog.
- Ha a nyomtatófej pozíciója nem megfelelő, amit a nyomtatott egyenes vonalak töredezettsége vagy más hasonló jel mutat, akkor [állítsa be a nyomtatófej helyzetét](#).

A tintaállapot ellenőrzése

- ▶ **A tintaállapot ellenőrzése a tinta jelzőfények segítségével**

A tintaállapotot a számítógép képernyőjén is ellenőrizheti.

- ▶ **A tintaszintek ellenőrzése a számítógépről**

A tintaállapot ellenőrzése a tinta jelzőfények segítségével

1. Ellenőrizze, hogy a készülék be van-e kapcsolva, és óvatosan nyissa ki az előlapot.
2. Nyissa fel a fedelet.

■ [A cserefolyamat](#)

3. Ellenőrizze a tinta jelzőfényét.

Miután ellenőrizte a tinta jelzőfényének állapotát, csukja le a fedelet.

■ [A cserefolyamat](#)

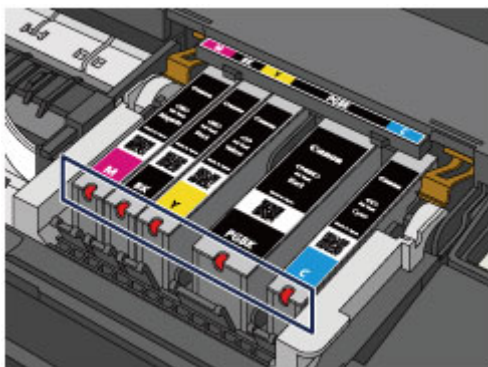

- A tinta jelzőfénye világít.
A tintatartály megfelelően van behelyezve.
- A tinta jelzőfénye villog.

Lassú villogás (kb. 3 másodperces intervallumokban)



A tintatartály kifogyóban van. Készítsen elő egy új tintatartályt.

▶▶▶ Megjegyzés

- Ha A3 méretű vagy nagyobb papírra nyomtat, a tinta kifogyhat nyomtatás közben. Ez elmosódott nyomatot vagy vízszintes fehér sávokat okozhat.

Gyors villogás (kb. 1 másodperces intervallumokban)



- A tintatartály nem a megfelelő helyre van behelyezve.

Vagy

- Kifogyott a tinta.

Ügyeljen arra, hogy a tintatartály a nyomtatófej tartóján lévő címkén jelzett, megfelelő helyzetben legyen. Ha a tintatartály helyzete megfelelő, de a lámpa villog, hiba történt, és a nyomtató nem tud nyomtatni. Ellenőrizze a nyomtató **Riasztás (Alarm)** jelzőfényét.

■ [Hiba esetén](#)

- A tinta jelzőfénye nem világít.
A tintatartály nem megfelelően van behelyezve, vagy a maradék tintaszint érzékelésének funkciója nem használható. Ha a tintatartály nem illeszkedik be szorosan a helyére, győződjön meg arról,

hogy a narancsszínű védősapkát eltávolította a tintatartály aljáról, majd nyomja meg a tintatartály tetejét, amíg a tintatartály a helyére nem pattan.

Ha a tinta jelzőfénye a tintatartály behelyezése után sem világít, hiba történt, és a nyomtató nem tud nyomtatni. Ellenőrizze a nyomtató **Riasztás (Alarm)** jelzőfényét.

■ [Hiba esetén](#)

»» Megjegyzés

- A tintaállapotot a számítógép képernyőjén is ellenőrizheti.

■ [A tintaszintek ellenőrzése a számítógépről](#)

Karbantartás

- **Ha a nyomtatás halvány, vagy a színek nem megfelelően jelennek meg**
- **Karbantartás számítógépről**
- **A nyomtató tisztítása**

Ha a nyomat halvány, vagy a színek nem megfelelően jelennek meg

- ▶ **A karbantartás folyamata**
- ▶ **Fúvóka-ellenőrző minta nyomtatása**
- ▶ **A fúvóka-ellenőrző minta kiértékelése**
- ▶ **A nyomtatófej tisztítása**
- ▶ **A nyomtatófej igazítása**

A karbantartás folyamata

Ha a nyomat elmosódott, ha a színek nem megfelelően nyomtatódtak ki, vagy ha a nyomat minősége nem kielégítő (például a nyomtatott vonalak nem illeszkednek), akkor hajtsa végre az alábbi karbantartási eljárást.

Fontos

- Ne öblítse le és ne törölje le a nyomtatófejet és a tintatartályokat. Ez a nyomtatófej és a tintatartályok hibájához vezethet.

Megjegyzés

- Ellenőrizze, hogy a narancssárga védőszalag nem maradt-e a tintatartályon.

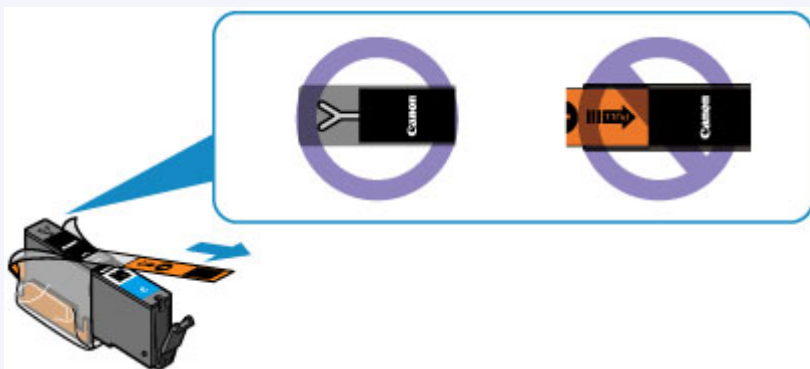

- Nyissa fel a fedelet, és győződjön meg róla, hogy a tintatartály jelzőfénye pirosan világít. Ha a jelzőfény villog vagy egyáltalán nem ég, hajtsa végre a megfelelő műveletet.

- [A tintaállapot ellenőrzése a tinta jelzőfények segítségével](#)

- Ha a nyomtatóillesztő-program beállításában növeli a nyomtatási minőséget, javulhat a nyomtatás eredménye.

- [A nyomtatási minőség módosítása és a képadatok javítása](#)

Ha a nyomtatás eredménye elmosódott vagy egyenetlen:

|| 1. lépés || [Nyomtassa ki a fúvóka-ellenőrző mintát.](#)

A nyomtatóról

- [Fúvóka-ellenőrző minta nyomtatása](#)

A számítógépről

- [Fúvóka-ellenőrző minta nyomtatása számítógép használatával](#)

|| 2. lépés || [Értékelje ki a fúvóka-ellenőrző mintát.](#)

Ha hiányzó vonalak vagy vízszintes fehér csíkok vannak a mintában:



|| 3. lépés || [Tisztítsa meg a nyomtatófejet.](#)

A nyomtatóról

- [A nyomtatófej tisztítása](#)

A számítógépről

■ [Nyomtatófejek tisztítása a számítógépről](#)

A nyomtatófej tisztítása után nyomtassa ki és ellenőrizze a fúvóka-ellenőrző mintát: ➔ [1. lépés](#)

Ha a problémát az 1–3. lépések kétszeri elvégzése sem oldja meg:



|| 4. lépés | Végezze el a nyomtatófej fokozott tisztítását.

A számítógépről

■ [Nyomtatófejek tisztítása a számítógépről](#)

➤➤ Megjegyzés

- Ha elvégezte a teendőket a 4. lépésig, de ez nem oldotta meg a problémát, akkor kapcsolja ki a készüléket, és 24 óra múlva ismétlje meg a nyomtatófej fokozott tisztítását.
Ha a probléma továbbra is fennáll, a nyomtatófej megsérülhetett. Lépjen kapcsolatba a szervizközponttal.

Ha a nyomtatás eredménye egyenetlen, például töredezetek az egyenes vonalak:

|| Lépés | Igazítsa be a nyomtatófejet.

A nyomtatóról

■ [A nyomtatófej igazítása](#)

A számítógépről

■ [Nyomtatófej-igazítás számítógépről](#)

Fúvóka-ellenőrző minta nyomtatása

A fúvóka-ellenőrző minta kinyomtatásával ellenőrizheti, hogy a nyomtatófej fúvókái megfelelően juttatják-e a tintát a papírra.

»» Megjegyzés

- Ha alacsony a maradék tintaszint, a fúvóka-ellenőrző minta nem nyomtatható ki hibátlanul. [Cserélje ki az alacsony tintaszintű tintatartályt.](#)

A következőket kell előkészíteni: egy lap A4 vagy Letter méretű normál papír

1. Ellenőrizze, hogy a nyomtató be van-e kapcsolva.
2. Helyezzen egy A4-es vagy Letter méretű normál papírt a hátsó tálcába.
3. Nyissa ki óvatosan az előlapot, majd húzza ki a papírgyűjtő tálcát.
4. Nyomja le a **ÚJRAKEZD/MÉGSE (RESUME/CANCEL)** gombot, és tartsa lenyomva, amíg a **BE/KI (POWER)** jelzőfény kétszer fehéren fel nem villan, majd ezt követően azonnal engedje el a gombot.

A fúvóka-ellenőrző minta nyomtatásra kerül.

Ne végezzen semmilyen műveletet, amíg a nyomtató be nem fejezi a fúvóka-ellenőrző minta nyomtatását.

5. [Értékelje ki a fúvóka-ellenőrző mintát.](#)

A fúvóka-ellenőrző minta kiértékelése

Ellenőrizze a fúvóka-ellenőrző mintát, és szükség esetén tisztítsa meg a nyomtatófejet.

1. Ellenőrizze, hogy vannak-e hiányzó vonalak (A) vagy vízszintes fehér sávok (B) a mintában.

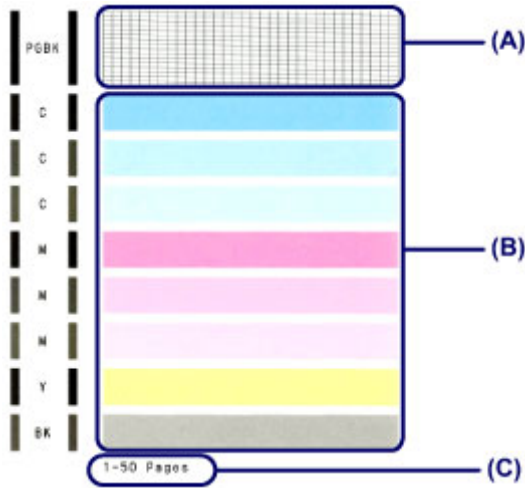

(C) A korábban kinyomtatott lapok száma

Ha hiányzó vonalak figyelhetők meg az (A) jelű mintán:

Meg kell [tisztítani a nyomtatófejet](#).



(D) Helyes

(E) Nem megfelelő (hiányzó vonalak)

Ha vízszintes fehér csíkok láthatók a (B) jelű mintán:

Meg kell [tisztítani a nyomtatófejet](#).



(F) Helyes

(G) Nem megfelelő (vízszintes fehér sávok láthatók)

»» Megjegyzés

- A kinyomtatott fúvóka-ellenőrző mintán a korábban kinyomtatott lapok száma is látható 50 lapos növekményenként.

A nyomtatófej tisztítása

Ha hiányoznak vonalak vagy vízszintes fehér csíkok jelennek meg a kinyomtatott fúvóka-ellenőrző mintán, tisztítsa meg a nyomtatófejet. A tisztítás megszünteti a fúvóka eltömődését, és helyreállítja a nyomtatófej állapotát. A nyomtatófej tisztítása tintát fogyaszt, ezért csak szükség esetén tisztítsa meg a nyomtatófejet.

1. Ellenőrizze, hogy a nyomtató be van-e kapcsolva.
2. Nyomja le a **ÚJRAKEZD/MÉGSE (RESUME/CANCEL)** gombot, és tartsa lenyomva, amíg a **BE/KI (POWER)** jelzőfény egyszer fehéren fel nem villan, majd ezt követően azonnal engedje el a gombot.

A nyomtató elkezd a nyomtatófej tisztítását.

A tisztítás akkor ér véget, amikor a **BE/KI (POWER)** jelzőfény a villogást abbahagyva fehéren kezd világítani.

Ne végezzen más műveletet a nyomtatóval a nyomtatófej tisztításának befejeződéséig. Ez körülbelül 1-2 percet vesz igénybe.

3. Ellenőrizze a nyomtatófej állapotát.

A nyomtatófej állapotának ellenőrzéséhez [nyomtassa ki a fúvóka-ellenőrző mintát](#).

»» Megjegyzés

- Ha a probléma a nyomtatófej kétszeri tisztítása után sem szűnik meg, hajtsa végre a nyomtatófej fokozott tisztítását.

■ [Nyomtatófejek tisztítása a számítógépről](#)

A nyomtatófej igazítása

Ha a nyomaton az egyenes vonalak töredezettek, illetve a nyomtatás eredménye más szempontból nem kielégítő, a nyomtatófej helyzetét kell beigazítania.

»» Megjegyzés

- Ha alacsony a maradék tintaszint, a nyomtatófej-igazítási lap nem nyomtatható ki hibátlanul. [Cserélje ki az alacsony tintaszintű tintatartályt.](#)

A következőket kell előkészíteni: egy lap A4 vagy Letter méretű normál papír (lehet újrafeldolgozott papír is)*

* Ügyeljen arra, hogy a használt papír mindkét oldala fehér és tiszta legyen.

1. Ellenőrizze, hogy a nyomtató be van-e kapcsolva.
2. Helyezzen egy A4-es vagy Letter méretű normál papírt a hátsó tálcába.
3. Nyissa ki óvatosan az előlapot, majd húzza ki a papírgyűjtő tálcát.
4. Nyomja le az **ÚJRAKEZD/MÉGSE (RESUME/CANCEL)** gombot, és tartsa lenyomva, amíg a **BE/KI (POWER)** jelzőfény négyszer fehéren fel nem villan, majd ezt követően azonnal engedje el a gombot.

A nyomtató kinyomtatja a nyomtatófej-igazítási lapot, és automatikusan elvégzi a nyomtatófej igazítását.

Ne végezzen más műveletet a nyomtatóval a nyomtatófej-igazítási lap kinyomtatásának befejeződéséig. Ez körülbelül 2-3 percet vesz igénybe.

»» Megjegyzés

- Ha az automatikus nyomtatófej-igazítás sikertelen, a **Riasztás (Alarm)** jelzőfény narancssárgán villog.
 - [Hiba esetén](#)
- Ha a nyomtatás eredménye a fent leírt nyomtatófej-igazítás után sem kielégítő, akkor manuálisan igazítsa be a nyomtatófejet a számítógépről.
 - [Manuális nyomtatófej-igazítás számítógépről](#)

Karbantartás számítógépről

- [Nyomtatófejek tisztítása a számítógépről](#)
- [Laptovábbító görgők tisztítása a számítógépről](#)
- [A nyomtatófej igazítása](#)
- [Nyomtatófej-igazítás számítógépről](#)
- [Fúvóka-ellenőrző minta nyomtatása számítógép használatával](#)
- [A nyomtató belsejének tisztítása](#)

Nyomtatófejek tisztítása a számítógépről

A nyomtatófej-tisztítási funkció lehetővé teszi a beszáradt nyomtatófej-fúvókák kitisztítását. Végezzen nyomtatófej-tisztítást, ha a nyomtatás halvány, vagy ha egy bizonyos szín nem nyomtatódik ki annak ellenére, hogy elég tinta van.

A nyomtatófej tisztításának folyamata a következő:



Tisztítás (Cleaning)

1. Nyissa meg a [nyomtatóillesztő beállító ablakát](#).
2. Kattintson a **Karbantartás (Maintenance)** lapon a **Tisztítás (Cleaning)** gombra.

Amikor megjelenik a **Nyomtatófej-tisztítás (Print Head Cleaning)** párbeszédpanel, válassza ki azt a tintacsoportot, amelyre a tisztítást végre szeretné hajtani.

A tisztítás megkezdése előtt az előzetesen ellenőrzendő elemek megjelenítéséhez kattintson a **Kezdeti elemellenőrzés (Initial Check Items)** gombra.

3. Végezze el a tisztítást.

Ellenőrizze, hogy a nyomtató be van-e kapcsolva, majd kattintson a **Végrehajtás (Execute)** lehetőségre.

Megkezdődik a nyomtatófej tisztítása.

4. Fejezze be a tisztítást.

A megerősítő üzenet után megjelenik a **Fúvókaellenőrzés (Nozzle Check)** párbeszédpanel.

5. Ellenőrizze az eredményt.

A nyomtatási minőség javulását ellenőrzendő, kattintson az **Ellenőrző minta nyomtatása (Print Check Pattern)** gombra. Az ellenőrzési folyamat leállításához kattintson a **Mégse (Cancel)** gombra.

Ha a nyomtatófej egyszeri tisztítása nem oldja meg a problémát, tisztítsa meg még egyszer.

Fontos

- A **Tisztítás (Cleaning)** elhasznál egy kis tintát. A nyomtatófej gyakori tisztítása hamar elhasználja a nyomtatóban levő tintát. Következésképpen csak szükség esetén végezzen tisztítást.



Fokozott tisztítás (Deep Cleaning)

A **Fokozott tisztítás (Deep Cleaning)** funkció alaposabb az egyszerű tisztítási műveletnél. Akkor végezzen fokozott tisztítást, ha az egyszerű **Tisztítás (Cleaning)** funkció kétszeri alkalmazása sem oldotta meg a nyomtatófejjel kapcsolatos problémát.

1. Nyissa meg a [nyomtatóillesztő beállító ablakát](#).

2. A **Karbantartás (Maintenance)** lapon kattintson a **Fokozott tisztítás (Deep Cleaning)** gombra.

Amikor megjelenik a **Fokozott tisztítás (Deep Cleaning)** párbeszédpanel, válassza ki azt a tintacsoportot, amelyre a fokozott tisztítást végre szeretné hajtani.

A fokozott tisztítás megkezdése előtt az előzetesen ellenőrzendő elemek megjelenítéséhez kattintson a **Kezdeti elemellenőrzés (Initial Check Items)** gombra.

3. Végezze el a fokozott tisztítást.

Ellenőrizze, hogy a nyomtató be van-e kapcsolva, majd kattintson a **Végrehajtás (Execute)** lehetőségre.

Ha megjelenik a megerősítő üzenet, kattintson az **OK** gombra.

Megkezdődik a nyomtatófejek fokozott tisztítása.

4. Fejezze be a fokozott tisztítást.

A megerősítő üzenet után megjelenik a **Fúvókaellenőrzés (Nozzle Check)** párbeszédpanel.

5. Ellenőrizze az eredményt.

A nyomtatási minőség javulását ellenőrzendő, kattintson az **Ellenőrző minta nyomtatása (Print Check Pattern)** gombra. Az ellenőrzési folyamat leállításához kattintson a **Mégse (Cancel)** gombra.

►► Fontos

- A **Fokozott tisztítás (Deep Cleaning)** több tintát fogyaszt, mint a **Tisztítás (Cleaning)**. A nyomtatófej gyakori tisztítása hamar elhasználja a nyomtatóban levő tintát. Következésképpen csak szükség esetén végezzen tisztítást.

►► Megjegyzés

- Ha nem tapasztalható javulás **Fokozott tisztítás (Deep Cleaning)** után, akkor kapcsolja ki a nyomtatót, várjon 24 órát, majd végezzen ismét **Fokozott tisztítás (Deep Cleaning)**t. Ha ekkor sem tapasztal javulást, akkor kifogyhatott a tinta vagy elhasználódhatott a nyomtatófej. A megoldáshoz szükséges teendők részletes leírását „[A készülék nem adagol festéket](#)” című részben találhatja meg.

Kapcsolódó témakör

- [Fúvóka-ellenőrző minta nyomtatása számítógép használatával](#)

Laptovábbító görgők tisztítása a számítógépről

Megtisztítja a laptovábbító görgőket. Akkor végezze el a tisztítást, ha papírdarabok tapadtak a laptovábbító görgőkhöz, és a papír adagolása nem megfelelő.

A laptovábbító görgő tisztításának folyamata a következő:



Görgőtisztítás (Roller Cleaning)

1. A nyomtató előkészítése

Távolítsa el az összes lapot a hátsó tálcából.

2. Nyissa meg a [nyomtatóillesztő beállító ablakát](#).

3. Kattintson a **Karbantartás (Maintenance)** lapon a **Görgőtisztítás (Roller Cleaning)** gombra.

Megjelenik a megerősítő üzenet.

4. Végezze el a laptovábbító hengerek tisztítását.

Ellenőrizze, hogy a nyomtató be van-e kapcsolva, majd kattintson az **OK** gombra.

A laptovábbító hengerek tisztítása megkezdődik.

5. Fejezze be a laptovábbító hengerek tisztítását.

Miután a hengerek megálltak, kövesse az üzenet utasításait, töltsön három normál papírlapot a hátsó tálcába, majd kattintson az **OK** gombra.

A papír kidobódik, és a tisztítás befejeződik.

A nyomtatófej igazítása

Amikor a fej pozíciójának igazítását végzi, a nyomtatófej helyzetének hibái, valamint a színek és a csíkozódások javulnak.

Ha a nyomaton a vonalak töredezettsége vagy más okok miatt a nyomtatás eredménye nem kielégítő, a nyomtatófej helyzetét be kell állítania.

Ezen a nyomtatón a nyomtatófejet [automatikusan](#) vagy [kézileg](#) is beállíthatja.

Nyomtatófej-igazítás számítógépről

A nyomtatófej igazítása kijavítja a nyomtatófej behelyezésekor keletkezett hibát, csökkentve a hibás vonalakat és színeket.

Ez a nyomtató két fejigazítási módot támogat: automatikus fejigazítás és kézi fejigazítás. Normál esetben a nyomtató automatikus fejigazításra van beállítva.

Ha a nyomtatási minőség az automatikus nyomtatófej-igazítás után sem kielégítő, [hajtson végre kézi nyomtatófej-igazítást](#).

A kézi nyomtatófej-igazítás a következőképpen végezhető el:



Nyomtatófej-igazítás (Print Head Alignment)

1. Nyissa meg a [nyomtatóillesztő beállító ablakát](#).
2. A **Karbantartás (Maintenance)** lapon kattintson a **Nyomtatófej-igazítás (Print Head Alignment)** gombra.

Megjelenik a **Nyomtatófej-igazítás indítása (Start Print Head Alignment)** párbeszédpanel.

3. Töltsön papírt a nyomtatóba

Töltsön be egy A4 vagy Letter méretű normál papírt a hátsó tálcába.

»»» Megjegyzés

- A felhasznált lapok száma eltérő lehet, ha a kézi fejigazítást választja.

4. Végezze el a fejigazítást.

Ellenőrizze, hogy a nyomtató be van-e kapcsolva, majd kattintson a **Nyomtatófej igazítása (Align Print Head)** lehetőségre.

Kövesse az üzenetben megjelenő utasításokat.

»»» Fontos

- Ne nyissa fel a fedelet a nyomtatás alatt.

»»» Megjegyzés

- Mielőtt más műveleteket hajtana végre, várja meg a nyomtatás befejeződését. A nyomtatás körülbelül 2-3 percig tart.
- Az aktuális beállítás kinyomtatásához vagy ellenőrzéséhez nyissa meg a **Nyomtatófej-igazítás indítása (Start Print Head Alignment)** párbeszédpanelt, és kattintson az **Igazítási érték nyomtatása (Print Alignment Value)** lehetőségre.

Manuális nyomtatófej-igazítás számítógépről

A nyomtatófej igazítása kijavítja a nyomtatófej behelyezésekor keletkezett hibát, csökkentve a hibás vonalakat és színeket.

Ez a nyomtató két fejjigazítási módot támogat: az [automatikus fejjigazítást](#) és a kézi fejjigazítást. Normál esetben a nyomtató automatikus fejjigazításra van beállítva.

Ha a nyomtatási minőség az automatikus nyomtatófej-igazítás után sem kielégítő, hajtson végre kézi nyomtatófej-igazítást.

A manuális nyomtatófej-igazítás a következőképpen végezhető el:



Nyomtatófej-igazítás (Print Head Alignment)

1. Nyissa meg a [nyomtatóillesztő beállító ablakát](#).
2. Kattintson az **Egyéni beállítások (Custom Settings)** gombra a **Karbantartás (Maintenance)** lapon.

Megjelenik az **Egyéni beállítások (Custom Settings)** párbeszédpanel.

»»» Megjegyzés

- Ha a nyomtató ki van kapcsolva, vagy ha a kommunikáció a nyomtató és a számítógép között le van tiltva, akkor egy hibaüzenet jelenhet meg, mivel a számítógép nem tud adatot gyűjteni a nyomtató állapotáról.
Ha ez történik, akkor a számítógépen tárolt legfrissebb beállítások megjelenítéséhez kattintson az **OK** gombra.

3. Fejjigazítás átállítása manuálisra.
Jelölje be a **Fejek igazítása manuálisan (Align heads manually)** jelölőnégyzetet.
4. Érvényesítse a beállításokat.
Kattintson az **OK** gombra, majd a megerősítő üzenet megjelenésekor kattintson az **OK** gombra.
5. A **Karbantartás (Maintenance)** lapon kattintson a **Nyomtatófej-igazítás (Print Head Alignment)** gombra.
Megjelenik a **Nyomtatófej-igazítás indítása (Start Print Head Alignment)** párbeszédpanel.
6. Töltsön papírt a nyomtatóba
Töltsön be három A4 vagy Letter méretű normál papírt a hátsó tálcába.
7. Végezze el a fejjigazítást.
Ellenőrizze, hogy a nyomtató be van-e kapcsolva, majd kattintson a **Nyomtatófej igazítása (Align Print Head)** lehetőségre.
Kövesse az üzenetben megjelenő utasításokat.

Fontos

- Ne nyissa fel a fedelet a nyomtatás alatt.

8. Ellenőrizze a kinyomtatott mintát.

Adja meg azoknak a mintáknak a számát, amelyeknél a legcsekélyebb a csíkozás a hozzájuk tartozó mezőben.

Amikor rákattint a megtekintőablakban a legcsekélyebb csíkozású mintákra, a program automatikusan beállítja a minták számát a megfelelő mezőben.

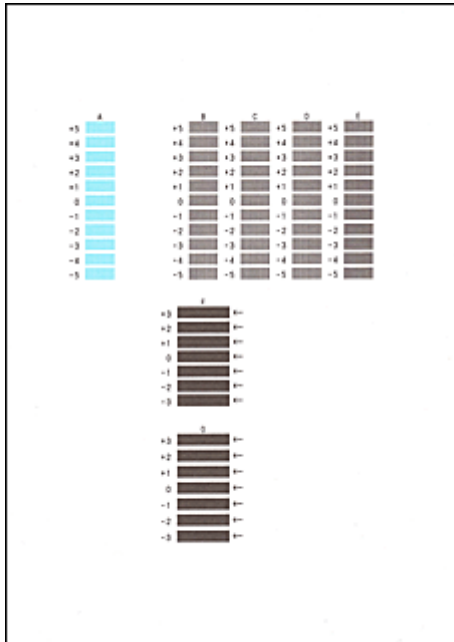

Amint megadta az összes szükséges értéket, kattintson az **OK** gombra.

Megjegyzés

- Ha nehéz kiválasztani a legmegfelelőbb mintát, akkor válassza azt a beállítást, amelyenél a legkevésbé láthatók függőleges csíkok.



(A)



(B)

- (A) Legkevésbé észrevehető függőleges csíkok
- (B) Leginkább feltűnő függőleges csíkok

- Ha nehéz kiválasztani a legmegfelelőbb mintát, akkor válassza azt a beállítást, amelyenél a legkevésbé láthatók vízszintes csíkok.



(A)



(B)

- (A) Legkevésbé észrevehető vízszintes csíkok
- (B) Leginkább feltűnő vízszintes csíkok

9. Nyugtázza a kijelzett üzenetet, és kattintson az **OK** gombra.

A készülék kinyomtatja a második mintát.

Fontos

- Ne nyissa fel a fedelet a nyomtatás alatt.

10. Ellenőrizze a kinyomtatott mintát.

Adja meg azoknak a mintáknak a számát, amelyeknél a legkevésbé láthatók a vízszintes csíkok a hozzájuk tartozó mezőben.

Amikor rákattint a megtekintőablakban a legkevésbé szembeűnő vízszintesen sávozott mintákra, a program automatikusan beállítja a minták számát a megfelelő mezőben.

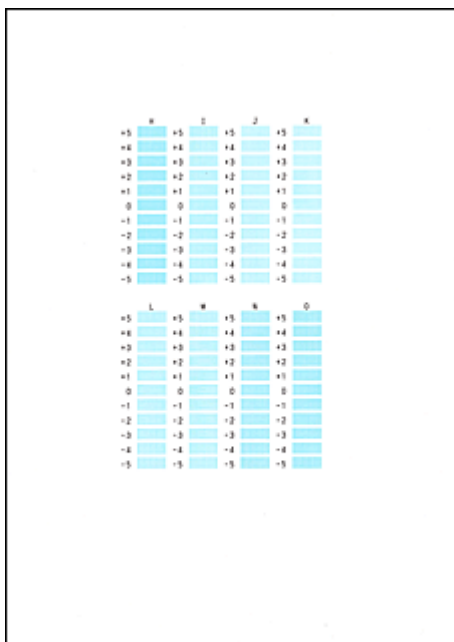

Amint megadta az összes szükséges értéket, kattintson az **OK** gombra.

»»» Megjegyzés

- Ha nehéz kiválasztani a legmegfelelőbb mintát, akkor válassza azt a beállítást, amelynél a legkevésbé láthatók függőleges csíkok.



(A)



(B)

(A) Legkevésbé észrevehető függőleges csíkok

(B) Leginkább feltűnő függőleges csíkok

11. Nyugtázza a kijelzett üzenetet, és kattintson az **OK** gombra.

A készülék kinyomtatja a harmadik mintát.

»»» Fontos

- Ne nyissa fel a fedelet a nyomtatás alatt.

12. Ellenőrizze a kinyomtatott mintát.

Adja meg azoknak a mintáknak a számát, amelyeknél a legkevésbé láthatók a vízszintes csíkok a hozzájuk tartozó mezőben.

Amikor rákattint a megtekintőablakban a legkevésbé szembeűnő vízszintesen sávozott mintákra, a program automatikusan beállítja a minták számát a megfelelő mezőben.

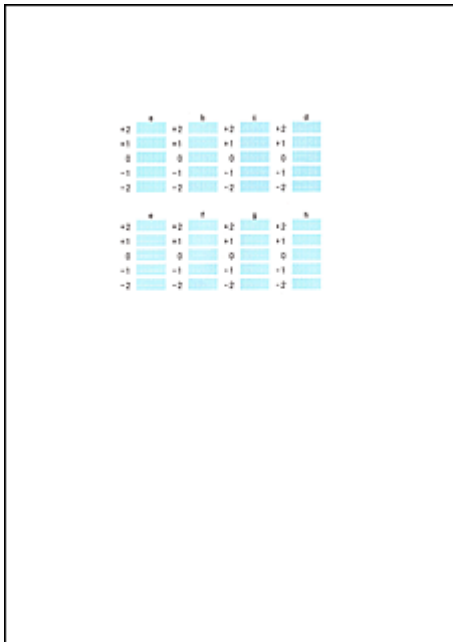

Amint megadta az összes szükséges értéket, kattintson az **OK** gombra.

»» Megjegyzés

- Ha nehéz kiválasztani a legmegfelelőbb mintát, akkor válassza azt a beállítást, amelynél a legkevésbé láthatók vízszintes csíkok.



(A)



(B)

(A) Legkevésbé észrevehető vízszintes fehér sávok

(B) Leginkább észrevehető vízszintes fehér sávok

»» Megjegyzés

- Az aktuális beállítás kinyomtatásához vagy ellenőrzéséhez nyissa meg a **Nyomtatófej-igazítás indítása (Start Print Head Alignment)** párbeszédpanelt, és kattintson az **Igazítási érték nyomtatása (Print Alignment Value)** lehetőségre.

Fúvóka-ellenőrző minta nyomtatása számítógép használatával

A nyomtatófej fúvókáit ellenőrző funkció egy fúvóka-ellenőrző minta kinyomtatásával lehetővé teszi a nyomtatófej helyes működésének ellenőrzését. Nyomtassa ki a mintát, ha a nyomtatás halvány, vagy ha bizonyos színek nem jelennek meg.

A fúvóka-ellenőrző minta kinyomtatása a következőképpen végezhető el:



Fúvókaellenőrzés (Nozzle Check)

1. Nyissa meg a [nyomtatóillesztő beállító ablakát](#).
2. A **Karbantartás (Maintenance)** lapon kattintson a **Fúvókaellenőrzés (Nozzle Check)** elemre.

Megnyílik a **Fúvókaellenőrzés (Nozzle Check)** párbeszédpanel.

Kattintson a **Kezdeti elemellenőrzés (Initial Check Items)** gombra, hogy megtekintse, miket kell ellenőriznie az ellenőrző minta nyomtatása előtt.

3. Töltsön papírt a nyomtatóba

Töltsön be egy A4 vagy Letter méretű normál papírt a hátsó tálcába.

4. Nyomtasson ki egy fúvóka-ellenőrző mintát.

Ellenőrizze, hogy a nyomtató be van-e kapcsolva, majd kattintson az **Ellenőrző minta nyomtatása (Print Check Pattern)** lehetőségre.

Elkezdődik a fúvóka-ellenőrző minta nyomtatása.

Ha megjelenik a megerősítő üzenet, kattintson az **OK** gombra.

Megnyílik a **Minta ellenőrzése (Pattern Check)** párbeszédpanel.

5. Ellenőrizze a nyomtatás eredményét.

Ellenőrizze a nyomtatás eredményét. Ha az eredmény megfelelő, kattintson a **Kilépés (Exit)** gombra.

Ha a nyomtatási eredmény maszatos, vagy bizonyos részek hiányoznak, a nyomtatófej megtisztításához kattintson a **Tisztítás (Cleaning)** gombra.

Kapcsolódó témakör

- [Nyomtatófejek tisztítása a számítógépről](#)

A nyomtató belsejének tisztítása

Kétoldalas nyomtatás előtt végezze el az alsó tálca tisztítását, így elkerülheti a papír hátoldalának összemaszatolódását.

Az alsó tálca tisztítását akkor is hajtsa végre, ha a papír bepiszkolódását nem a nyomtatott adatok, hanem valami más okozta.

Az alsó tálca tisztításának folyamata a következő:



Alsó tálca tisztítása (Bottom Plate Cleaning)

1. Nyissa meg a [nyomtatóillesztő beállító ablakát](#).
2. Kattintson a **Karbantartás (Maintenance)** lapon az **Alsó tálca tisztítása (Bottom Plate Cleaning)** gombra.

Megjelenik az **Alsó tálca tisztítása (Bottom Plate Cleaning)** párbeszédpanel.

3. Töltsön papírt a nyomtatóba

A párbeszédpanel instrukcióinak megfelelően hajtson félbe hosszában egy A4-es vagy egy Letter méretű normál papírt, majd egyenesítse ki a papírt.

A kidomborodó hajtott éllel lefelé helyezze fekvő tájolással a lapot a hátsó tálcára.

4. Végezze el az alsó tálca tisztítását.

Ellenőrizze, hogy a nyomtató be van-e kapcsolva, majd kattintson a **Végrehajtás (Execute)** lehetőségre.

Megkezdődik az alsó tálca tisztítása.

A nyomtató tisztítása

- **A nyomtató külsejének tisztítása**
- **A nyomtató belsejének tisztítása (Alsó tálca tisztítása)**

A laptovábbító görgők számítógépről is megtisztíthatók.

- **Laptovábbító görgők tisztítása a számítógépről**

A nyomtató külsejének tisztítása

Mindig puha és száraz anyaggal, például szemüvegtisztító kendővel törölje le óvatosan a piszkot a felületekről. Tisztítás előtt simítsa ki az esetleg meggyűrődött anyagot.

Fontos

- Tisztítás előtt mindig kapcsolja ki a nyomtatót, és húzza ki a tápkábelt a csatlakozóból.
- A nyomtató belsejének megtisztításához ne használjon papír zsebkendőt, papír törülőkendőt, durva textilt vagy más hasonló anyagot, mert ezzel megkarcolhatja a felületet. A papírzsebkendőről származó por vagy bolyhok lerakódhatnak a nyomtatóban, és eltömíthetik a nyomtatófej fűvókáit, vagy egyéb módon kedvezőtlenül befolyásolhatják a nyomtatás minőségét.
- Soha ne használjon illékony folyadékokat, például hígítót, benzint, acetont vagy más vegyi tisztítószer a nyomtató tisztításához, mivel ez hibás működéshez vagy a nyomtató felületének sérüléséhez vezethet.

A nyomtató belsejének tisztítása (Alsó tálca tisztítása)

Távolítsa el a szennyeződést a nyomtató belsejéből. Ha a nyomtató belsejében szennyeződés keletkezik, a kinyomtatott papírlapok is beszennyeződhetnek, ezért javasoljuk, hogy rendszeresen tisztítsa a készülék belsejét.

A következőket kell előkészíteni: egy lap A4 vagy Letter méretű normál papír*

* Tiszta, még nem használt papírlapot használjon.

1. Győződjön meg arról, hogy a készülék be van kapcsolva, és vegye ki a papírt a hátsó tálcából.
2. Készítse elő a papírt.
 1. Hajtson félbe hosszában egy A4 vagy Letter méretű normál papírlapot, majd hajtsa ki.
 2. Ezt a papírlapot helyezze be oldalirányban a hátsó tálcába a nyitott oldalával Ön felé.
 3. Nyissa ki óvatosan az előlapot, majd húzza ki a papírgyűjtő tálcat.



3. Nyomja le az **ÚJRAKEZD/MÉGSE (RESUME/CANCEL)** gombot, és tartsa lenyomva, amíg a **BE/KI (POWER)** jelzőfény ötször fehéren fel nem villan, majd ezt követően azonnal engedje el a gombot.

A papír a nyomtatón keresztülhaladva megtisztítja a nyomtató belsejét.

Ellenőrizze meg a kiadott papír összehajtott részeit. Ha ezek tintával szennyezettek, akkor hajtsa végre újra az alsó tálca tisztítását.

»»» Megjegyzés

- Az alsó tálca ismételt tisztításakor egy új, tiszta papírlapot használjon.

Ha a probléma kétszeri tisztítás után is fennáll, előfordulhat, hogy a nyomtató belsejében található kiálló részek lettek szennyezettek. Vattás tisztítópálcikával vagy hasonló eszközzel törölje le a tintát a kiálló részekről.

Fontos

- Tisztítás előtt mindig kapcsolja ki a nyomtatót, és húzza ki a tápkábelt a csatlakozóból.

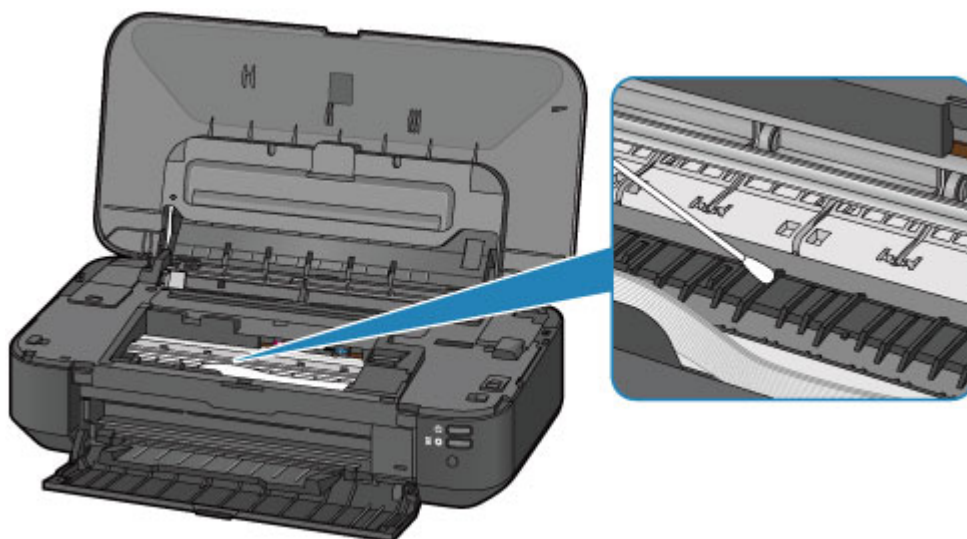

A nyomtatóbeállítások megváltoztatása

- **A nyomtatóbeállítások megváltoztatása a számítógépről**
- **A nyomtatóbeállítások inicializálása**

A nyomtatóbeállítások megváltoztatása a számítógépről

- **A nyomtatási beállítások módosítása**
- **Gyakran használt nyomtatási profil regisztrálása**
- **A nyomtató tápellátásának kezelése**
- **A nyomtató működési zajának csökkentése**
- **A nyomtató működési módjának megváltoztatása**

A nyomtatási beállítások módosítása

Megváltoztathatja az alkalmazásoftver által küldött, nyomtatásra vonatkozó részletes nyomtatóillesztő-beállításokat.

Akkor adja meg ezt a beállítást, ha a nyomtatás hiányos, például lemarad a nyomatról egy kép egy része.

A nyomtatási opciók módosítása a következőképpen végezhető el:

1. Nyissa meg a [nyomtatóillesztő beállító ablakát](#).
2. Kattintson a **Nyomtatási beállítások... (Print Options...)** gombra az **Oldalbeállítás (Page Setup)** lapon.

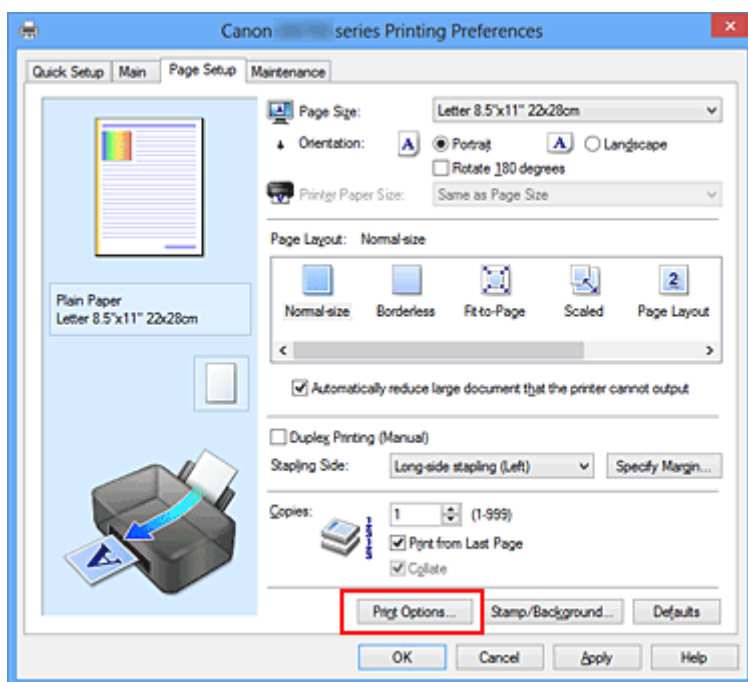

Megnyílik a **Nyomtatási beállítások (Print Options)** párbeszédpanel.

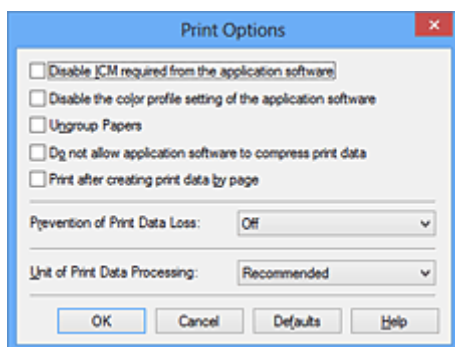

»»» Megjegyzés

- Ha XPS nyomtatóillesztőt használ, akkor az elérhető funkciók különböznek.

3. Módosítsa az egyes beállításokat.

Ha szükséges, módosítsa az egyes elemek beállítását, majd kattintson az **OK** gombra.

Újra megjelenik az **Oldalbeállítás (Page Setup)** lap.

Gyakran használt nyomtatási profil regisztrálása

A gyakran használt nyomtatási profilját rögzítheti a **Gyorsbeállítás (Quick Setup)** lap **Gyakran használt beállítások (Commonly Used Settings)** listájában. A felesleges profilek bármikor törölhetők.

Nyomtatási profil regisztrálásának folyamata a következő:

Nyomtatási profil regisztrálása

1. Nyissa meg a [nyomtatóillesztő beállító ablakát](#).

2. Állítsa be a szükséges elemeket.

A **Gyorsbeállítás (Quick Setup)** lap **Gyakran használt beállítások (Commonly Used Settings)** listáján igény szerint válassza ki a használni kívánt nyomtatási profilt, és módosítsa a beállításokat a **További funkciók (Additional Features)** listájánál.

A szükséges elemeket regisztrálhatja a **Fő (Main)** és az **Oldalbeállítás (Page Setup)** füleken is.

3. Kattintson a **Mentés... (Save...)** gombra.

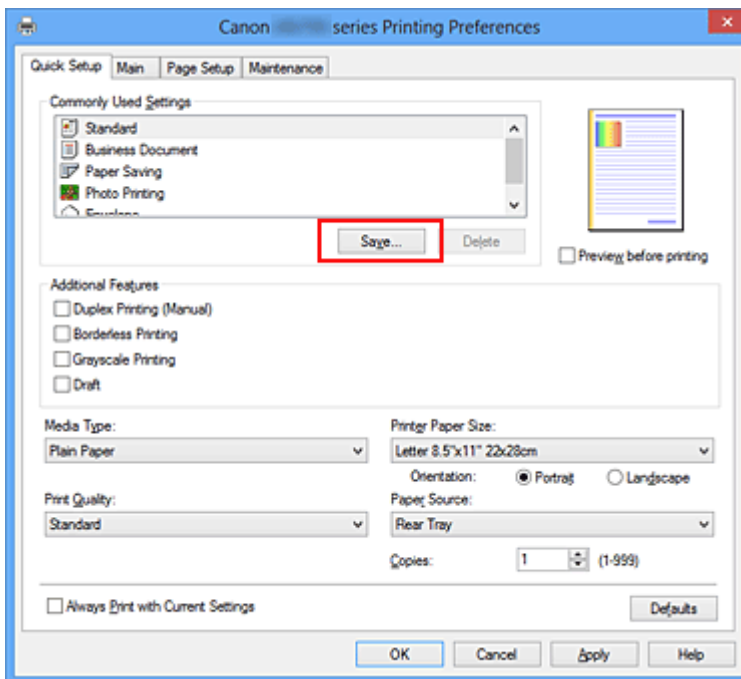

Megnyílik a **Gyakran használt beállítások mentése (Save Commonly Used Settings)** párbeszédpanel.

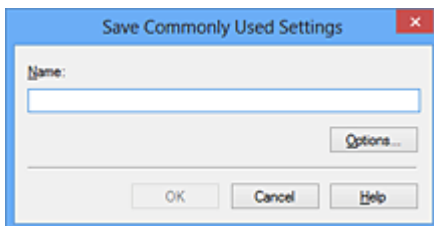

4. Mentse a beállításokat.

Írjon be egy nevet a **Név (Name)** mezőbe. Szükség esetén kattintson a **Beállítások... (Options...)** lehetőségre, adja meg a beállításokat, majd kattintson az **OK** gombra.

A **Gyakran használt beállítások mentése (Save Commonly Used Settings)** párbeszédpanelen kattintson az **OK** gombra a nyomtatási beállítások mentéséhez és a **Gyorsbeállítás (Quick Setup)** lapra való visszatéréshez.

Gyakran használt beállítások (Commonly Used Settings) párbeszédpanelen megjelenik a név és az ikon.

Fontos

- Az egyes lapokhoz megadott lapméret, tájolás és példányszám mentéséhez kattintson a **Beállítások... (Options...)** gombra, és jelölje be az egyes jelölőnégyzeteket.

Megjegyzés

- Ha újrategeszteli vagy frissíti a nyomtatóillesztőt, a mentett nyomtatási beállítások nem őrződnek meg a **Gyakran használt beállítások (Commonly Used Settings)** listán.
A regisztrált nyomtatási beállításokat nem lehet menteni, illetve megőrizni. Profil törlésekor a nyomtatási beállításokat újból meg kell adni.

Feleslegessé vált nyomtatási profil törlése

1. Válassza ki a törölni kívánt nyomtatási profilt.

Válassza ki a törölni kívánt nyomtatási profilt a **Gyorsbeállítás (Quick Setup)** lap **Gyakran használt beállítások (Commonly Used Settings)** listájából.

2. Törölje a nyomtatási profilt.

Kattintson a **Törlés (Delete)** gombra. Ha megjelenik a megerősítő üzenet, kattintson az **OK** gombra. A kiválasztott nyomtatási profilt törli a program a **Gyakran használt beállítások (Commonly Used Settings)** listájából.

Megjegyzés

- A kezdeti beállításoknál regisztrált nyomtatási profilok nem törölhetők.

A nyomtató tápellátásának kezelése

Ez a funkció lehetővé teszi a nyomtató tápellátásának kezelését a nyomtatóillesztőn keresztül.

A nyomtató tápellátásának kezelése a következő módon történik:



Kikapcsolás (Power Off)

A **Kikapcsolás (Power Off)** funkció kikapcsolja a nyomtatót. Ha ezt a funkciót használja, akkor nem fogja tudni bekapcsolni a nyomtatót a nyomtatóillesztőn keresztül.

1. Nyissa meg a [nyomtatóillesztő beállító ablakát](#).
2. Végezze el a kikapcsolást.

A **Karbantartás (Maintenance)** lapon kattintson a **Kikapcsolás (Power Off)** elemre. Ha megjelenik a megerősítő üzenet, kattintson az **OK** gombra.

A nyomtató tápellátása megszűnik, és ismét megjelenik a **Karbantartás (Maintenance)** lap.



Automatikus tápellátás (Auto Power)

Az **Automatikus tápellátás (Auto Power)** beállítás lehetővé teszi az **Auto. be (Auto Power On)** és az **Auto. ki (Auto Power Off)** funkció megadását.

Az **Auto. be (Auto Power On)** funkció automatikusan bekapcsolja a nyomtatót, ha az adatokat fogad.

Az **Auto. ki (Auto Power Off)** funkció automatikusan kikapcsolja a nyomtatót, ha nem érkeznek műveletek a nyomtatóillesztőből vagy a nyomtatótól a megadott időn belül.

1. Nyissa meg a [nyomtatóillesztő beállító ablakát](#).
2. Ellenőrizze, hogy a nyomtató be van-e kapcsolva, majd kattintson a **Karbantartás (Maintenance)** lapon az **Automatikus tápellátás (Auto Power)** lehetőségre

Megjelenik az **Automatikus KI/BE kapcsolás beállítások (Auto Power Settings)** párbeszédpanel.

»» Megjegyzés

- Ha a nyomtató ki van kapcsolva, vagy ha a kommunikáció a nyomtató és a számítógép között le van tiltva, akkor egy hibaüzenet jelenhet meg, mivel a számítógép nem tud adatot gyűjteni a nyomtató állapotáról.
Ha ez történik, akkor a számítógépen tárolt legfrissebb beállítások megjelenítéséhez kattintson az **OK** gombra.

3. Ha szükséges, állítsa be a következőket:

Auto. be (Auto Power On)

Ha az **Engedélyezve (Enable)** lehetőséget választja a listáról, akkor a nyomtató be fog kapcsolni, ha nyomtatási adatokat fogad.

Auto. ki (Auto Power Off)

Állítsa be az időt a listáról. Ha eltelik ez az idő, és nem érkeznek műveletek a nyomtatóillesztőből vagy a nyomtató, akkor a nyomtató automatikusan kikapcsol.

4. Érvényesítse a beállításokat.

Kattintson az **OK** gombra. Ha megjelenik a megerősítő üzenet, kattintson az **OK** gombra.

A **Karbantartás (Maintenance)** lap ismét megjelenik.

A beállítás ezután lesz engedélyezve. Ha le szeretné tiltani ezt a funkciót, ugyanazt az eljárást követve válassza a **Letiltva (Disable)** lehetőséget.

»» Megjegyzés

- Ha a nyomtató ki van kapcsolva, a Canon IJ állapotmonitoron megjelenő üzenet az **Auto. be (Auto Power On)** beállítástól függ.
Ha az **Engedélyezve (Enable)** beállítás van megadva, akkor „A nyomtató készenlétben” üzenet jelenik meg. Ha a **Letiltva (Disable)** beállítás van megadva, akkor „A nyomtató kapcsolaton kívül” üzenet jelenik meg.

»» Fontos

- Ha ezt a nyomtatót hálózathoz kapcsolja és úgy használja, akkor megadhatja ugyan az **Auto. ki (Auto Power Off)** beállítást, azonban a tápellátás nem fog automatikusan kikapcsolni.

A nyomtató működési zajának csökkentése

A csendes funkció lehetővé teszi a nyomtató működési zajainak csökkentését. Akkor válassza ezt a beállítást, ha csökkenteni szeretné a nyomtató működési zaját éjszaka vagy más körülmények között. Ez a funkció csökkentheti a nyomtatási sebességet.

A csendes mód a következőképpen használható:



Csendes beállítások (Quiet Settings)

1. Nyissa meg a [nyomtatóillesztő beállító ablakát](#).
2. Kattintson a **Csendes beállítások (Quiet Settings)** elemre a **Karbantartás (Maintenance)** lapon.

Megjelenik a **Csendes beállítások (Quiet Settings)** párbeszédpanel.

»»» Megjegyzés

- Ha a nyomtató ki van kapcsolva, vagy ha a kommunikáció a nyomtató és a számítógép között le van tiltva, akkor egy hibaüzenet jelenhet meg, mivel a számítógép nem tud adatot gyűjteni a nyomtató állapotáról.

3. A csendes mód beállítása.

Ha szükséges, állítsa be a következők egyikét:

Csendes mód kikapcsolása (Do not use quiet mode)

Akkor válassza ezt a lehetőséget, ha a nyomtatót normális hangerejű működési zajokkal szeretné használni.

Csendes mód mindig (Always use quiet mode)

Akkor válassza ezt a lehetőséget, ha a nyomtató működési zajait csökkenteni szeretné.

Csendes mód adott időben (Use quiet mode during specified hours)

Akkor válassza ezt a lehetőséget, ha a nyomtató működési zajait csökkenteni szeretné egy meghatározott időszakban.

Adja meg a **Kezdés (Start time)** és a **Vége (End time)** beállításokat a csendes mód aktiválásához. Ha ezek azonos értékűek, akkor a csendes mód nem kapcsol be.

»»» Fontos

- A csendes módot beállíthatja a nyomtatón vagy a nyomtatóillesztőben. Függetlenül attól, hogy hogyan állítja be a csendes módot, a mód beállításai érvénybe lépnek a nyomtatón végzett műveleteknél és a számítógépről indított nyomtatási műveleteknél is.
- Ha megad egy időpontot a **Csendes mód adott időben (Use quiet mode during specified hours)** beállításnál, akkor a csendes mód nem fog vonatkozni a nyomtatón közvetlenül végzett műveletekre (másolás, közvetlen nyomtatás stb.)

4. Érvényesítse a beállításokat.

Ellenőrizze, hogy a nyomtató be van-e kapcsolva, majd kattintson az **OK** gombra.

Ha megjelenik a megerősítő üzenet, kattintson az **OK** gombra.

Ezután a beállítások engedélyezve lesznek.

»» Megjegyzés

- A nyomtatási minőség beállításától függően a csendes mód hatása kisebb is lehet.

A nyomtató működési módjának megváltoztatása

Ha szükséges, váltson a nyomtató működésének különböző módjai között.

Az **Egyéni beállítások (Custom Settings)** a következő módon adhatók meg:



Egyéni beállítások (Custom Settings)

1. Nyissa meg a [nyomtatóillesztő beállító ablakát](#).
2. Ellenőrizze, hogy a nyomtató be van-e kapcsolva, majd kattintson a **Karbantartás (Maintenance)** lapon az **Egyéni beállítások (Custom Settings)** lehetőségre

Megjelenik az **Egyéni beállítások (Custom Settings)** párbeszédpanel.

»»» Megjegyzés

- Ha a nyomtató ki van kapcsolva, vagy ha a kommunikáció a nyomtató és a számítógép között le van tiltva, akkor egy hibaüzenet jelenhet meg, mivel a számítógép nem tud adatot gyűjteni a nyomtató állapotáról.
Ha ez történik, akkor a számítógépen tárolt legfrissebb beállítások megjelenítéséhez kattintson az **OK** gombra.

3. Ha szükséges, állítsa be a következőket:

Papírhorzsolódás megelőzése (Prevent paper abrasion)

A nyomtató képes megnövelni a nyomtatófej és a papír közötti rés nagyságát nagy sűrűségű nyomtatás közben, hogy megakadályozza a papírhorzsolódást.

Jelölje be a jelölőnégyzetet a papírhorzsolódás megelőzéséhez.

Fejek igazítása manuálisan (Align heads manually)

Általában a **Karbantartás (Maintenance)** lap **Nyomtatófej-igazítás (Print Head Alignment)** funkciója automatikus fejjegazításra van beállítva, de ezt módosítani lehet kézi fejjegazításra.

Ha a nyomtatási minőség az automatikus nyomtatófej-igazítás után sem kielégítő, [hajtson végre kézi nyomtatófej-igazítást](#).

A kézi fejjegazításhoz jelölje be ezt a négyzetet. Törölje a jelölőnégyzet bejelölését az automatikus fejjegazításhoz.

Papírelakadás megelőzése (Prevent paper jam)

Csak akkor jelölje be ezt a lehetőséget, ha az A3-as normál papír gyakran elakad a papírkiadó nyílás közelében.

»»» Fontos

- A funkció használata esetén az A3-as normál papírra történő nyomtatás hosszabb ideig tart.
A nyomtatás minősége is gyengébb lehet.

Elforgatás 90 fokkal balra, ha a tájolás [Fekvő] (Rotate 90 degrees left when orientation is [Landscape])

A **Fekvő (Landscape)** nyomtatási irány megváltoztatható az **Oldalbeállítás (Page Setup)** lapon a **Tájolás (Orientation)** beállításánál.

A nyomtatott adatok 90 fokkal balra történő elforgatásához válassza ezt az elemet. A nyomtatott adatok 90 fokkal jobbra történő elforgatásához törölje ezt az elemet.

Fontos

- Ne változtassa meg ezt a beállítást, ha a nyomtatási feladat a várakozó listában jelenik meg. Ez esetben egyes karakterek kimaradhatnak, illetve az elrendezés károsodhat.

Papír szélességének észlelése számítógépről történő nyomtatáskor (Detect the paper width when printing from computer)

Ha számítógépről nyomtat, ez a funkció azonosítja a nyomtatóba töltött papírt.

Ha a nyomtató azt észleli, hogy a betöltött papír szélessége más, mint amit a **Lapméret (Page Size)** értékeként állítottak be az **Oldalbeállítás (Page Setup)** lapon, egy üzenet jelenik meg, és a nyomtatás leáll.

Ha a papír szélességének észlelését szeretné számítógépről végzett nyomtatás esetén, akkor jelölje be a négyzetet.

Fontos

- Ha egyéni méretű papírt használ, az **Egyéni méret (Custom Paper Size)** segítségével adja meg pontosan a nyomtatóba töltött papír méretét.
Ha akkor is megjelenik hibaüzenet, amikor megfelelő méretű papírt töltött be, akkor törölje a négyzet jelölését.

Tintaszáradási idő (Ink Drying Wait Time)

Beállíthatja azt az időt, amíg a nyomtató pihen a következő oldal nyomtatásának megkezdése előtt. A csúszka jobbra húzásával növekszik, balra húzásával csökken a szünet hossza.

Ha az éppen nyomtatott oldalt a következő oldal megszáradása előtt készítette, s az emiatt foltos lett, növelje meg a tintaszáradási időt.

A tintaszáradási idő csökkentése meggyorsítja a nyomtatást.

4. Érvényesítse a beállításokat.

Kattintson az **OK** gombra, majd a megerősítő üzenet megjelenésekor kattintson az **OK** gombra.

A nyomtató ezután a módosított beállításokkal fog működni.

A nyomtatóbeállítások inicializálása

A nyomtató beállításait inicializálhatja.

Fontos

- Ha a nyomtatót helyi hálózaton (LAN) használja, vegye figyelembe, hogy az inicializálás a nyomtató összes hálózati beállítását törli, így a számítógépről hálózaton keresztüli nyomtatás lehet, hogy nem lesz lehetséges. Ha hálózaton keresztül kívánja használni a nyomtatót, akkor a beállítást a Telepítő CD-ROM lemezről vagy a weboldalunkon olvasható utasításoknak megfelelően hajtsa végre.

A nyomtató beállításainak inicializálásához nyomja meg és tartsa lenyomva az **ÚJRAKEZD/MÉGSE (RESUME/CANCEL)** gombot, majd amikor a **BE/KI (POWER)** jelzőfény 15 alkalommal felvillan, engedje el a gombot.

A nyomtató összes beállítása inicializálódik.

Megjegyzés

- A nyomtatófej aktuális helyzete nem inicializálható.

Információk a hálózati kapcsolatról

- ▶ [Hasznos információk a hálózati kapcsolatról](#)

Hasznos információk a hálózati kapcsolatról

- A gyárilag beállított értékek (hálózat)
- A nyomtató és a számítógép összekötése USB-kábellel
- Ha az észlelt nyomtatók neve azonos a telepítés közben
- Csatlakozás másik számítógéphez LAN-kapcsolattal/Csatlakozási mód váltása USB-kapcsolatról LAN-kapcsolatra
- A hálózat beállítási adatainak kinyomtatása

A gyárilag beállított értékek (hálózat)

Tétel	Eredeti értékek
Vezetékes/vezeték nélküli helyi hálózat közti váltás	Vezeték nélküli LAN engedélyezése
SSID	BJNPSETUP
Kommunikáció módja	Infrastruktúra
Vezeték nélküli LAN biztonsága	Letiltva (Disable)
IPv4 IP-cím	Automatikus beállítás
IPv6 IP-cím	Automatikus beállítás
Nyomtató beállított neve*	XXXXXXXXXXXX
IPv6 engedélyezése/letiltása	Engedélyezés (Enable)
WSD engedély./letilt. (WSD beállításai)	Engedélyezés (Enable)
Időtűllépési beállítás (WSD beállítása)	1 perc
Bonjour engedély./letilt. (Bonjour-beállítások)	Engedélyezés (Enable)
Szolgáltatásnév (Bonjour-beállítások)	Canon iX6800 series
LPR-protokoll beállítása	Engedélyezés (Enable)
Vezeték nélküli LAN DRX (Wireless LAN DRX)	Engedélyezés (Enable)
Vezetékes LAN DRX (Wired LAN DRX)	Engedélyezés (Enable)

(* Az elem eredeti értéke nyomtatónként változik.)

A nyomtató és a számítógép összekötése USB-kábellel

Csatlakoztassa a nyomtatót és a számítógépet USB-kábel használatával a lenti ábrát követve. Az USB-port a nyomtató hátulján található.



Ha az észlelt nyomtatók neve azonos a telepítés közben

Ha a rendszer észleli a nyomtatót telepítés közben, előfordulhat, hogy a találati eredmények képernyőjén több nyomtató azonos névvel szerepel.

Jelölje ki a kívánt nyomtatót a nyomtató MAC-címe alapján a találati eredmények képernyőjén megjelenő MAC-címek segítségével.

A nyomtató MAC-címének ellenőrzéséhez nyomtassa ki a hálózat beállítási adatait.

■ [A hálózat beállítási adatainak kinyomtatása](#)

Csatlakozás másik számítógéphez LAN-kapcsolattal/Csatlakozási mód váltása USB-kapcsolatról LAN-kapcsolatra

Ha olyan számítógépet ad hozzá, amely LAN-kapcsolaton csatlakozik a nyomtatóhoz, illetve ha a nyomtató és a számítógép közötti kapcsolatot USB-ről LAN-ra változtatja, akkor a beállítást a Telepítő CD-ROM segítségével vagy a weboldalunkon olvasható utasításoknak megfelelően hajtsa végre.

Csatlakozás másik számítógéphez LAN-kapcsolattal

Ha olyan számítógépet ad hozzá, amely LAN-kapcsolaton csatlakozik a nyomtatóhoz, akkor a telepítést a Telepítő CD-ROM lemezről vagy a weboldalunkon olvasható utasításoknak megfelelően hajtsa végre.

A kapcsolódási mód megváltoztatása USB-ről LAN-ra

Ha a nyomtató és a számítógép közötti kapcsolatot USB-ről LAN-ra változtatja, akkor a beállítást a Telepítő CD-ROM segítségével vagy a weboldalunkon olvasható utasításoknak megfelelően hajtsa végre.

Ha akkor változtatja a nyomtató kapcsolódási módját LAN-ra, amikor azt éppen USB-kapcsolattal használja, akkor újra hajtsa végre a beállítást a Telepítő CD-ROM segítségével vagy a weboldalunkon olvasható utasításoknak megfelelően, és válassza a **Csatlakoztatási mód váltása (Change Connection Method)** lehetőséget.

A hálózat beállítási adatainak kinyomtatása

Kinyomtathatja a nyomtató hálózati beállításait, például az IP-címet és az SSID-t.

Fontos

- A kinyomtatott anyag értékes információkat tartalmaz a számítógépről. Kezelje tehát gondosan.

- [Ellenőrizze, hogy a nyomtató be van-e kapcsolva.](#)
- [Töltsön be egy A4 vagy Letter méretű normál papírlapot.](#)
- Nyomja meg és tartsa megnyomva az **ÚJRAKEZD/MÉGSE (RESUME/CANCEL)** gombot, majd amikor a **BE/KI (POWER)** jelzőfény 6-szor felvillant, engedje el a gombot.

A nyomtató elkezd kinyomtatni a hálózat beállítási adatait.

A nyomtató következő hálózat beállítási adatai lesznek kinyomtatva.

Tétel	Leírás	Beállítás
Vezeték nélküli LAN	Vezeték nélküli LAN	Engedélyezés (Enable)/Letiltva (Disable)
Csatlakozás (Connection)	Vezeték nélküli LAN állapota	Aktív/Inaktív
MAC-cím (MAC Address)	MAC-cím (MAC Address)	XX:XX:XX:XX:XX:XX
SSID	SSID	A vezeték nélküli LAN SSID azonosítója
Kommunikációs mód	Kommunikációs mód	Infrastruktúra
Csatorna	Csatorna	XX (1–13)
Titkosítás (Encryption)	A titkosítás módja	nincs (none)/WEP/TKIP/AES
WEP-kulcs hossza (WEP Key Length)	WEP-kulcs hossza (WEP Key Length)	Inaktív/128/64
Hitelesítés (Authentication)	A hitelesítés módja	nincs (none)/automatikus (auto)/nyílt (open)/megosztott (shared)/WPA-PSK/WPA2-PSK
Jelerősség	Jelerősség	0–100 [%]
TCP/IP verziószáma (TCP/IP Version)	TCP/IP verziószáma (TCP/IP Version)	IPv4 & IPv6/IPv4
IPv4 IP-cím (IPv4 IP Address)	Kiválasztott IP-cím (IPv4)	XXX.XXX.XXX.XXX
IPv4 Alapértelmezett átjáró (IPv4 Default Gateway)	Alapértelmezett átjáró (IPv4)	XXX.XXX.XXX.XXX
Alhálózati maszk	Alhálózati maszk	XXX.XXX.XXX.XXX
IPv6 IP-cím (IPv6 IP Address) *1	Kiválasztott IP-cím (IPv6)	XXXX:XXXX:XXXX:XXXX XXXX:XXXX:XXXX:XXXX

IPv6 Alapértelmezett átjáró (IPv6 Default Gateway) *1	Alapértelmezett átjáró (IPv6)	XXXX:XXXX:XXXX:XXXX XXXX:XXXX:XXXX:XXXX
Alhálózati előtag hossza (Subnet Prefix Length)*1	Alhálózati előtag hossza	XXX
IPsec*2	Az IPsec beállítása	Aktív
Biztonsági protokoll (Security Protocol)*2	A biztonsági protokoll	ESP/ESP & AH/AH
WPS PIN-KÓD (WPS PIN CODE)	WPS PIN kód	XXXXXXXX
Vezeték nélküli LAN DRX (Wireless LAN DRX)	Nem-folytonos vétel (vezeték nélküli LAN)	Engedélyezés (Enable)/Letiltva (Disable)
Vezetékes LAN (Wired LAN)	Vezetékes LAN (Wired LAN)	Engedélyezés (Enable)/Letiltva (Disable)
Csatlakozás (Connection)	Vezetékes LAN állapota	Aktív/Inaktív
MAC-cím (MAC Address)	MAC-cím (MAC Address)	XX:XX:XX:XX:XX:XX
TCP/IP verziószáma (TCP/IP Version)	TCP/IP verziószáma (TCP/IP Version)	IPv4 & IPv6/IPv4
IPv4 IP-cím (IPv4 IP Address)	Kiválasztott IP-cím (IPv4)	XXX.XXX.XXX.XXX
IPv4 Alapértelmezett átjáró (IPv4 Default Gateway)	Alapértelmezett átjáró (IPv4)	XXX.XXX.XXX.XXX
Alhálózati maszk	Alhálózati maszk	XXX.XXX.XXX.XXX
IPv6 IP-cím (IPv6 IP Address) *1	Kiválasztott IP-cím (IPv6)	XXXX:XXXX:XXXX:XXXX XXXX:XXXX:XXXX:XXXX
IPv6 Alapértelmezett átjáró (IPv6 Default Gateway) *1	Alapértelmezett átjáró (IPv6)	XXXX:XXXX:XXXX:XXXX XXXX:XXXX:XXXX:XXXX
Alhálózati előtag hossza (Subnet Prefix Length)*1	Alhálózati előtag hossza	XXX
IPsec*2	Az IPsec beállítása	Aktív
Biztonsági protokoll (Security Protocol)*2	A biztonsági protokoll	ESP/ESP & AH/AH
Vezetékes LAN DRX (Wired LAN DRX)	Nem-folytonos vétel (vezetékes LAN)	Engedélyezés (Enable)/Letiltva (Disable)
Egyéb beállítások (Other Settings)	Egyéb beállítások	-
Nyomtató neve (Printer Name)	Nyomtatónév	Nyomtató neve (legfeljebb 15 karakter)
WSD	WSD beállítása	Engedélyezés (Enable)/Letiltva (Disable)
WSD időtúllépés (WSD Timeout)	Időtúllépési hiba	1/5/10/15/20 [perc]
LPR-protokoll (LPR Protocol)	LPR-protokoll beállítása	Engedélyezés (Enable)/Letiltva (Disable)

Bonjour	Bonjour-beállítások	Engedélyezés (Enable)/Letiltva (Disable)
Bonjour szolgáltatásnév (Bonjour Service Name)	Bonjour-szolgáltatásnév	Bonjour-szolgáltatásnév (legfeljebb 52 karakter)
DNS-kiszolgáló (DNS Server)	DNS-kiszolgáló automatikus keresése	Automatikus (Auto)/Kézi (Manual)
Elsődleges kiszolgáló (Primary Server)	Elsődleges kiszolgáló címe	XXX.XXX.XXX.XXX
Másodlagos kiszolgáló (Secondary Server)	Másodlagos kiszolgáló címe	XXX.XXX.XXX.XXX
Proxykiszolgáló (Proxy Server)	Proxykiszolgáló beállítása	Engedélyezés (Enable)/Letiltva (Disable)
Proxy portja (Proxy Port)	Proxy portjának megadása	1–65535
Proxy címe	Proxy címe	XXXXXXXXXXXXXXXXXXXXXXX
IP-cím szűrése (IP Address Filtering)	IP-cím szűrése (IP Address Filtering)	Engedélyezés (Enable)/Letiltva (Disable)

(Az „XX” alfanumerikus karaktereket jelöl.)

*1 Csak ha IPv6 van aktiválva, a hálózat állapota ki lesz nyomtatva.

*2 Ha csak az IPv6 és az IPsec-beállítás van aktiválva, a hálózat állapota ki lesz nyomtatva.

A hálózaton keresztüli kommunikáció

- ▶ **Hálózati beállítások módosítása és ellenőrzése**
- ▶ **Az IJ Network Tool hálózati kapcsolatainak képernyői**
- ▶ **Az IJ Network Tool egyéb képernyő**
- ▶ **A hálózaton keresztüli kommunikáció – függelék**

Hálózati beállítások módosítása és ellenőrzése

- **IJ Network Tool**
- **A Vezeték nélküli helyi hálózat lap beállításainak módosítása**
- **A részletes WEP-adatok módosítása**
- **A részletes WPA-adatok vagy WPA2 adatok megváltoztatása**
- **A Vezetékes LAN lap beállításainak megváltoztatása**
- **A Rendszergazdai jelszó lap beállításainak módosítása**
- **A vezeték nélküli hálózat állapotának figyelése**
- **A készülék hálózati beállításainak inicializálása**
- **A módosított beállítások megtekintése**

IJ Network Tool

Az IJ Network Tool egy segédprogram, amelynek segítségével megjelenítheti és módosíthatja a készülék hálózati beállításait. Telepítése a készülék üzembe helyezésekor történik.

Fontos

- Ha a készüléket helyi hálózaton keresztül használja, rendelkeznie kell a kapcsolat típusának megfelelő eszközökkel, például hozzáférési ponttal vagy LAN-kábellel.
- Ne indítsa el az IJ Network Tool segédprogramot nyomtatás közben.
- Ne nyomtasson, amíg a IJ Network Tool fut.
- Ha a biztonsági szoftver tűzfalfunkciója be van kapcsolva, arra figyelmeztető üzenet jelenhet meg, hogy egy Canon szoftver megpróbál hozzáférni a hálózathoz. Az üzenet megjelenése esetén állítsa be a biztonsági szoftverben, hogy mindig engedje meg a hozzáférést.
- Az IJ Network Tool bizonyítottan működik Windows XP operációs rendszeren, de nem támogatja a gyors felhasználóváltást. A felhasználóváltás idejére célszerű kilépni az IJ Network Tool segédprogramból.

Az IJ Network Tool elindítása

1. Indítsa el az IJ Network Tool eszközt az alábbiak szerint.

- Windows 8 esetén az IJ Network Tool elindításához a **Kezdőképernyőn (Start)** válassza az **IJ Network Tool** elemet. Ha a **Kezdőképernyőn (Start)** nem jelenik meg az **IJ Network Tool**, akkor válassza a **Keresés (Search)** gombot, majd keressen rá az „IJ Network Tool” kulcsszóra.
- Windows 7, Windows Vista és Windows XP esetén kattintson a **Start** gombra, válassza a **Minden program (All programs)**, **Canon Utilities**, **IJ Network Tool** pontot, majd válassza a **IJ Network Tool** lehetőséget.

Megjegyzés

- Az IJ Network Tool programot úgy is elindíthatja, hogy a Quick Menu **Eszközbeáll. és karbantartás (Device Settings & Maintenance)** elemének  **Hálózati beállítások (Network Settings)** pontját választja.

A Vezeték nélküli helyi hálózat lap beállításainak módosítása

Ha a nyomtató és a számítógép közötti vezeték nélküli kapcsolatot megváltoztatja, akkor átmenetileg csatlakoztassa a nyomtatót és a számítógépet USB-kábellel. Ha USB-kábel használata nélkül, vezeték nélküli kapcsolaton keresztül módosítja a számítógép vezeték nélküli hálózati beállításait, akkor számítógép lehet, hogy nem fog tudni kommunikálni a készülékkel a beállítások módosítása után.

»»» Megjegyzés

- Ez a képernyő lehet, hogy nem elérhető a használt nyomtatótól függően.
- A **Vezeték nélküli helyi hálózat (Wireless LAN)** lap beállításainak megváltoztatásához aktiválja a nyomtató vezeték nélküli helyi hálózati beállítását.

1. [Indítsa el az IJ Network Tool segédprogramot.](#)

2. Jelölje ki a nyomtatót a **Nyomtatók: (Printers:)** listában.

Ha a nyomtató és a számítógép átmenetileg USB-kábellel csatlakozik, akkor válassza a **Portnév (Port Name)** oszlopban az „USBnnn” (ahol „n” számot jelöl) szöveggel megjelenő nyomtatót.

3. Válassza a **Konfigurálás... (Configuration...)** lehetőséget a **Beállítások (Settings)** menüben.

4. Kattintson a **Vezeték nélküli helyi hálózat (Wireless LAN)** fülre.

Megjelenik a **Vezeték nélküli helyi hálózat (Wireless LAN)** lap.

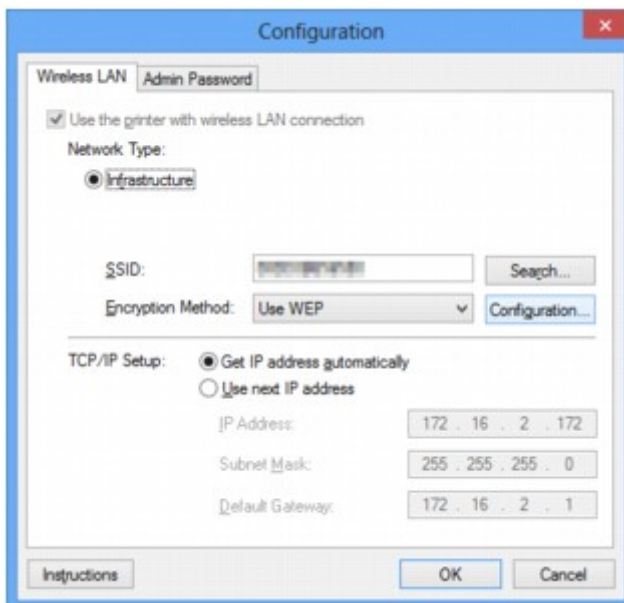

A **Vezeték nélküli helyi hálózat (Wireless LAN)** lap részleteiről lásd a [Vezeték nélküli helyi hálózat lap](#) témakört.

5. Módosítsa vagy erősítse meg a beállításokat.

SSID:

Adja meg ugyanazt az értéket, amely a hozzáférési ponthoz is be van állítva.

Ha a nyomtató USB-kábellel van csatlakoztatva, a **Keresés (Search)** gombra kattintáskor megjelenik a **Keresés... (Search...)** képernyő. Adja meg a hozzáférési pont SSID azonosítóját az észlelt hozzáférési pontok valamelyikének kijelölésével.

■ [Keresés képernyő](#)

»» Megjegyzés

- Adja meg a hozzáférési ponton megadott SSID azonosítót. Az SSID-ben a kis- és nagybetűk különböző karaktereknek számítanak.

Titkosítási mód: (Encryption Method:)

Itt választhatja ki a vezeték nélküli LAN-on keresztül használt titkosítási módot.

Megváltoztathatja a WEP-beállításokat, ha kiválasztja a **WEP használata (Use WEP)** lehetőséget, majd a **Konfigurálás... (Configuration...)** gombra kattint.

■ [A részletes WEP-adatok módosítása](#)

Megváltoztathatja a WPA vagy a WPA2-beállításokat, ha kiválasztja a **WPA használata (Use WPA)** vagy a **WPA2 használata (Use WPA2)** lehetőséget, majd a **Konfigurálás... (Configuration...)** gombra kattint.

■ [A részletes WPA-adatok vagy WPA2 adatok megváltoztatása](#)

»» Fontos

- Ha a titkosítási mód nem azonos a hozzáférési ponton, a nyomtatón és a számítógépen, a nyomtató nem tud kommunikálni a számítógéppel. Ha a nyomtató nem tud kommunikálni a számítógéppel a nyomtató titkosítási módjának átállítása után, akkor gondoskodjon arról, hogy a számítógép és a hozzáférési pont titkosítási módja megegyezzen a nyomtatón beállított titkosítással.
- Ha védelem nélküli hálózathoz csatlakozik, előfordulhat, hogy adatai, többek között személyes adatai is, harmadik fél kezébe kerülnek.

TCP/IP beállítása: (TCP/IP Setup:)

Beállítja a helyi hálózaton keresztül használni kívánt nyomtató IP-címét. Adjon meg egy, a hálózati környezetnek megfelelő értéket.

6. Kattintson az **OK** gombra.

A konfiguráció módosítását követően képernyő jelenik meg, amelyen a rendszer az értékek jóváhagyását kéri, mielőtt a program elküldené a beállításokat a nyomtatónak. Ha az **Igen (Yes)** lehetőségre kattint, a program elküldi a beállításokat a nyomtatónak, és megjelenik az **Átvitt beállítások (Transmitted Settings)** képernyő.

»» Megjegyzés

- Amikor a hálózati beállításokat átmenetileg USB-kábelen keresztül változtatja meg, megváltozhat az alapértelmezett nyomtató. Ilyen esetben állítsa vissza a kiindulási helyzetet a **Beállítás alapértelmezett nyomtatóként (Set as Default Printer)** elemre kattintva.

A részletes WEP-adatok módosítása

»»» Megjegyzés

- Ez a képernyő lehet, hogy nem elérhető a használt nyomtatótól függően.

Ha a nyomtató és a számítógép közötti vezeték nélküli kapcsolatot megváltoztatja, akkor átmenetileg csatlakoztassa a nyomtatót és a számítógépet USB-kábellel. Ha USB-kábel használata nélkül, vezeték nélküli kapcsolaton keresztül módosítja a számítógép vezeték nélküli hálózati beállításait, akkor számítógép lehet, hogy nem fog tudni kommunikálni a készülékkel a beállítások módosítása után.

1. [Indítsa el az IJ Network Tool segédprogramot.](#)

2. Jelölje ki a nyomtatót a **Nyomtatók: (Printers:)** listában.

Ha a nyomtató és a számítógép átmenetileg USB-kábellel csatlakozik, akkor válassza a **Portnév (Port Name)** oszlopban az „USBnnn” (ahol „n” számot jelöl) szöveggel megjelenő nyomtatót.

3. Válassza a **Konfigurálás... (Configuration...)** lehetőséget a **Beállítások (Settings)** menüben.

4. Kattintson a **Vezeték nélküli helyi hálózat (Wireless LAN)** fülre.

5. Válassza a **WEP használata (Use WEP)** lehetőséget a **Titkosítási mód: (Encryption Method:)** beállításnál, majd kattintson a **Konfigurálás... (Configuration...)** elemre.

Megjelenik a **WEP adatok (WEP Details)** képernyő.

6. Módosítsa vagy erősítse meg a beállításokat.

A jelszó (WEP-kulcs) módosítása esetén a hozzáférési pont jelszavát (WEP-kulcsát) is ugyanígy módosítani kell.

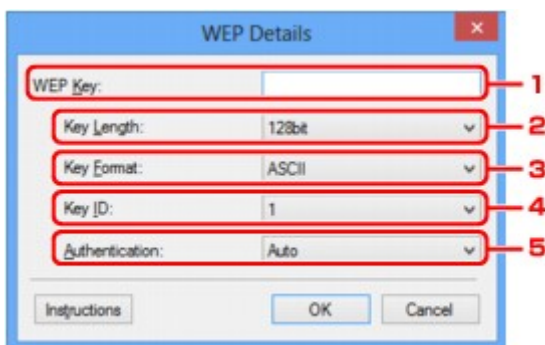

1. **WEP kulcs: (WEP Key:)**

Adja meg azt a kulcsot, amely a hozzáférési ponthoz is be van állítva.

A megadható karakterek száma és típusa a kulcshossz és a kulcsformátum kombinációjától függ.

		Kulcshossz (Key Length)	
		64 bit (64bit)	128 bit (128bit)
Kulcsformátum (Key Format)	ASCII	5 karakter	13 karakter

	Hexadecimális (Hex)	10 jegyű	26 jegyű
--	----------------------------	----------	----------

2. **Kulcshossz: (Key Length:)**

Válassza vagy a **64 bit (64bit)**, vagy a **128 bit (128bit)** lehetőséget.

3. **Kulcsformátum: (Key Format:)**

Válassza az **ASCII** vagy a **Hexadecimális (Hex)** értéket.

4. **Kulcsazonosító: (Key ID:)**

Válassza ki azt a kulcsazonosítót, amely a hozzáférési ponthoz be van állítva.

5. **Hitelesítés: (Authentication:)**

Válassza ki azt a hitelesítési módot, amellyel hitelesíteni szeretné a nyomtató hozzáférési ponthoz való hozzáférését.

Általában az **Automatikus (Auto)** mód használata javasolt. Ha manuálisan szeretné megadni a hitelesítési módot, válassza a **Nyílt rendszer (Open System)** vagy a **Megosztott kulcs (Shared Key)** lehetőséget a hozzáférési pont beállításának megfelelően.

7. Kattintson az **OK** gombra.

Fontos

- Ha a nyomtató nem tud kommunikálni a számítógéppel a nyomtató titkosítási módjának átállítása után, akkor gondoskodjon arról, hogy a számítógép és a hozzáférési pont titkosítási módja megegyezzen a nyomtatón beállított titkosítással.

Megjegyzés

- Amikor a hálózati beállításokat átmenetileg USB-kábelen keresztül változtatja meg, megváltozhat az alapértelmezett nyomtató. Ilyen esetben állítsa vissza a kiindulási helyzetet a **Beállítás alapértelmezett nyomtatóként (Set as Default Printer)** elemre kattintva.

A részletes WPA-adatok vagy WPA2 adatok megváltoztatása

»»» Megjegyzés

- Ez a képernyő lehet, hogy nem elérhető a használt nyomtatótól függően.

Ha a nyomtató és a számítógép közötti vezeték nélküli kapcsolatot megváltoztatja, akkor átmenetileg csatlakoztassa a nyomtatót és a számítógépet USB-kábellel. Ha USB-kábel használata nélkül, vezeték nélküli kapcsolaton keresztül módosítja a számítógép vezeték nélküli hálózati beállításait, akkor számítógép lehet, hogy nem fog tudni kommunikálni a készülékkel a beállítások módosítása után.

A fejezetben látható képernyőképek a WPA-beállításokra vonatkoznak.

1. [Indítsa el az IJ Network Tool segédprogramot.](#)
2. Jelölje ki a nyomtatót a **Nyomtatók: (Printers:)** listában.
Ha a nyomtató és a számítógép átmenetileg USB-kábellel csatlakozik, akkor válassza a **Portnév (Port Name)** oszlopban az „USBnnn” (ahol „n” számot jelöl) szöveggel megjelenő nyomtatót.
3. Válassza a **Konfigurálás... (Configuration...)** lehetőséget a **Beállítások (Settings)** menüben.
4. Kattintson a **Vezeték nélküli helyi hálózat (Wireless LAN)** fülre.
5. Válassza a **WPA használata (Use WPA)** vagy a **WPA2 használata (Use WPA2)** értéket a **Titkosítási mód: (Encryption Method:)** beállításhoz, majd kattintson a **Konfigurálás... (Configuration...)** elemre.
Megjelenik a **WPA-adatok (WPA Details)** képernyő (WPA2 esetében a **WPA2 adatok (WPA2 Details)** képernyő jelenik meg).
Ha nincs beállítva titkosítás a nyomtatón, megjelenik a **Hitelesítés típusának megerősítése (Authentication Type Confirmation)** képernyő. Ugorjon a 7. lépéshez.
6. Kattintson a **Beállítások módosítása... (Change Settings...)** gombra.

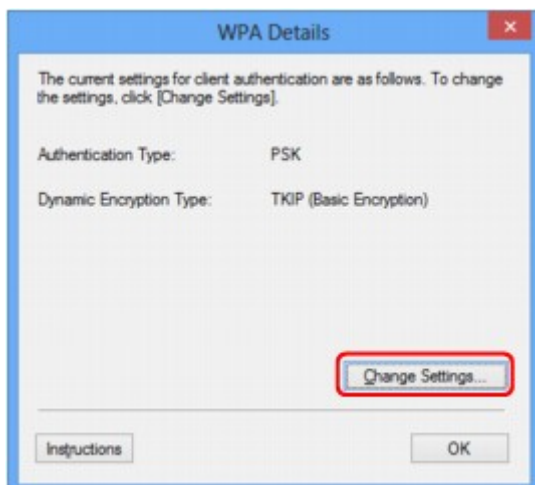

7. Ellenőrizze az ügyfél hitelesítésének típusát, majd kattintson a **Tovább> (Next>)** gombra.

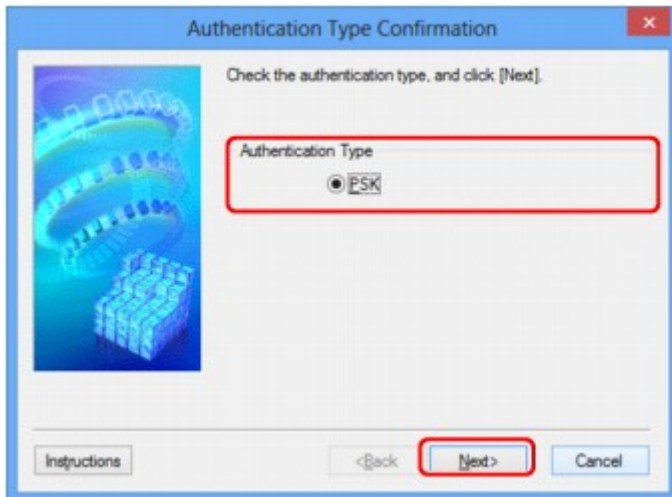

8. Írja be a jelszót, erősítse meg a dinamikus kódolás típusát, majd kattintson a **Tovább>** (**Next>**) gombra.

Adja meg a hozzáférési ponthoz beállított hozzáférési kódot. A hozzáférési kód 8–63 karakterből álló karakterlánc vagy egy 64 jegű hexadecimális érték lehet.

Ha nem ismeri a hozzáférési ponthoz tartozó jelszót, tekintse meg a hozzáférési ponthoz kapott kézikönyvet, vagy forduljon az eszköz gyártójához.



9. Kattintson a **Befejezés (Finish)** gombra.

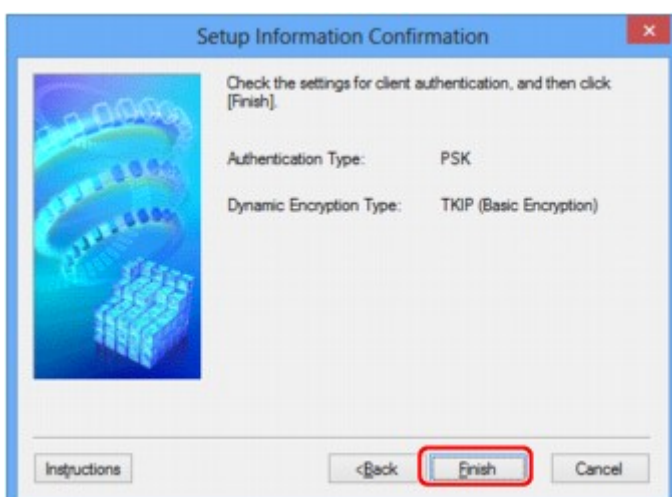

Fontos

- Ha a nyomtató nem tud kommunikálni a számítógéppel a nyomtató titkosítási módjának átállítása után, akkor gondoskodjon arról, hogy a számítógép és a hozzáférési pont titkosítási módja megegyezzen a nyomtatón beállított titkosítással.

Megjegyzés

- Amikor a hálózati beállításokat átmenetileg USB-kábelen keresztül változtatja meg, megváltozhat az alapértelmezett nyomtató. Ilyen esetben állítsa vissza a kiindulási helyzetet a **Beállítás alapértelmezett nyomtatóként (Set as Default Printer)** elemre kattintva.

A Vezetékes LAN lap beállításainak megváltoztatása

»»» Megjegyzés

- Ez a képernyő lehet, hogy nem elérhető a használt nyomtatótól függően.
- A **Vezetékes helyi hálózat (Wired LAN)** lap beállításainak megváltoztatásához aktiválja a nyomtató vezetékes helyi hálózati beállítását.

1. [Indítsa el az IJ Network Tool segédprogramot.](#)
2. Jelölje ki a nyomtatót a **Nyomtatók: (Printers:)** listában.
3. Válassza a **Konfigurálás... (Configuration...)** lehetőséget a **Beállítások (Settings)** menüben.
4. Kattintson a **Vezetékes helyi hálózat (Wired LAN)** fülre.

Megjelenik a **Vezetékes helyi hálózat (Wired LAN)** lap.

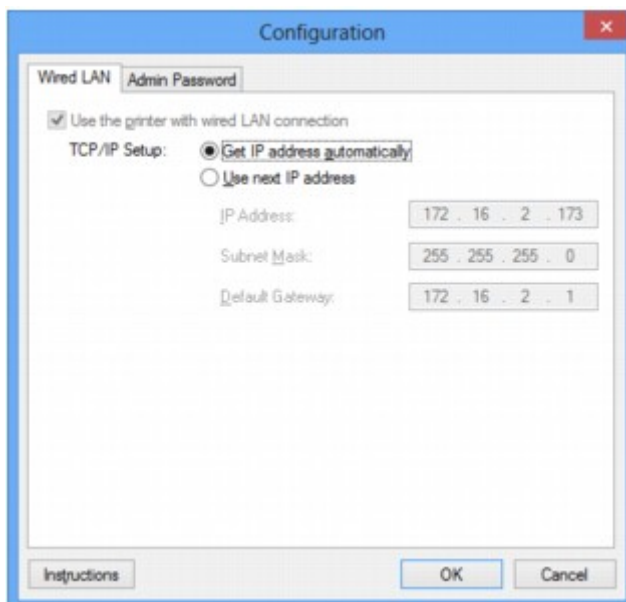

A **Vezetékes helyi hálózat (Wired LAN)** lap részletes leírása a [Vezetékes LAN lap](#) című részben olvasható.

5. Módosítsa vagy erősítse meg a beállításokat.

Állítsa be a helyi hálózaton keresztül használni kívánt nyomtató IP-címét. Adjon meg egy, a hálózati környezetnek megfelelő értéket.

6. Kattintson az **OK** gombra.

A konfiguráció módosítását követően képernyő jelenik meg, amelyen a rendszer az értékek jóváhagyását kéri, mielőtt a program elküldené a beállításokat a nyomtatónak. Ha az **Igen (Yes)** lehetőségre kattint, a program elküldi a beállításokat a nyomtatónak, és megjelenik az **Átvitt beállítások (Transmitted Settings)** képernyő.

A Rendszergazdai jelszó lap beállításainak módosítása

1. [Indítsa el az IJ Network Tool segédprogramot.](#)
2. Jelölje ki a nyomtatót a **Nyomtatók: (Printers:)** listában.
3. Válassza a **Konfigurálás... (Configuration...)** lehetőséget a **Beállítások (Settings)** menüben.
4. Kattintson a **Rendszergazdai jelszó (Admin Password)** fülre.

Megjelenik a **Rendszergazdai jelszó (Admin Password)** lap.

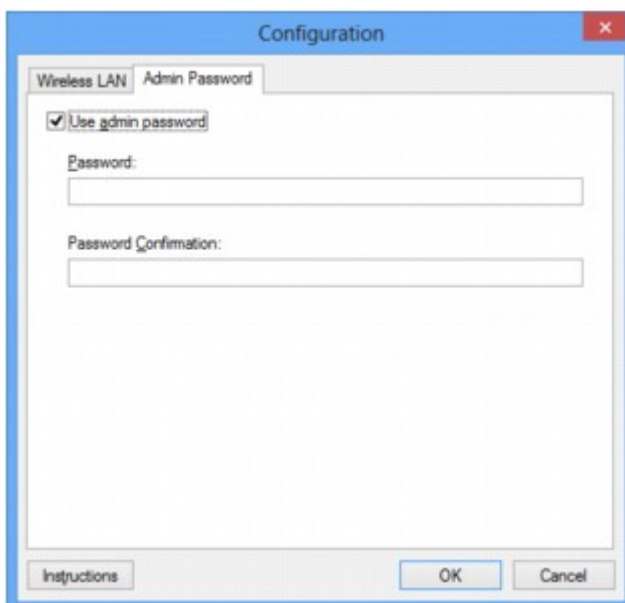

A **Rendszergazdai jelszó (Admin Password)** lap részletes leírása a [Rendszergazdai jelszó lap](#) című részben olvasható.

5. Módosítsa vagy erősítse meg a beállításokat.

Rendszergazdai jelszó használatához jelölje be a **Rendszergazdai jelszó használata (Use admin password)** jelölőnégyzetet, és adjon meg egy jelszót.

Fontos

- A jelszó alfanumerikus karakterekből állhat, és nem lehet hosszabb 32 karakternél. A jelszóban a kis- és nagybetűk különböző karaktereknek számítanak. Jegyezze meg a beállított jelszót.

6. Kattintson az **OK** gombra.

Megerősítést kérő képernyő jelenik meg, mielőtt a program elküldi a beállításokat a nyomtatónak. Ha az **Igen (Yes)** lehetőségre kattint, a program elküldi a beállításokat a nyomtatónak, és megjelenik az **Átvitt beállítások (Transmitted Settings)** képernyő.

A vezeték nélküli hálózat állapotának figyelése

»»» Megjegyzés

- Ez a képernyő lehet, hogy nem elérhető a használt nyomtatótól függően.
- Ha a készüléket vezetékes helyi hálózaton keresztül használja, akkor nincs lehetősége a hálózat állapotának figyelésére.

1. [Indítsa el az IJ Network Tool segédprogramot.](#)
2. Jelölje ki a nyomtatót a **Nyomtatók: (Printers:)** listában.
3. Válassza a **Megjelenítés (View)** menü **Állapot (Status)** pontját.

Megjeleníti az **Állapot (Status)** képernyőt, amelyen ellenőrizheti a nyomtató csatlakozási állapotát, illetve a kapcsolat teljesítményét.

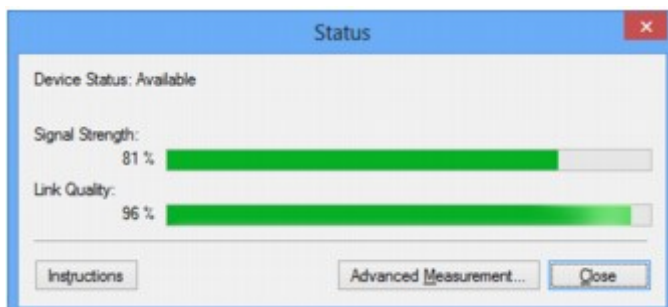

»»» Fontos

- Ha a megjelenített érték alacsony, helyezze közelebb a nyomtatót a vezeték nélküli hálózati eszközhöz.

4. Ha részletes mérési adatokra kíváncsi a kapcsolat teljesítményére vonatkozóan, kattintson a **Speciális mérés... (Advanced Measurement...)** elemre.

Megjelenik a **Csatlakozás teljesítményének mérése (Connection Performance Measurement)** képernyő.

5. Kattintson a **Tovább> (Next>)** gombra.

A mérés megkezdődik, majd a program megjeleníti az állapotadatokat. A mérés pár percet vesz igénybe.

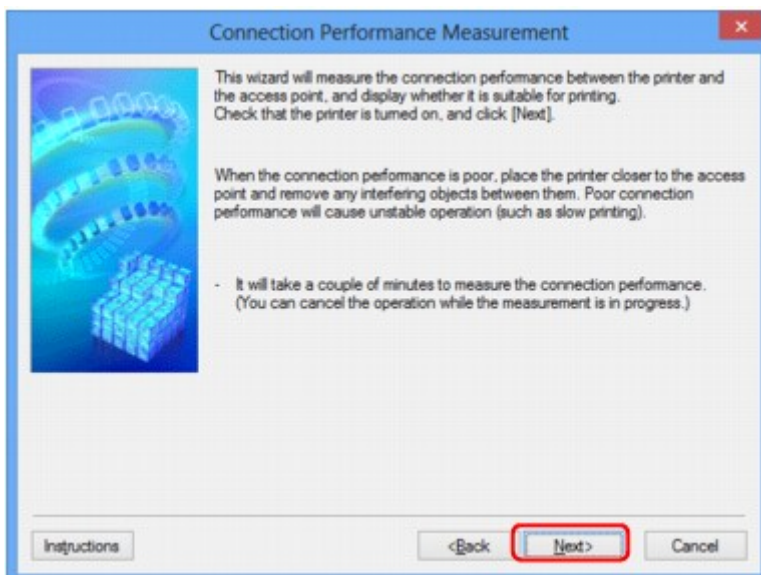

6. Ellenőrizze az állapotot.

Ha a mérés befejeződik, a program megjeleníti az állapotadatokat.

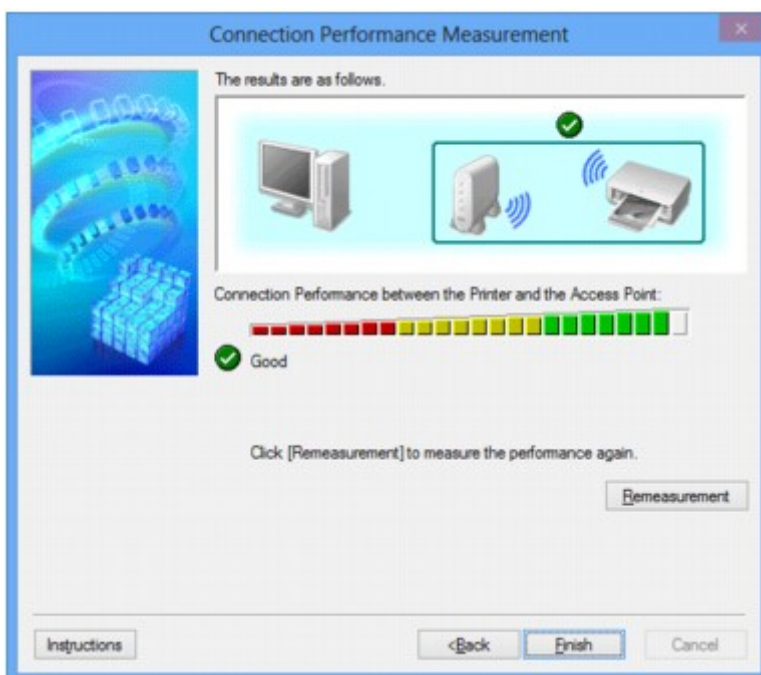

Ha  jel látható **A csatlakozás teljesítménye a nyomtató és a hozzáférési pont között:** **(Connection Performance between the Printer and the Access Point:)** párbeszédpanelen, akkor a nyomtató képes kommunikálni a hozzáférési ponttal. Ha nincs ilyen jelölés, akkor a megjelenő megjegyzések és az alábbiak alapján érje el, hogy javuljon a kommunikációs kapcsolat állapota, majd kattintson a **Mérés újra (Remeasurement)** elemre.

- Győződjön meg arról, hogy a nyomtató és a hozzáférési pont távolsága nem haladja meg a vezeték nélküli kapcsolat hatósugarát, és az eszközök között nincs fizikai akadály.
- Bizonyosodjon meg arról, hogy a nyomtató és a hozzáférési pont közötti távolság nem túl nagy. Ha túl messze vannak egymástól, csökkentse a köztük lévő távolságot (legalább 50 m-re/164 lábra).
- Győződjön meg arról, hogy nincs fizikai tárgy vagy akadály a nyomtató és a hozzáférési pont között.

A kapcsolat teljesítménye általában csökken, ha falon vagy födémen keresztül zajlik a kommunikáció. Úgy válassza meg az eszközök helyét, hogy kiküszöbölje az ilyen helyzeteket.

- Győződjön meg arról, hogy nincs interferenciát okozó rádiófrekvenciás eszköz sem a nyomtató, sem a hozzáférési pont közelében.

Előfordulhat, hogy a vezeték nélküli kapcsolat ugyanazt a frekvenciasávot használja, mint a mikrohullámú sütők vagy más rádióhullám-források. Igyekezzen a nyomtatót és a hozzáférési pontot távol helyezni az ilyen forrásoktól.

- Ellenőrizze, hogy a hozzáférési pont rádiófrekvenciás csatornája elég messze van-e más közeli hozzáférési pontok csatornájától.

Ha a hozzáférési pont rádiócsatornája nincs elég messze a közeli hozzáférési pontok csatornáitól, a kapcsolat teljesítménye instabil lehet. Mindenképpen olyan rádiócsatornát használjon, amelynél nem jelentkezik interferencia más hozzáférési pontokkal.

- Győződjön meg arról, hogy a nyomtató és a hozzáférési pont egymás felé van fordítva.

A kapcsolat teljesítményére hatással lehet a vezeték nélküli eszközök helyzete. Fordítsa olyan helyzetbe a hozzáférési pontot és a nyomtatót, hogy a lehető legjobb teljesítményt érje el.

- Ellenőrizze, hogy más számítógépek éppen nem hajtanak-e végre hozzáférési műveleteket a nyomtatón.

Ha a mérési eredmény  jelet tartalmaz, ellenőrizze, hogy más számítógépek éppen nem hajtanak-e végre hozzáférési műveleteket a nyomtatón.

Ha a fentieket kipróbálva is megjelenik  jel, akkor fejezze be a mérést, majd az IJ Network Tool alkalmazást újraindítva kezdje előlről a mérést.

7. Kattintson a **Befejezés (Finish)** gombra.

Megjegyzés

- Ha bármilyen üzenet megjelenik a **Teljes hálózati teljesítmény: (Overall Network Performance:)** mezőben, helyezze át a készüléket és a hozzáférési pontot az útmutatásnak megfelelően a teljesítmény javítása céljából.

A készülék hálózati beállításainak inicializálása

Fontos

- Ne feledje, hogy az inicializálás törli a készülék összes hálózati beállítását, így előfordulhat, hogy a számítógépről hálózaton keresztül kezdeményezett nyomtatási, illetve beolvasási műveletek végrehajtása a továbbiakban nem lesz lehetséges. Ha hálózaton keresztül kívánja használni a készüléket, akkor a telepítést a Telepítő CD-ROM lemezeről vagy a weboldalunkon olvasható útmutatásnak megfelelően hajtsa végre.

1. [Indítsa el az IJ Network Tool segédprogramot.](#)
2. Jelölje ki a nyomtatót a **Nyomtatók: (Printers:)** listában.
3. Válassza a **Karbantartás... (Maintenance...)** lehetőséget a **Beállítások (Settings)** menüből.

Megjelenik a **Karbantartás (Maintenance)** képernyő.

4. Kattintson az **Inicializálás (Initialize)** gombra.

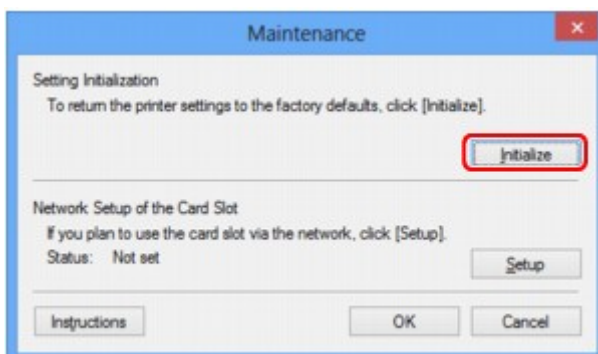

5. Ha megjelenik a jóváhagyást kérő képernyő, kattintson az **Igen (Yes)** gombra.

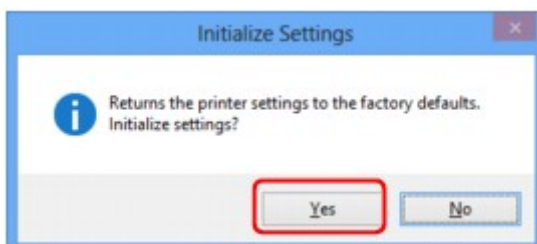

A nyomtató hálózati beállításainak inicializálása megtörtént.

Ne kapcsolja ki a nyomtatót az inicializálás futása közben.

Ha az inicializálás befejeződött, kattintson az **OK** gombra.

Ha az inicializálás vezeték nélküli helyi hálózati kapcsolat használata mellett zajlik, a folyamat megszakítja a kapcsolatot, ezért a beállítást a Telepítő CD-ROM lemezeről vagy a weboldalunkon olvasható útmutatásnak megfelelően hajtsa végre.

»» Megjegyzés

- Változtassa meg a nyomtató hálózati beállításait az IJ Network Tool használatával USB-kapcsolaton keresztül a LAN-beállítások inicializálása után. Ha a Canon IJ Network Tool segédprogrammal kívánja beállítani a hálózati beállításokat, akkor előre aktiválja a vezeték nélküli helyi hálózatot.

A módosított beállítások megtekintése

A **Megerősítés (Confirmation)** képernyő jelenik meg, ha módosította a nyomtató beállításait a **Konfigurálás (Configuration)** képernyőn. Ha az **Igen (Yes)** lehetőségre kattint a **Megerősítés (Confirmation)** képernyőn, az ekkor megjelenő képernyőn megtekintheti a módosított beállításokat.

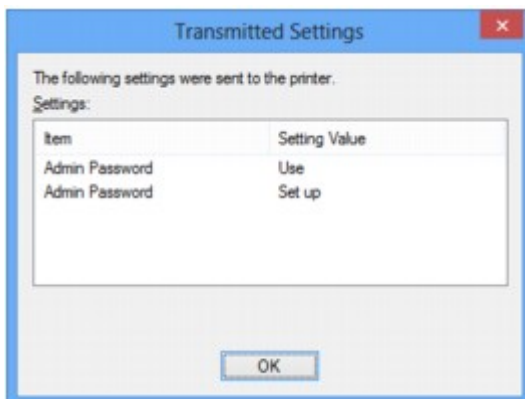

Az IJ Network Tool hálózati kapcsolatainak képernyői

- ▶ **Canon IJ Network Tool képernyő**
- ▶ **Konfigurálás képernyő**
- ▶ **Vezeték nélküli helyi hálózat lap**
- ▶ **Keresés képernyő**
- ▶ **WEP-adatok képernyő**
- ▶ **WPA-adatok képernyő**
- ▶ **WPA2 adatok képernyő**
- ▶ **Hitelesítés típusának megerősítése képernyő**
- ▶ **PSK: jelszó és dinamikus titkosítás beállítása képernyő**
- ▶ **Telepítési adatok jóváhagyása képernyő**
- ▶ **Vezetékes LAN lap**
- ▶ **Rendszergazdai jelszó lap**
- ▶ **Hálózati információk képernyő**
- ▶ **Hozzáférés-vezérlés lap**
- ▶ **Elérhető MAC-cím szerkesztése/Elérhető MAC-cím hozzáadása képernyő**
- ▶ **Elérhető IP-cím szerkesztése/Elérhető IP-cím hozzáadása képernyő**

Canon IJ Network Tool képernyő

Ez a szakasz a **Canon IJ Network Tool** képernyőn megjelenített elemeket és menüket mutatja be.

■ [Elemek a Canon IJ Network Tool képernyőn](#)

■ [A Canon IJ Network Tool menüi](#)

Elemek a Canon IJ Network Tool képernyőn

A következő elem jelenik meg a **Canon IJ Network Tool** képernyőn.

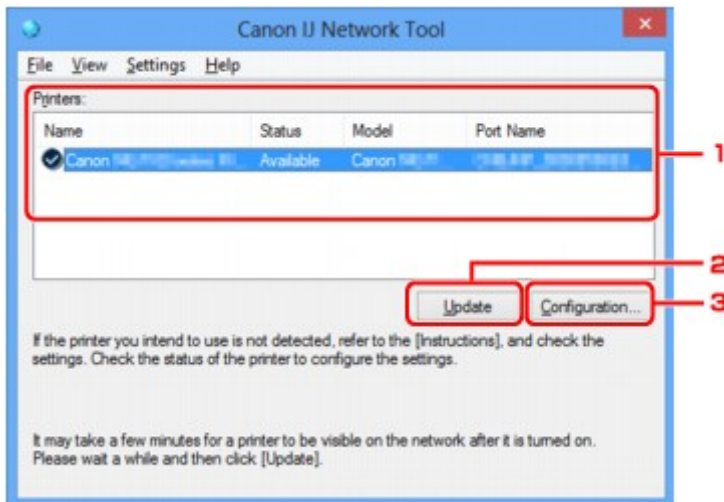

1. Nyomtatók: (Printers:)

Megjelenik a nyomtató neve, állapota, a nyomtató modellneve, valamint a portnév.

Ha pipa látható a nyomtató mellett a **Név (Name)** listában, az azt jelzi, hogy az adott nyomtató van beállítva alapértelmezettként.

A konfigurációs változtatások a kijelölt nyomtatóra vonatkoznak.

2. Frissítés (Update)

A rendszer ismét végrehajtja a nyomtatók keresését. Akkor kattintson erre a gombra, ha a célnyomtató nem látható.

Fontos

- Ha az IJ Network Tool használatával szeretné megváltoztatni a nyomtató hálózati beállításait, akkor annak LAN-kapcsolattal kell csatlakoznia.
- Ha a névnél a **Nincs illesztőprogram (No Driver)** szöveg jelenik meg, társítani kell a portot a nyomtatóhoz.
 - [Ha a nyomtató illesztőhöz nincs hozzárendelve port](#)
- Ha az állapotnál a **Nem található (Not Found)** felirat látható, ellenőrizze a következőket:
 - Győződjön meg arról, hogy be van kapcsolva a hozzáférési pont.
 - Vezetékes helyi hálózat esetén győződjön meg arról, hogy a LAN-kábel megfelelően van csatlakoztatva.
- Ha a rendszer nem észleli a nyomtatót a hálózatban, bizonyosodjon meg arról, hogy a nyomtató be van kapcsolva, majd kattintson a **Frissítés (Update)** gombra. A nyomtatók

keresése több percet is igénybe vehet. Ha a nyomtató továbbra sem észlelhető, csatlakoztassa a készüléket USB-kábellel a számítógéphez, majd kattintson a **Frissítés (Update)** gombra.

- Ha másik számítógépről használja a nyomtatót, képernyő jelenik meg az erre vonatkozó információkkal.

»» Megjegyzés

- Ennek a gombnak ugyanaz a funkciója, mint a **Megjelenítés (View)** menü **Frissítés (Refresh)** pontjának.

3. Konfigurálás... (Configuration...)

Ide kattintva megadhatja a kiválasztott nyomtató beállításait.

■ [Konfigurálás képernyő](#)

»» Megjegyzés

- A **Nem található (Not Found)** állapotú nyomtatók nem konfigurálhatók.
- Ennek a gombnak ugyanaz a funkciója, mint a **Beállítások (Settings)** menü **Konfigurálás... (Configuration...)** parancsának.

A Canon IJ Network Tool menüi

A következő menü jelenik meg a **Canon IJ Network Tool** képernyőn.

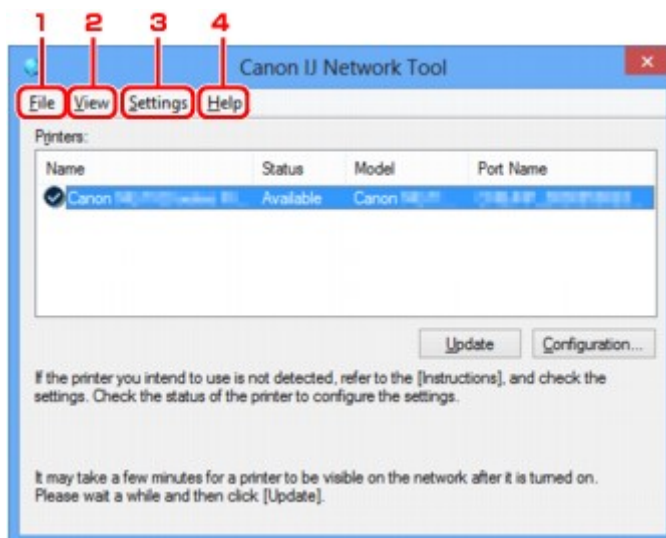

1. Fájl (File) menü

Kilépés (Exit)

Kilépés az IJ Network Tool alkalmazásból.

2. Megjelenítés (View) menü

Állapot (Status)

Megjeleníti az **Állapot (Status)** képernyőt, amelyen ellenőrizheti a nyomtató csatlakozási állapotát, valamint a vezeték nélküli kommunikáció állapotát.

■ [Állapot képernyő](#)

Frissítés (Refresh)

A legújabb adatokkal frissíti, majd megjeleníti a **Nyomatók: (Printers:)** panel tartalmát a **Canon IJ Network Tool** képernyőn.

Fontos

- Ha az IJ Network Tool használatával szeretné megváltoztatni a nyomtató hálózati beállításait, akkor annak LAN-kapcsolattal kell csatlakoznia.
- Ha a névnél a **Nincs illesztőprogram (No Driver)** szöveg jelenik meg, társítani kell a portot a nyomtatóhoz.
 - [Ha a nyomtatóillesztőhöz nincs hozzárendelve port](#)
- Ha az állapotnál a **Nem található (Not Found)** felirat látható, ellenőrizze a következőket:
 - Győződjön meg arról, hogy be van kapcsolva a hozzáférési pont.
 - Vezetékes helyi hálózat esetén győződjön meg arról, hogy a LAN-kábel megfelelően van csatlakoztatva.
- Ha a rendszer nem észleli a nyomtatót a hálózatban, bizonyosodjon meg arról, hogy a nyomtató be van kapcsolva, majd válassza a **Frissítés (Refresh)** lehetőséget. A nyomtatók keresése több percet is igénybe vehet. Ha a nyomtató továbbra sem észlelhető, csatlakoztassa a készüléket USB-kábellel a számítógéphez, majd válassza a **Frissítés (Refresh)** lehetőséget.
- Ha másik számítógépről használja a nyomtatót, képernyő jelenik meg az erre vonatkozó információkkal.

Megjegyzés

- Ennek a gombnak ugyanaz a funkciója, mint a **Canon IJ Network Tool** képernyő **Frissítés (Update)** elemének.

Hálózati információk (Network Information)

Megjeleníti a **Hálózati információk (Network Information)** képernyőt, amelyen ellenőrizheti a nyomtató és a számítógép hálózati beállításait.

■ [Hálózati információk képernyő](#)

Figyelmeztetés automatikus megjelenítése (Display Warning Automatically)

Be-, illetve kikapcsolja az utasítások képernyőjének automatikus megjelenítését.

Ha be van jelölve ez a menüpont, akkor utasításokat tartalmazó képernyő jelenik meg, ha van olyan port, amely nem érhető el nyomtatáshoz.

3. Beállítások (Settings) menü

Konfigurálás... (Configuration...)

Megjeleníti a **Konfigurálás (Configuration)** képernyőt, amelyen megadhatók a kiválasztott nyomtató beállításai.

■ [Konfigurálás képernyő](#)

Megjegyzés

- Ennek az elemnek ugyanaz a funkciója, mint a **Canon IJ Network Tool** képernyő **Konfigurálás... (Configuration...)** elemének.

Port hozzárendelése... (Associate Port...)

Megjeleníti a **Port hozzárendelése (Associate Port)** képernyőt, és lehetősége nyílik port hozzárendelésére a nyomtatóhoz.

■ [Port hozzárendelése képernyő](#)

Ez a menüpont akkor érhető el, ha megjelenik a **Nincs illesztőprogram (No Driver)** felirat a kiválasztott nyomtatónál. A nyomtató port hozzárendelésével válik használhatóvá.

Karbantartás... (Maintenance...)

Megjeleníti a **Karbantartás (Maintenance)** képernyőt, amelyen visszaállíthatja a nyomtató hálózati beállításait a gyári alapértékekre, és csatlakoztathatja a kártyanyílást hálózati meghajtóként.

■ [Karbantartás képernyő](#)

4. Súgó (Help) menü

Utasítások (Instructions)

Megjeleníti ezt a kézikönyvet.

Névjegy (About)

Megjeleníti az IJ Network Tool verzióadatait.

Konfigurálás képernyő

Lehetősége van módosítani a **Canon IJ Network Tool** képernyőn kijelölt nyomtató konfigurációját.

Kattintson a lapfültre a beállítások módosítását lehetővé tévő lap kijelöléséhez.

A következő példaképernyőn beállítás megváltoztatása látható a **Vezeték nélküli helyi hálózat (Wireless LAN)** lapon.

»» Megjegyzés

- Ez a képernyő lehet, hogy nem elérhető a használt nyomtatótól függően.

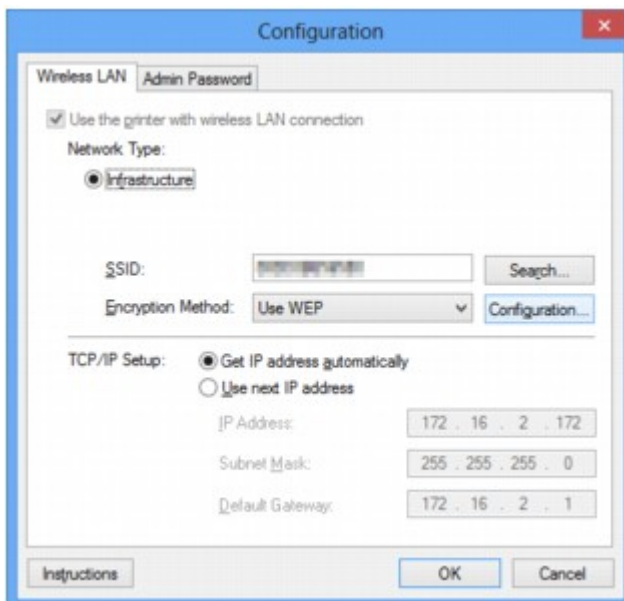

Az egyes lapok részletes leírása az alábbiakban olvasható.

■ [Vezeték nélküli helyi hálózat lap](#)

■ [Vezetékes LAN lap](#)

■ [Rendszergazdai jelszó lap](#)

Vezeték nélküli helyi hálózat lap

»»» Megjegyzés

- Ez a képernyő lehet, hogy nem elérhető a használt nyomtatótól függően.

Lehetővé teszi a vezeték nélküli helyi hálózati kapcsolat beállítását a nyomtatón.

A **Vezeték nélküli helyi hálózat (Wireless LAN)** lap megjelenítéséhez kattintson a **Konfigurálás (Configuration)** képernyőn található **Vezeték nélküli helyi hálózat (Wireless LAN)** lapfültre.

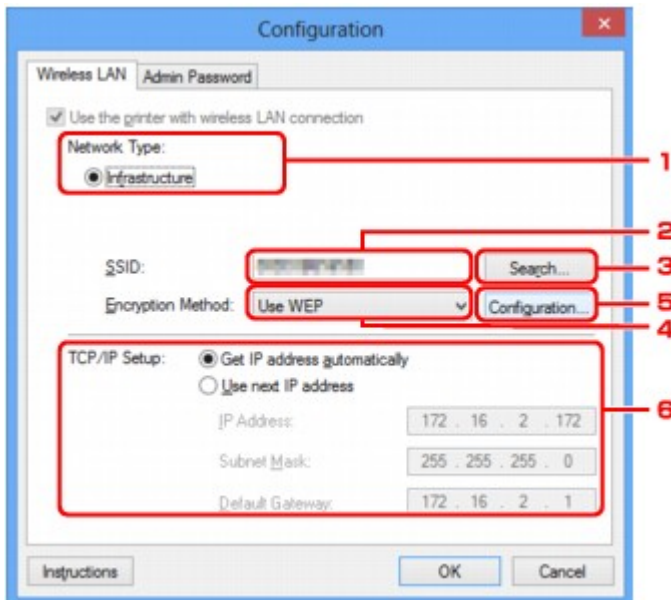

1. Hálózat típusa: (Network Type:)

Infrastruktúra (Infrastructure)

A nyomtatót hozzáférési ponton keresztül csatlakoztatja a vezeték nélküli helyi hálózathoz.

2. SSID:

Itt látható a vezeték nélküli helyi hálózat SSID azonosítója.

Kezdeti beállításként a rendszer egyedi értéket jelenít meg.

»»» Megjegyzés

- Adja meg a hozzáférési ponton megadott SSID azonosítót. Az SSID-ben a kis- és nagybetűk különböző karaktereknek számítanak.

3. Keresés... (Search...)

Megjelenik a **Keresés (Search)** képernyő, amelyen kijelölheti a csatlakozásra kijelölt hozzáférési pontot.

[■ Keresés képernyő](#)

»»» Megjegyzés

- Ha az IJ Network Tool helyi hálózaton fut, a gomb szürke, és nem érhető el. Átmenetileg csatlakoztassa a nyomtatót és a számítógépet USB-kábellel a beállítások megváltoztatásához.

4. Titkosítási mód: (Encryption Method:)

Itt választhatja ki a vezeték nélküli LAN-on keresztül használt titkosítási módot.

Nincs (Do not use)

Ennek kiválasztásával kikapcsolja a titkosítást.

WEP használata (Use WEP)

Az adatátvitel titkosítása a felhasználó által megadott WEP kulcs segítségével történik.

Ha nincs beállítva WEP kulcs, automatikusan megjelenik a **WEP-adatok (WEP Details)** képernyő.

Korábban megadott WEP-beállítások megváltoztatásához kattintson a **Konfigurálás...**

(Configuration...) gombra a képernyő megjelenítéséhez.

■ [A részletes WEP-adatok módosítása](#)

WPA használata (Use WPA)/WPA2 használata (Use WPA2)

Az adatátvitel titkosítása a felhasználó által megadott WPA vagy WPA2 kulcs segítségével történik.

Ez nagyobb biztonságot ad, mint a WEP.

Ha nincs beállítva WPA, illetve WPA2 kulcs, automatikusan megjelenik a **Hitelesítés típusának megerősítése (Authentication Type Confirmation)** képernyő. Korábban megadott WPA vagy WPA2-beállítások megváltoztatásához kattintson a **Konfigurálás... (Configuration...)** gombra a **WPA-adatok (WPA Details)** vagy a **WPA2 adatok (WPA2 Details)** képernyő megjelenítéséhez.

■ [A részletes WPA-adatok vagy WPA2 adatok megváltoztatása](#)

5. Konfigurálás... (Configuration...)

Megjelenik a részletes beállítások képernyője. A **Titkosítási mód: (Encryption Method:)** résznél kiválasztott WEP, WPA vagy WPA2 kulcs megerősíthető és megváltoztatható.

A WEP beállításával kapcsolatos részleteket lásd:

■ [A részletes WEP-adatok módosítása](#)

A WPA vagy WPA2 beállításával kapcsolatos részleteket lásd:

■ [A részletes WPA-adatok vagy WPA2 adatok megváltoztatása](#)

6. TCP/IP beállítása: (TCP/IP Setup:)

Beállítja a helyi hálózaton keresztül használni kívánt nyomtató IP-címét. Adjon meg egy, a hálózati környezetnek megfelelő értéket.

IP-cím automatikus megszerzése (Get IP address automatically)

Válassza ezt a lehetőséget, ha DHCP-kiszolgáló által automatikusan hozzárendelt IP-címet szeretne használni. Ez csak akkor működik, ha engedélyezve van a DHCP-kiszolgálói funkció a vezeték nélküli helyi hálózati útválasztón.

A következő IP-cím használata (Use next IP address)

Ha a nyomtató rendszerkörnyezete nem kínál DHCP-kiszolgálói funkciót, vagy ha adott IP-címet kíván beállítani, ennek a beállításnak a segítségével adhat meg rögzített IP-címet.

Keresés képernyő

»»» Megjegyzés

- Ez a képernyő lehet, hogy nem elérhető a használt nyomtatótól függően.

Az észlelt hozzáférési pontok szerepelnek a listán.

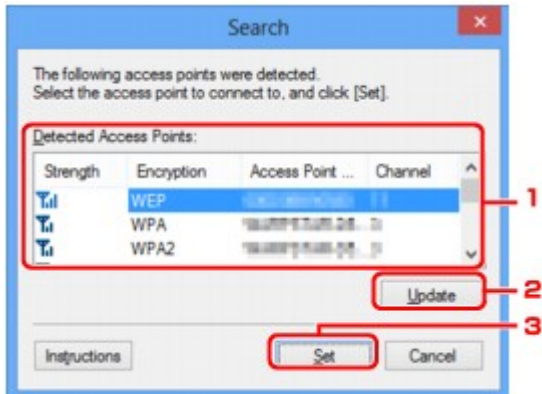

1. Észlelt hozzáférési pontok: (Detected Access Points:)

Itt ellenőrizheti a hozzáférési pont jelerősségét, a titkosítás típusát, a hozzáférési pont nevét és a rádiócsatornát.

»»» Fontos

- Ha védelem nélküli hálózathoz csatlakozik, előfordulhat, hogy adatai, többek között személyes adatai is, harmadik fél kezébe kerülnek.

»»» Megjegyzés

- A jelerősség megjelenítése a következők szerint történik.
 - 📶 : jó
 - 📶 : közepes
 - 📶 : gyenge
- A titkosítás típusának megjelenítése a következők szerint történik.
 - Üres: nincs titkosítás
 - WEP**: WEP beállítva
 - WPA**: WPA beállítva
 - WPA2**: WPA2 beállítva

2. Frissítés (Update)

Ide kattintva frissítheti a hozzáférési pontok listáját, ha a kívánt hozzáférési pont nem szerepel benne.

Ha a kívánt hozzáférési pont rejtett módra van állítva, akkor a **Mégse (Cancel)** gombra kattintva lépjen vissza az előző képernyőre, majd a **Vezeték nélküli helyi hálózat (Wireless LAN)** lap **SSID**: mezőjében adja meg a hozzáférési pont SSID azonosítóját.

■ [Vezeték nélküli helyi hálózat lap](#)

»» Megjegyzés

- A kívánt hozzáférési pont észlelésekor győződjön meg arról, hogy a hozzáférési pont be van kapcsolva.

3. Beállítás (Set)

Ide kattintva megadhatja a hozzáférési pont SSID azonosítóját a **Vezeték nélküli helyi hálózat (Wireless LAN)** lap **SSID:** mezőjében.

»» Megjegyzés

- Ha a kijelölt hozzáférési pont titkosítást használ, a **WEP-adatok (WEP Details)**, a **WPA-adatok (WPA Details)** vagy a **WPA2 adatok (WPA2 Details)** képernyő jelenik meg. Ilyen esetben úgy adja meg az adatokat, hogy az eszköz a hozzáférési ponttal megegyező titkosítási beállításokat használjon.
- A jelen készülék által nem használható hozzáférési pontok (köztük a más titkosítási módot használók is) szürkén jelennek meg, és nem konfigurálhatók.

WEP-adatok képernyő

»»» Megjegyzés

- Ez a képernyő lehet, hogy nem elérhető a használt nyomtatótól függően.

Adja meg a nyomtató WEP beállításait.

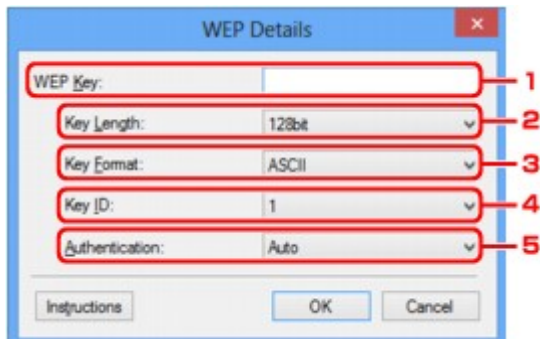

»»» Megjegyzés

- A nyomtató jelszavának (WEP kulcsának) módosítása esetén a hozzáférési pont jelszavát (WEP kulcsát) is ugyanúgy módosítani kell.

1. WEP kulcs: (WEP Key:)

Adja meg azt a kulcsot, amely a hozzáférési ponthoz is be van állítva.

A megadható karakterek száma és típusa a kulcshossz és a kulcsformátum kombinációjától függ.

		Kulcshossz (Key Length)	
		64 bit (64bit)	128 bit (128bit)
Kulcsformátum (Key Format)	ASCII	5 karakter	13 karakter
	Hexadecimális (Hex)	10 jegyű	26 jegyű

2. Kulcshossz: (Key Length:)

Válassza vagy a **64 bit (64bit)**, vagy a **128 bit (128bit)** lehetőséget.

3. Kulcsformátum: (Key Format:)

Válassza az **ASCII** vagy a **Hexadecimális (Hex)** értéket.

4. Kulcsazonosító: (Key ID:)

Válassza ki azt a kulcsazonosítót, amely a hozzáférési ponthoz be van állítva.

5. Hitelesítés: (Authentication:)

Válassza ki azt a hitelesítési módot, amellyel hitelesíteni szeretné a nyomtató hozzáférési ponthoz való hozzáférést.

Válassza az **Automatikus (Auto)**, a **Nyílt rendszer (Open System)** vagy a **Megosztott kulcs (Shared Key)** lehetőséget.

WPA-adatok képernyő

»»» Megjegyzés

- Ez a képernyő lehet, hogy nem elérhető a használt nyomtatótól függően.

Adja meg a nyomtató WPA-beállításait.

A képernyőn megjelenő érték különbözhet az aktuális beállításoktól függően.

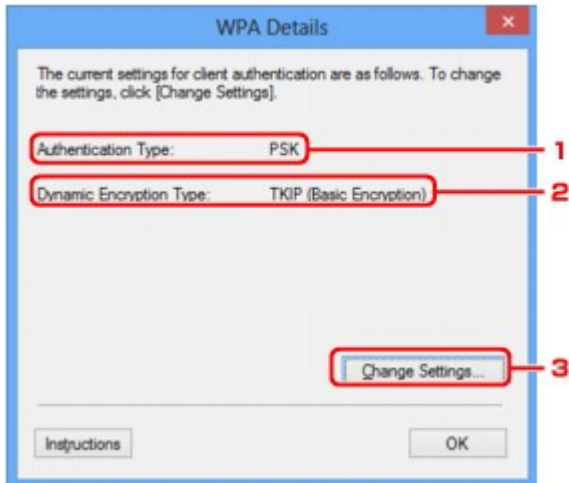

1. Hitelesítés típusa: (Authentication Type:)

Megjeleníti az ügyfél-azonosításhoz használt hitelesítés típusát. Ez a készülék támogatja a PSK hitelesítési módot.

2. Dinamikus titkosítás típusa: (Dynamic Encryption Type:)

Megjeleníti a dinamikus titkosítási módot.

3. Beállítások módosítása... (Change Settings...)

Megjeleníti a **Hitelesítés típusának megerősítése (Authentication Type Confirmation)** képernyőt.

■ [Hitelesítés típusának megerősítése képernyő](#)

WPA2 adatok képernyő

»»» Megjegyzés

- Ez a képernyő lehet, hogy nem elérhető a használt nyomtatótól függően.

Adja meg a nyomtató WPA2-beállításait.

A képernyőn megjelenő érték különbözhet az aktuális beállításoktól függően.

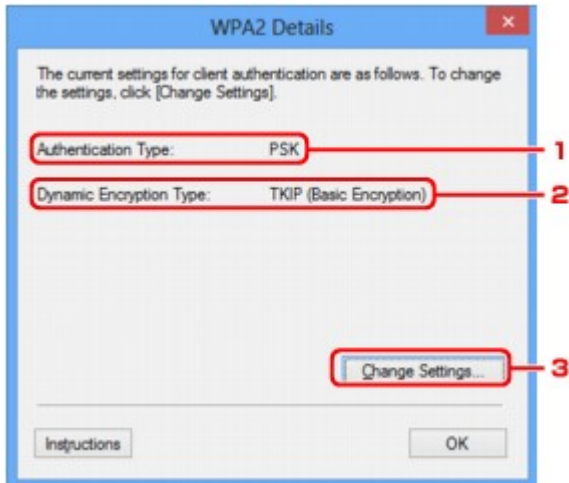

1. Hitelesítés típusa: (Authentication Type:)

Megjeleníti az ügyfél-azonosításhoz használt hitelesítés típusát. Ez a készülék támogatja a PSK hitelesítési módot.

2. Dinamikus titkosítás típusa: (Dynamic Encryption Type:)

Megjeleníti a dinamikus titkosítási módot.

3. Beállítások módosítása... (Change Settings...)

Megjeleníti a **Hitelesítés típusának megerősítése (Authentication Type Confirmation)** képernyőt.

■ [Hitelesítés típusának megerősítése képernyő](#)

Hitelesítés típusának megerősítése képernyő

»»» Megjegyzés

- Ez a képernyő lehet, hogy nem elérhető a használt nyomtatótól függően.

Itt látható az ügyfél-hitelesítéshez használt hitelesítés típusa.

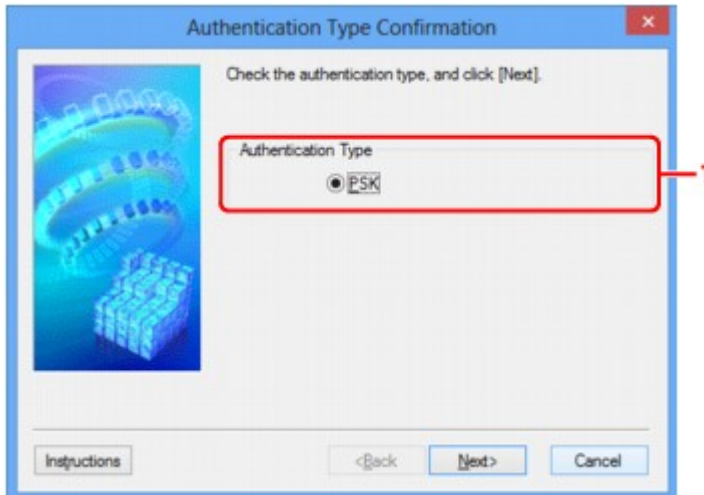

1. Hitelesítés típusa (Authentication Type)

Itt látható az ügyfél-hitelesítéshez használt hitelesítés típusa.

PSK

Ez a készülék támogatja a **PSK** hitelesítési módot.

Ez a **PSK** hitelesítési típus jelszó használatán alapul.

PSK: jelszó és dinamikus titkosítás beállítása képernyő

»»» Megjegyzés

- Ez a képernyő lehet, hogy nem elérhető a használt nyomtatótól függően.

Adja meg a jelszót, és válassza ki a dinamikus titkosítási módot.

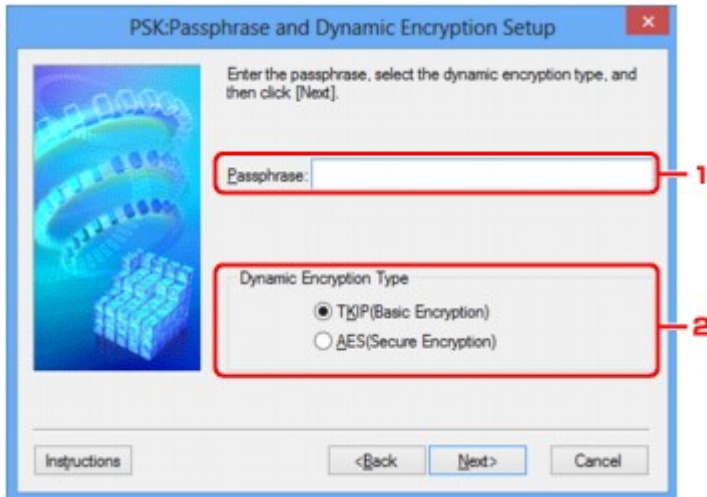

1. Jelszó: (Passphrase:)

Adja meg a hozzáférési ponthoz beállított hozzáférési kódot. A hozzáférési kód 8–63 karakterből álló karakterlánc vagy egy 64 jegű hexadecimális érték lehet.

Ha nem ismeri a hozzáférési ponthoz tartozó jelszót, tekintse meg a hozzáférési ponthoz kapott kézikönyvet, vagy forduljon az eszköz gyártójához.

2. Dinamikus titkosítás típusa (Dynamic Encryption Type)

Dinamikus titkosítási módként a **TKIP (alapszintű titkosítás) (TKIP (Basic Encryption))** vagy az **AES (biztonságos titkosítás) (AES (Secure Encryption))** beállítást választhatja a hozzáférési pont beállításának megfelelően.

Telepítési adatok jóváhagyása képernyő

»»» Megjegyzés

- Ez a képernyő lehet, hogy nem elérhető a használt nyomtatótól függően.

Megjeleníti az ügyfél-azonosításhoz használt beállításokat.

Ellenőrizze a beállításokat, és kattintson a **Befejezés (Finish)** gombra.

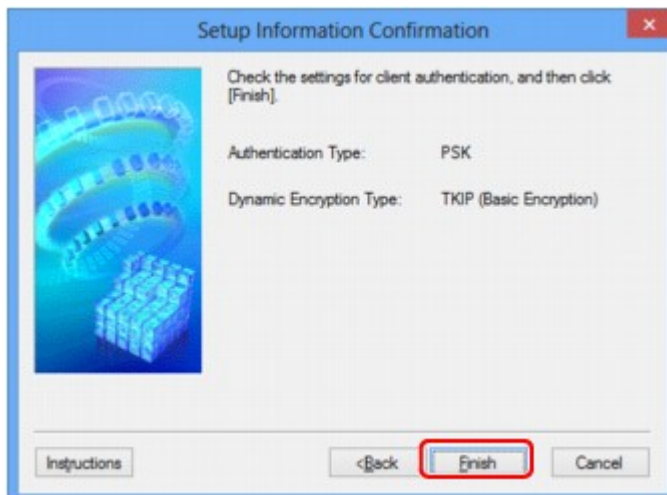

Vezetékes LAN lap

»»» Megjegyzés

- Ez a képernyő lehet, hogy nem elérhető a használt nyomtatótól függően.

Lehetővé teszi a nyomtató vezetékes helyi hálózati kapcsolatának beállítását.

A **Vezetékes helyi hálózat (Wired LAN)** lap megjelenítéséhez kattintson a **Konfigurálás (Configuration)** képernyőn található **Vezetékes helyi hálózat (Wired LAN)** lapfültre.

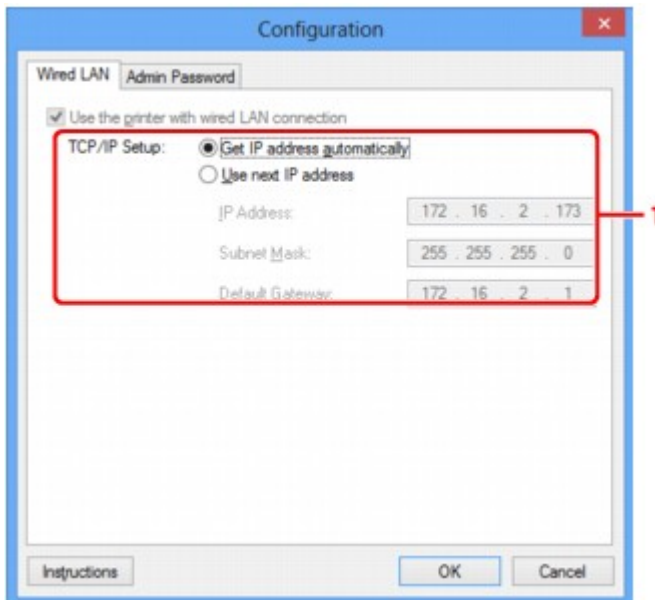

1. TCP/IP beállítása: (TCP/IP Setup:)

Beállítja a helyi hálózaton keresztül használni kívánt nyomtató IP-címét. Adjon meg egy, a hálózati környezetnek megfelelő értéket.

IP-cím automatikus megszerzése (Get IP address automatically)

Válassza ezt a lehetőséget, ha DHCP-kiszolgáló által automatikusan hozzárendelt IP-címet szeretne használni. Ez csak akkor működik, ha engedélyezve van a DHCP-kiszolgálói funkció az útválasztón.

A következő IP-cím használata (Use next IP address)

Ha a nyomtató rendszerkörnyezete nem kínál DHCP-kiszolgálói funkciót, vagy ha adott IP-címet kíván beállítani, ennek a beállításnak a segítségével adhat meg rögzített IP-címet.

Rendszergazdai jelszó lap

Adja meg azt a jelszót a nyomtatóhoz, amelynek megadását követően a megfelelő személyek telepítési és konfigurálási műveleteket hajthatnak végre.

A **Rendszergazdai jelszó (Admin Password)** lap megjelenítéséhez kattintson a **Konfigurálás (Configuration)** képernyőn található **Rendszergazdai jelszó (Admin Password)** lapfültre.

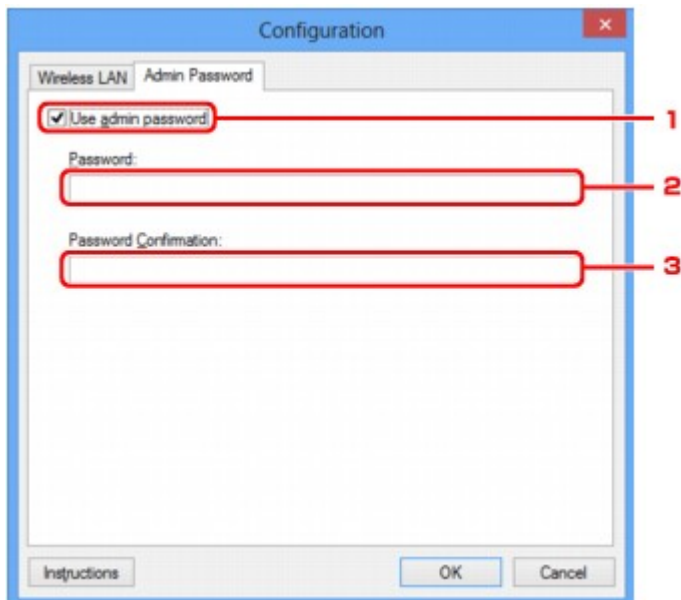

1. Rendszergazdai jelszó használata (Use admin password)

Itt adhat meg jelszót a rendszergazda számára, amelynek segítségével ő megadhatja és módosíthatja a beállításokat. Ha használni szeretné ezt a funkciót, jelölje be ezt a jelölőnégyzetet, és adjon meg egy jelszót.

2. Jelszó: (Password:)

Ide írja be a jelszót.

3. Jelszó megerősítése: (Password Confirmation:)

Írja be a jelszót még egyszer.

Hálózati információk képernyő

Megjeleníti a nyomtatókhoz és a számítógépekhez megadott hálózati beállításokat.

A **Hálózati információk (Network Information)** képernyő megjelenítéséhez válassza a **Megjelenítés (View)** menü **Hálózati információk (Network Information)** elemét.

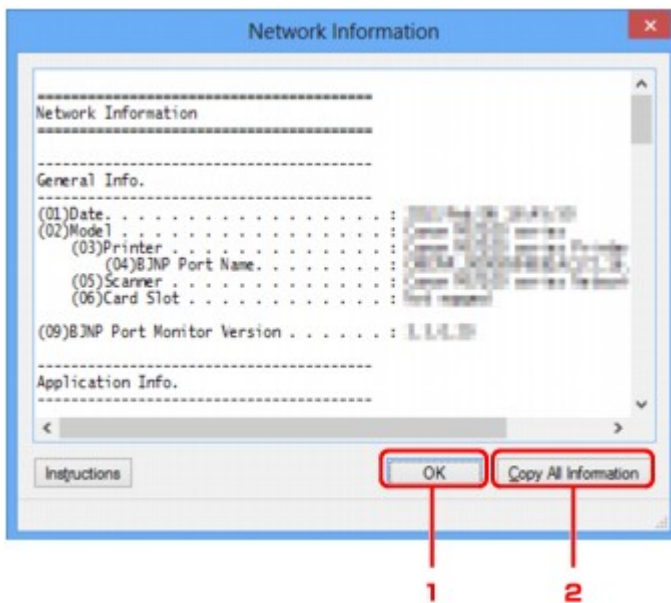

1. OK

Megnyitja a **Canon IJ Network Tool** képernyőt.

2. Összes információ másolása (Copy All Information)

Ez a funkció a megjelenített összes hálózati információt a vágólapra másolja.

Hozzáférés-vezérlés lap

»»» Megjegyzés

- Ez a képernyő lehet, hogy nem elérhető a használt nyomtatótól függően.

Lehetősége van regisztrálni számítógépek, illetve hálózati eszközök MAC- vagy IP-címét a hozzáférés engedélyezése érdekében.

A **Hozzáférés-vezérlés (Access Control)** lap megjelenítéséhez kattintson a **Konfigurálás (Configuration)** képernyőn található **Hozzáférés-vezérlés (Access Control)** lapfültre.

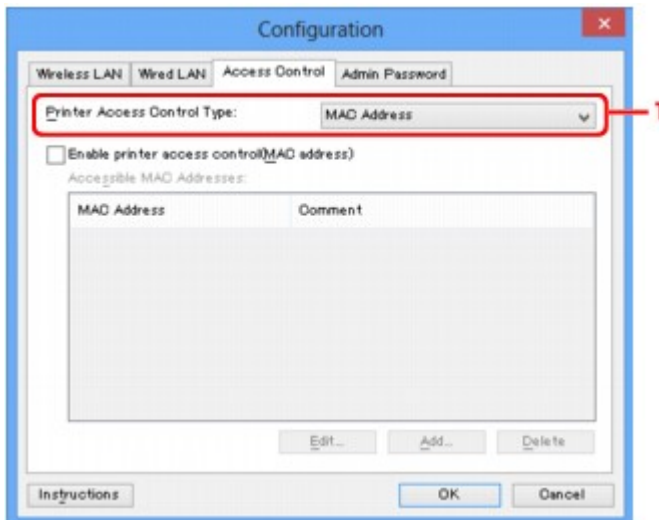

1. Nyomtatóhozzáférés-vezérlés típusa: (Printer Access Control Type:)

Válassza ki azt a hozzáférés-vezérlési típust, amellyel szabályozni kívánja a hálózathoz csatlakoztatott nyomtató elérését a számítógépek és hálózati eszközök esetében.

Előfordulhat, hogy a beállítási elemek eltérnek – a választott hozzáférés-vezérlési módtól függően.

■ [MAC-cím választásakor](#)

■ [IP-cím választásakor](#)

MAC-cím választásakor

Az elérhető számítógépeket, illetve hálózati eszközöket MAC-címük azonosítja. A listában MAC-címükkel együtt szereplő számítógépek és hálózati eszközök hozzáférése engedélyezett.

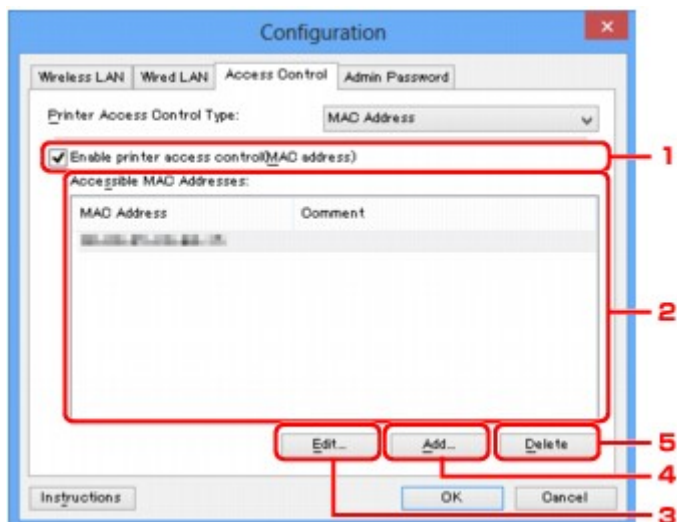

1. Nyomtatóhozzáférés-vezérlés engedélyezése (MAC-cím) (Enable printer access control(MAC address))

Kijelölése esetén a nyomtatóhoz való hozzáférés vezérlése MAC-cím alapján történik.

»»» Megjegyzés

- A két hozzáférés-vezérlési típus (azaz a MAC-címen, illetve az IP-címen alapuló) egyidejűleg is engedélyezhető.

Egy hozzáférés-vezérlési típus mindaddig aktív marad, amíg a **Nyomtatóhozzáférés-vezérlés engedélyezése (Enable printer access control)** jelölőnégyzet be van jelölve, függetlenül a **Nyomtatóhozzáférés-vezérlés típusa: (Printer Access Control Type:)** mezőben aktuálisan kijelöltként megjelenő típustól.

- Ha mindkét hozzáférés-vezérlési típus egyidejűleg engedélyezve van, azok a számítógépek és hálózati eszközök rendelkeznek hozzáféréssel a nyomtatóhoz, amelyek címe a két lista valamelyikén szerepel.

2. Elérhető MAC-címek: (Accessible MAC Addresses:)

Megjeleníti a regisztrált MAC-címeket és az esetleges megjegyzéseket.

3. Szerkesztés... (Edit...)

Megjelenik az **Elérhető MAC-cím szerkesztése (Edit Accessible MAC Address)** képernyő, amelyen szerkeszthető az **Elérhető MAC-címek: (Accessible MAC Addresses:)** mezőben kiválasztott beállítás.

[■ Elérhető MAC-cím szerkesztése/Elérhető MAC-cím hozzáadása képernyő](#)

4. Hozzáadás... (Add...)

Megjelenik az **Elérhető MAC-cím hozzáadása (Add Accessible MAC Address)** képernyő, amelyen regisztrálni lehet a számítógép, illetve hálózati eszköz MAC-címét a nyomtató hálózati eléréséhez.

»»» Fontos

- Vegye fel az összes olyan számítógép és hálózati eszköz MAC-címét, amelyről hozzáférést kíván biztosítani a nyomtatóhoz. A nyomtatót nem lehet elérni olyan számítógépről, illetve hálózati eszköztől, amely nem szerepel a listán.

5. Törlés (Delete)

Törli a kijelölt MAC-címet a listáról.

IP-cím választásakor

Az elérhető számítógépeket, illetve hálózati eszközöket IP-címük azonosítja. A listában IP-címükkel együtt szereplő számítógépek és hálózati eszközök hozzáférése engedélyezett.

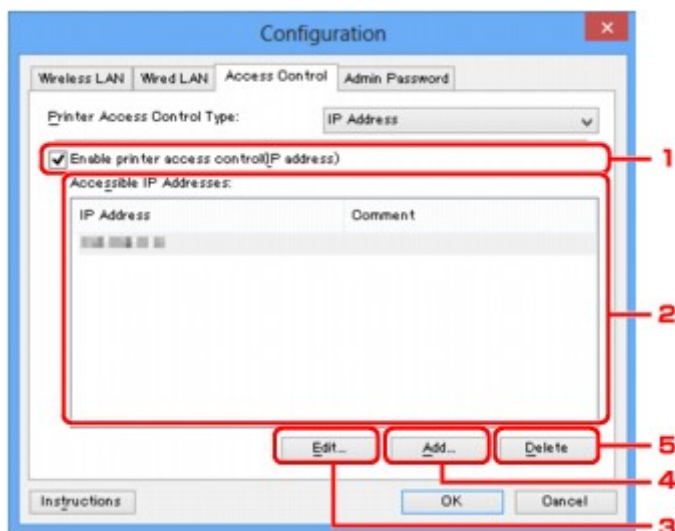

1. Nyomtatóhozzáférés-vezérlés engedélyezése (IP-cím) (Enable printer access control(IP address))

Kijelölése esetén a nyomtatóhoz való hozzáférés vezérlése IP-cím alapján történik.

»» Megjegyzés

- A két hozzáférés-vezérlési típus (azaz a MAC-címen, illetve az IP-címen alapuló) egyidejűleg is engedélyezhető.

Egy hozzáférés-vezérlési típus mindaddig aktív marad, amíg a **Nyomtatóhozzáférés-vezérlés engedélyezése (Enable printer access control)** jelölőnégyzet be van jelölve, függetlenül a **Nyomtatóhozzáférés-vezérlés típusa: (Printer Access Control Type:)** mezőben aktuálisan kijelöltként megjelenő típustól.

- Ha mindkét hozzáférés-vezérlési típus egyidejűleg engedélyezve van, azok a számítógépek és hálózati eszközök rendelkeznek hozzáféréssel a nyomtatóhoz, amelyek címe a két lista valamelyikén szerepel.

2. Elérhető IP-címek: (Accessible IP Addresses:)

Megjeleníti a regisztrált IP-címeket és az esetleges megjegyzéseket.

3. Szerkesztés... (Edit...)

Megjelenik az **Elérhető IP-cím szerkesztése (Edit Accessible IP Address)** képernyő, ahol szerkesztheti az **Elérhető IP-címek: (Accessible IP Addresses:)** résznél kiválasztott beállításokat.

■ [Elérhető IP-cím szerkesztése/Elérhető IP-cím hozzáadása képernyő](#)

4. Hozzáadás... (Add...)

Megjelenik az **Elérhető IP-cím hozzáadása (Add Accessible IP Address)** képernyő, amelyen regisztrálni lehet a számítógép, illetve hálózati eszköz IP-címét a nyomtató hálózati eléréséhez.

Fontos

- Vegye fel az összes olyan számítógép és hálózati eszköz IP-címét, amelyről hozzáférést kíván biztosítani a nyomtatóhoz. A nyomtatót nem lehet elérni olyan számítógépről, illetve hálózati eszköztől, amely nem szerepel a listán.
- Legfeljebb 16 IP-címet lehet regisztrálni. A Tartomány megadása funkció segítségével megadott IP-címek egyetlen címnek számítanak. Ha 17 vagy több IP-címet kíván regisztrálni, használja a Tartomány megadása funkciót.

5. Törlés (Delete)

Törli a kijelölt IP-címet a listáról.

Elérhető MAC-cím szerkesztése/Elérhető MAC-cím hozzáadása képernyő

»»» Megjegyzés

- Ez a képernyő lehet, hogy nem elérhető a használt nyomtatótól függően.

A fejezetben látható képernyőképek az **Elérhető MAC-cím hozzáadása (Add Accessible MAC Address)** képernyőre vonatkoznak.



1. MAC-cím: (MAC Address:)

Hozzáférés biztosításához adja meg a számítógép, illetve hálózati eszköz MAC-címét.

2. Megjegyzés: (Comment:)

Kiegészítésként lehetősége van megadni az eszköz azonosítását megkönnyítő bármilyen adatot – például a számítógép nevét.

»»» Fontos

- A megjegyzések kizárólag a megadásukhoz használt számítógépen jelennek meg.

Elérhető IP-cím szerkesztése/Elérhető IP-cím hozzáadása képernyő

»»» Megjegyzés

- Ez a képernyő lehet, hogy nem elérhető a használt nyomtatótól függően.

A fejezetben látható képernyőképek a **Elérhető IP-cím hozzáadása (Add Accessible IP Address)** képernyőre vonatkoznak.

1. Megadási módszer: (Specification Method:)

Az IP-cím(ek) hozzáadásához válassza az **Egyetlen cím megadása (Single Address Specification)** vagy a **Tartomány megadása (Range Specification)** lehetőséget.

Egyetlen cím megadása (Single Address Specification)

Adja meg egyenként az IP-címeket.

Tartomány megadása (Range Specification)

Adja meg egymás után következő IP-címek tartományát.

2. IP-cím: (IP Address:)

Adja meg a hozzáféréssel felruházni kívánt számítógép, illetve hálózati eszköz IP-címét, miután a **Megadási módszer: (Specification Method:)** lehetőségnél az **Egyetlen cím megadása (Single Address Specification)** beállítást választotta.

Az IP-cím négy értékből áll, amelyek mindegyike 0 és 255 közötti.

Kezdő IP-cím: (Start IP Address:)

Adja meg a hozzáféréssel felruházni kívánt számítógépek, illetve hálózati eszközök címtartományának első (kezdő) IP-címét, miután a **Megadási módszer: (Specification Method:)** lehetőségnél az **Tartomány megadása (Range Specification)** beállítást választotta.

Az IP-cím négy értékből áll, amelyek mindegyike 0 és 255 közötti.

Befejező IP-cím: (End IP Address:)

Adja meg a hozzáféréssel felruházni kívánt számítógépek, illetve hálózati eszközök címtartományának utolsó (befejező) IP-címét, miután a **Megadási módszer: (Specification Method:)** lehetőségnél az **Tartomány megadása (Range Specification)** beállítást választotta.

Az IP-cím négy értékből áll, amelyek mindegyike 0 és 255 közötti.

»»» Megjegyzés

- A **Kezdő IP-cím: (Start IP Address:)** értékének kisebbnek kell lennie a **Befejező IP-cím: (End IP Address:)** értékénél.

3. Megjegyzés: (Comment:)

Kiegészítésként lehetősége van megadni az eszköz azonosítását megkönnyítő bármilyen adatot – például a számítógép nevét.

Fontos

- A megjegyzések kizárólag a megadásukhoz használt számítógépen jelennek meg.

Az IJ Network Tool egyéb képernyő

- ▶ **Canon IJ Network Tool képernyő**
- ▶ **Állapot képernyő**
- ▶ **Csatlakozás teljesítményének mérése képernyő**
- ▶ **Karbantartás képernyő**
- ▶ **Kártyanyílás hálózati beállítása képernyő**
- ▶ **Port hozzárendelése képernyő**
- ▶ **Hálózati információk képernyő**

Canon IJ Network Tool képernyő

Ez a szakasz a **Canon IJ Network Tool** képernyőn megjelenített elemeket és menüket mutatja be.

■ [Elemek a Canon IJ Network Tool képernyőn](#)

■ [A Canon IJ Network Tool menüi](#)

Elemek a Canon IJ Network Tool képernyőn

A következő elem jelenik meg a **Canon IJ Network Tool** képernyőn.

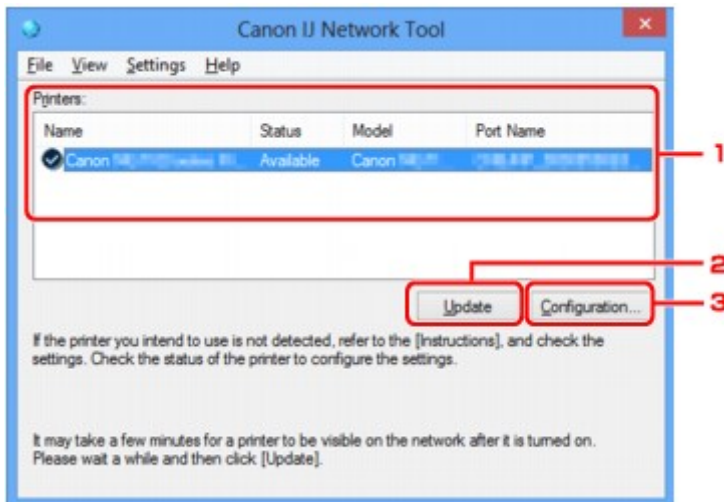

1. Nyomtatók: (Printers:)

Megjelenik a nyomtató neve, állapota, a nyomtató modellneve, valamint a portnév.

Ha pipa látható a nyomtató mellett a **Név (Name)** listában, az azt jelzi, hogy az adott nyomtató van beállítva alapértelmezettként.

A konfigurációs változtatások a kijelölt nyomtatóra vonatkoznak.

2. Frissítés (Update)

A rendszer ismét végrehajtja a nyomtatók keresését. Akkor kattintson erre a gombra, ha a célnyomtató nem látható.

Fontos

- Ha az IJ Network Tool használatával szeretné megváltoztatni a nyomtató hálózati beállításait, akkor annak LAN-kapcsolattal kell csatlakoznia.
- Ha a névnél a **Nincs illesztőprogram (No Driver)** szöveg jelenik meg, társítani kell a portot a nyomtatóhoz.
 - [Ha a nyomtatóillesztőhöz nincs hozzárendelve port](#)
- Ha az állapotnál a **Nem található (Not Found)** felirat látható, ellenőrizze a következőket:
 - Győződjön meg arról, hogy be van kapcsolva a hozzáférési pont.
 - Vezetékes helyi hálózat esetén győződjön meg arról, hogy a LAN-kábel megfelelően van csatlakoztatva.
- Ha a rendszer nem észleli a nyomtatót a hálózatban, bizonyosodjon meg arról, hogy a nyomtató be van kapcsolva, majd kattintson a **Frissítés (Update)** gombra. A nyomtatók

keresése több percet is igénybe vehet. Ha a nyomtató továbbra sem észlelhető, csatlakoztassa a készüléket USB-kábellel a számítógéphez, majd kattintson a **Frissítés (Update)** gombra.

- Ha másik számítógépről használja a nyomtatót, képernyő jelenik meg az erre vonatkozó információkkal.

»» Megjegyzés

- Ennek a gombnak ugyanaz a funkciója, mint a **Megjelenítés (View)** menü **Frissítés (Refresh)** pontjának.

3. Konfigurálás... (Configuration...)

Ide kattintva megadhatja a kiválasztott nyomtató beállításait.

■ [Konfigurálás képernyő](#)

»» Megjegyzés

- A **Nem található (Not Found)** állapotú nyomtatók nem konfigurálhatók.
- Ennek a gombnak ugyanaz a funkciója, mint a **Beállítások (Settings)** menü **Konfigurálás... (Configuration...)** parancsának.

A Canon IJ Network Tool menüi

A következő menü jelenik meg a **Canon IJ Network Tool** képernyőn.

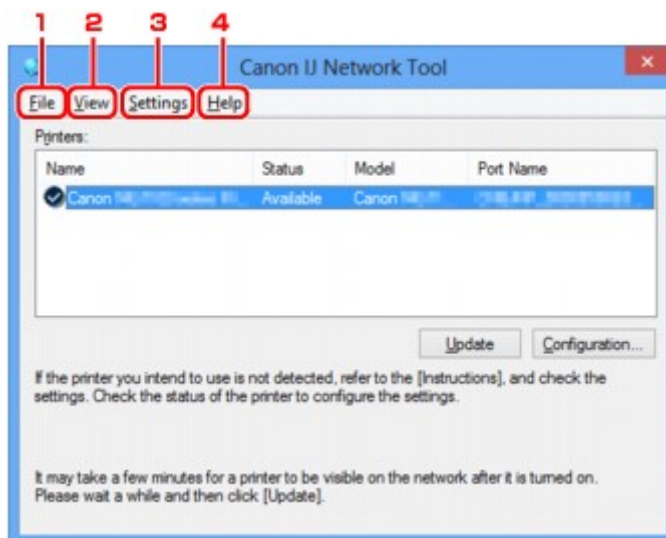

1. Fájl (File) menü

Kilépés (Exit)

Kilépés az IJ Network Tool alkalmazásból.

2. Megjelenítés (View) menü

Állapot (Status)

Megjeleníti az **Állapot (Status)** képernyőt, amelyen ellenőrizheti a nyomtató csatlakozási állapotát, valamint a vezeték nélküli kommunikáció állapotát.

■ [Állapot képernyő](#)

Frissítés (Refresh)

A legújabb adatokkal frissíti, majd megjeleníti a **Nyomatók: (Printers:)** panel tartalmát a **Canon IJ Network Tool** képernyőn.

Fontos

- Ha az IJ Network Tool használatával szeretné megváltoztatni a nyomtató hálózati beállításait, akkor annak LAN-kapcsolattal kell csatlakoznia.
- Ha a névnél a **Nincs illesztőprogram (No Driver)** szöveg jelenik meg, társítani kell a portot a nyomtatóhoz.
 - [Ha a nyomtatóillesztőhöz nincs hozzárendelve port](#)
- Ha az állapotnál a **Nem található (Not Found)** felirat látható, ellenőrizze a következőket:
 - Győződjön meg arról, hogy be van kapcsolva a hozzáférési pont.
 - Vezetékes helyi hálózat esetén győződjön meg arról, hogy a LAN-kábel megfelelően van csatlakoztatva.
- Ha a rendszer nem észleli a nyomtatót a hálózatban, bizonyosodjon meg arról, hogy a nyomtató be van kapcsolva, majd válassza a **Frissítés (Refresh)** lehetőséget. A nyomtatók keresése több percet is igénybe vehet. Ha a nyomtató továbbra sem észlelhető, csatlakoztassa a készüléket USB-kábellel a számítógéphez, majd válassza a **Frissítés (Refresh)** lehetőséget.
- Ha másik számítógépről használja a nyomtatót, képernyő jelenik meg az erre vonatkozó információkkal.

Megjegyzés

- Ennek a gombnak ugyanaz a funkciója, mint a **Canon IJ Network Tool** képernyő **Frissítés (Update)** elemének.

Hálózati információk (Network Information)

Megjeleníti a **Hálózati információk (Network Information)** képernyőt, amelyen ellenőrizheti a nyomtató és a számítógép hálózati beállításait.

■ [Hálózati információk képernyő](#)

Figyelmeztetés automatikus megjelenítése (Display Warning Automatically)

Be-, illetve kikapcsolja az utasítások képernyőjének automatikus megjelenítését.

Ha be van jelölve ez a menüpont, akkor utasításokat tartalmazó képernyő jelenik meg, ha van olyan port, amely nem érhető el nyomtatáshoz.

3. Beállítások (Settings) menü

Konfigurálás... (Configuration...)

Megjeleníti a **Konfigurálás (Configuration)** képernyőt, amelyen megadhatók a kiválasztott nyomtató beállításai.

■ [Konfigurálás képernyő](#)

Megjegyzés

- Ennek az elemnek ugyanaz a funkciója, mint a **Canon IJ Network Tool** képernyő **Konfigurálás... (Configuration...)** elemének.

Port hozzárendelése... (Associate Port...)

Megjeleníti a **Port hozzárendelése (Associate Port)** képernyőt, és lehetősége nyílik port hozzárendelésére a nyomtatóhoz.

■ [Port hozzárendelése képernyő](#)

Ez a menüpont akkor érhető el, ha megjelenik a **Nincs illesztőprogram (No Driver)** felirat a kiválasztott nyomtatónál. A nyomtató port hozzárendelésével válik használhatóvá.

Karbantartás... (Maintenance...)

Megjeleníti a **Karbantartás (Maintenance)** képernyőt, amelyen visszaállíthatja a nyomtató hálózati beállításait a gyári alapértékekre, és csatlakoztathatja a kártyanyílást hálózati meghajtóként.

■ [Karbantartás képernyő](#)

4. Súgó (Help) menü

Utasítások (Instructions)

Megjeleníti ezt a kézikönyvet.

Névjegy (About)

Megjeleníti az IJ Network Tool verzióadatait.

Állapot képernyő

Megtekintheti a nyomtató állapotát és a kapcsolat teljesítményét.

A **Állapot (Status)** képernyő megjelenítéséhez válassza a **Megjelenítés (View)** menü **Állapot (Status)** elemét.

»»» Megjegyzés

- Ez a képernyő lehet, hogy nem elérhető a használt nyomtatótól függően.
- Vezetékes helyi hálózat használata esetén a **Jelerősség: (Signal Strength:)**, a **Kapcsolat minősége: (Link Quality:)** és a **Speciális mérés... (Advanced Measurement...)** nem érhető el.

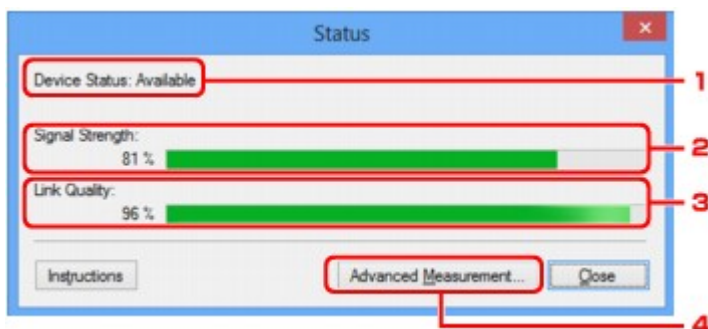

1. Eszköz állapot: (Device Status:)

Az eszköz megjelenített állapota **Elérhető (Available)** vagy **Nem érhető el (Unavailable)** lehet.

2. Jelerősség: (Signal Strength:)

A nyomtatóhoz érkező jel erősségét 0% és 100% közötti értékkel jelzi.

3. Kapcsolat minősége: (Link Quality:)

A jel minőségét (a zajtól eltekintve) a kommunikáció közben egy 0% és 100% közötti érték jelzi.

4. Speciális mérés... (Advanced Measurement...)

A nyomtató és a hozzáférési pont, illetve a nyomtató és a számítógép közötti kapcsolat teljesítményének vizsgálatára szolgál.

Ha rákattint, megjelenik a **Csatlakozás teljesítményének mérése (Connection Performance Measurement)** képernyő.

■ [Csatlakozás teljesítményének mérése képernyő](#)

Csatlakozás teljesítményének mérése képernyő

»»» Megjegyzés

- Ez a képernyő lehet, hogy nem elérhető a használt nyomtatótól függően.

Megjelenítésével hajtható végre a kapcsolat teljesítményének mérése.

■ [Csatlakozás teljesítményének mérése \(Connection Performance Measurement\) képernyő \(Kezdés képernyő\)](#)

■ [Csatlakozás teljesítményének mérése \(Connection Performance Measurement\) képernyő \(Befejezés képernyő\)](#)

Csatlakozás teljesítményének mérése (Connection Performance Measurement) képernyő (Kezdés képernyő)

Kattintson a **Tovább> (Next>)** gombra a mérés megkezdéséhez.

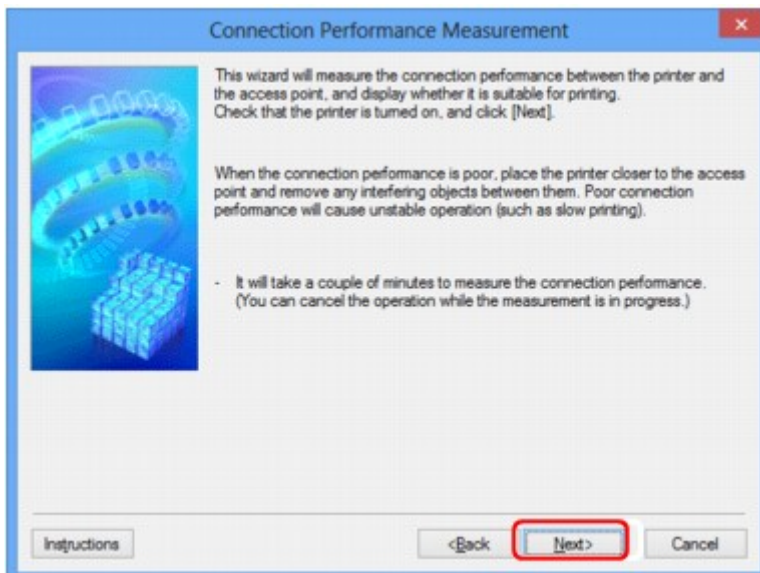

Csatlakozás teljesítményének mérése (Connection Performance Measurement) képernyő (Befejezés képernyő)

A mérési műveletek befejezése után jelenik meg.

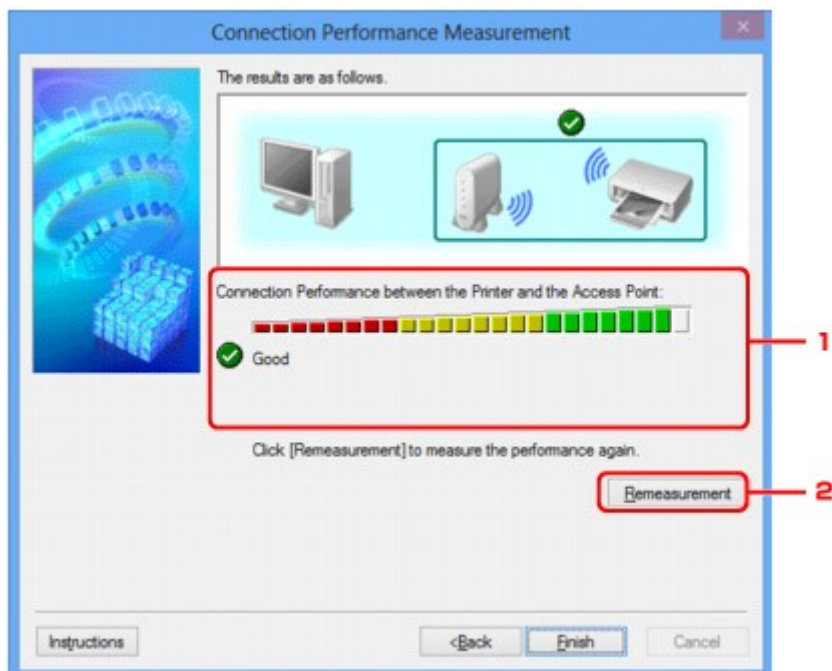

1. A csatlakozás teljesítménye a nyomtató és a hozzáférési pont között: (Connection Performance between the Printer and the Access Point:)

Jelölés mutatja a nyomtató és a hozzáférési pont közötti kapcsolat teljesítménymérési eredményét.

- ✓: Megfelelő teljesítményű kapcsolat
- ⚠: Változó teljesítményű kapcsolat
- ✗: Nem lehet csatlakozni
- ?: Mérés megszakítva vagy nem mérhető

2. Mérés újra (Remeasurement)

A kapcsolat teljesítményének ismételt megmérését szolgálja.

»» Megjegyzés

- Ha bármilyen üzenet megjelenik a **Teljes hálózati teljesítmény: (Overall Network Performance:)** mezőben, helyezze át a készüléket és a hozzáférési pontot az útmutatásnak megfelelően a teljesítmény javítása céljából.

Karbantartás képernyő

Megjelenését követően hajthat végre **Beállítás inicializálása (Setting Initialization)**, illetve **Kártyanyílás hálózati beállítása (Network Setup of the Card Slot)** műveletsort.

A **Karbantartás (Maintenance)** képernyő megjelenítéséhez válassza a **Beállítások (Settings)** menü **Karbantartás... (Maintenance...)** elemét.

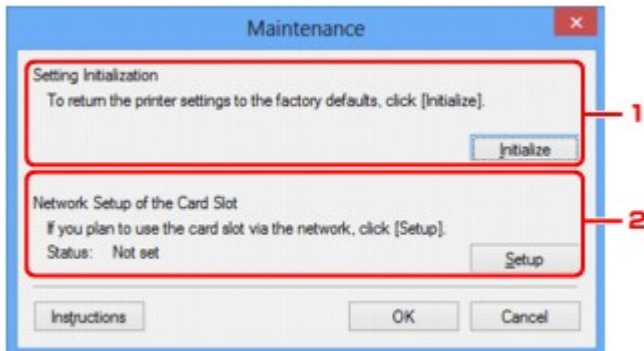

1. Beállítás inicializálása (Setting Initialization)

Visszaállítja a nyomtató összes hálózati beállítását gyári alapértékre. Kattintson a **Inicializálás (Initialize)** elemre a **Beállítások inicializálása (Initialize Settings)** képernyő megjelenítéséhez, majd kattintson az **Igen (Yes)** lehetőségre a nyomtató hálózati beállításainak inicializálásához. Ne kapcsolja ki a nyomtatót az inicializálás futása közben. Ha az inicializálás befejeződött, kattintson az **OK** gombra.

Ha az inicializálás vezeték nélküli helyi hálózati kapcsolat használata mellett zajlik, a folyamat megszakítja a kapcsolatot, ezért a beállítást a Telepítő CD-ROM lemezről vagy a weboldalunkon olvasható útmutatásnak megfelelően hajtsa végre.

2. Kártyanyílás hálózati beállítása (Network Setup of the Card Slot)

»»» Megjegyzés

- Ez az elem lehet, hogy nem elérhető a használt nyomtatótól függően.

Az **Állapot (Status)** jelzi, hogy a kártyanyílás be van-e kötve hálózati meghajtóként.

Ha rákattint, megjelenik a **Kártyanyílás hálózati beállítása (Network Setup of the Card Slot)** ablak.

■ [Kártyanyílás hálózati beállítása képernyő](#)

Kártyanyílás hálózati beállítása képernyő

»»» Megjegyzés

- Ez a képernyő lehet, hogy nem elérhető a használt nyomtatótól függően.

Megjeleníti a kártyanyílás beállításait, és lehetővé teszi, hogy a hálózaton elérhető kártyanyílást hálózati meghajtóként állítsa be a számítógépen.

Megjelenítéséhez kattintson a **Telepítés (Setup)** gombra a **Karbantartás (Maintenance)** képernyőn.

■ [Kártyanyílás hálózati beállítása \(Network Setup of the Card Slot\) képernyő \(Telepítés képernyő\)](#)

■ [Kártyanyílás hálózati beállítása \(Network Setup of the Card Slot\) képernyő \(Sikertelen telepítés képernyő\)](#)

»»» Megjegyzés

- Változtassa meg a nyomtató hálózati beállításait az IJ Network Tool használatával USB-kapcsolaton keresztül a LAN-beállítások inicializálása után. Ha az IJ Network Tool segédprogrammal kívánja megadni a hálózati beállításokat, akkor előbb aktiválja a helyi hálózati beállításokat.

Kártyanyílás hálózati beállítása (Network Setup of the Card Slot) képernyő (Telepítés képernyő)

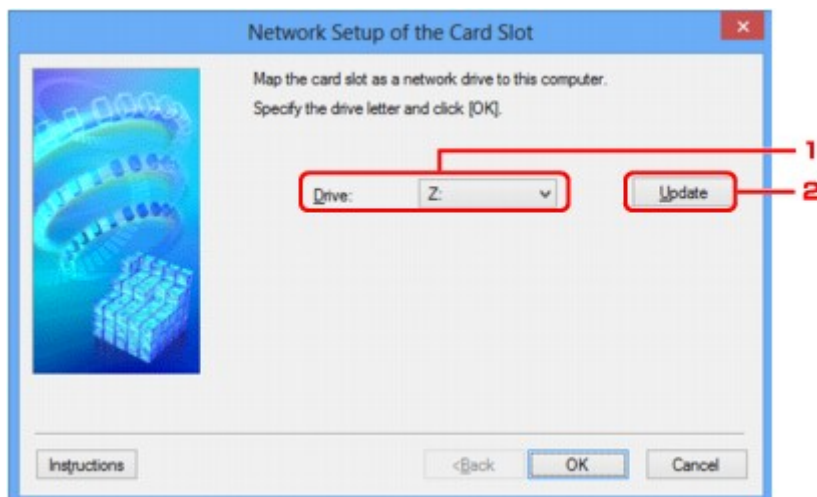

1. Meghajtó: (Drive:)

Válassza ki a hálózati meghajtóhoz hozzárendelni kívánt betűjelet.

2. Frissítés (Update)

Újra beolvassa a **Számítógép (Computer)** (Windows XP rendszeren **Sajátgép (My Computer)**) beállításai szerint nem kiosztott meghajtóbetűjeleket, és megjeleníti azokat a **Meghajtó: (Drive:)** listában.

Kártyanyílás hálózati beállítása (Network Setup of the Card Slot) képernyő (Sikertelen telepítés képernyő)

Akkor jelenik meg, ha a kártyanyílás hálózati telepítése nem sikerül.

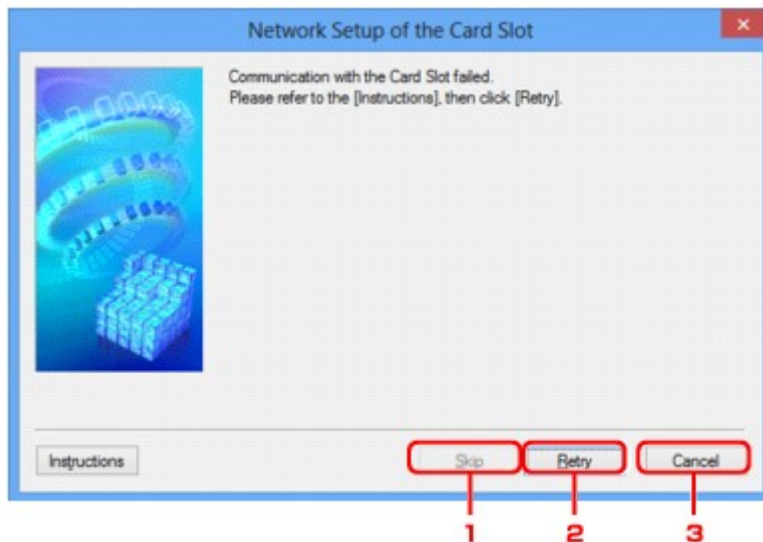

1. Kihagyás (Skip)

A beállítás úgy fejeződik be, hogy a rendszer nem rendel hálózati meghajtót a kártyanyíláshoz.

2. Újra (Retry)

Ismét a **Kártyanyílás hálózati beállítása (Network Setup of the Card Slot)** képernyő jelenik meg, és a program ismét végrehajtja a hálózati meghajtók kiosztását.

3. Mégse (Cancel)

Megszakítja a kártyanyílás beállítását. Ha az IJ Network Tool helyi hálózaton fut, a **Mégse (Cancel)** gomb szürke, és nem érhető el.

Port hozzárendelése képernyő

Lehetővé teszi létrehozott port társítását nyomtatóillesztőhöz.

Jelölje ki azt a nyomtatót, amelynek társítását módosítani kívánja, majd kattintson az **OK** gombra.

»»» Megjegyzés

- Mindaddig nincs lehetőség nyomtatásra a nyomtatóval, amíg a nyomtató illesztőprogramja nincs a porthoz társítva.

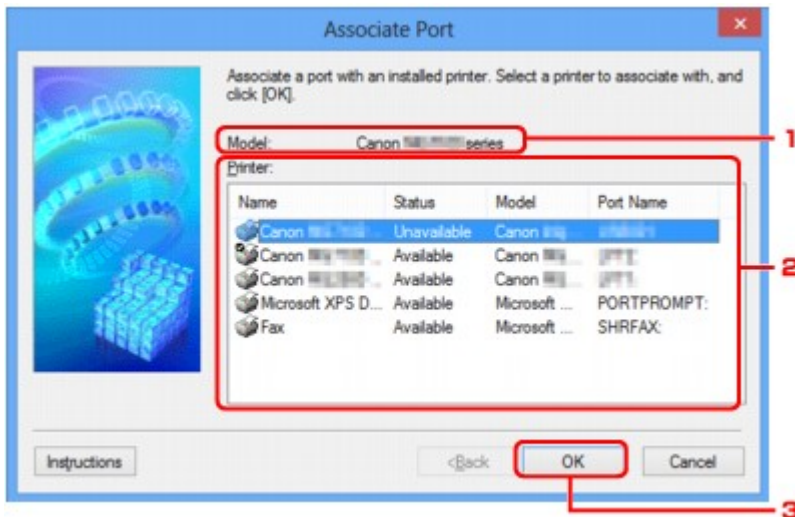

1. Típus: (Model:)

Megjeleníti a célportként megadott eszköz nevét.

A mező üresen marad, ha a rendszer nem észleli az eszköz nevét.

2. Nyomtató: (Printer:)

Megjeleníti a számítógépre telepített nyomtatóillesztőt.

Jelölje ki azt a nyomtatót, amelynek társítását módosítani kívánja.

3. OK

Végrehajtja a társítást.

Hálózati információk képernyő

Megjeleníti a nyomtatókhoz és a számítógépekhez megadott hálózati beállításokat.

A **Hálózati információk (Network Information)** képernyő megjelenítéséhez válassza a **Megjelenítés (View)** menü **Hálózati információk (Network Information)** elemét.

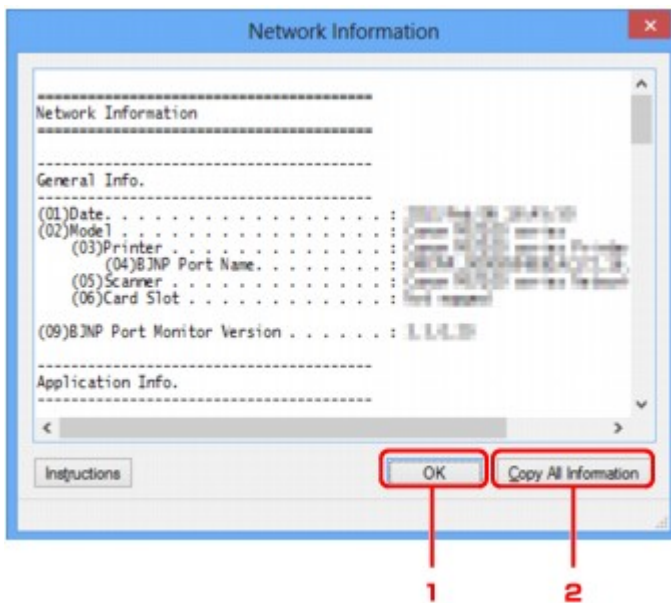

1. OK

Megnyitja a **Canon IJ Network Tool** képernyőt.

2. Összes információ másolása (Copy All Information)

Ez a funkció a megjelenített összes hálózati információt a vágólapra másolja.

A hálózaton keresztüli kommunikáció – függelék

- ▶ **A kártyanyílás használata hálózaton keresztül**
- ▶ **Ha a nyomtatóillesztőhöz nincs hozzárendelve port**
- ▶ **Technikai kifejezések**
- ▶ **Korlátozások**
- ▶ **A tűzfalról**

A kártyanyílás használata hálózaton keresztül

»»» Megjegyzés

- Ez a képernyő lehet, hogy nem elérhető a használt nyomtatótól függően.

■ ■ A kártyanyílás csatlakoztatása hálózati meghajtóként

■ ■ A kártyanyílás hálózaton keresztüli használatára vonatkozó korlátozások

A kártyanyílás csatlakoztatása hálózati meghajtóként

A kártyanyílást csatlakoztatni kell, hogy a hálózaton keresztül használható legyen.

A kártyanyílás hálózati meghajtóként történő csatlakoztatásához kövesse az alábbi eljárás lépéseit.

1. Helyezzen memóriakártyát a készülék kártyanyílásába.
2. [Indítsa el az IJ Network Tool segédprogramot.](#)
3. Válassza ki a készüléket a **Nyomtatók: (Printers:)** ablakban.
4. Válassza a **Karbantartás... (Maintenance...)** pontot a **Beállítások (Settings)** menüben.
5. Kattintson a **Telepítés (Setup)** elemre.

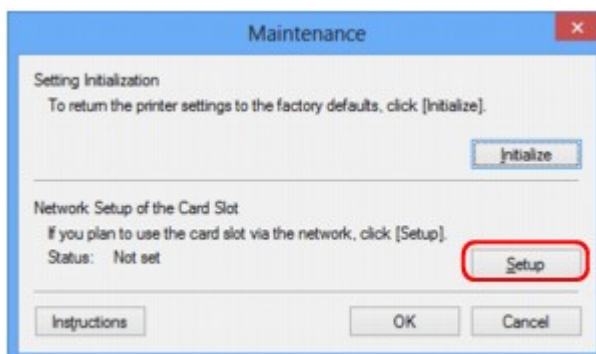

6. Adjon betűjelet a meghajtónak, majd kattintson az **OK** gombra.

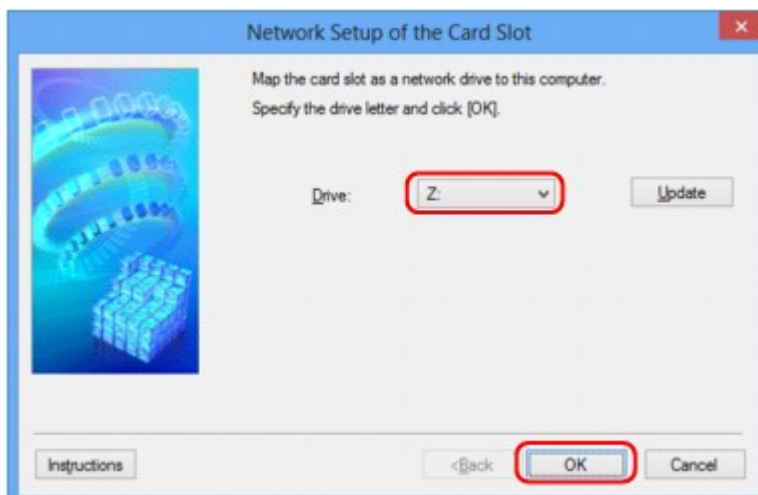

7. Győződjön meg arról, hogy a kártyanyílás csatlakoztatva van.

A kártyanyílás hálózati meghajtóként történő csatlakoztatása után az alábbi ábrakon látható ikonok jelennek meg a **Számítógép (Computer)** (vagy a **Sajátgép (My Computer)**) ablakban.

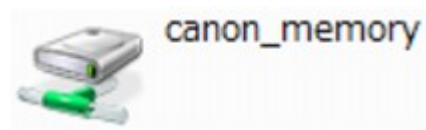

A kártyanyílás hálózaton keresztüli használatára vonatkozó korlátozások

- Ha a készülék csatlakoztatva van hálózathoz, akkor a kártyanyílást meg lehet osztani több számítógép között. Egyidejűleg több számítógép is olvashat fájlokat a kártyanyílásba helyezett memóriakártyáról. Azonban míg egy számítógép fájlt ír egy memóriakártyára, a többi számítógép nem férhet hozzá ugyanahhoz a fájlhoz.
- Ha a számítógép tartományhoz kapcsolódik, előfordulhat, hogy a kártyanyílást nem lehet hálózati meghajtóként csatlakoztatni.
- Ha olyan memóriakártyát használ, amelyen nagy méretű fájlok vagy sok fájl található, az nagy hozzáférési forgalmat generálhat. Ez esetben előfordulhat, hogy a memóriakártya-műveletek nem hajthatók végre vagy lassúak. A használatot a készülék **Access** (Hozzáférés) lámpájának kigyulladására kezdje meg.

- Ha hálózaton keresztül használja a kártyanyílás hálózati meghajtóját, előfordulhat, hogy a (kiterjesztés nélkül) legfeljebb nyolc kisbetűből álló fájlnevek nagybetűsen jelennek meg.

Az „ abcdefg.doc” fájlnev például „ ABCDEFG.DOC” formában jelenik meg, míg a „ AbcdeFG.doc” így látható.

A fájlnek valójában nem más a neve, csak máshogy jelenik meg.

- Ha a készülék kártyanyílásába helyezett memóriakártya írását csak az USB-n keresztül csatlakoztatott számítógépekről engedélyezi, akkor nem érhető el a kártyanyílás hálózati meghajtója. Ha viszont csak a helyi hálózathoz csatlakoztatott számítógépek számára engedélyezi a memóriakártya írását, az USB-n keresztül csatlakoztatott készülékek nem ismerik fel a kártyanyílást. Győződjön meg arról, hogy a kártyanyílás beállítása megfelel a kapcsolódási típusnak.

Ha a memóriakártyán található fájlokat USB-n és hálózaton keresztül is szeretné olvasni, tiltsa le a fájl memóriakártyára írását a számítógépekről. Ezzel a beállítással egyik módon sem írhatók fájlok a memóriakártyára.

- Ha a készülék kártyanyílásába helyezett memóriakártya írását csak a helyi hálózathoz csatlakoztatott számítógépekről engedélyezi, akkor lehetősége van fájlokat írni a memóriakártyára a hálózathoz kapcsolódó számítógépekről. Ez megnöveli annak kockázatát, hogy a memóriakártyán lévő adatokat számítógépes vírusok támadják meg vagy illegálisan hozzáférnek ezekhez az adatokhoz.

Ajánlott használni a készülék hozzáférés-vezérlési funkcióját, illetve útválasztón keresztül kapcsolódni az internethez. Az útválasztó használatával kapcsolatos információkért vegye fel a kapcsolatot az internetszolgáltatójával vagy a hálózati eszköz gyártójával.

- Ha hálózaton keresztül ír memóriakártyára fájlokat akkor, amikor az IJ Network Scanner Selector EX nem fut, lehet, hogy a fájl módosításának dátuma nem lesz helyes. Ügyeljen arra, hogy elindítsa az IJ Network Scanner Selector EX programot, mielőtt fájlt ír ki a memóriakártyára a hálózaton keresztül. További részleteket az *Online kézikönyv* kezdőlapjáról elérhető, az adott típusra vonatkozó „Az IJ Network Scanner Selector EX menüje és beállítási képernyője” című témakörben talál.

Ha a nyomtatóillesztőhöz nincs hozzárendelve port

Ha a képernyőn **Nincs illesztőprogram (No Driver)** szerepel a nyomtató neve mellett a **Canon IJ Network Tool** képernyőn, a nyomtató illesztőprogramjához nincs társítva létrehozott port.

Ha a nyomtatóillesztőhöz portot kíván hozzárendelni, kövesse az alábbi eljárás lépéseit.

1. [Indítsa el az IJ Network Tool segédprogramot.](#)
2. Válassza ki a nyomtatót a **Nincs illesztőprogram (No Driver)** üzenettel a **Név (Name)** listán.
3. Válassza a **Port hozzárendelése... (Associate Port...)** pontot a **Beállítások (Settings)** menüben.

Megjelenik a **Port hozzárendelése (Associate Port)** képernyő.

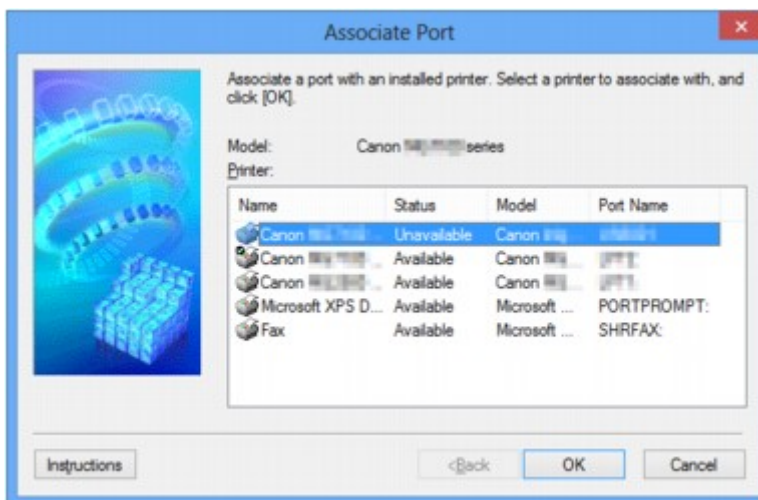

4. Jelölje ki a porthoz hozzárendelni kívánt nyomtatót.

A nyomtató illesztőprogramja által telepített nyomtatók listája szerepel a **Port hozzárendelése (Associate Port)** képernyő **Nyomtató: (Printer:)** paneljén. Jelölje ki a létrehozott porthoz hozzárendelni kívánt nyomtatót.

5. Kattintson az **OK** gombra.

Technikai kifejezések

Ez a szakasz bemutatja a kézikönyvben szereplő technikai kifejezéseket.

IA

IB

IC

ID

IE

IF

IK

IL

IM

IO

IP

IR

IS

IT

IU

IW

A

- **Hozzáférési pont (Access Point)**

Vezeték nélküli adó-vevő vagy bázisállomás, amely vezeték nélküli ügyfelektől, illetve a készüléktől fogad adatokat, majd tovább sugározza őket. Infrastruktúra hálózat esetén szükséges.

- **Alkalmi**

Az ügyfélszámítógép és a készülék beállítása, amely szerint a vezeték nélküli kommunikáció egyenrangú, vagyis az ugyanolyan SSID azonosítójú vagy hálózati nevű ügyfelek közvetlenül kommunikálnak egymással. Nincs szükség hozzáférési pontra. A készülék nem támogatja az ad-hoc kommunikációt.

- **Rendszergazdai jelszó (Admin Password)**

A IJ Network Tool alkalmazásban a rendszergazdai jelszó a hálózati felhasználók hozzáféréseinek korlátozására szolgál. Csak ezzel a jelszóval lehet hozzáférni a nyomtatóhoz, illetve módosítani a nyomtató beállításait.

Ha a nyomtató hálózati beállításai a gyári értékekre vannak állítva, nem kell megadni a rendszergazdai jelszót.

- **AES**

Egy titkosítási mód. WPA esetén nem kötelező. Ez egy megbízható titkosítási algoritmus, amelyet az Egyesült Államok kormányzervei használnak az adatok feldolgozása során.

- **Hitelesítési mód (Authentication Method)**

Az a mód, amelyet a hozzáférési pont alkalmaz a nyomtató hitelesítésére a vezeték nélküli helyi hálózaton át. A módszerek összeegyeztethetők egymással.

Ha a WEP a titkosítási módszer, akkor a hitelesítési módszer **Nyílt rendszer (Open System)** vagy **Megosztott kulcs (Shared Key)** értéken rögzíthető.

WPA/WPA2 esetén a hitelesítési mód PSK.

- **Automatikus (Auto)**

A nyomtató automatikusan úgy változtatja meg a hitelesítési módot, hogy az megfeleljen a hozzáférési pontnak.

- **Nyílt rendszer (Open System)**

Ennél a hitelesítési módnál a kommunikációs partner hitelesítése WEP-kulcs használata nélkül történik, még akkor is, ha a **WEP használata (Use WEP)** beállítás van kiválasztva.

- **Megosztott kulcs (Shared Key)**

Ennél a hitelesítési módnál a kommunikációs partner hitelesítése annak a WEP-kulcsnak a használatával történik, amelyet a titkosításhoz beállítottak.

B

- **Bonjour**

A Mac OS X operációs rendszernek egy olyan beépített szolgáltatása, amely a hálózaton automatikusan felismeri a csatlakoztatható eszközöket.

C

- **Csatorna**

A vezeték nélküli kommunikáció frekvenciacsatornája. Infrastruktúra módban a csatorna automatikusan a hozzáférési pont beállításához igazodik. A készülék az 1–13. csatornát támogatja. A vezeték nélküli LAN-hoz használható csatornák száma függ az országtól/területtől.

D

- **Alapértelmezett átjáró (Default Gateway)**

Olyan kapcsoló eszköz, amely más hálózathoz, például egy útválasztóhoz vagy számítógéphez való csatlakozásra szolgál.

- **DHCP-kiszolgáló funkció**

Az útválasztó vagy a hozzáférési pont automatikusan IP-címet rendel az adott eszközhöz, ha a hálózathoz csatlakozó nyomtató vagy a számítógép elindul.

- **DNS-kiszolgáló**

Az eszközneveket IP-címekre átalakító kiszolgáló. Az IP-cím kézi megadásakor adja meg az elsődleges és a másodlagos kiszolgáló címét is.

F

- **Tűzfal (Firewall)**

Olyan rendszer, amely megakadályozza a hálózatban a számítógépekhez való jogosulatlan hozzáférést. Erre a célra egy szélessávú útválasztó tűzfalfunkciója, a számítógépre telepített biztonsági szoftver vagy a számítógép operációs rendszere is használható.

I

- **IEEE 802.11b**

A 2,4 GHz-es frekvenciatartományt használó, legfeljebb 11 Mbit/s átviteli sebességű vezeték nélküli LAN nemzetközi szabványa.

- **IEEE 802.11g**

A 2,4 GHz-es frekvenciatartományt használó, legfeljebb 54 Mbit/s átviteli sebességű vezeték nélküli LAN nemzetközi szabványa. Kompatibilis a 802.11b szabvánnyal.

- **IEEE 802.11n**

A 2,4 GHz-es és 5 GHz-es frekvenciatartományt használó vezeték nélküli LAN nemzetközi szabványa. A csatlakoztatott készülék akkor is hatással lehet az átviteli sebességre, ha két vagy több antennát használ egyidejűleg, vagy a korábbinál nagyobb átviteli sebességet ért el azáltal, hogy egyszerre több kommunikációs csatornát használ.

A maximális 600 Mbps átviteli sebesség mellett több számítógép-terminállal is kommunikálni lehet egy körülbelül 12 méteres sugarú körön belül.

Kompatibilis a 802.11b és a 802.11g szabvánnyal.

- **Infrastruktúra**

Az ügyfélszámítógép és készülék beállítása, amikor a vezeték nélküli teljes kommunikáció egy hozzáférési ponton keresztül zajlik.

- **IP-cím**

Négy, egymástól ponttal elválasztott részből álló egyedi szám. Minden olyan hálózati eszköznek van IP-címe, amely csatlakozik az internethez. Példa: 192.168.0.1

Az IP-címet rendszerint egy hozzáférési pont vagy egy útválasztó DHCP-kiszolgálója automatikusan osztja ki.

- **IPv4/IPv6**

Az interneten használt hálózati protokollok. Az IPv4 protokoll 32 bites címekeket, az IPv6 protokoll pedig 128 bites címekeket használ.

K

- **Kulcsformátum**

WEP kulcs formátumként válassza ki az **ASCII** vagy **Hexadecimális (Hex)** lehetőséget. A kiválasztott kulcsformátum meghatározza a WEP kulcshoz használható karaktereket.

- ASCII

5 vagy 13 karaktert kell megadni; alfanumerikus és aláhúzás (_) karaktereket tartalmazhat. A kis- és nagybetűk különböző karaktereknek számítanak.

- Hexadecimális

10 vagy 26 karaktert kell megadni; hexadecimális (0–9, A–F és a–f közötti) karaktereket tartalmazhat.

- **Kulcshossz**

A WEP kulcs hossza. 64 bit vagy 128 bit lehet. A nagyobb kulcshossz esetén bonyolultabb WEP kulcsot állíthat be.

L

- **Kapcsolat minősége (Link Quality)**

A hozzáférési pont és a nyomtató közti kapcsolat állapotát – a zajtól (interferenciától) eltekintve – egy 0 és 100% közötti érték jelzi.

- **LPR**

A TCP/IP-hálózatokban használt platformfüggetlen nyomtatási protokoll. A kétirányú kommunikációt nem támogatja.

M

- **MAC-cím (MAC Address)**

Más néven fizikai cím. Egyedi és állandó hardverazonosító, amelyet a gyártó rendel a hálózati eszközökhöz. A MAC-cím egy 48 bites hexadecimális szám, amelynek elemeit kettőspontok választják el, például 11:22:33:44:55:66.

O

- **Üzemi állapot (Operation Status)**

Azt jelzi, hogy a nyomtató használatra kész-e.

P

- **Proxykiszolgáló**

A helyi hálózathoz csatlakozó számítógépet az internettel összekötő kiszolgáló. Proxykiszolgáló használata esetén adja meg a proxykiszolgáló címét és portszámát.

- **PSK**

A WPA/WPA2 által alkalmazott titkosítási mód.

R

- **Útválasztó**

Olyan kapcsoló eszköz, amely más hálózathoz való csatlakozásra szolgál.

S

- **Jelerősség**

A hozzáférési pontból érkező, a nyomtató által fogadott jel erősségét egy 0 és 100% közötti érték jelzi.

- **SSID**

A vezeték nélküli helyi hálózat egyedi címkéje. Gyakran hálózathévként vagy hozzáférési pont-névként hivatkoznak rá.

Az SSID az ütközések megelőzése érdekében megkülönbözteti egymástól a vezeték nélküli helyi hálózatokat.

A nyomtatónak és a vezeték nélküli helyi hálózat minden ügyfelének ugyanazt az SSID azonosítót kell használnia, hogy képesek legyenek kommunikálni egymással. Az SSID legfeljebb 32 alfanumerikus karakterből állhat. Az SSID azonosítóra a hálózat neve szerint is lehet hivatkozni.

- **Rejtett (Stealth)**

Stealth (rejtett) módban a hozzáférési pont nem teszi közzé az SSID azonosítóját, így elrejteti magát. Ez esetben pedig az ügyfél csak úgy tudja észlelni a hozzáférési pontot, ha megadja az SSID azonosítót.

- **Alhálózati maszk**

Az IP-cím két részből áll: a hálózati címből és a gazdagép címéből. Az alhálózati maszk arra szolgál, hogy segítségével az IP-címből ki lehessen számítani az alhálózati maszk címét. Az alhálózati maszkot rendszerint egy hozzáférési pont vagy egy útválasztó DHCP-kiszolgálója automatikusan adja meg.

Példa:

IP-cím: 192.168.127.123

Alhálózati maszk: 255.255.255.0

Alhálózati maszk címe: 192.168.127.0

T

- **TCP/IP**

Az interneten vagy a helyi hálózaton található gazdagépek összekapcsolására szolgáló kommunikációs protokollkészlet. Segítségével a különféle terminálok kommunikálni tudnak egymással.

- **TKIP**

A WPA/WPA2 által alkalmazott titkosítási protokoll.

U

- **USB**

Soros felület, amelynek köszönhetően az eszközök gyorsan csatlakoztathatók és leválaszthatók anélkül, hogy ki kellene őket kapcsolni.

W

- **WCN (Windows Connect Now)**

A Windows Vista vagy későbbi rendszereket futtató felhasználók a beállítási információkat megszerezhetik közvetlenül a vezeték nélküli hálózaton keresztül (WCN-NET).

- **WEP/WEP kulcs**

Az IEEE 802.11 által alkalmazott titkosítási mód. Megosztott biztonsági kulcs, amely a vezeték nélküli hálózatokon keresztülmenő adatok titkosítására és visszafejtésére szolgál. Ezen a nyomtatón 64 vagy 128 bites, ASCII-kód vagy hexadecimális formátumú, 1–4 számú kulcs használható.

- **Wi-Fi**

A vezeték nélküli helyi hálózati eszközök együttműködésre való képességét az IEEE 802.11 szabvány alapján tanúsító nemzetközi szervezet.

Ez a készülék Wi-Fi-hitelesített termék.

- **Vezeték nélküli LAN**

Olyan hálózat, amely nem fizikai, hanem vezeték nélküli, például Wi-Fi technológiát alkalmaz.

- **WPA**

A Wi-Fi Alliance által 2002 októberében bevezetett biztonsági keretrendszer. Ez nagyobb biztonságot ad, mint a WEP.

- Hitelesítés (Authentication)

A WPA a következő hitelesítési módokat határozza meg: a hitelesítő kiszolgáló nélkül is alkalmazható PSK és a hitelesítő kiszolgálót igénylő WPA-802.1x.

Ez a készülék támogatja a WPA-PSK hitelesítési módot.

- Jelszó

A WPA-PSK hitelesítéshez használt titkosított kulcs.

A hozzáférési kód 8–63 karakterből álló karakterlánc vagy egy 64 jegyű hexadecimális érték lehet.

- **WPA2**

A Wi-Fi Alliance által 2004 szeptemberében a WPA újabb verziójaként kiadott biztonsági keretrendszer. Erősebb titkosítási eljárást biztosít az Advanced Encryption Standard (AES, Magas szintű titkosítási szabvány) révén.

- Hitelesítés (Authentication)

A WPA2 a következő hitelesítési módokat határozza meg: a hitelesítő kiszolgáló nélkül is alkalmazható PSK és a hitelesítő kiszolgálót igénylő WPA2-802.1x.

Ez a készülék támogatja a WPA2-PSK hitelesítési módot.

- Jelszó

A WPA2-PSK hitelesítéshez használt titkosított kulcs.

A hozzáférési kód 8–63 karakterből álló karakterlánc vagy egy 64 jegyű hexadecimális érték lehet.

- **WPS (Wi-Fi Protected Setup)**

A WPS a vezeték nélküli hálózatok egyszerű és biztonságos működtetését célzó szabvány.

A Wi-Fi Protected Setup két fő módszert alkalmaz:

PIN-kód megadása: minden WPS-tanúsítású eszköz esetén kötelező beállítási mód.

Gombnyomásos beállítás (PBC): a hardver valódi gombja vagy egy szoftverben szimulált gomb megnyomása.

Korlátozások

Ha vezeték nélküli helyi hálózaton keresztül használja a nyomtatót a nyomtató felismerheti a közelben található vezeték nélküli rendszereket, azonban a vezeték nélküli átvitel titkosításához be kell állítani a hozzáférési pont hálózati kulcsát (WEP, WPA vagy WPA2). A Wi-Fi szabvánnyal nem kompatibilis termék esetén nem garantálható a megfelelő vezeték nélküli kommunikáció.

A túl sok számítógéppel fennálló kapcsolat befolyásolhatja a nyomtató teljesítményét, például a nyomtatási sebességet.

A tűzfalról

A tűzfal a számítógépre telepített biztonsági szoftver vagy az operációs rendszer egyik funkciója, amelynek szerepe a hálózat jogosulatlan elérésének megakadályozása.

Óvintézkedések bekapcsolt tűzfal esetén

- A tűzfal funkció korlátozhatja a kommunikációt a nyomtató és a számítógép között. Emiatt meghiúsulhat a nyomtató beállítása, illetve az azzal folytatott kommunikáció.
- A nyomtató beállítása során előfordulhat, hogy – a biztonsági szoftver, illetve az operációs rendszer tűzfal funkciójától függően – a rendszer kéri a kommunikáció engedélyezését, illetve letiltását. Ha ez történik, engedélyezze a kommunikációt.
- A IJ Network Tool használata során előfordulhat, hogy a – biztonsági szoftver, illetve az operációs rendszer tűzfal funkciójától függően – a rendszer kéri a kommunikáció engedélyezését, illetve letiltását. Ha ez történik, engedélyezze a kommunikációt.
- Ha nem sikerül megadni a nyomtató beállításait, átmenetileg kapcsolja ki a biztonsági szoftver, illetve az operációs rendszer tűzfal funkcióját.

Fontos

- Ha kikapcsolta a tűzfalat, csatlakoztassa le a hálózatot az internetről.
- Egyes alkalmazások (például a hálózatbeállítási szoftverek) felülírják a tűzfal beállításait. Előzetesen ellenőrizze az alkalmazás beállításait.
- Ha a használt nyomtató beállítása **IP-cím automatikus megszerzése (Get IP address automatically)**, akkor az IP-cím mindannyiszor megváltozhat, ha a nyomtató csatlakozik a hálózathoz. Ez (a tűzfalbeállításoktól függően) meggátolhatja a nyomtató beállítását, illetve az azzal folytatott kommunikációt. Ilyen esetben vagy módosítsa a tűzfalbeállításokat, vagy rendeljen rögzített IP-címet a nyomtatóhoz. IP-címet az IJ Network Tool segítségével adhat meg.

[A Vezeték nélküli helyi hálózat lap beállításainak módosítása](#)

[A Vezetékes LAN lap beállításainak megváltoztatása](#)

Ha rögzített IP-címet rendel a nyomtatóhoz, olyan IP-címet kell megadnia, amellyel a számítógép képes kommunikációt folytatni.

Megjegyzés

- Az operációs rendszer tűzfalbeállításainak, illetve a biztonsági szoftver tűzfalbeállításainak leírását keresse a számítógép, illetve a szoftver útmutatójában, vagy forduljon a gyártóhoz.

Hogyan érhető el az optimális nyomtatási minőség?

- ▶ **Hasznos információk a tintáról**
- ▶ **A sikeres nyomtatás alapjai**
- ▶ **Ne felejtse el megadni a papírbeállításokat a papír betöltése után**
- ▶ **Nyomtatási feladat megszakítása**
- ▶ **A nyomtató kezelésével kapcsolatos előírások**
- ▶ **A folyamatos jó nyomtatási minőség záloga**
- ▶ **A nyomtató biztonságos szállításával kapcsolatos előírások**

Hasznos információk a tintáról

Mire használható a tinta a nyomtatáson kívül?

A tinta a nyomtatáson kívül másra is szolgál.

Amikor a tintatartályok behelyezését követően először használja ezt a Canon nyomtatót, a készülék feltölti tintával a nyomtatófej fúvókáit, felkészülve a nyomtatásra. Ezért az első tintatartályokkal kevesebb oldal nyomtatható, mint az ezt követően a készülékbe behelyezett tartályokkal.

A készülék ismertetőjében vagy a weboldalon ismertetett nyomtatási költségeket nem az első tintatartály/tintapatron fogyasztási adatai alapján, hanem az azt követően használt tintatartály/tintapatron fogyasztási adatai alapján határoztuk meg.

A nyomtató néha tintát használ az optimális nyomtatási minőség fenntartásához.

A nyomtató teljesítményének megőrzése érdekében ez a Canon nyomtató állapotától függően automatikusan végez tisztítást. Tisztítás közben a nyomtató kis mennyiségű tintát fogyaszt. Ilyenkor akár minden színből felhasználhat tintát a készülék.

[Tisztítási funkció]

A tisztítási funkcióval a nyomtató kiszívja a fúvókákból a légbuborékokat vagy a tintát magát, megakadályozva, hogy a nyomtatási minőség csökkenjen, vagy a fúvókák eltömődjenek.

A fekete-fehér nyomtatás használ színes tintát?

Fekete-fehér nyomtatás esetén a nyomtatópapír típusától és a nyomtatóillesztő-program beállításaitól függően előfordulhat, hogy a készülék nem fekete tintát használ. Így aztán akkor is fogy a színes tintából, ha fekete-fehérben nyomtat.

Miért van a nyomtatóban két fekete tintatartály?

A nyomtatóban kétféle fekete tinta van: beszívódó tinta (BK) és pigment tinta (PGBK).

A beszívódó tinta főként fényképek, illusztrációk stb., a pigment tinta pedig szöveges dokumentumok nyomtatásához használatos. Mindegyik más célra szolgál, így ha az egyik kifogy, a készülék nem használja helyette a másikat. Ha valamelyik kifogy, ki kell cserélni a tintatartályt.

A készülék ezt a két tintát a nyomtatópapír típusától és a nyomtatóillesztő-program beállításaitól függően automatikusan használja. A kezelő nem változtathatja meg e tinták használatát.

A tinta jelzőfénye jelzi, ha a tinta kifogyóban van.

A tintatartály belseje egy a tintát tartalmazó (A) és egy a tintát elnyelő szivacsos (B) részből áll.

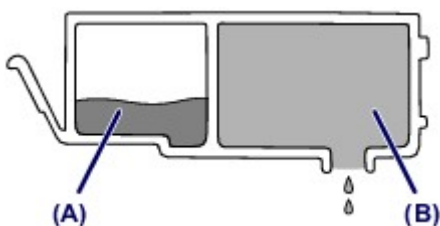

Ha kifogy a tinta az (A) részből, a tinta jelzőfénye lassú villogással jelzi, hogy a tinta kifogyóban van.

Ha kifogy a tinta a (B) részből, a tinta jelzőfénye gyors villogással jelzi, hogy ki kell cserélni a tintatartályt.

■ ■ A tintaállapot ellenőrzése a tinta jelzőfények segítségével

A sikeres nyomtatás alapjai

Nyomtatás előtt ellenőrizze a nyomtató állapotát!

- Rendszerben van a nyomtatófej?

Ha a nyomtatófej fűvókái eltömődnek, a nyomtatás halvány lesz, és ezzel papírt pazarol. A nyomtatófej ellenőrzéséhez nyomtassa ki a fűvóka-ellenőrző mintát.

■ [A karbantartás folyamata](#)

- Tintával szennyezett a nyomtató belseje?

Nagy mennyiségben történő vagy szegély nélküli nyomtatást követően azok a részek, amelyeken a papír keresztülhalad, tintával szennyeződhetnek. Tisztítsa meg a nyomtató belsejét az [Alsó tálcá tisztítása](#) funkcióval.

Ellenőrizze, hogy hogyan kell megfelelően betölteni a papírt!

- A megfelelő irányban tette be a papírt?

Ha a hátsó tálcába szeretne papírt tölteni, akkor úgy tegye be a papírt, hogy az a NYOMTATÁSI OLDALÁVAL ÖN FELÉ nézzen.

■ [Papír betöltése](#)



- A papír nem hajlott meg?

A meghajlott papír elakadást okoz. Lapítsa ki a meghajlott papírt, majd ismét tegye be.

■ [A papír maszatos/A nyomtatási felület karcos](#) > „Miután kisimította, töltsse be a papírt.”

Ne felejtse el megadni a papírbeállításokat a papír betöltése után

Ha a hordozótípus beállítása nem egyezik meg a betöltött papír típusával, lehet, hogy a nyomtatás eredménye nem lesz kielégítő. A papír betöltése után ne felejtse el kiválasztani a betöltött papírnak megfelelő hordozótípust.

■ [Nem kielégítő a nyomtatás eredménye](#)

Különböző papírtípusok léteznek: speciális bevonatú papírok, amelyek optimálisak fényképek nyomtatásához, illetve dokumentumok nyomtatására alkalmas papírok.

Minden hordozótípushoz különféle előre megadott beállítások tartoznak, például a tintahasználattal, a tinta kibocsátásával, a fűvókától való távolsággal stb. kapcsolatban, hogy optimális minőségben tudjon nyomtatni az adott típusú papírra.

Ez lehetővé teszi, hogy a betöltött hordozótípusnak legjobban megfelelő beállítások mellett lehessen nyomtatni mindössze az adott hordozótípus kiválasztásával.

Nyomtatási feladat megszakítása

Soha ne a BE (ON) gombot nyomja meg!

Ha nyomtatás közben nyomja meg a **BE (ON)** gombot, a számítógépből küldött nyomtatási adat megmarad a nyomtatóban, és lehetséges, hogy nem fogja tudni folytatni a nyomtatást.

Ha meg szeretné szakítani a nyomtatást, nyomja meg az **ÚJRAKEZD/MÉGSE (RESUME/CANCEL)** gombot.

A nyomtató kezelésével kapcsolatos előírások

Ne helyezzen tárgyakat a fedélre!

Ne helyezzen tárgyakat a fedélre. A tárgyak beeshetnek a hátsó tálcába a fedél felnyitása során, és ez a nyomtató hibás működéséhez vezethet. A nyomtatót úgy helyezze el, hogy ne eshessen rá semmi.

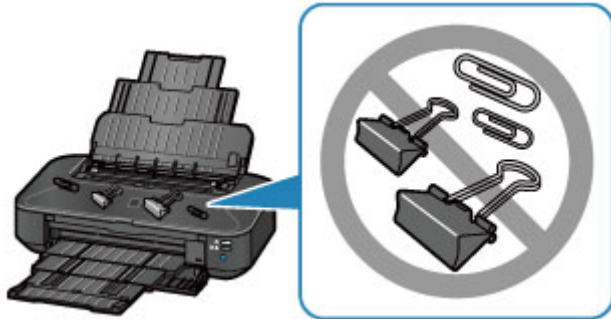

A folyamatos jó nyomtatási minőség záloga

A legjobb minőségben történő nyomtatás kulcsa az, hogy ne hagyja, hogy a nyomtatófej beszáradjon, vagy eltömítődjön. A legjobb nyomtatási minőség érdekében mindig tartsa be az alábbi szabályokat.

Soha ne húzza ki a tápkábelt a készülék teljes kikapcsolódása előtt!

Ha a **BE (ON)** gombbal kapcsolja ki a nyomtatót, az automatikusan védősapkát helyez a nyomtatófejre (fűvókákra), hogy kiszáradásukat megakadályozza. Ha a tápkábelt még azelőtt húzza ki a hálózati aljzatból, hogy a kezelőpanelen a **BE/KI (POWER)** jelzőfény kialudna, akkor a nyomtatófej lezárása nem történik meg megfelelő módon, és így az beszárad vagy eltömődik.

Mielőtt [kihúzza a tápkábelt](#), győződjön meg arról, hogy nem világít a **BE/KI (POWER)** jelzőfény.

Időről időre nyomtasson valamit!

Ahogy a filctoll is beszárad és használhatatlanná válik, ha sokáig nem használják, még ha rajta is van a kupakja, a nyomtatófej is beszáradhat és eltömődhet, ha sokáig nem használja a nyomtatót.

Azt javasoljuk, hogy legalább havonta egyszer használja a nyomtatót.

»» Megjegyzés

- A papír típusától függően a tinta elmosódhat, ha a nyomtatott részeket szövegkiemelővel kihúzza, illetve ha víz vagy izzadság kerül a nyomtatott részekre.

A nyomtató biztonságos szállításával kapcsolatos előírások

Amikor szállítja a nyomtatót, ügyeljen a következők betartására.

Fontos

- Csomagolja a nyomtatót egy erős dobozba úgy, hogy a nyomtató alsó fele nézzen lefelé; gondoskodjon a biztonságos szállításhoz szükséges elegendő védőanyagról.
- Hagyja a nyomtatófejet és a tintatartályt a nyomtatóban, és kapcsolja ki a nyomtatót a **BE (ON)** gombbal. Ez esetben a nyomtató automatikusan védősapkát helyez a nyomtatófejre, hogy megakadályozza a kiszáradását.
- Miután becsomagolta a nyomtatót, ne döntse meg a dobozt, és ne fordítsa se az oldalára, se fejjel lefelé. Ellenkező esetben a tinta szállítás közben kifolyhat, és ez a nyomtató károsodását okozhatja.
- Ha egy szállítócég végzi a nyomtató szállítását, jelölje meg a nyomtató dobozát „EZ A FELSŐ OLDAL” felirattal, hogy mindig a nyomtató alsó fele nézzen lefelé. Helyezze el a „TÖRÉKENY” vagy az „ÓVATOSAN KEZELENDŐ” feliratot is.

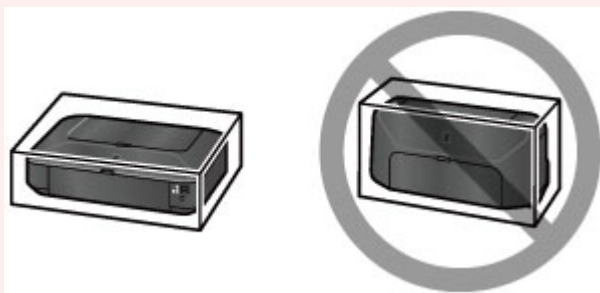

1. Kapcsolja ki a nyomtatót.
2. Ellenőrizze, hogy kialudt-e a **BE/KI (POWER)** jelzőfény, majd [húzza ki a tápkábelt](#) a hálózati csatlakozóaljzatból.

Fontos

- Ne húzza ki a nyomtató kábelét, amíg a **BE/KI (POWER)** jelzőfény fehéren világít vagy villog, mert ezzel a nyomtató hibás működését vagy károsodását okozhatja, és használhatatlanná teheti a nyomtatót.

3. Tolja be a papírtámaszt, majd csukja be.
4. Tolja be a papírgyűjtő tálcát, majd óvatosan csukja be az előlapot.
5. Húzza ki a nyomtatókábelét a számítógépből és a nyomtatóból, majd húzza ki a nyomtatóból a tápkábelt.
6. Ragasztószalag használatával rögzítse a nyomtató összes fedelét, hogy szállítás közben ne nyíljanak. Ezután helyezze a nyomtatót műanyag zsákba.
7. A nyomtató becsomagolásakor helyezzen a dobozba a nyomtató széléhez ütődéstől védő anyagokat.

A termék használatának, valamint a képek felhasználásának jogi korlátozása

A következő dokumentumok nyomtatása törvénybe ütközhet.

A mellékelt lista nem teljes. Ha kétség merül fel, kérjen tájékoztatást az Ön országában illetékes jogi képviselőtől.

- Papírpénz
- Pénzesutalványok
- Letétnyugták
- Postai bélyegek (érvényesített vagy érvényesítetlen)
- Azonosító jelvények vagy rangjelzések
- Katonai szolgálatra vonatkozó okmányok vagy behívók
- Kormányhivatalok által kiállított csekkek vagy utalványok
- Gépjármű-engedélyek és jogcímgazolások
- Utazási csekkek
- Élelmiszerjegyek
- Útlevelek
- Bevándorlási dokumentumok
- Belföldi illetékbélyegek (érvényesített vagy érvényesítetlen)
- Kötvények vagy egyéb adósságlevelek
- Részvényigazolások
- Szerzői jogvédelem alatt álló munkák/művek a szerzői jog tulajdonosának engedélye nélkül

Műszaki adatok

Általános műszaki adatok

Nyomtatási felbontás (dpi)	9600* (vízszintes) x 2400 (függőleges) * A tintacseppek egymástól legalább 1/9600 hüvelyk távolságra helyezhetők el.
Interfész	USB-port: Hi-Speed USB *1 LAN-port: Vezetékes LAN: 100BASE-TX / 10BASE-T Vezeték nélküli LAN: IEEE802.11n / IEEE802.11g / IEEE802.11b *2 *1 A Hi-Speed USB szabványnak eleget tevő számítógépre van szükség. Mivel a Hi-Speed USB-interfész felfelé teljesen kompatibilis az USB 1.1-es verzióval, USB 1.1-es csatlakozókon is használható. *2 A beállítás módja: WPS (Wi-Fi Protected Setup), WCN (Windows Connect Now) vagy Kábel nélküli beállítás.
Nyomtatási szélesség	322,2 mm / 12,7 hüvelyk (szegély nélküli nyomtatáskor: 329 mm / 13 hüvelyk)
Működési környezet	Működési környezet: 5–35 °C (41–95 °F) Páratartalom: 10–90% relatív páratartalom (kicsapódásmentes) * Bizonyos hőmérsékletű és páratartalmú környezetben csökkenhet a nyomtató teljesítménye. Javasolt környezet: Működési környezet: 15–30 °C (59–86 °F) Páratartalom: 10–80% relatív páratartalom (kicsapódásmentes) * A papírokra, például a fotópapírra vonatkozó hőmérsékletet és páratartalmat illető feltételek a papír csomagolásán vagy a melléklet útmutatóban található.
Tárolási környezet	Működési környezet: 0–40 °C (32–104 °F) Páratartalom: 5–95% relatív páratartalom (kicsapódásmentes)
Áramellátás	AC 100–240 V, 50/60 Hz
Áramfogyasztás	Nyomtatás: Kb. 24 W *1 Készenlét (minimum): Kb. 2,0 W *1*2 Kikapcsolva: Kb. 0,3 W *1 Aktív vezeték nélküli helyi hálózat. *2 A készenléti állapot várakozási ideje nem módosítható.
Külső méretek	Kb. 584 (Sz) x 310 (H) x 159 (M) mm Kb. 23 (Sz) x 12,3 (H) x 6,3 (M) hüvelyk * Behúzott papírtámasz és papírgyűjtő tálca esetén.
Súly	Kb. 8,1 kg (kb. 17,9 font) * Behelyezett nyomtatófejvel és tintatartályokkal.

Nyomtatófej/Tinta	Összesen 5120 fűvóka (PgBK 1024 fűvóka, Y/DyeBK egyenként 512 fűvóka, C/M egyenként 1536 fűvóka)
--------------------------	--

A hálózatra vonatkozó műszaki adatok

Kommunikációs protokoll	TCP/IP
Vezetékes LAN	Támogatott szabványok: IEEE802.3u (100BASE-TX) / IEEE802.3 (10BASE-T) Átviteli sebesség: 10/100 Mbit/s (automatikus átkapcsolással)
Vezeték nélküli LAN	Támogatott szabványok: IEEE802.11n / IEEE802.11g / IEEE802.11b Frekvenciasáv: 2,4 GHz Csatorna: 1–11 vagy 1–13 * A frekvenciasáv és a rendelkezésre álló csatornák országtól vagy régiótól függően eltérőek. Kommunikációs távolság: Beltéri: 50 m / 164 lábnál * A hatósugár a telepítési környezettől és az adott helytől függ. Biztonság: WEP (64/128 bites) WPA-PSK (TKIP/AES) WPA2-PSK (TKIP/AES) Beállítás: WPS (nyomógombos konfiguráció/PIN-kódos módszer) WCN (WCN-NET) Kábel nélküli beállítás Egyéb funkciók: Rendszergazdai jelszó

Minimális rendszerkövetelmények

Alkalmazkodva az itt megadott feltételeknél magasabb szintű operációsrendszer-követelményekhez.

Windows

Operációs rendszer	Windows 8, Windows 8.1 Windows 7, Windows 7 SP1 Windows Vista SP1, Windows Vista SP2 Windows XP SP3 csak 32 bites
Böngésző	Internet Explorer 8 vagy újabb
Szabad lemezterület	3 GB Megjegyzés: a mellékelt szoftverek telepítéséhez. A merevlemezterület-igény értesítés nélkül megváltozhat.
Képernyő	XGA 1024 x 768

Mac OS

Operációs rendszer	Mac OS X v10.6.8 vagy újabb
Böngésző	Safari 5 vagy újabb
Szabad lemezterület	1,5 GB Megjegyzés: a mellékelt szoftverek telepítéséhez. A merevlemezterület-igény értesítés nélkül megváltozhat.
Képernyő	XGA 1024 x 768

Más támogatott operációs rendszer

Egyes funkciók esetleg nem állnak rendelkezésre minden operációs rendszer használata esetén. Az iOS, Android és Windows RT operációs rendszerrel való használatban a kézikönyvben vagy a Canon webhelyén tájékozódhat.

Nyomtatás mobiltelefonról

Apple AirPrint

Google Cloud Print

- Az *Online kézikönyv* megtekintéséhez internetkapcsolat szükséges.
- Windows: a megfelelő működés csak előre telepített Windows 8.1, Windows 8, Windows 7, Windows Vista vagy Windows XP operációs rendszer használata esetén garantálható.
- Windows: A szoftver telepítése során CD-ROM meghajtó vagy internetkapcsolat szükséges.
- Windows: Internet Explorer 8, 9 vagy 10 telepítése szükséges az Easy-WebPrint EX használatához.

Az Internet Explorer 9 vagy 10 programmal használható Easy-WebPrint EX letölthető a Canon webhelyéről.

- Windows: Egyes funkciók nem állnak rendelkezésre a Windows Media Center használata esetén.
- Windows: a Windows szoftver használatához a .NET Framework 4 vagy 4.5 telepítése szükséges.
- Windows: Windows XP rendszerben a nyomtatáshoz az XPS Essentials Pack telepítése szükséges.
- Mac OS: A merevlemez Mac OS Extended (Journaled) vagy Mac OS Extended módon kell megformázni.
- Mac OS: Mac OS használata esetén a szoftver telepítése során internetkapcsolatra van szükség.

A műszaki adatok értesítés nélkül megváltozhatnak.

Nyomtatás

▶ Nyomtatás számítógépről

- Nyomtatás a használt szoftveralkalmazással (nyomtatóillesztő)

Nyomtatás számítógépről

- ▶ **Nyomtatás a használt szoftveralkalmazással (nyomtatóillesztő)**

Nyomtatás a használt szoftveralkalmazással (nyomtatóillesztő)

- [Nyomtatás az Easy Setup segítségével](#)  **Alapszintű**
- [Különböző nyomtatási eljárások](#)
- [A nyomtatási minőség módosítása és a képadatok javítása](#)
- [A nyomtatóillesztő áttekintése](#)
- [A nyomtatóillesztő leírása](#)
- [A nyomtatóillesztő frissítése](#)

Nyomtatás az Easy Setup segítségével

Ez a rész ismerteti, miként adhatók meg egyszerű módon a [Gyorsbeállítás lapon](#) elérhető beállítások, amelyek lehetővé teszik a nyomtató számára megfelelő nyomtatást.

1. [Ellenőrizze, hogy a nyomtató be van-e kapcsolva.](#)
2. [Töltsön papírt a nyomtatóba.](#)
3. Nyissa meg a [nyomtatóillesztő beállító ablakát.](#)
4. Válasszon ki egy gyakran használt nyomtatási profilt.

A **Gyorsbeállítás (Quick Setup)** lap **Gyakran használt beállítások (Commonly Used Settings)** listájából válassza ki a célnak megfelelő nyomtatási profilt.

Amikor nyomtatási profilt választ, a **További funkciók (Additional Features)**, a **Hordozótípus (Media Type)** és a **Nyomtató papírmérete (Printer Paper Size)** beállítások automatikusan felveszik az előre beállított értékeket.

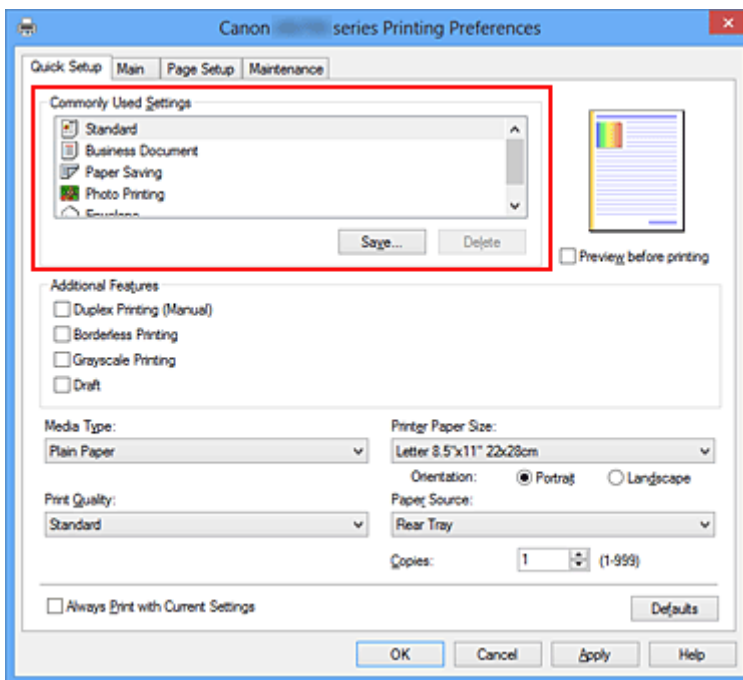

5. Válassza ki a nyomtatás minőségét.

Céljainak megfelelően válassza ki a **Magas (High)**, a **Normál (Standard)** vagy a **Vázlat (Draft)** értéket a **Nyomtatási minőség (Print Quality)** beállításnál.

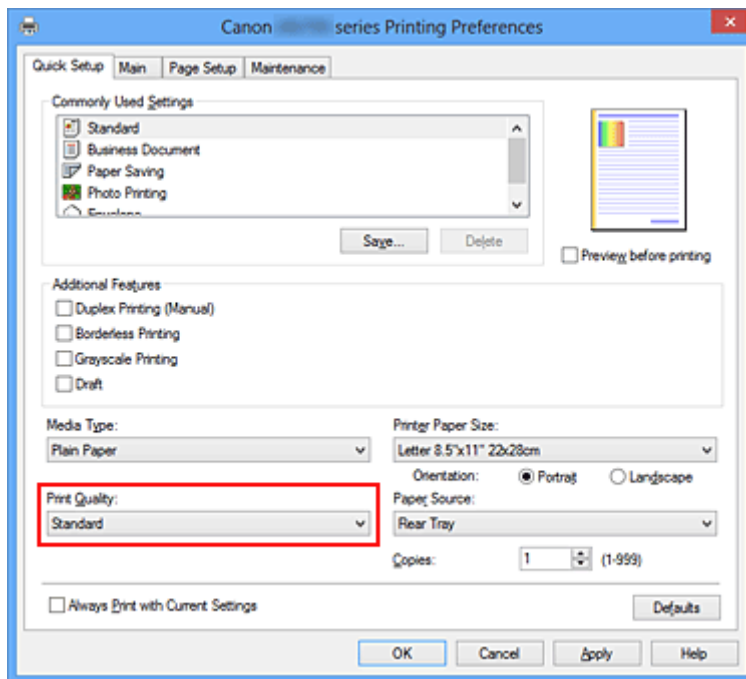

Fontos

- A nyomtatási minőség választható beállításai a nyomtatási profiltól függően változhatnak.

6. Fejezze be a beállítást.

Kattintson az **OK** gombra.

Nyomtatáskor a dokumentumot a rendszer a célnak megfelelő beállításokkal nyomtatja ki.

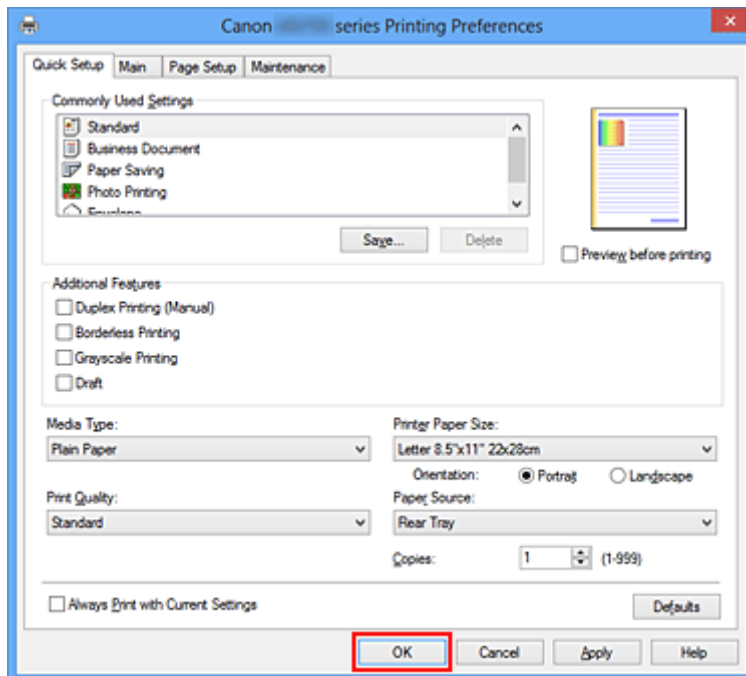

Fontos

- Ha bejelöli a **Mindig a jelenlegi beállításokkal nyomtasson (Always Print with Current Settings)** jelölőnégyzetet, akkor a **Gyorsbeállítás (Quick Setup)**, a **Fő (Main)** és az **Oldalbeállítás (Page Setup)** füléken megadott összes beállítás mentődik, és a következő alkalommal is nyomtathat ugyanezekkel a beállításokkal.

- A **Gyakran használt beállítások (Commonly Used Settings)** ablakban kattintson a **Mentés... (Save...)** gombra a [megadott beállítások bejegyzéséhez](#).

A hordozótípus beállítása a nyomtatóillesztő segítségével

Ha ezt a nyomtatót használja, akkor a nyomtatási célnak megfelelő hordozótípus kiválasztásával érhető el a legjobb nyomtatási eredmények.

Ezzel a nyomtatóval az alábbi hordozótípusokat használhatja.

Kereskedelmi forgalomban kapható papírok

Hordozó neve	Hordozótípus (Media Type) a nyomtatóillesztőben
Normál papír (újrafeldolgozott papír is)	Normál papír (Plain Paper)
Borítékok	Boríték (Envelope)

Canon gyártmányú papírok (fotók nyomtatása)

Hordozó neve <Modell száma>	Hordozótípus (Media Type) a nyomtatóillesztőben
Photo Paper Plus Glossy II <PP-201>	Photo Paper Plus Glossy II
Photo Paper Pro Platinum <PT-101>	Photo Paper Pro Platinum
Photo Paper Pro Luster <LU-101>	Photo Paper Pro Luster
Photo Paper Plus Semi-gloss <SG-201>	Photo Paper Plus Semi-gloss
Photo Paper Glossy <GP-501/GP-601>	Glossy Photo Paper
Matte Photo Paper <MP-101>	Matte Photo Paper

Canon gyártmányú papírok (üzleti levelek nyomtatása)

Hordozó neve <Modell száma>	Hordozótípus (Media Type) a nyomtatóillesztőben
High Resolution Paper <HR-101N>	High Resolution Paper

Canon gyártmányú papírok (eredeti termékek)

Hordozó neve <Modell száma>	Hordozótípus (Media Type) a nyomtatóillesztőben
T-Shirt Transfers <TR-301>	Póló sablonok (T-Shirt Transfers)
Photo Stickers <PS-101>	Photo Paper Plus Glossy II

Különböző nyomtatási eljárások

- [Lapméret és -Tájolás beállítása](#)
- [A példányszám és a nyomtatási sorrend beállítása](#)
- [A kötési margó megadása](#)
- [Szegély nélküli nyomtatás végrehajtása](#)
- [Laphoz igazított nyomtatás](#)
- [Igazítás lapmérethez](#)
- [Oldalelrendezéses nyomtatás](#)
- [Mozaik/poszter nyomtatása](#)
- [Füzetnyomtatás](#)
- [Kétoldalas nyomtatás](#)
- [Bélyegző/Háttér nyomtatása](#)
- [Bélyegző regisztrálása](#)
- [Képadat regisztrálása háttérként való használathoz](#)
- [A borítéknyomtatás beállítása](#)
- [Nyomtatás levelezőlapokra](#)
- [A nyomtatási eredmények megjelenítése nyomtatás előtt](#)
- [A papír méretének beállítása \(Egyéni méret\)](#)
- [A nyomtatandó dokumentum szerkesztése és a nyomtatási előzmények között szereplő dokumentumok újbóli kinyomtatása](#)

Lapméret és -Tájolás beállítása

A papírméretet és a tájolást alapvetően az alkalmazás határozza meg. Ha az **Oldalbeállítás (Page Setup)** lapon megadott **Lapméret (Page Size)** és **Tájolás (Orientation)** beállítás megegyezik az alkalmazásban megadott értékekkel, nem szükséges elvégezni a beállításokat az **Oldalbeállítás (Page Setup)** lapon.

Ha az alkalmazásban nem lehet beállítani a lapméretet és a tájolást, akkor a következőképpen adhatja meg ezeket az értékeket:

A **Gyorsbeállítás (Quick Setup)** lapon megadhatja a lapméretet és tájolást is.

1. Nyissa meg a [nyomtatóillesztő beállító ablakát](#).
2. Válassza ki a papírméretet.

Válasszon egy papírméretet az **Oldalbeállítás (Page Setup)** lap **Lapméret (Page Size)** listájából.

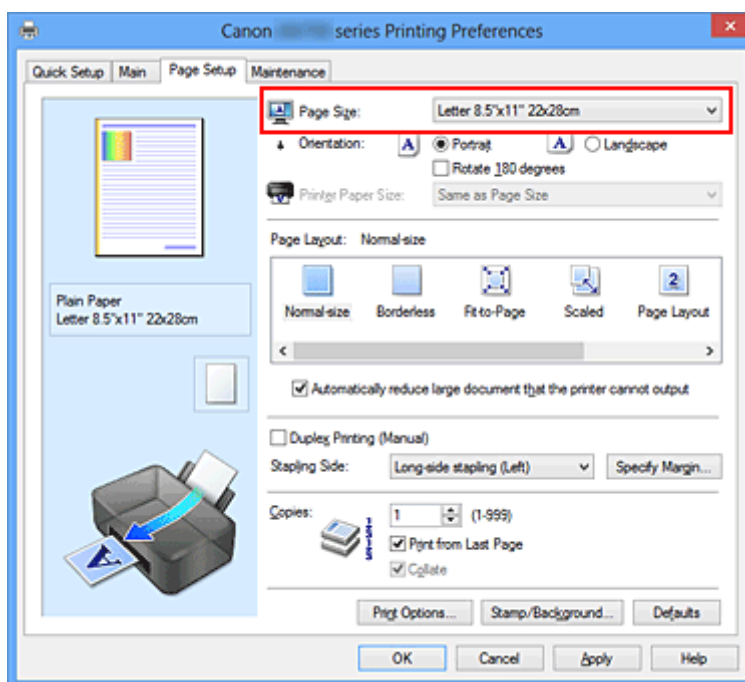

3. Adja meg a **Tájolás (Orientation)** beállítás értékét.

Válassza ki a **Tájolás (Orientation)** módjaként az **Álló (Portrait)** vagy a **Fekvő (Landscape)** lehetőséget. Jelölje be az **Elforgat 180 fokkal (Rotate 180 degrees)** jelölőnégyzetet, ha nyomtatáskor szeretné 180 fokkal elforgatni az eredeti dokumentumot.

4. Fejezze be a beállítást.

Kattintson az **OK** gombra.

Nyomtatáskor a dokumentum a megadott lapméret és tájolás alapján lesz kinyomtatva.

»»» Megjegyzés

- Ha az **Oldalrendezés (Page Layout)** beállításnál a **Normál méret (Normal-size)** érték van megadva, megjelenik **A nyomtató által nem kezelhető nagy dokumentumok autom. kicsinyítése (Automatically reduce large document that the printer cannot output)** négyzet. A négyzetet általában bejelölve hagyhatja. Ha nyomtatáskor nem szeretné automatikusan kicsinyíteni a nyomtató által nem kezelhető nagy dokumentumokat, törölje a négyzet jelölését.

A példányszám és a nyomtatási sorrend beállítása

A példányszám és a nyomtatási sorrend a következőképpen adható meg:

A **Gyorsbeállítás (Quick Setup)** lapon beállíthatja a példányszámot is.

1. Nyissa meg a [nyomtatóillesztő beállító ablakát](#).

2. Adja meg a nyomtatni kívánt példányok számát.

Adja meg a nyomtatni kívánt példányok számát az **Oldalbeállítás (Page Setup)** lap **Példányszám (Copies)** részén.

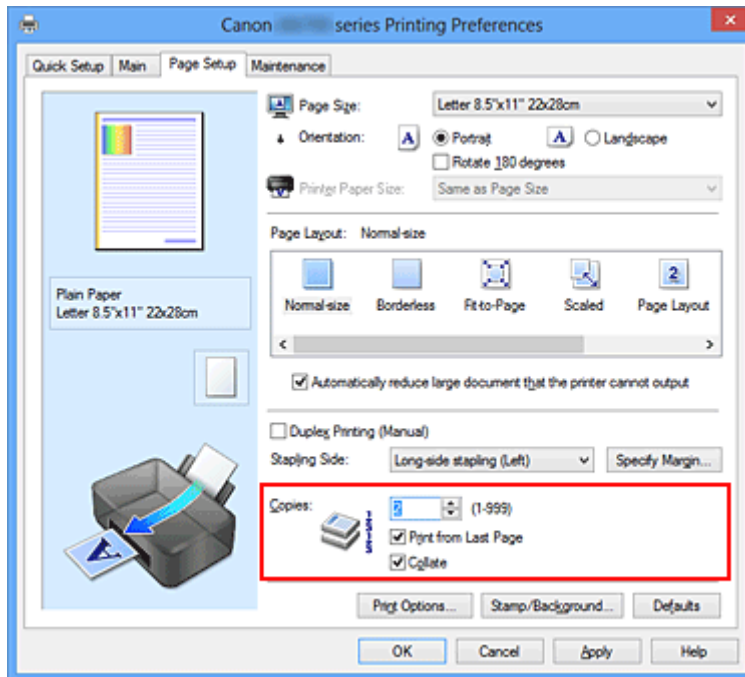

3. Adja meg a nyomtatás sorrendjét.

Ha az utolsó oldallal szeretné kezdeni a nyomtatást, jelölje be a **Nyomtatás az utolsó oldaltól (Print from Last Page)** jelölőnégyzetet, illetve törölje a jelölést, ha a nyomtatást az első oldallal szeretné kezdeni.

Jelölje be a **Szétválogatás (Collate)** jelölőnégyzetet, ha a dokumentum több példányát szeretné kinyomtatni, és azt szeretné, hogy az egyes másolatokban az oldalak egymás után következzenek.

Törölje a jelölőnégyzet jelölését, ha az azonos lapszámú oldalakat akarja együtt kinyomtatni.

- **Nyomtatás az utolsó oldaltól (Print from Last Page):** / **Szétválogatás (Collate):**

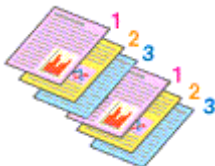

- **Nyomtatás az utolsó oldaltól (Print from Last Page):** / **Szétválogatás (Collate):**

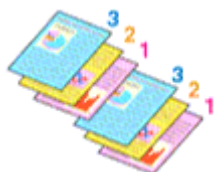

- Nyomtatás az utolsó oldaltól (Print from Last Page): /Szétválogatás (Collate):

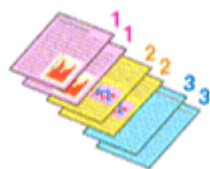

- Nyomtatás az utolsó oldaltól (Print from Last Page): /Szétválogatás (Collate):



4. Fejezze be a beállítást.

Kattintson az **OK** gombra.

A nyomtatás végrehajtásakor a megadott példányszámban és a megadott sorrendben fog végbemenni a nyomtatás.

Fontos

- Ha annak az alkalmazásnak, amelyben a dokumentumot készítette, van ugyanilyen funkciója, a nyomtatóillesztőben adja meg a beállításokat. Ha a nyomtatási eredmény nem lenne megfelelő, az alkalmazásban adja meg a beállításokat. Ha a példányszámot és a nyomtatási sorrendet az alkalmazásban és a nyomtatóillesztőben is megadja, akkor előfordulhat, hogy a két példányszámérték össze lesz szorozva, illetve előfordulhat, hogy a megadott nyomtatási sorrend nem lesz alkalmazható.
- A **Nyomtatás az utolsó oldaltól (Print from Last Page)** szürkén, és nem érhető el, ha az **Oldalelrendezés (Page Layout)** beállításnál a **Mozaik/Poszter (Tiling/Poster)** érték van kiválasztva.
- Ha a **Füzet (Booklet)** lehetőséget választja az **Oldalelrendezés (Page Layout)** beállításnál, akkor a **Nyomtatás az utolsó oldaltól (Print from Last Page)** és a **Szétválogatás (Collate)** szürkén fog megjelenni és nem lesz beállítható.
- Ha a **Kétoldalas nyomtatás (Kézi) (Duplex Printing (Manual))** lehetőséget választja, akkor a **Nyomtatás az utolsó oldaltól (Print from Last Page)** szürkén fog megjelenni és nem lesz beállítható.

Megjegyzés

- A **Nyomtatás az utolsó oldaltól (Print from Last Page)** és a **Szétválogatás (Collate)** beállításával elérheti, hogy a nyomtatáskor a példányok szét legyenek válogatva, és az utolsó lapnál kezdődjenek. Ezek a beállítások a következőkkel kombinálva használhatók: **Normál méret (Normal-size)**, **Szegély nélkül (Borderless)**, **Laphoz igazított (Fit-to-Page)**, **Igazítás lapmérethez (Scaled)** és **Oldalelrendezés (Page Layout)**.

A kötési margó megadása

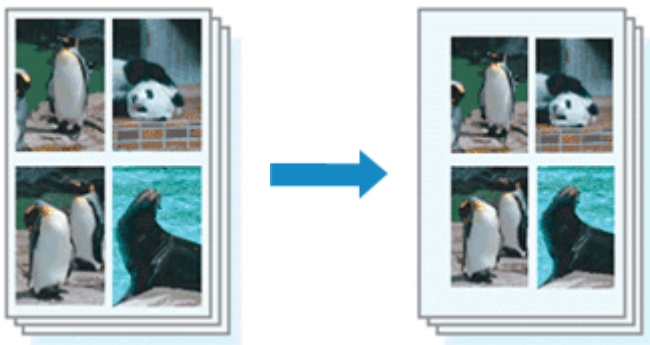

A kötési oldal és a kötési margó szélességének beállítása a következőképpen történik:

1. Nyissa meg a [nyomatatóillesztő beállító ablakát](#).
2. Adja meg a bekötni kívánt oldalt.

Ellenőrizze a kötési margó helyzetét az **Oldalbeállítás (Page Setup)** fül **Kötési oldal (Stapling Side)** részénél.

A nyomtató elemzi a **Tájolás (Orientation)** és az **Oldalelrendezés (Page Layout)** beállítást, majd automatikusan kiválasztja a legjobb kötési pozíciót. Ha módosítani szeretné a beállítást, válasszon egy értéket a listáról.

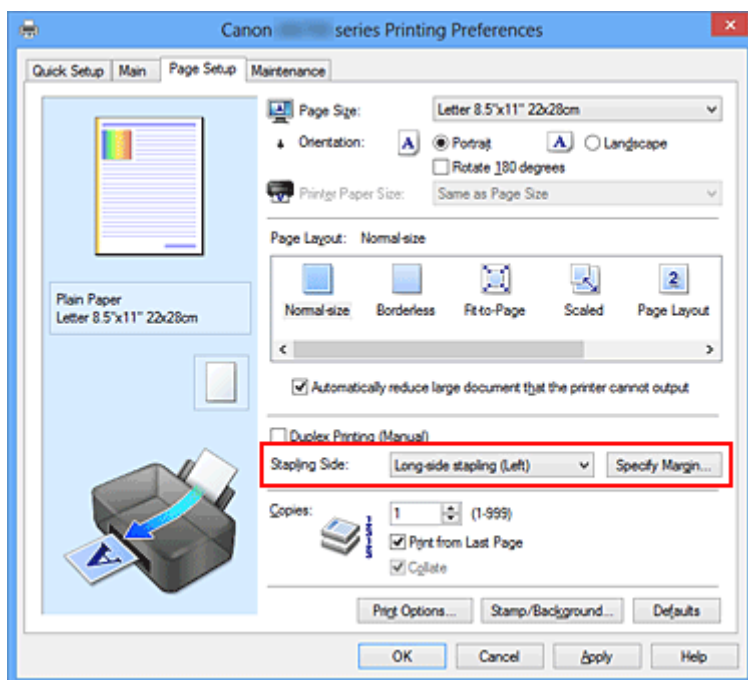

3. Állítsa be a margó szélességét.

Szükség esetén kattintson a **Margó megadása... (Specify Margin...)** gombra, adja meg a margó szélességét, majd kattintson az **OK** gombra.

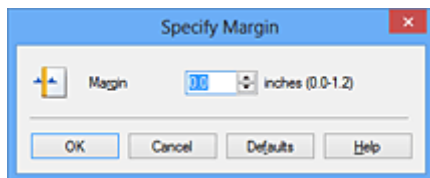

»» Megjegyzés

- A nyomtató automatikusan csökkenti a nyomtatási területet a kötési margónak megfelelően.

4. Fejezze be a beállítást.

Az **Oldalbeállítás (Page Setup)** lapon kattintson az **OK** gombra.

Nyomtatáskor az adatok a megadott kötési oldallal és a beállított szélességű margóval lesznek kinyomtatva.

»» Fontos

- A **Kötési oldal (Stapling Side)** és a **Margó megadása... (Specify Margin...)** szürkén jelenik meg és nem elérhető.
 - Ha a **Szegély nélkül (Borderless)**, a **Mozaik/Poszter (Tiling/Poster)** vagy a **Füzet (Booklet)** lehetőséget választotta az **Oldalelrendezés (Page Layout)** beállításnál.
 - Ha **Igazítás lapmérethez (Scaled)** van kiválasztva az **Oldalelrendezés (Page Layout)** beállításnál (Ha **Kétoldalas nyomtatás (Kézi) (Duplex Printing (Manual))** is ki van választva, akkor csak **Kötési oldal (Stapling Side)** adható meg.)

Szegély nélküli nyomtatás végrehajtása

A szegély nélküli nyomtatás funkció úgy nagyítja fel az adatokat, hogy azok éppen túlnyúljanak a papír szélein, ami által lehetővé teszi az adatok margó nélküli nyomtatását. A szokásos nyomtatás során margók veszik körbe a dokumentumterületet. A szegély nélküli nyomtatás esetében azonban nincsenek margók a nyomaton. Ha az adatokat (például egy fényképet) margó nélkül szeretné nyomtatni, válassza a szegély nélküli nyomtatási funkciót.

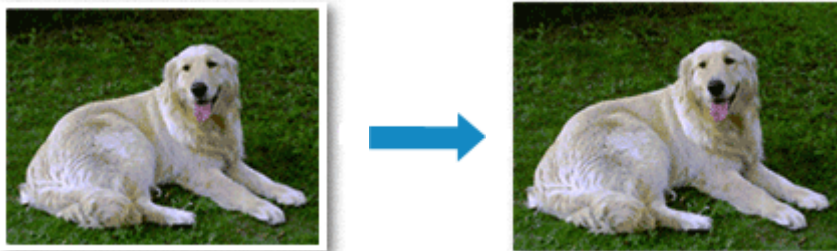

A szegély nélküli nyomtatás a következőképpen végezhető el:

A **Gyorsbeállítás (Quick Setup)** lap **További funkciók (Additional Features)** beállításánál is megadhatja a szegély nélküli nyomtatást.

A Szegély nélküli nyomtatás beállítása

1. Nyissa meg a [nyomtatóillesztő beállító ablakát](#).
2. Állítsa be a szegély nélküli nyomtatást.

Válassza a **Szegély nélkül (Borderless)** beállítást az **Oldalbeállítás (Page Setup)** lap **Oldalelrendezés (Page Layout)** listájából.

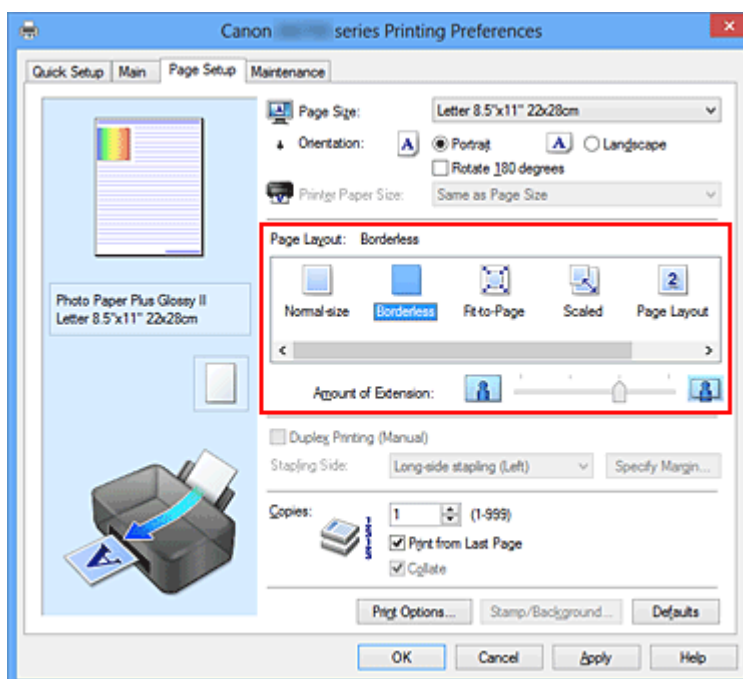

Ha megjelenik a megerősítő üzenet, kattintson az **OK** gombra.

Ha megjelenik a hordozótípus megváltoztatását kérő üzenet, válasszon egy hordozótípust a listából, majd kattintson az **OK** gombra.

3. Ellenőrizze a papírméretet.

Ellenőrizze a **Lapméret (Page Size)** listáját. Ha meg szeretné változtatni, válasszon másik oldalméretet a listából. Ebben a listában csak azok a méretek láthatók, melyek felhasználhatók a szegély nélküli nyomtatáshoz.

4. Állítsa be a kiterjedés mértékét.

Ha szükséges, állítsa be a kiterjedés mértékét a **Kiterjedés mértéke (Amount of Extension)** csúszka segítségével.

A csúszka jobbra húzásával növelheti, balra húzásával csökkentheti a kiterjedés mértékét.

A legtöbb esetben a csúszka jobbról második pozíciója ajánlott.



Fontos

- Amikor a **Kiterjedés mértéke (Amount of Extension)** csúszkát a jobb oldali szélső helyzetébe állítja, a papír hátoldala beszennyeződhet.

5. Fejezze be a beállítást.

Kattintson az **OK** gombra.

A nyomtatáskor az adatok margó nélkül lesznek kinyomtatva.

Fontos

- Ha olyan lapméretet választott, amely nem használható a szegély nélküli nyomtatáshoz, a méret automatikusan átvált a szegély nélküli nyomtatásnál érvényes méretekre.
- Ha a **Szegély nélkül (Borderless)** lehetőséget választja, akkor a **Nyomtató papírmérete (Printer Paper Size)**, a **Kétoldalas nyomtatás (Kézi) (Duplex Printing (Manual))** és a **Kötési oldal (Stapling Side)** beállítások, valamint a **Bélyegző/Háttér... (Stamp/Background...) (Bélyegző... (Stamp...))** gomb az **Oldalbeállítás (Page Setup)** fülön szürkén fog megjelenni és nem lesz elérhető.
- Ha a **Fő (Main)** lap **Hordozótípus (Media Type)** listájából a **High Resolution Paper**, a **Póló sablonok (T-Shirt Transfers)** vagy a **Boríték (Envelope)** beállítás van kiválasztva, a szegély nélküli nyomtatás nem hajtható végre.
- A szegély nélküli nyomtatáshoz használt hordozó típusától függően a lap tetején és alján kicsit romolhat a nyomtatás minősége, vagy szennyeződés keletkezhet ezeken a részeken.
- Amikor a magasság és a szélesség aránya eltér a képmérettől, a használt hordozó méretétől függően előfordulhat, hogy a kép egy része nem nyomtatódik ki. Ebben az esetben a papír méretének megfelelően vágja körül a képet az alkalmazói szoftverben.

Megjegyzés

- Ha a **Normál papír (Plain Paper)** lehetőséget választja a **Hordozótípus (Media Type)** a **Fő (Main)** fülön, akkor a szegély nélküli nyomtatás nem ajánlott. Ezért megjelenik a Hordozótípus választására felszólító üzenet. Ha normál papírt használ a tesztnyomtatás során, válassza a **Normál papír (Plain Paper)** értéket, majd kattintson az **OK** gombra.

A nyomtatandó dokumentum tartományának kiterjesztése

Ha a kiterjedés mértékét nagyra állítja, a szegély nélküli nyomtatást probléma nélkül el tudja végezni. Azonban a papírtartományról lelógó dokumentumrész nem lesz kinyomtatva, és ezért a fénykép szélein látható részek lehet, hogy lemaradnak.

Ha nem elégedett a szegély nélküli nyomtatás eredményével, csökkentse a kiterjedés mértékét. A **Kiterjedés mértéke (Amount of Extension)** csúszka balra húzásával csökken a kiterjedés mértéke.

Fontos

- Ha a kiterjedés mértékét csökkentette, a használt papírmérettől függően nyomtatáskor nem várt margó jelenhet meg.

Megjegyzés

- Ha a **Kiterjedés mértéke (Amount of Extension)** csúszka a bal oldali legszélső értékre van állítva, akkor a kép nyomtatása teljes méretben történik. Ha ezt állítja be egy levelezőlap címoldalának nyomtatásakor, akkor a küldő irányítószáma a megfelelő helyre lesz nyomtatva.
- Ha a **Fő (Main)** lapon be van jelölve a **Megtekintés nyomtatás előtt (Preview before printing)** jelölőnégyzet, nyomtatás előtt ellenőrizheti, hogy lesz-e margó vagy sem.

Laphoz igazított nyomtatás



Ha a dokumentumot a lap méretéhez illeszkedő módon, automatikusan nagyítva vagy kicsinyítve szeretné nyomtatni, tegye a következőket:

1. Nyissa meg a [nyomtatóillesztő beállító ablakát](#).
2. Kapcsolja be a laphoz igazított nyomtatást.

Válassza a **Laphoz igazított (Fit-to-Page)** beállítást az **Oldalbeállítás (Page Setup)** lap **Oldalelrendezés (Page Layout)** listájából.

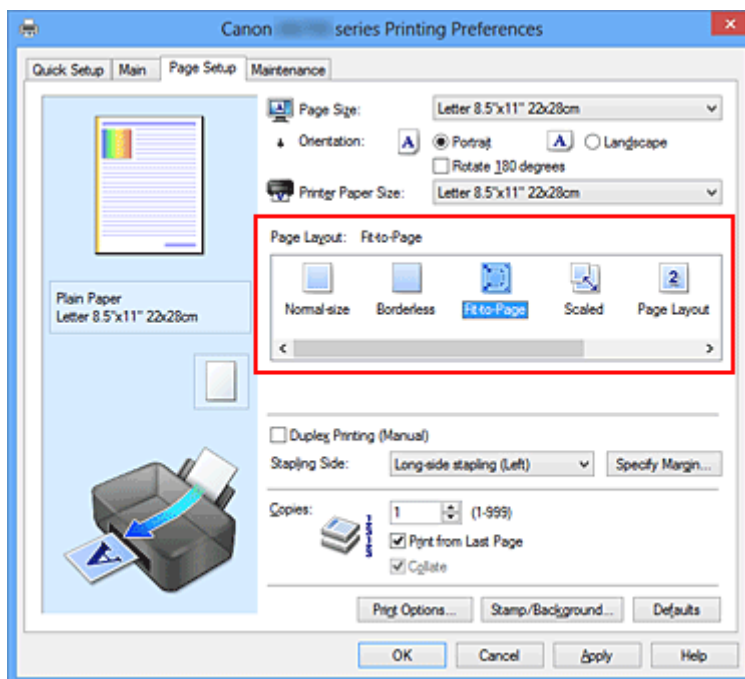

3. Válassza ki a dokumentum papírméretét.

A **Lapméret (Page Size)** beállításnál adja meg az alkalmazásban választott lapméretet.

4. Válassza ki a nyomtatási papírméretet.

Válassza ki a nyomtatóba töltött papírt a **Nyomtató papírmérete (Printer Paper Size)** listáról.

Ha a **Nyomtató papírmérete (Printer Paper Size)** beállítás értéke kisebb, mint a **Lapméret (Page Size)** beállítása, a kép kicsinyítve lesz. Ha a **Nyomtató papírmérete (Printer Paper Size)** beállítás értéke nagyobb, mint a **Lapméret (Page Size)** beállítása, a kép nagyítva lesz.

Az aktuális beállítások a nyomtatóillesztő bal oldalán található beállítási előnézet részen láthatók.

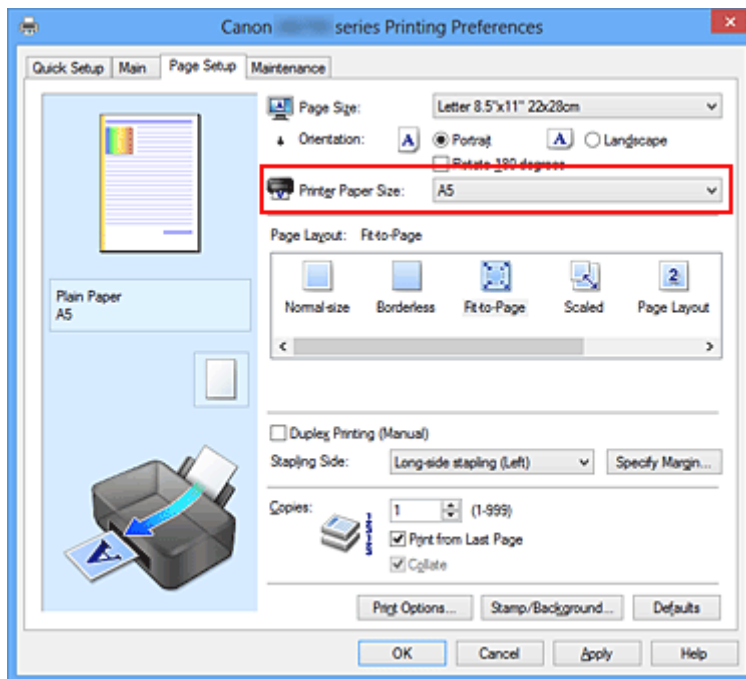

5. Fejezze be a beállítást.

Kattintson az **OK** gombra.

Nyomtatáskor a dokumentum a lapmérethez lesz nagyítva vagy kicsinyítve.

Igazítás lapmérethez

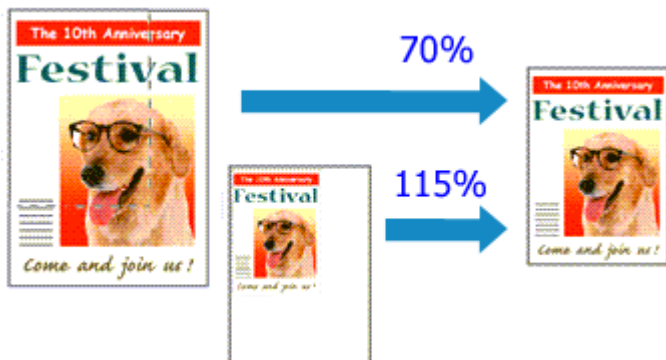

Ha a dokumentum oldalait nagyítva vagy kicsinyítve akarja nyomtatni, tegye a következőket:

1. Nyissa meg a [nyomtatóillesztő beállító ablakát](#).
2. Állítsa be a lapmérethez történő igazítást.

Válassza az **Igazítás lapmérethez (Scaled)** beállítást az **Oldalbeállítás (Page Setup)** lap **Oldalelrendezés (Page Layout)** listájából.

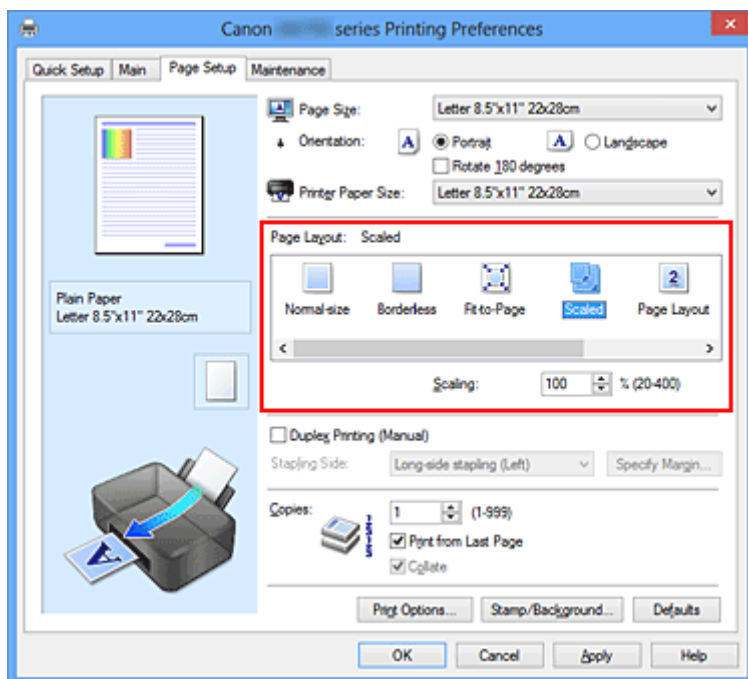

3. Válassza ki a dokumentum papírméretét.

A **Lapméret (Page Size)** beállításnál adja meg az alkalmazásban választott lapméretet.

4. Állítsa be az átméretezés mértékét az alábbi módok egyikén:

- Válassza ki a **Nyomtató papírmérete (Printer Paper Size)** értékét.

Ha a nyomtató papírmérete kisebb, mint a **Lapméret (Page Size)** beállítás értéke, a kép kicsinyítve lesz. Ha a nyomtató papírméret-beállításának értéke nagyobb, mint a **Lapméret (Page Size)** beállítása, a kép nagyítva lesz.

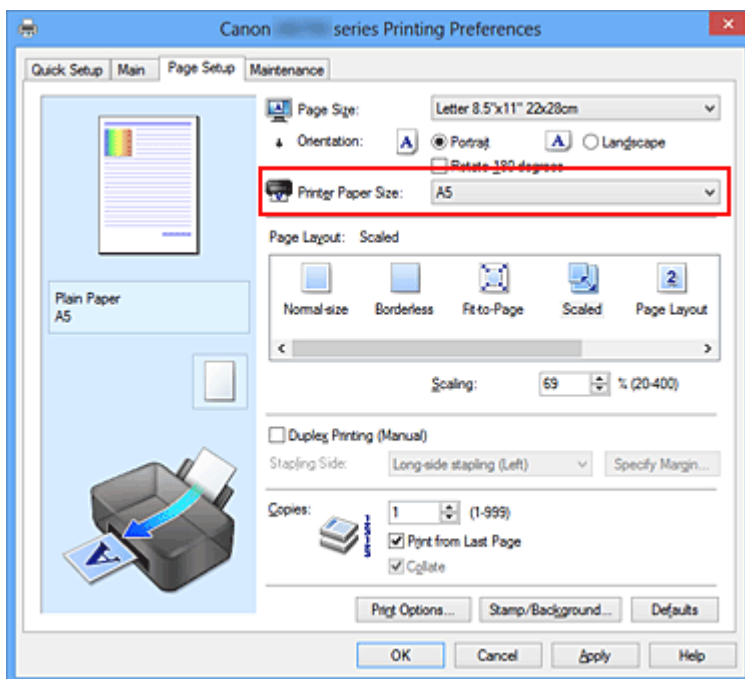

- Adja meg a nagyítás mértékét.

Írjon be közvetlenül egy értéket a **Lépték (Scaling)** mezőbe.

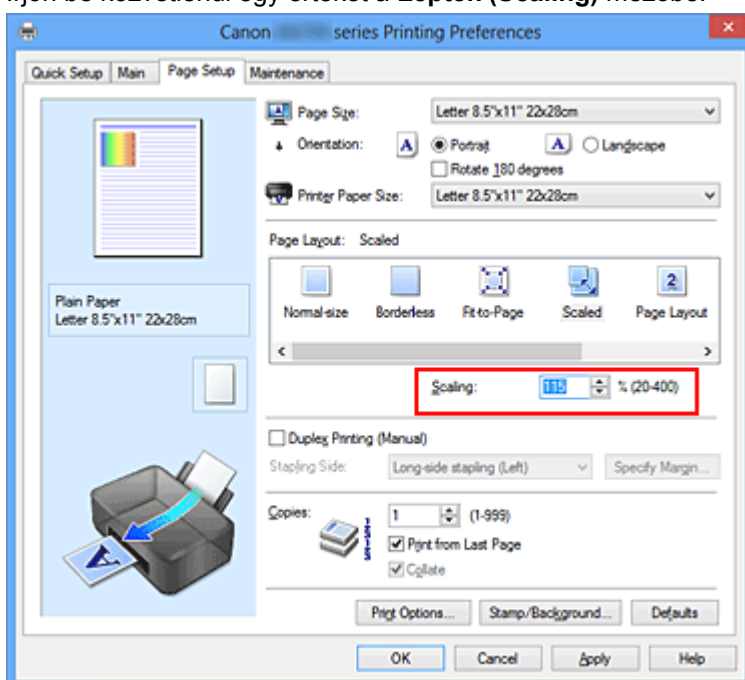

Az aktuális beállítások a nyomtatóillesztő bal oldalán található beállítási előnézet részen láthatók.

5. Fejezze be a beállítást.

Kattintson az **OK** gombra.

A nyomtatáskor a dokumentum a megadott léptékkel kerül nyomtatásra.

Fontos

- Ha az eredeti létrehozásához használt alkalmazácsszoftver tartalmaz „Igazítás lapmérethez” nyomtatási funkciót, akkor végezze el a beállításokat az alkalmazácsszoftverében. A nyomtatóillesztőben már nem kell ugyanezeket a beállításokat megadni.

»» Megjegyzés

- Az **Igazítás lapmérethez (Scaled)** beállítás kiválasztása módosítja a dokumentum nyomtatandó területét.

Oldalelrendezéses nyomtatás

Az oldalelrendezéses nyomtatás segítségével egyetlen lapra több oldalt is nyomtathat.

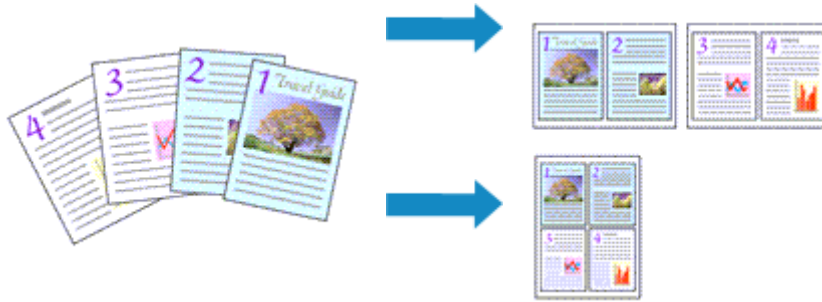

Az oldalelrendezéses nyomtatás a következőképpen végezhető:

1. Nyissa meg a [nyomtatóillesztő beállító ablakát](#).
2. Állítsa be az oldalelrendezéses nyomtatást.

Válassza az **Oldalelrendezés (Page Layout)** beállítást az **Oldalbeállítás (Page Setup)** lap **Oldalelrendezés (Page Layout)** listájából.

Az aktuális beállítások a nyomtatóillesztő bal oldalán található beállítási előnézet részen láthatók.

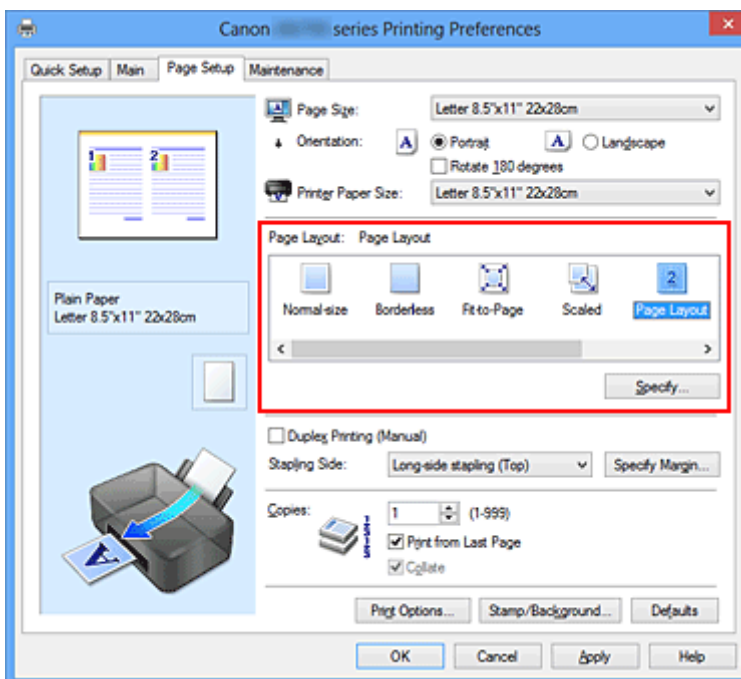

3. Válassza ki a nyomtatási papírméretet.

Válassza ki a nyomtatóba töltött papírt a **Nyomtató papírmérete (Printer Paper Size)** listáról.

4. Állítsa be az egy lapra nyomtatni kívánt oldalak számát és az oldalak sorrendjét.

Ha szükséges, kattintson a **Beállítás... (Specify...)** gombra, adja meg a következő beállításokat az **Oldalelrendezéses nyomtatás (Page Layout Printing)** párbeszédpanelen, majd kattintson az **OK** gombra.

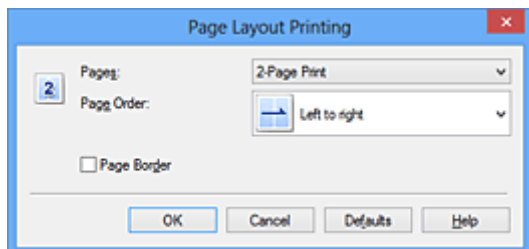

Oldalak (Pages)

Ha meg szeretné változtatni az egy lapra nyomtatandó oldalak számát, válassza ki a kívánt számot a listából.

Oldalsorrend (Page Order)

Az oldalak sorrendjének megváltoztatásához válasszon másik helyezési módot a listából.

Oldalszegély (Page Border)

Ha szegélyt szeretne helyezni a dokumentum oldalai köré, jelölje be ezt a jelölőnégyzetet.

5. Fejezze be a beállítást.

Az **Oldalbeállítás (Page Setup)** lapon kattintson az **OK** gombra.

Nyomtatáskor a megadott számú oldalak a megadott sorrendben fognak egy lapra kinyomtatódni.

Mozaik/poszter nyomtatása

A mozaik-/poszternyomtatás funkció felnagyítja a nyomtatni kívánt képet, szétosztja azt több oldalra, és ezeket az oldalakat külön papírlapokra nyomtatja. A lapok összeillesztésével poszter jellegű nagy ábrát készíthet.

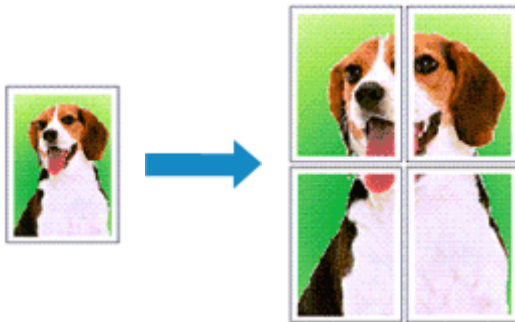

A mozaik-/poszternyomtatás a következőképpen végezhető el:

A mozaik-/poszternyomtatás beállítása

1. Nyissa meg a [nyomtatóillesztő beállító ablakát](#).
2. A mozaik-/poszternyomtatás beállítása.

Válassza a **Mozaik/Poszter (Tiling/Poster)** beállítást az **Oldalbeállítás (Page Setup)** lap **Oldalelrendezés (Page Layout)** listájából.

Az aktuális beállítások a nyomtatóillesztő bal oldalán található beállítási előnézet részen láthatók.

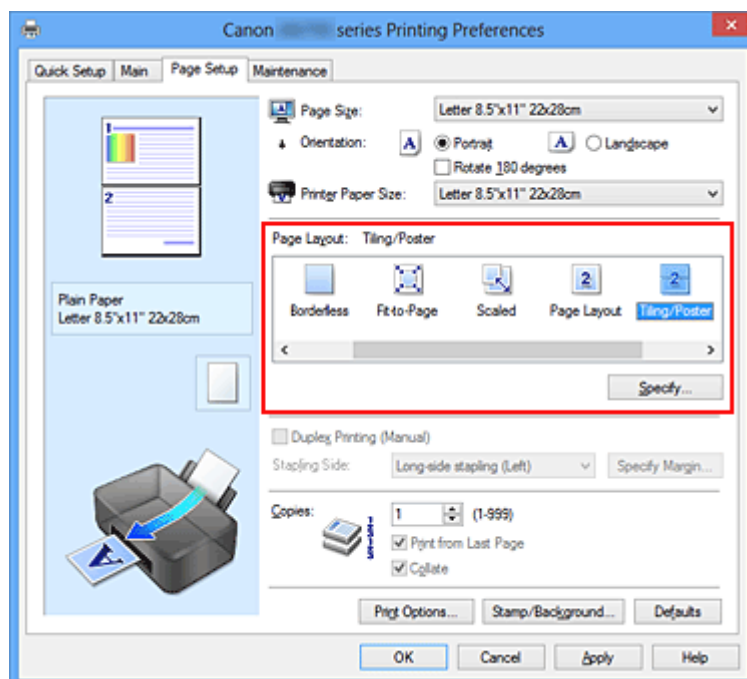

3. Válassza ki a nyomtatási papírméretet.

Válassza ki a nyomtatóba töltött papírt a **Nyomtató papírmérete (Printer Paper Size)** listáról.

4. Állítsa be a képfelosztások és a nyomtatandó oldalak számát.

Ha szükséges, kattintson a **Beállítás... (Specify...)** gombra, adja meg a következő beállításokat a **Mozaik/Poszternyomatás (Tiling/Poster Printing)** párbeszédpanelen, majd kattintson az **OK** gombra.

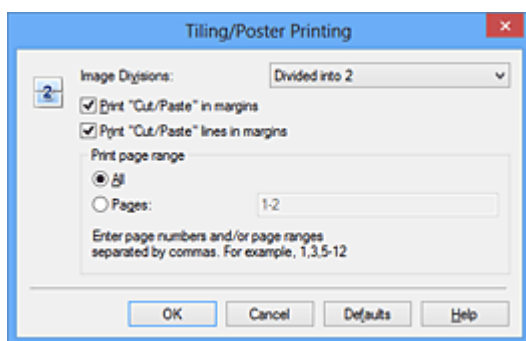

Kép felosztása (Image Divisions)

Adja meg a felosztások számát (függőleges x vízszintes).

A felosztások számának növelésével a nyomtatáshoz használt lapok száma is nő. Ha oldalakat illeszt össze poszter készítéséhez, a részek számának növelésével nagyobb méretű posztert készíthet.

Kivágás/Beillesztés nyomtatása margókra (Print "Cut/Paste" in margins)

Ha nem szeretné kinyomtatni a „Kivágás” és a „Beillesztés” szavakat, törölje a jelet ebből a jelölőnégyzetből.

»»» Megjegyzés

- Előfordulhat, hogy ez a funkció nem érhető el egyes nyomtatóillesztők vagy működési környezetek esetén.

Kivágás/Beillesztés vonalak nyomtatása margókra (Print "Cut/Paste" lines in margins)

Ha nem szeretné kinyomtatni a kivágási vonalakat, törölje a jelet ebből a jelölőnégyzetből.

Oldaltartomány nyomtatása (Print page range)

Megadja a nyomtatandó tartományt. Normál nyomtatási körülmények esetén válassza a **Mind (All)** beállítást.

Ha csak egy meghatározott oldalt szeretne kinyomtatni, válassza az **Oldalak (Pages)** beállítást, és írja be a kívánt oldalszámot. Ha több oldalt szeretne megadni, írja be a megfelelő oldalszámokat vesszővel vagy kötőjellel elválasztva.

»»» Megjegyzés

- A nyomtatási tartományt a mintaképen látható oldalakra kattintva is megadhatja.

5. Fejezze be a beállítást.

Az **Oldalbeállítás (Page Setup)** lapon kattintson az **OK** gombra.

Nyomtatáskor a dokumentum több oldalra lesz elosztva.

Csak bizonyos oldalak nyomtatása

Ha a tinta elhalványul vagy kifogy nyomtatás közben, a következőképpen nyomtathatja ki újból csak a szükséges oldalakat:

1. Állítsa be a nyomtatási tartományt.

Az **Oldalbeállítás (Page Setup)** lap bal oldalán lévő beállítási előnézet részen kattintson azokra az oldalakra, amelyeket nem kíván kinyomtatni.

Ezek az oldalak törölődnek, és csak a nyomtatandó oldalak jelennek meg.

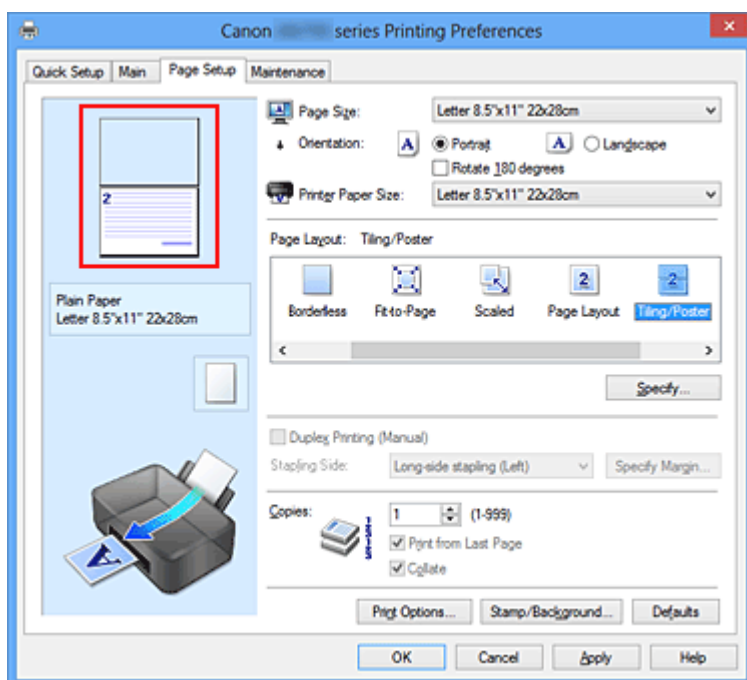

»»» Megjegyzés

- A törölt oldalak ismételt megjelenítéséhez kattintson rájuk.
- Kattintson a jobb gombbal a beállítási előnézeti részre, és válassza a **Minden oldal nyomtatása (Print all pages)** vagy a **Minden oldal törlése (Delete all pages)** lehetőséget.

2. Fejezze be a beállítást.

Az oldalak kiválasztása után kattintson az **OK** gombra.

A nyomtatáskor csak a megadott oldalak lesznek kinyomtatva.

»»» Fontos

- A kinyomtatott anyag kidolgozatlan lehet, mivel a mozaik-/poszternyomtatás a dokumentum nagyítása mellett történik.

Füzetnyomtatás

A füzetnyomtatás funkció segítségével füzetet nyomtathat ki. Az adatok nyomtatása a papír mindkét oldalára történik. Ez a nyomtatási típus lehetővé teszi, hogy az oldalak a lapszámok szerint a megfelelő sorrendben legyenek leválogatva abban az esetben, amikor a nyomtatott lapokat a közepüknél összehajtja és beköti.

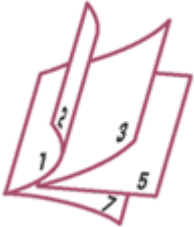

A füzetnyomtatás a következőképpen végezhető el:

1. Nyissa meg a [nyomtatóillesztő beállító ablakát](#).
2. Állítsa be a füzetnyomtatást.

Válassza a **Füzet (Booklet)** beállítást az **Oldalbeállítás (Page Setup)** lap **Oldalelrendezés (Page Layout)** listájából.

Az aktuális beállítások az ablak bal oldalán található beállítási előnézet részen láthatók.

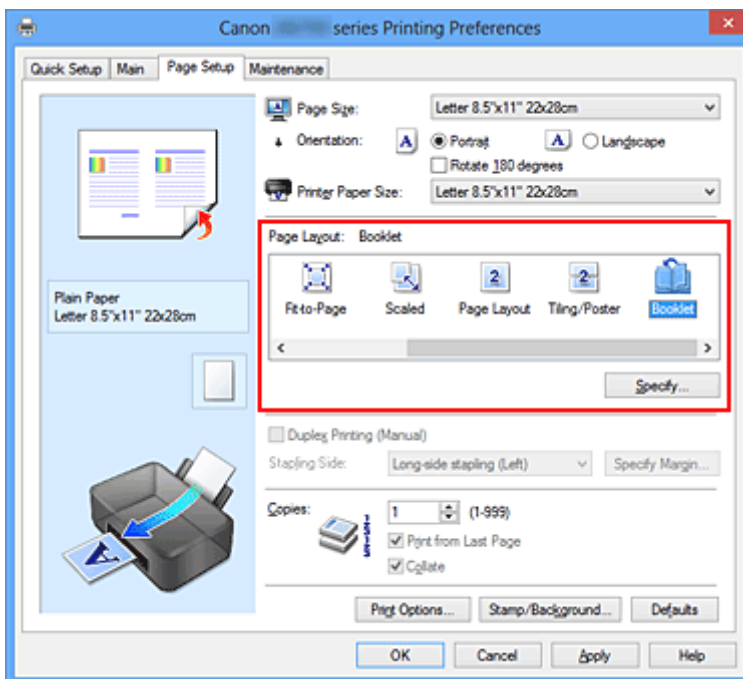

3. Válassza ki a nyomtatási papírméretet.

Válassza ki a nyomtatóba töltött papírt a **Nyomtató papírmérete (Printer Paper Size)** listáról.

4. Állítsa be a kötési margót és a margó szélességét.

Kattintson a **Beállítás... (Specify...)** gombra, adja meg a következő beállításokat a **Füzetnyomtatás (Booklet Printing)** párbeszédpanelen, és kattintson az **OK** gombra.

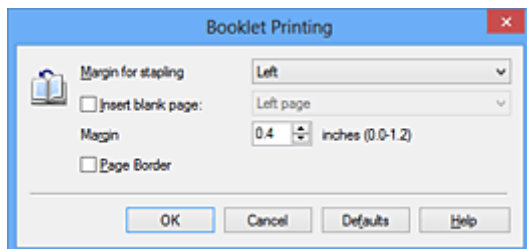

Kötési margó (Margin for stapling)

Adja meg, hogy melyik oldalon legyen a kötési margó a füzet elkészítése során.

Üres oldal beszúrása (Insert blank page)

Ha üresen szeretné hagyni a lap egyik oldalát, jelölje be a jelölőnégyzetet, majd válassza ki az üresen hagyni kívánt lapot.

Margó (Margin)

Adja meg a margó szélességét. A középtől számított megadott érték lesz egy oldal margójának szélessége.

Oldalszegély (Page Border)

Ha szegélyt szeretne helyezni a dokumentum oldalai köré, jelölje be a jelölőnégyzetet.

5. Fejezze be a beállítást.

Az **Oldalbeállítás (Page Setup)** lapon kattintson az **OK** gombra.

Nyomatáskor a dokumentum a papír egyik oldalára lesz kinyomtatva. Amikor ez kész van, akkor az üzenetnek megfelelően állítsa be a papírt, majd kattintson az **OK** gombra.

Amikor a másik oldal nyomtatása is készen van, hajtsa össze középen a papírt, s így készen van a füzet.

Fontos

- A **Füzet (Booklet)** lehetőség csak akkor érhető el, ha a **Fő (Main)** lapon a **Normál papír (Plain Paper)** értéket választja a **Hordozótípus (Media Type)** beállításnál.

Megjegyzés

- Ha a füzetnyomtatás során az **Üres oldal beszúrása (Insert blank page)** négyzet be van jelölve, a bélyegző és a háttér nem lesz kinyomtatva a beszúrt üres lapokra.

Kétoldalas nyomtatás



A papír mindkét oldalára a következőképpen lehet nyomtatni:

A **Gyorsbeállítás (Quick Setup)** lapon, a **További funkciók (Additional Features)** között is beállíthatja a kétoldalas nyomtatást.

1. Nyissa meg a [nyomtatóillesztő beállító ablakát](#).
2. Állítsa be a kétoldalas nyomtatást.

Jelölje be a **Kétoldalas nyomtatás (Kézi) (Duplex Printing (Manual))** jelölőnégyzetet az **Oldalbeállítás (Page Setup)** lapon.

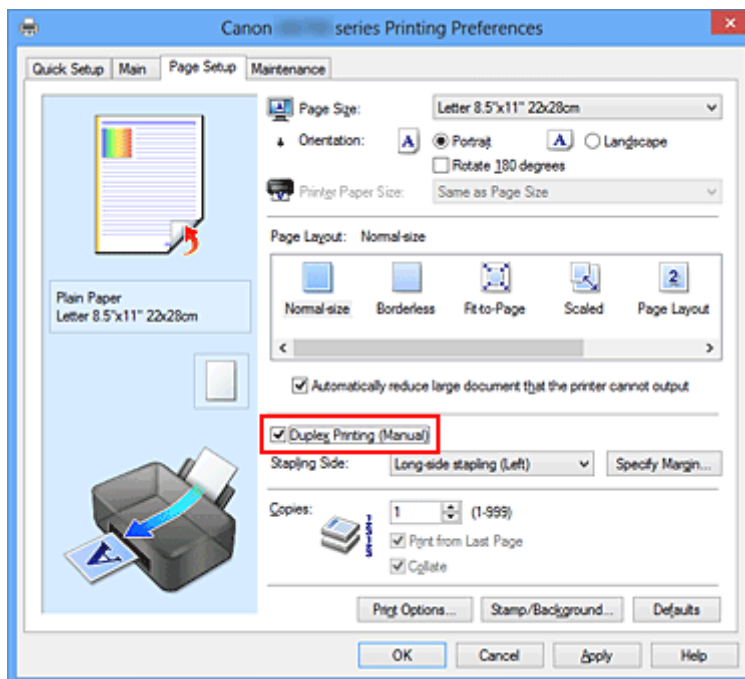

3. Válassza ki az elrendezést.

Az **Oldalelrendezés (Page Layout)** listán válassza a **Normál méret (Normal-size)**, a **Laphoz igazított (Fit-to-Page)**, az **Igazítás lapmérethez (Scaled)** vagy az **Oldalelrendezés (Page Layout)** elemet.

4. Adja meg a bekötési kívánt oldalt.

A legjobb **Kötési oldal (Stapling Side)** beállítást automatikusan kiválasztja a rendszer a **Tájolás (Orientation)** és az **Oldalelrendezés (Page Layout)** beállításokból. A beállítás megváltoztatásához válasszon másik kötési oldalt a listából.

5. Állítsa be a margó szélességét.

Szükség esetén kattintson a **Margó megadása... (Specify Margin...)** gombra, adja meg a margó szélességét, majd kattintson az **OK** gombra.

6. Fejezze be a beállítást.

Az **Oldalbeállítás (Page Setup)** lapon kattintson az **OK** gombra.

A nyomtatás elkezdésekor a dokumentum a papír egyik oldalára lesz kinyomtatva. Az első oldal kinyomtatása után helyezze vissza a papírt az üzenetben jelzett módon.

Ezután kattintson a **Nyomtatás indítása (Start Printing)** gombra az ellentétes oldal kinyomtatásához.

Fontos

- Ha a **Fő (Main)** lap **Hordozótípus (Media Type)** listáján nem a **Normál papír (Plain Paper)** beállítás van kiválasztva, a **Kétoldalas nyomtatás (Kézi) (Duplex Printing (Manual))** beállítás szürkén jelenik meg, és nem használható.
- Ha a **Szegély nélkül (Borderless)**, **Mozaik/Poszter (Tiling/Poster)** vagy a **Füzet (Booklet)** lehetőséget választja az **Oldalelrendezés (Page Layout)** listáról, akkor a **Kétoldalas nyomtatás (Kézi) (Duplex Printing (Manual))** és a **Kötési oldal (Stapling Side)** szürkén fog megjelenni és nem lesz elérhető.

Megjegyzés

- Ha a kétoldalas nyomtatás során a papír hátoldala beszennyeződik, a **Karbantartás (Maintenance)** lapon hajtsa végre az **Alsó tálca tisztítása (Bottom Plate Cleaning)** műveletet.

Kapcsolódó témakörök

- [A nyomtató belsejének tisztítása](#)
- [A nyomtató működési módjának megváltoztatása](#)

Bélyegző/Háttér nyomtatása

Előfordulhat, hogy a **Bélyegző (Stamp)** vagy a **Háttér (Background)** funkció nem érhető el egyes nyomtatóillesztők vagy működési környezetek esetén.

A **Bélyegző (Stamp)** funkció lehetővé teszi szöveges vagy bitkép bélyegző nyomtatását a dokumentum adataira vagy azok mögé. Segítségével a dátum, az időpont és a felhasználó neve is kinyomtatható. A **Háttér (Background)** funkció lehetővé teszi egy halvány kép nyomtatását a dokumentum adatai mögé.

A bélyegző/háttér nyomtatása a következőképpen végezhető el:

Bélyegző nyomtatása

A „BIZALMAS”, a „FONTOS” és a cégeknél használt más bélyegzők már eleve be vannak építve.

1. Nyissa meg a [nyomtatóillesztő beállító ablakát](#).
2. Az **Oldalbeállítás (Page Setup)** lapon kattintson a **Bélyegző/Háttér... (Stamp/Background...)** (Bélyegző... (Stamp...)) gombra.

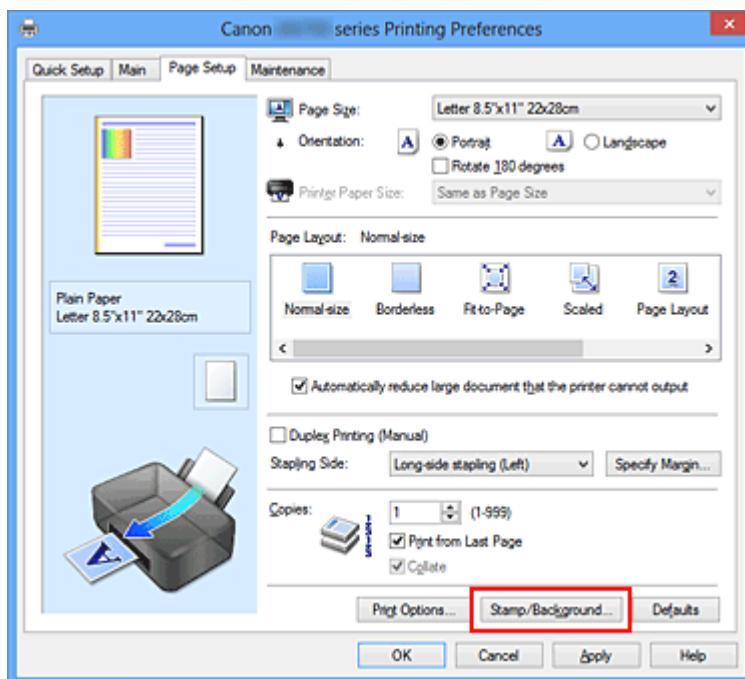

Megjelenik a **Bélyegző/Háttér (Stamp/Background) (Bélyegző (Stamp))** párbeszédpanel.

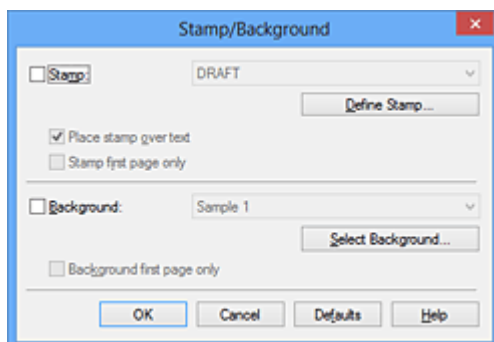

»» Megjegyzés

- Az XPS nyomtatóillesztő használata esetén a **Bélyegző/Háttér... (Stamp/Background...)** gomb felirata a **Bélyegző... (Stamp...)** feliratra változik, és csak a Bélyegző funkció vehető igénybe.

3. Válasszon egy bélyegzőt.

Jelölje be a **Bélyegző (Stamp)** jelölőnégyzetet, és válassza ki a használni kívánt bélyegzőt a listából. Az aktuális beállítások az **Oldalbeállítás (Page Setup)** lap bal oldalán található beállítási előnézet részen láthatók.

4. Állítsa be a bélyegző részleteit.

Ha szükséges, adja meg a következő beállításokat, majd kattintson az **OK** gombra.

Bélyegző beállítása... (Define Stamp...) gomb

Ha [módosítani szeretné a bélyegző szövegét, a bitképet vagy a pozíciót, kattintson ide](#).

Bélyegző a szöveg fölött (Place stamp over text)

Ha a dokumentum elejére szeretné nyomtatni a bélyegzőt, jelölje be ezt a jelölőnégyzetet.

»» Megjegyzés

- A bélyegző kap nagyobb prioritást azokon a helyeken, ahol érintkezik a dokumentum szövegével, azaz a bélyegző rá lesz nyomtatva a dokumentum adatokra. Ha a jelölőnégyzet nincs bejelölve, a bélyegző a dokumentum szövege mögé kerül, és a használt alkalmazástól függően eltűnhet az átfedő részeknél.
- Ha az XPS nyomtatóillesztőt használja, a **Bélyegző a szöveg fölött (Place stamp over text)** funkció nem érhető el.
Az XPS nyomtatóillesztő használata esetén a bélyegző a dokumentum előterében lesz kinyomtatva.

Áttetsző bélyegző nyomtatása (Print semitransparent stamp)

Ha áttetsző bélyegzőt szeretne nyomtatni a dokumentum előterében, jelölje be ezt a jelölőnégyzetet.

Ez a funkció csak akkor áll rendelkezésre, ha az XPS nyomtatóillesztőt használja.

Bélyegző csak az első lapon (Stamp first page only)

Ha a dokumentumnak csak az első oldalára szeretné nyomtatni a bélyegzőt, jelölje be ezt a jelölőnégyzetet.

5. Fejezze be a beállítást.

Az **Oldalbeállítás (Page Setup)** lapon kattintson az **OK** gombra.

A nyomtatáskor az adatok a megadott bélyegzővel kerülnek nyomtatásra.

Háttér nyomtatása

Mintaként két bitkép szerepel az illesztőben.

1. Nyissa meg a [nyomtatóillesztő beállító ablakát](#).
2. Az **Oldalbeállítás (Page Setup)** lapon kattintson a **Bélyegző/Háttér... (Stamp/Background...)** gombra.

Megjelenik a **Bélyegző/Háttér (Stamp/Background)** párbeszédpanel.

3. Válassza ki a háttérét.

Jelölje be a **Háttér (Background)** jelölőnégyzetet, és válassza ki a használni kívánt háttérét a listából. Az aktuális beállítások az **Oldalbeállítás (Page Setup)** lap bal oldalán található beállítási előnézet részen láthatók.

4. Állítsa be a háttér részleteit.

Ha szükséges, állítsa be a következőket, majd kattintson az **OK** gombra.

Háttér kiválasztása... (Select Background...) gomb

Ha [másik háttérképet szeretne használni, illetve módosítani szeretné a háttér elrendezését vagy fedettségét, kattintson ide.](#)

Háttér csak az első oldalon (Background first page only)

Ha a dokumentumnak csak az első oldalára szeretné nyomtatni a háttérét, jelölje be ezt a jelölőnégyzetet.

5. Fejezze be a beállítást.

Az **Oldalbeállítás (Page Setup)** lapon kattintson az **OK** gombra.

A nyomtatáskor az adatok a megadott háttérrel kerülnek nyomtatásra.

Fontos

- Ha be van jelölve a **Szegély nélkül (Borderless)** jelölőnégyzet, a **Bélyegző/Háttér... (Stamp/Background...)** (**Bélyegző... (Stamp...)**) gomb szürke, és nem érhető el.

Megjegyzés

- Ha a füzetnyomtatás során az **Üres oldal beszúrása (Insert blank page)** négyzet be van jelölve, a bélyegző és a háttér nem lesz kinyomtatva az üres lapokra.

Kapcsolódó témakörök

- [Bélyegző regisztrálása](#)
- [Képadat regisztrálása háttérként való használathoz](#)

Bélyegző regisztrálása

Előfordulhat, hogy ez a funkció nem érhető el egyes nyomtatóillesztők vagy működési környezetek esetén.

Lehetőség van új bélyegző készítésére és regisztrálására. Megváltoztathatja és újregisztrálhatja egy létező bélyegző egyes beállításait. A felesleges bélyegzők bármikor törölhetők.

Egy új bélyegző regisztrálásának folyamata a következő:

Új bélyegző regisztrálása

1. Nyissa meg a [nyomtatóillesztő beállító ablakát](#).
2. Az **Oldalbeállítás (Page Setup)** lapon kattintson a **Bélyegző/Háttér... (Stamp/Background...)** (Bélyegző... (Stamp...)) gombra.

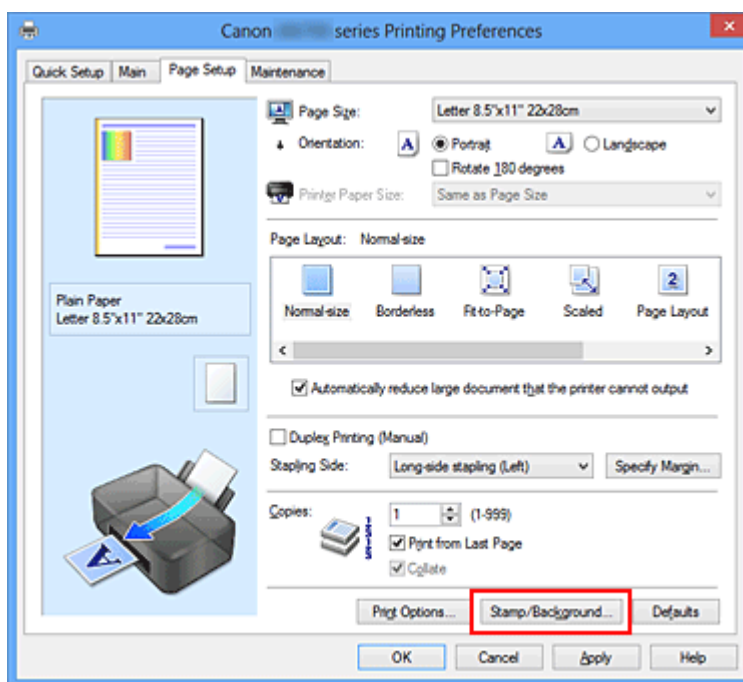

Megjelenik a **Bélyegző/Háttér (Stamp/Background)** (Bélyegző (Stamp)) párbeszédpanel.

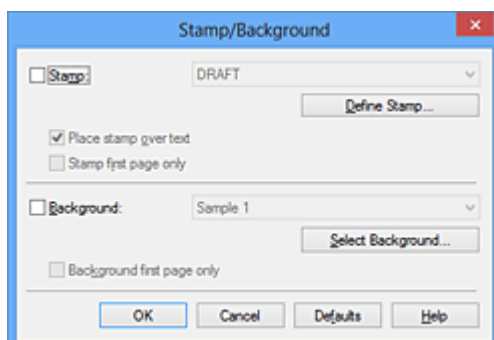

»»» Megjegyzés

- Az XPS nyomtatóillesztő használata esetén a **Bélyegző/Háttér... (Stamp/Background...)** gomb felirata a **Bélyegző... (Stamp...)** feliratra változik, és csak a Bélyegző funkció vehető igénybe.

3. Kattintson a **Bélyegző beállítása... (Define Stamp...)** gombra.

Megjelenik a **Bélyegzőbeállítások (Stamp Settings)** párbeszédpanel.

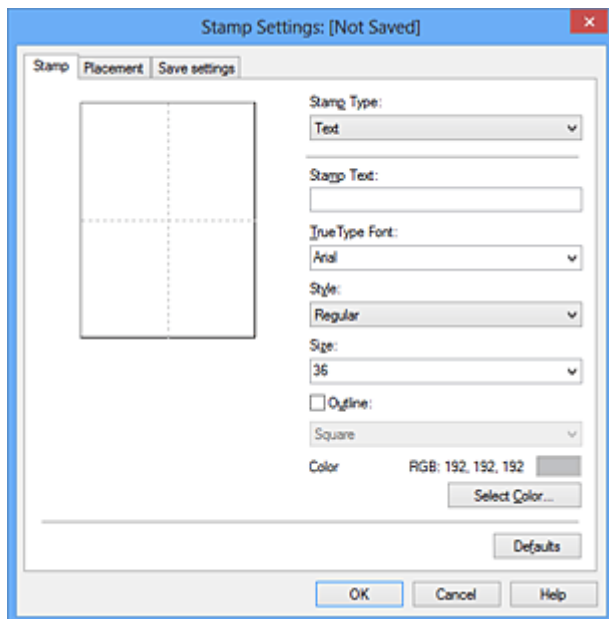

4. Állítsa be a bélyegzőt, miközben az egészet követheti a megtekintőablakban.

- **Bélyegző (Stamp)** lap

Válassza ki a célnak megfelelően a **Szöveg (Text)**, a **Bitkép (Bitmap)** vagy a **Dátum/Idő/Felhasználónév (Date/Time/User Name)** lehetőséget a **Bélyegző típusa (Stamp Type)** beállításnál.

- **Szöveg (Text)** regisztrálásakor a karaktereknek már szerepelniük kell a **Bélyegző szövege (Stamp Text)** mezőben. Szükség esetén módosítsa a **TrueType betűtípus (TrueType Font)**, a **Stílus (Style)**, a **Méret (Size)** és a **Körvonal (Outline)** beállítást. A bélyegző színét megadhatja a **Szín kiválasztása... (Select Color...)** gombra való kattintással.
- A **Bitkép (Bitmap)** lehetőség beállítása esetén kattintson a **Fájl kiválasztása... (Select File...)** gombra, és válassza ki a kívánt bitkép (.bmp) fájlt. Szükség esetén módosítsa a **Méret (Size)** és az **Átlátszó fehér terület (Transparent white area)** beállítást.
- A **Dátum/Idő/Felhasználónév (Date/Time/User Name)** beállítás esetén a nyomtatott objektum létrehozásának dátuma, ideje és a hozzá tartozó felhasználónév látható a **Bélyegző szövege (Stamp Text)** mezőnél. Szükség esetén módosítsa a **TrueType betűtípus (TrueType Font)**, a **Stílus (Style)**, a **Méret (Size)** és a **Körvonal (Outline)** beállítást. A bélyegző színét megadhatja a **Szín kiválasztása... (Select Color...)** gombra való kattintással.

Fontos

- A **Bélyegző szövege (Stamp Text)** beállítás szürkén jelenik meg, és nem használható, ha a **Dátum/Idő/Felhasználónév (Date/Time/User Name)** beállítást választotta.

- **Elhelyezés (Placement)** lap

Válassza ki a bélyegző helyét a **Pozíció (Position)** listából. Választhatja a **Pozíció (Position)** lista **Egyéni (Custom)** elemét is, és megadhatja az **X pozíció (X-Position)** és az **Y pozíció (Y-Position)** beállítást.

A bélyegző helyét a megtekintőablakban való mozgatásával is változtathatja.

A bélyegző elhelyezési szögének megváltoztatásához írjon be közvetlenül egy értéket a **Tájolás (Orientation)** mezőbe.

Fontos

- A **Tájolás (Orientation)** nem változtatható meg, ha **Bitkép (Bitmap)** van kiválasztva a **Bélyegző típusa (Stamp Type)** beállításnál a **Bélyegző (Stamp)** lapon.

5. Mentse a bélyegzőt.

Kattintson a **Beállítások mentése (Save settings)** fülre, írja be a címet a **Cím (Title)** mezőbe, majd kattintson a **Mentés (Save)** gombra.

Ha megjelenik a megerősítő üzenet, kattintson az **OK** gombra.

Megjegyzés

- A címek nem kezdődhetnek szóközzel, tabulátorjellel vagy sortöréssel.

6. Fejezze be a beállítást.

Kattintson az **OK** gombra. Ismét megjelenik a **Bélyegző/Háttér (Stamp/Background) (Bélyegző (Stamp))** párbeszédpanel.

A regisztrált cím megjelenik a **Bélyegző (Stamp)** listában.

Bélyegzőbeállítások módosítása és mentése

1. Válassza ki azt a bélyegzőt, amelynek a beállításait módosítani szeretné.

Jelölje be a **Bélyegző (Stamp)** jelölőnégyzetet a **Bélyegző/Háttér (Stamp/Background) (Bélyegző (Stamp))** párbeszédpanelen. Ezután a listáról válassza ki a módosítani bélyegző címét.

2. Kattintson a **Bélyegző beállítása... (Define Stamp...)** gombra.

Megjelenik a **Bélyegzőbeállítások (Stamp Settings)** párbeszédpanel.

3. Állítsa be a bélyegzőt, miközben az egészet követheti a megtekintőablakban.

4. Felülírással mentse a bélyegzőt.

Kattintson a **Mentés felülírással (Save overwrite)** elemre a **Beállítások mentése (Save settings)** lapon.

Ha más címmel kívánja menteni a bélyegzőt, írjon be új címet a **Cím (Title)** mezőbe, majd kattintson a **Mentés (Save)** gombra.

Ha megjelenik a megerősítő üzenet, kattintson az **OK** gombra.

5. Fejezze be a beállítást.

Kattintson az **OK** gombra. Ismét megjelenik a **Bélyegző/Háttér (Stamp/Background) (Bélyegző (Stamp))** párbeszédpanel.

A regisztrált cím megjelenik a **Bélyegző (Stamp)** listában.

Nem szükséges bélyegző törlése

1. Kattintson a **Bélyegző/Háttér (Stamp/Background) (Bélyegző (Stamp))**

párbeszédpanelen található **Bélyegző beállítása... (Define Stamp...)** elemre.

Megjelenik a **Bélyegzőbeállítások (Stamp Settings)** párbeszédpanel.

2. Válassza ki a törölni kívánt bélyegzőt.

Válassza ki a törölni kívánt bélyegző címét a **Beállítások mentése (Save settings)** lap **Bélyegzők (Stamps)** listájából. Ezután kattintson a **Törlés (Delete)** gombra.

Ha megjelenik a megerősítő üzenet, kattintson az **OK** gombra.

3. Fejezze be a beállítást.

Kattintson az **OK** gombra. Ismét megjelenik a **Bélyegző/Háttér (Stamp/Background) (Bélyegző (Stamp))** párbeszédpanel.

Képadat regisztrálása háttérként való használathoz

Előfordulhat, hogy ez a funkció nem érhető el egyes nyomtatóillesztők vagy működési környezetek esetén.

Kiválaszthat egy bitképfájlt (.bmp), és beállíthatja új háttérként. Módosíthatja és regisztrálhatja a már megadott hátterek beállításait is. A feleslegessé vált háttér törölhető.

Kép háttérként való regisztrálása a következők szerint történik:

Új háttér regisztrálása

1. Nyissa meg a [nyomtatóillesztő beállító ablakát](#).
2. Az **Oldalbeállítás (Page Setup)** lapon kattintson a **Bélyegző/Háttér... (Stamp/Background...)** gombra.

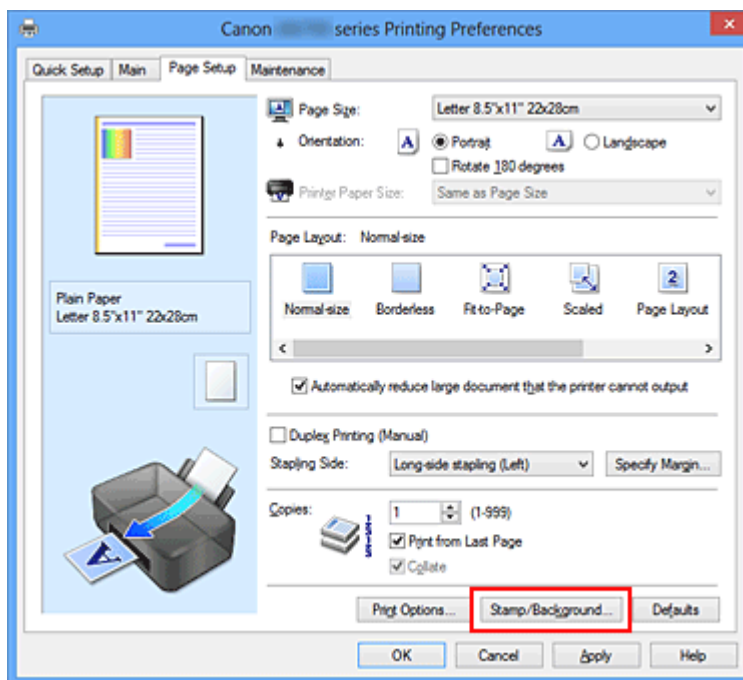

Megjelenik a **Bélyegző/Háttér (Stamp/Background)** párbeszédpanel.

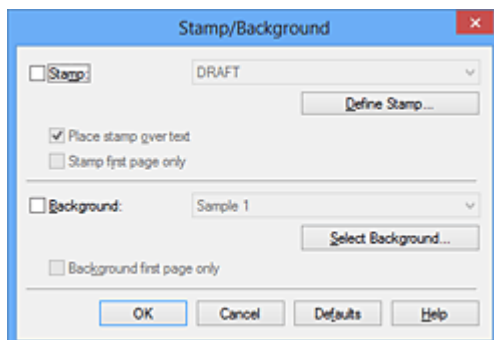

»»» Megjegyzés

- Az XPS nyomtatóillesztő használata esetén a **Bélyegző/Háttér... (Stamp/Background...)** gomb felirata a **Bélyegző... (Stamp...)** feliratra változik, és a **Háttér (Background)** funkció nem vehető igénybe.

3. Kattintson a **Háttér kiválasztása... (Select Background...)** gombra.

Megnyílik a **Háttérbeállítások (Background Settings)** párbeszédpanel.

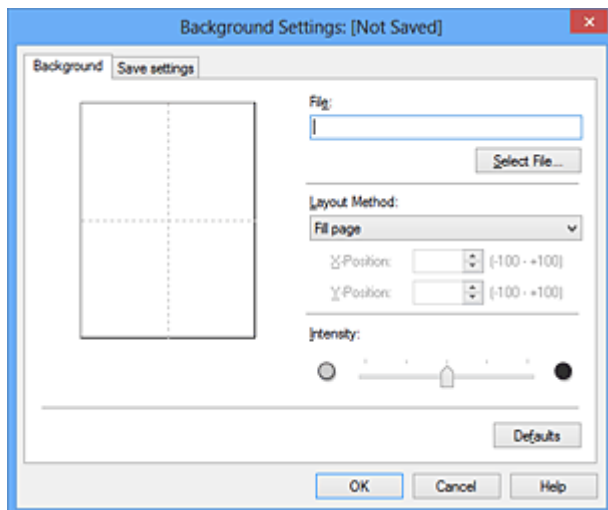

4. Válassza ki a háttérképként regisztrálni kívánt képet.

Kattintson a **Fájl kiválasztása... (Select File...)** gombra. Válassza ki a kívánt bitképfájlt (.bmp.bmp), majd kattintson a **Megnyitás (Open)** gombra.

5. Végezze el a következő beállításokat a megtekintőablak használata mellett.

Elrendezési mód (Layout Method)

Adja meg a háttérkép elhelyezésének módját.

Ha az **Egyéni (Custom)** értéket választja, megadhatja a bélyegző helyének **X pozíció (X-Position)** és **Y pozíció (Y-Position)** értékét.

A háttér helyét a megtekintőablakban történő mozgatásával is megváltoztathatja.

Intenzitás (Intensity)

Adja meg a háttérkép intenzitását az **Intenzitás (Intensity)** csúszka segítségével. A csúszka jobbra húzásával sötétítheti, balra húzásával világosíthatja a hátteret. Ha a háttérképet az eredeti intenzitással kívánja nyomtatni, mozgassa a csúszkát a jobb oldali szélső helyzetébe.

6. Mentse a hátteret.

Kattintson a **Beállítások mentése (Save settings)** fülre, írja be a címet a **Cím (Title)** mezőbe, majd kattintson a **Mentés (Save)** gombra.

Ha megjelenik a megerősítő üzenet, kattintson az **OK** gombra.

»»» Megjegyzés

- A címek nem kezdődhetnek szóközzel, tabulátorjellel vagy sortöréssel.

7. Fejezze be a beállítást.

Kattintson az **OK** gombra, ezzel visszatér a **Bélyegző/Háttér (Stamp/Background)** párbeszédpanelre.

A regisztrált cím megjelenik a **Háttér (Background)** listában.

Háttérbeállítások módosítása és mentése

1. Válassza ki azt a hátteret, amelynek a beállításait módosítani szeretné.

Jelölje be a **Háttér (Background)** jelölőnégyzetet a **Bélyegző/Háttér (Stamp/Background)** párbeszédpanelen. Ezután a listáról válassza ki a módosítani kívánt háttér címét.

2. Kattintson a **Háttér kiválasztása... (Select Background...)** gombra.

Megnyílik a **Háttérbeállítások (Background Settings)** párbeszédpanel.

3. Az előnézet megtekintése mellett adja meg az egyes beállításokat a **Háttér (Background)** lapon.

4. Mentse a hátteret.

Kattintson a **Mentés felülírással (Save overwrite)** elemre a **Beállítások mentése (Save settings)** lapon. Ha más címen kívánja menteni a hátteret, írjon be egy új címet a **Cím (Title)** mezőbe, majd kattintson a **Mentés (Save)** gombra.

Ha megjelenik a megerősítő üzenet, kattintson az **OK** gombra.

5. Fejezze be a beállítást.

Kattintson az **OK** gombra, ezzel visszatér a **Bélyegző/Háttér (Stamp/Background)** párbeszédpanelre.

A regisztrált cím megjelenik a **Háttér (Background)** listában.

Feleslegessé vált háttér törlése

1. Kattintson a **Bélyegző/Háttér (Stamp/Background)** párbeszédpanel **Háttér kiválasztása... (Select Background...)** gombjára.

Megnyílik a **Háttérbeállítások (Background Settings)** párbeszédpanel.

2. Válassza ki a törölni kívánt hátteret.

Válassza ki a törölni kívánt háttér címét a **Beállítások mentése (Save settings)** lap **Háttérek (Backgrounds)** listájából, és kattintson a **Törlés (Delete)** gombra.

Ha megjelenik a megerősítő üzenet, kattintson az **OK** gombra.

3. Fejezze be a beállítást.

Kattintson az **OK** gombra, ezzel visszatér a **Bélyegző/Háttér (Stamp/Background)** párbeszédpanelre.

A borítéknyomtatás beállítása

A borítékra való nyomtatás a következőképpen végezhető el:

1. [Töltsön borítékot a nyomtatóba.](#)
2. Nyissa meg a [nyomtatóillesztő beállító ablakát.](#)
3. Válassza ki a hordozó típusát.

Válassza ki a **Boríték (Envelope)** lehetőséget a **Gyorsbeállítás (Quick Setup)** lap **Gyakran használt beállítások (Commonly Used Settings)** listájából.

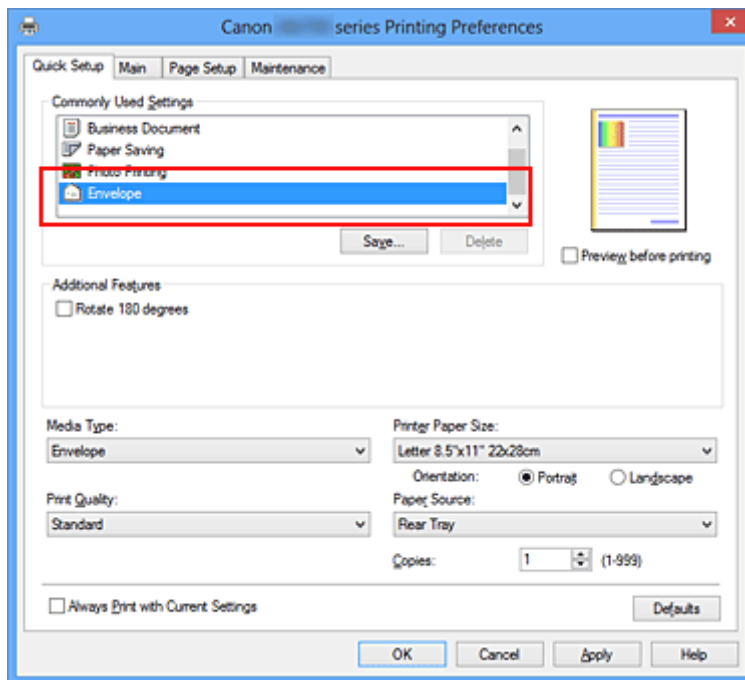

4. Válassza ki a papírméretet.

A megjelenő **Borítékméret beállítás (Envelope Size Setting)** párbeszédpanelen válassza a **Boríték kereskedelmi 10 (Envelope Com 10)**, a **Boríték DL (Envelope DL)**, a **Yougata 4 105x235mm (Yougata 4 4.13\"x9.25\"**) vagy a **Yougata 6 98x190mm (Yougata 6 3.86\"x7.48\"**) beállítást, majd kattintson az **OK** gombra.

5. Állítsa be a tájolást.

Ha vízszintesen szeretné kinyomtatni a címzett adatait, válassza a **Tájolás (Orientation)** módjának a **Fekvő (Landscape)** lehetőséget.

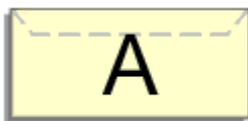

6. Válassza ki a nyomtatás minőségét.

Céljainak megfelelően válassza ki a **Nyomtatási minőség (Print Quality)** beállításnál a **Magas (High)** vagy a **Normál (Standard)** értéket.

7. Fejezze be a beállítást.

Kattintson az **OK** gombra.

A nyomtatáskor a nyomtató a borítékra nyomtatja az adatokat.

Fontos

- A borítékra való nyomtatáskor útmutató üzenetek jelennek meg.
Az üzenetek elrejtéséhez jelölje be a **Ne jelenjen meg többé ez az üzenet (Do not show this message again)** jelölőnégyzetet.
Az útmutató ismételt megjelenítéséhez kattintson a **Nyomtatóállapot megtekintése (View Printer Status)** gombra a **Karbantartás (Maintenance)** lapon, és indítsa el a Canon IJ állapotmonitor programot.
Ezután kattintson a **Borítéknyomtatás (Envelope Printing)** lehetőségre az **Útmutató megjelenítése (Display Guide Message)** résznél a **Beállítás (Option)** menüben ennek a beállításnak az engedélyezéséhez.

Nyomtatás levelezőlapokra

Ez a szakasz a levelezőlapok nyomtatását ismerteti.

1. [Töltsön levelezőlapot a nyomtatóba.](#)
2. Nyissa meg a [nyomtatóillesztő beállító ablakát.](#)
3. A gyakran használt beállítások kiválasztása.

Jelenítse meg a **Gyorsbeállítás (Quick Setup)** lapot, majd a **Gyakran használt beállítások (Commonly Used Settings)** résznél válassza a **Normál (Standard)** értéket.

4. Válassza ki a hordozó típusát.

A **Hordozótípus (Media Type)** beállításnál válassza a **Hagaki A**, az **Ink Jet Hagaki**, a **Hagaki K** vagy a **Hagaki** lehetőséget.

Fontos

- Ez a nyomtató nem tud olyan levelezőlapokra nyomtatni, amelyekre fényképek vagy matricák vannak ragasztva.
- Ha külön nyomtatja a levelezőlap oldalait, akkor tisztább nyomtatot kap, ha először az üzenet oldalát nyomtatja, majd ezután nyomtatja a címlapot.

5. Válassza ki a papírméretet.

A **Nyomtató papírmérete (Printer Paper Size)** beállításnál válassza a **Hagaki 100x148mm** vagy a **Hagaki 2 200x148mm** lehetőséget.

Fontos

- Retúr levelezőlapok csak számítógépről való nyomtatáskor használhatók.
- Retúr levelezőlap nyomtatásakor a papírméretet mindig **Hagaki 2 200x148mm** méretre állítsa az alkalmazásban vagy a nyomtatóillesztőben.
- Ne hajtsa össze a retúr levelezőlapot. Gyűrődés esetén a nyomtató nem lesz képes rendesen behúzni a levelezőlapot, amely elcsúszásokhoz vagy papírelakadáshoz vezethet.
- Retúr levelezőlapok esetén nem használható szegély nélküli nyomtatás.

6. Adja meg a tájolást.

Ha vízszintesen szeretné kinyomtatni a címet, akkor válassza a **Tájolás (Orientation)** módjának a **Fekvő (Landscape)** lehetőséget.

7. Válassza ki a nyomtatás minőségét.

A **Nyomtatási minőség (Print Quality)** beállításánál válassza a **Magas (High)** vagy a **Normál (Standard)** lehetőséget, attól függően, hogy melyik felel meg legjobban céljainak.

8. Fejezze be a beállítást.

Kattintson az **OK** gombra.

A nyomtatáskor az adatokat a levelezőlapra nyomtatja a készülék.

Fontos

- A levelezőlapra való nyomtatáskor útmutató üzenet jelenik meg.
Ha útmutató üzenet jelenik meg, akkor válassza a **Ne jelenjen meg többé ez az üzenet (Do not show this message again)** lehetőséget, ha nem akar megjelenő útmutató üzeneteket.
Az útmutató üzenetek ismételt megjelenítéséhez kattintson a **Nyomtatóállapot megtekintése (View Printer Status)** gombra a **Karbantartás (Maintenance)** lapon, és indítsa el a Canon IJ állapotmonitor programot.
Ezután kattintson a **Hagaki-nyomtatás (Hagaki Printing)** lehetőségre az **Útmutató megjelenítése (Display Guide Message)** résznél a **Beállítás (Option)** menüben ennek a beállításnak az engedélyezéséhez.
- Ha nem levelezőlapra nyomtat, akkor azt a hordozótípus használatának megfelelően töltsse be, majd kattintson a **Nyomtatás indítása (Start Printing)** lehetőségre.

A nyomtatási eredmények megjelenítése nyomtatás előtt

Ha az XPS nyomtatóillesztőt használja, a következő leírásban a „Canon IJ Preview” szöveget helyettesítse be a „Canon IJ XPS Preview” szöveggel.

Megtekintheti és ellenőrizheti a nyomtatási eredményt a nyomtatás előtt.

Nyomtatási eredmények nyomtatás előtti megjelenítésének folyamata a következő:

A **Gyorsbeállítás (Quick Setup)** lapon beállíthatja a nyomtatási eredmények megjelenítését is.

1. Nyissa meg a [nyomtatóillesztő beállító ablakát](#).
2. Állítsa be az előnézetet.

Jelölje be a **Megtekintés nyomtatás előtt (Preview before printing)** jelölőnégyzetet a **Fő (Main)** lapon.

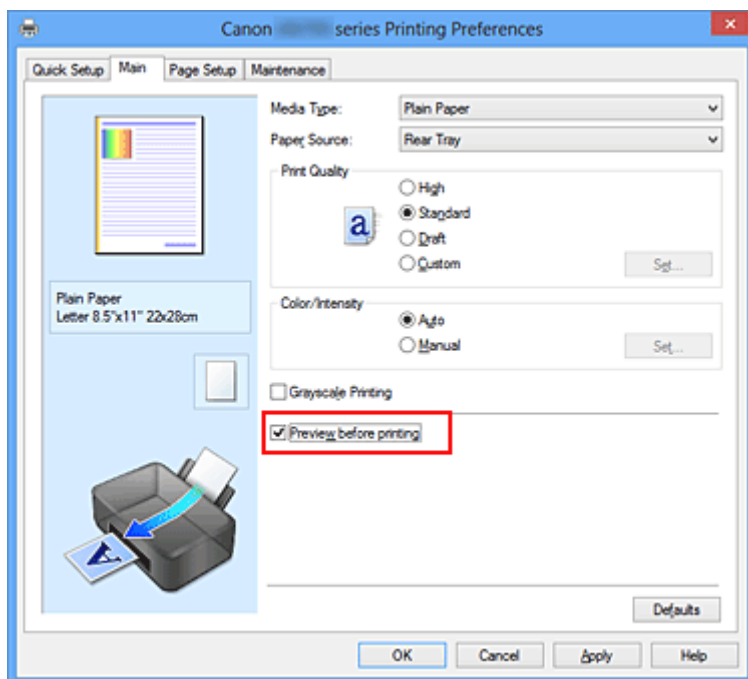

3. Fejezze be a beállítást.

Kattintson az **OK** gombra.

A nyomtatás végrehajtásakor elindul a Canon IJ megtekintő, és megjeleníti a nyomtatás előtt.

Fontos

- A **Kézi színbeállítás (Manual Color Adjustment)** párbeszédpanel **Színigazítás (Color Adjustment)** lapján található a **Színbeállítási minta nyomtatása (Print a pattern for color adjustment)** jelölőnégyzet. Ha be van jelölve ez a jelölőnégyzet, a **Megtekintés nyomtatás előtt (Preview before printing)** lehetőség szürke, és nem érhető el.

Kapcsolódó témakör

- [A Canon IJ megtekintő](#)

A papír méretének beállítása (Egyéni méret)

Ha a papírméret nem választható ki a **Lapméret (Page Size)** listán, közvetlenül is megadhatja a magasságát és a szélességét. Az ilyen papírméretet egyéninek nevezzük.

Egyéni papírméret a következőképpen adható meg:

A **Gyorsbeállítás (Quick Setup)** lapon, a **Nyomtató papírmérete (Printer Paper Size)** beállításnál is megadhat egy egyéni papírméretet.

1. Nyissa meg a [nyomtatóillesztő beállító ablakát](#).
2. Válassza ki a papírméretet.

Válassza az **Egyéni... (Custom...)** értéket az **Oldalbeállítás (Page Setup)** lap **Lapméret (Page Size)** beállításánál.

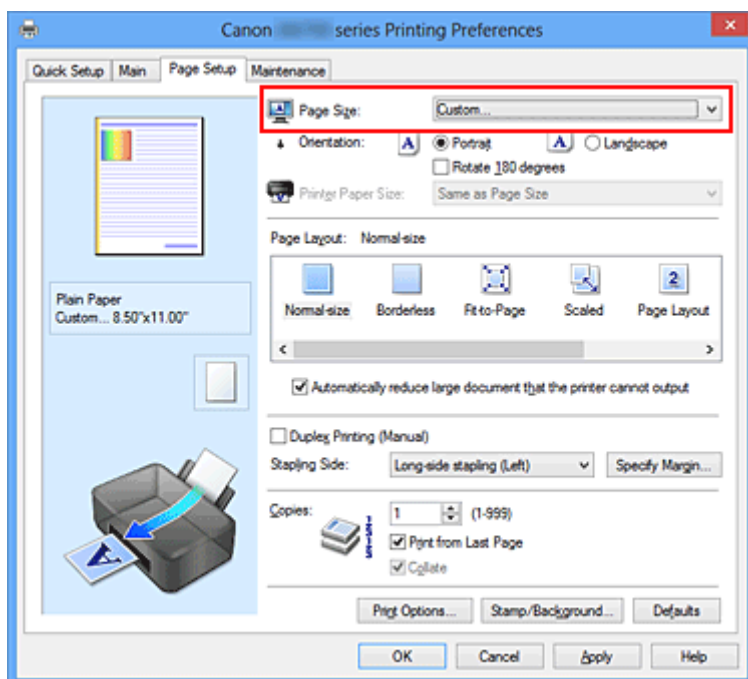

Megjelenik az **Egyéni méret (Custom Paper Size)** párbeszédpanel.

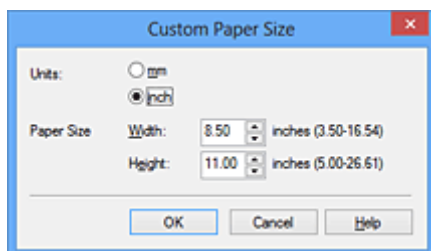

3. Állítsa be az egyéni papírméretet.

Adja meg a **Mértékegység (Units)**, valamint a **Szélesség (Width)** és a **Magasság (Height)** beállítás értékét. Ezután kattintson az **OK** gombra.

4. Fejezze be a beállítást.

Az **Oldalbeállítás (Page Setup)** lapon kattintson az **OK** gombra.

A nyomtatáskor az adatok a megadott papírmérettel kerülnek nyomtatásra.

Fontos

- Ha a dokumentumot létrehozó alkalmazásban meg lehet adni a magasság és a szélesség értékét, akkor ezeket az értékeket az alkalmazásban állítsa be. Ha nincs ilyen funkció az alkalmazásban, vagy a dokumentum nyomtatása nem megfelelő, akkor ezeket az értékeket a nyomtatóillesztőben állítsa be.
- A nyomtatás lehet, hogy le van tiltva a felhasználó által meghatározott hordozó méretétől függően. A felhasználó által meghatározott hordozók nyomtatható méreteiről lásd: [A használható hordozók](#).

A nyomtatandó dokumentum szerkesztése és a nyomtatási előzmények között szereplő dokumentumok újbóli kinyomtatása

Ez a funkció nem érhető el, ha a normál IJ nyomtatóillesztőt használja.

A Canon IJ XPS Preview ablakában szerkesztheti a nyomtatandó dokumentumot, vagy beolvashatja a nyomtatási előzményeket a kívánt dokumentum kinyomtatásához.

A Canon IJ XPS Preview a következőképpen használható:

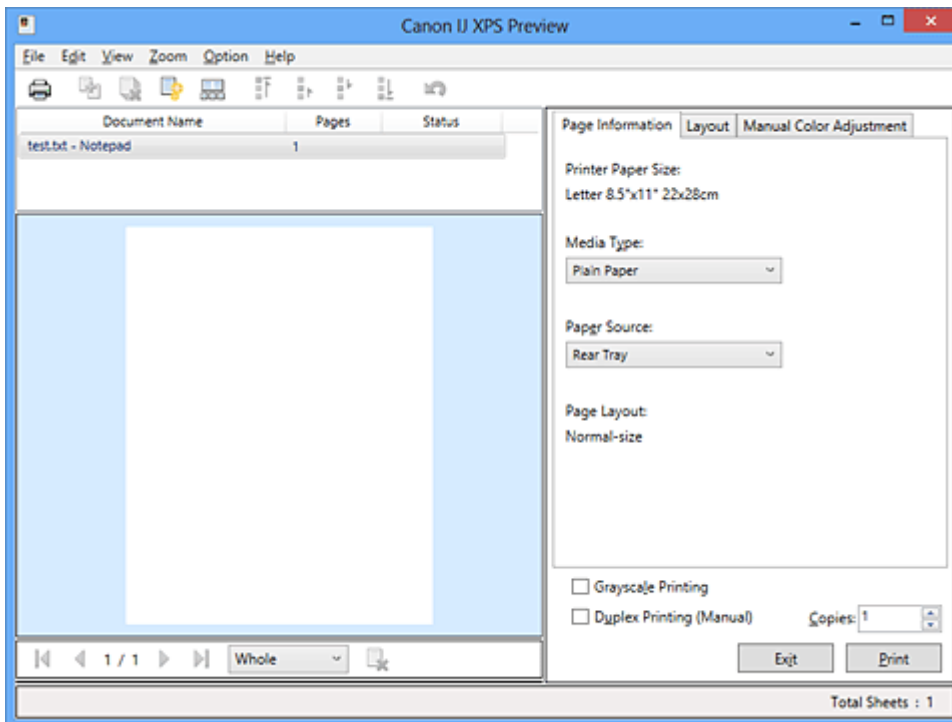

Nyomtatás (Print)



Dokumentumok egyesítése (Combine Documents)



Dokumentum törlése (Delete Document)



Dokumentumok alaphelyzetbe állítása (Reset Documents)



Indexképek megjelenítése (View Thumbnails)



Dokumentum áthelyezése



Visszavonás (Undo)





Oldal áthelyezése



Oldal törlése (Delete Page)

»»» Megjegyzés

- Az  **Indexképek megjelenítése (View Thumbnails)** gombra kattintva megjelenítheti vagy elrejtheti a **Dokumentum neve (Document Name)** listában kijelölt nyomtatandó dokumentumok indexképét.
- A  **Visszavonás (Undo)** gombra kattintva visszavonhatja az utoljára végrehajtott változtatást.

Nyomtatandó dokumentum szerkesztése és nyomtatása

Amikor több dokumentumot vagy több oldalt nyomtat, egyesítheti a dokumentumokat, megváltoztathatja a dokumentumok vagy az oldalak nyomtatási sorrendjét, illetve törölheti a dokumentumokat vagy az oldalakat.

1. Nyissa meg a [nyomtatóillesztő beállító ablakát](#).

2. Állítsa be az előnézetet.

Jelölje be a **Megtekintés nyomtatás előtt (Preview before printing)** jelölőnégyzetet a **Fő (Main)** lapon.

3. Fejezze be a beállítást.

Kattintson az **OK** gombra.

Elindul a Canon IJ XPS Preview, és megjeleníti a nyomatot a nyomtatás előtt.

4. Nyomtatandó dokumentumok és nyomtatandó oldalak szerkesztése.

- Nyomtatandó dokumentumok egyesítése

Több nyomtatandó dokumentum egyesítésével létrehozhat egyetlen dokumentumot. A nyomtatandó oldalak egyesítésével megakadályozhatja üres oldalak beszúrását, amikor kétoldalas nyomtatást vagy oldalelrendezéses nyomtatást hajt végre.

A **Dokumentum neve (Document Name)** listán jelölje ki az egyesíteni kívánt dokumentumokat. Válassza a **Szerkesztés (Edit)** menü **Dokumentumok (Documents)**, majd **Dokumentumok egyesítése (Combine Documents)** parancsát a dokumentumok megadott sorrendben történő egyesítéséhez.

Több nyomtatandó dokumentum kijelöléséhez a Ctrl billentyű lenyomva tartása közben kattintson az egyesíteni kívánt dokumentumokra, vagy a Shift billentyű lenyomva tartása közben használja a Fel vagy a Le billentyűt. Több dokumentumot úgy is kijelölhet, hogy egy üres területre kattint a dokumentumlistán, és az egér húzásával kijelöli a kívánt dokumentumokat. A dokumentumok egyesítésekor az egyesítési művelet végrehajtása előtt kijelölt dokumentumok eltűnnek a listáról, és az egyesített dokumentum jelenik meg.

- A nyomtatandó dokumentumok vagy a nyomtatandó oldalak sorrendjének megváltoztatása
 - A nyomtatandó dokumentumok sorrendjének megváltoztatásához a **Dokumentum neve (Document Name)** listán jelölje ki az áthelyezni kívánt dokumentumot. Ezután válassza a **Szerkesztés (Edit)** menü **Dokumentumok (Documents)**, majd **Dokumentum áthelyezése (Move Document)** parancsát, és válassza a megfelelő elemet. A nyomtatási sorrend megváltoztatásához rákattinthat egy nyomtatandó dokumentumra, és áthúzhatja a kívánt helyre.
 - A nyomtatandó oldalak sorrendjének megváltoztatásához válassza a **Beállítás (Option)** menü **Indexképek megjelenítése (View Thumbnails)** parancsát, és jelölje ki az áthelyezni kívánt oldalt. Ezután válassza a **Szerkesztés (Edit)** menü **Oldalak (Pages)**, majd **Oldal áthelyezése (Move Page)** parancsát, és válassza a megfelelő elemet. A nyomtatási sorrend megváltoztatásához rákattinthat egy nyomtatandó oldalra, és áthúzhatja a kívánt helyre.
- Nyomtatandó dokumentumok és nyomtatandó oldalak törlése
 - Nyomtatandó dokumentum törléséhez jelölje ki a dokumentumot a **Dokumentum neve (Document Name)** listán, és válassza a **Szerkesztés (Edit)** menü **Dokumentumok (Documents)**, majd **Dokumentum törlése (Delete Document)** parancsát.

- Nyomtatandó oldal törléséhez válassza a **Beállítás (Option)** menü **Indexképek megjelenítése (View Thumbnails)** parancsát, és jelölje ki a törölni kívánt oldalt. Ezután válassza a **Szerkesztés (Edit)** menü **Oldalak (Pages)**, majd **Oldal törlése (Delete Page)** parancsát.

- Nyomtatandó oldal visszaállítása

Visszaállíthatja az **Oldal törlése (Delete Page)** funkcióval törölt oldalakat.

Az oldalak visszaállításához jelölje be a **Törölt oldalak megjelenítése (View Deleted Pages)** jelölőnégyzetet a **Beállítás (Option)** menüben, majd az indexkép nézetben jelölje ki a visszaállítani kívánt oldalakat. Ezután válassza a **Szerkesztés (Edit)** menü **Oldalak (Pages)**, majd **Oldal visszaállítása (Restore Page)** parancsát.

A nyomtatandó dokumentumok vagy a nyomtatandó oldalak szerkesztése után az **Oldal adatai (Page Information)**, az **Elrendezés (Layout)** és a **Kézi színbeállítás (Manual Color Adjustment)** lapon változtathatja meg a nyomtatási beállításokat, ha szükséges.

Fontos

- Ha a listán ismét több dokumentumot szeretne megjeleníteni, nyissa meg a megtekintőablakot, és hajtsa végre újból a nyomtatást.
- Ha vissza szeretné állítani a dokumentumok eredeti, a megtekintőablakban történt szerkesztésük előtti állapotát, válassza a **Szerkesztés (Edit)** menü **Dokumentumok (Documents)**, majd **Dokumentumok alaphelyzetbe állítása (Reset Documents)** parancsát.
- Ha az egyesíteni kívánt dokumentumok nyomtatási beállításai különböznek, megjelenhet egy üzenet.

A dokumentumok egyesítése előtt tekintse át az üzenetet.

- Ha az egyesíteni kívánt dokumentumoknak eltérő a papírméretük, és kétoldalas nyomtatást vagy oldalelrendezéses nyomtatást szeretne végrehajtani, előfordulhat, hogy a nyomtató egyes oldalak esetében nem a várt nyomatot adja.
Nyomtatás előtt tekintse meg az előzetes képet.
- A nyomtatandó dokumentum nyomtatási beállításaitól függően előfordulhat, hogy a Canon IJ XPS Preview alkalmazásban nem érhető el egyes funkciók.

Megjegyzés

- A **Dokumentum neve (Document Name)** mező értékét tetszés szerint átnevezheti.

5. A nyomtatás végrehajtása.

Kattintson a **Nyomtatás (Print)** gombra.

A nyomtatás végrehajtásakor a nyomtató a megadott beállításokat használja az adatok kinyomtatásához.

A nyomtatási előzmények között szereplő dokumentumok újbóli kinyomtatása

Amikor a **Fájl (File)** menü **Nyomtatási előzmények mentése (Save Print History)** parancsával engedélyezi a funkciót, a rendszer menti a megtekintőablakból nyomtatott dokumentumokat, így a dokumentumot újból kinyomtathatja a korábban megadott beállításokkal.

1. A nyomtatási előzmények megjelenítése.

Nyissa meg a [nyomtatóillesztő beállító ablakát](#). A **Karbantartás (Maintenance)** lapon válassza a **Nyomatási előzmények megjelenítése (View Print History)** lehetőséget.

A mentett dokumentum megjelenik a megtekintőablakban.

Fontos

- A nyomtatási előzmények között megjelenő dokumentumok számának korlátozásához válassza a **Fájl (File)** menü **Előzménybejegyzések korlátja (History Entry Limit)** parancsát.
- Ha a nyomtatott dokumentumok mentésekor túllépi az előzmények számának korlátját, a rendszer a legkorábbi bejegyzéstől kezdve törli az előzményeket.

2. A nyomtatandó dokumentum kiválasztása.

A **Dokumentum neve (Document Name)** listán jelölje ki a kinyomtatni kívánt dokumentumot.

3. A nyomtatás végrehajtása.

Kattintson a **Nyomatás (Print)** gombra.

Kapcsolódó témakör

- [A nyomtatási eredmények megjelenítése nyomtatás előtt](#)

A nyomtatási minőség módosítása és a képadatok javítása

- [A Nyomtatási minőség beállítása \(Egyéni\)](#)
- [Színes dokumentum egyszínű nyomtatása](#)
- [A színkorrekció megadása](#)
- [Képek optimális fotónyomtatása](#)
- [Színbeállítás a nyomtatóillesztő segítségével](#)
- [Nyomtatás az ICC-profilok segítségével](#)
- [Az ICC-profil értelmezése](#)
- [A színegyensúly beállítása](#)
- [A színegyensúly beállítása minták használatával \(nyomtatóillesztő\)](#)
- [A világosság beállítása](#)
- [Az intenzitás beállítása](#)
- [A kontraszt beállítása](#)
- [Az intenzitás és a kontraszt beállítása minták használatával \(nyomtatóillesztő\)](#)

A Nyomtatási minőség beállítása (Egyéni)

A nyomtatási minőség az **Egyéni (Custom)** párbeszédpanelen állítható be.

A nyomtatási minőség megadása a következőképpen történik:

1. Nyissa meg a [nyomtatóillesztő beállító ablakát](#).
2. Válassza ki a nyomtatás minőségét.

A **Fő (Main)** fülön válassza a **Nyomtatási minőség (Print Quality)** beállításnál az **Egyéni (Custom)** lehetőséget, majd kattintson a **Beállítás... (Set...)** gombra.

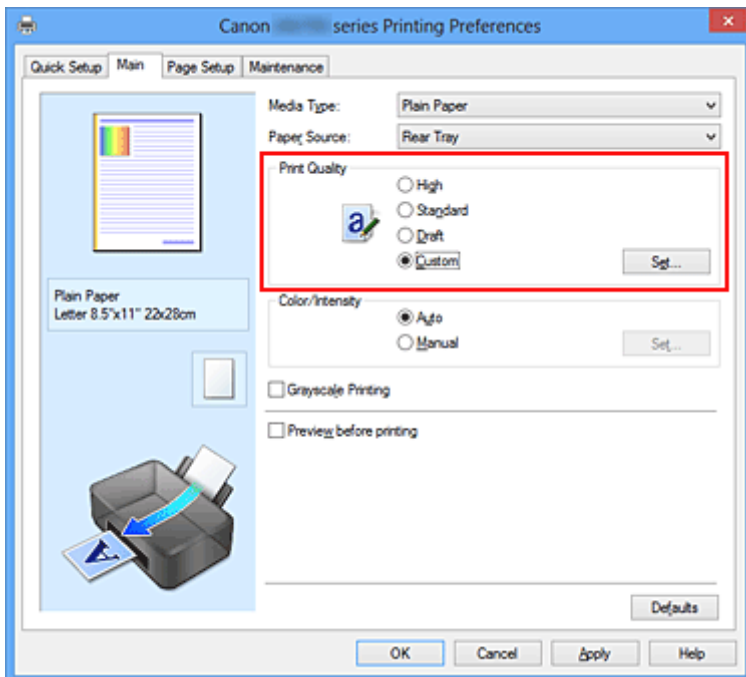

Megjelenik az **Egyéni (Custom)** párbeszédpanel.

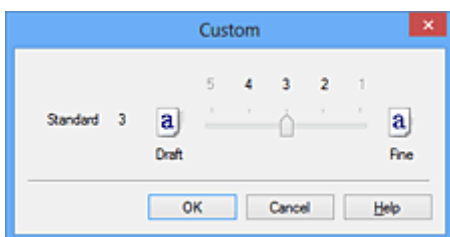

3. A nyomtatási minőség beállítása.

Adja meg a nyomtatási minőséget a csúszka húzásával, és kattintson az **OK** gombra.

4. Fejezze be a beállítást.

Kattintson a **Fő (Main)** lapon az **OK** gombra.

Nyomtatáskor a képadatok a beállított nyomtatási minőséggel lesznek kinyomtatva.

Fontos

- Egyes nyomtatási minőségi szintek nem választhatók a **Hordozótípus (Media Type)** értékétől függően.

Kapcsolódó témakörök

- [A színekorrekció megadása](#)
- [A színegyensúly beállítása](#)
- [A világosság beállítása](#)
- [Az intenzitás beállítása](#)
- [A kontraszt beállítása](#)

Színes dokumentum egyszínű nyomtatása

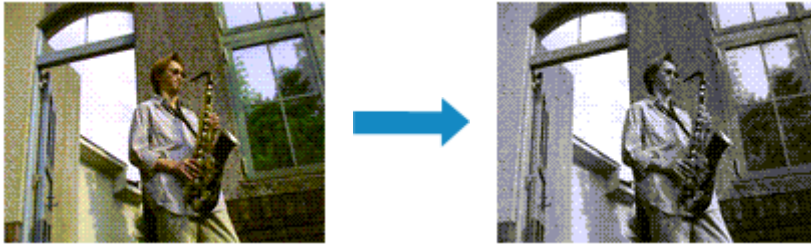

Egy színes dokumentum a következőképpen nyomtatható egy színnel:

A **Gyorsbeállítás (Quick Setup)** lapon, a **További funkciók (Additional Features)** között is beállíthatja a szürkeárnyaltos nyomtatást.

1. Nyissa meg a [nyomtatóillesztő beállító ablakát](#).
2. Állítsa be a szürkeárnyaltos nyomtatást.

Jelölje be a **Szürke nyomtatás (Grayscale Printing)** jelölőnégyzetet a **Fő (Main)** lapon.

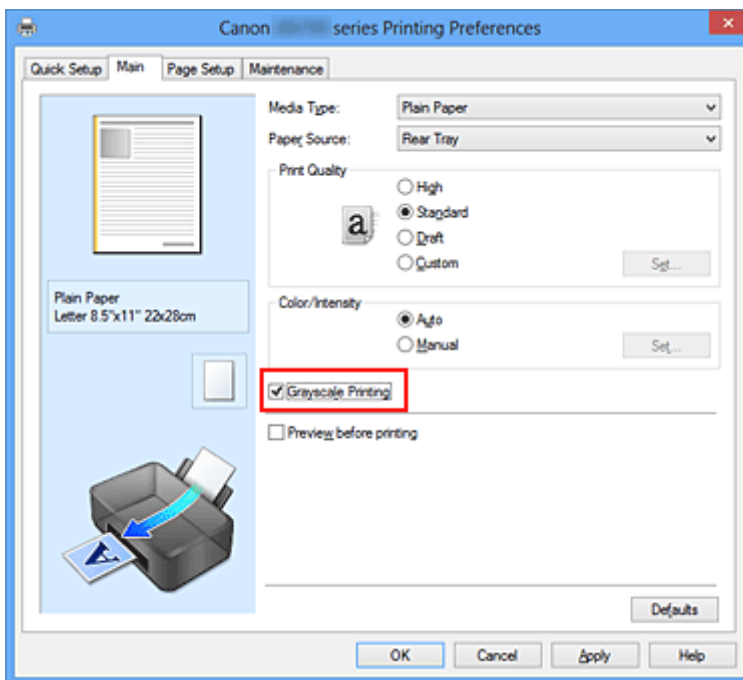

3. Fejezze be a beállítást.

Kattintson az **OK** gombra.

Nyomatáskor a színes dokumentum szürkeárnyaltos adattá lesz alakítva. Ez lehetővé teszi színes dokumentum egyszínű nyomtatását.

Fontos

- Ha be van jelölve a **Szürke nyomtatás (Grayscale Printing)** jelölőnégyzet, a nyomtatóillesztő a képadatokat sRGB adatként dolgozza fel. Ebben az esetben a kinyomtatott színek különbözhetnek az eredeti színektől.
Ha a szürke nyomtatás segítségével Adobe RGB adatokat nyomtat, alakítsa át előbb azokat egy alkalmazással sRGB adatokká.

»» Megjegyzés

- A **Szürke nyomtatás (Grayscale Printing)** során a nyomtató más tintát is használhat a feketén kívül.

A színkorrekció megadása

Ezzel a funkcióval megadja a nyomtatandó dokumentum típusának megfelelő színkorrekciós módszert. A nyomtatóillesztő általában a Canon Digital Photo Color segítségével állítja be a színeket úgy, hogy az adatok olyan színárnyalatokkal legyenek kinyomtatva, amelyek a legtöbb ember számára megfelelőek. Ez az eljárás az sRGB adatoknál megfelelő.

Ha a képadatok színtereinek (Adobe RGB vagy sRGB) hatékony felhasználása mellett szeretne nyomtatni, válassza az **ICM (ICC-profil egyeztetése (ICC Profile Matching))** lehetőséget. Ha a nyomtatási ICC-profil meghatározásához egy alkalmazást szeretne használni, válassza a **Nincs (None)** lehetőséget.

A színkorrekció beállításának folyamata a következő:

A színkorrekció a **Gyorsbeállítás (Quick Setup)** lapon is beállítható a **Fényképnymtatás (Photo Printing)** kiválasztásával a **Gyakran használt beállítások (Commonly Used Settings)** közül, majd a **Szín/intenzitás kézi beállítása (Color/Intensity Manual Adjustment)** lehetőség kiválasztásával a **További funkciók (Additional Features)** közül.

1. Nyissa meg a [nyomtatóillesztő beállító ablakát](#).

2. Válassza ki a kézi színbeállítást.

Válassza a **Fő (Main)** lap **Szín/intenzitás (Color/Intensity)** beállításánál a **Kézi (Manual)** értéket, majd kattintson a **Beállítás... (Set...)** parancsra.

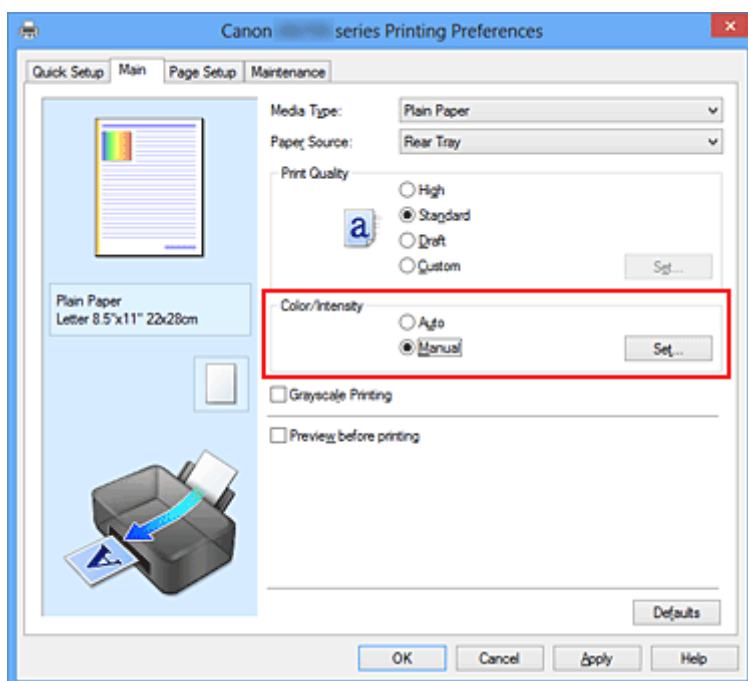

Megnyílik a **Kézi színbeállítás (Manual Color Adjustment)** párbeszédpanel.

3. Válassza ki a színkorrekciót.

Kattintson az **Egyeztetés (Matching)** fülre, és válassza ki a **Színkorrekció (Color Correction)** beállítás megfelelő értékét a következők közül, majd kattintson az **OK** gombra.

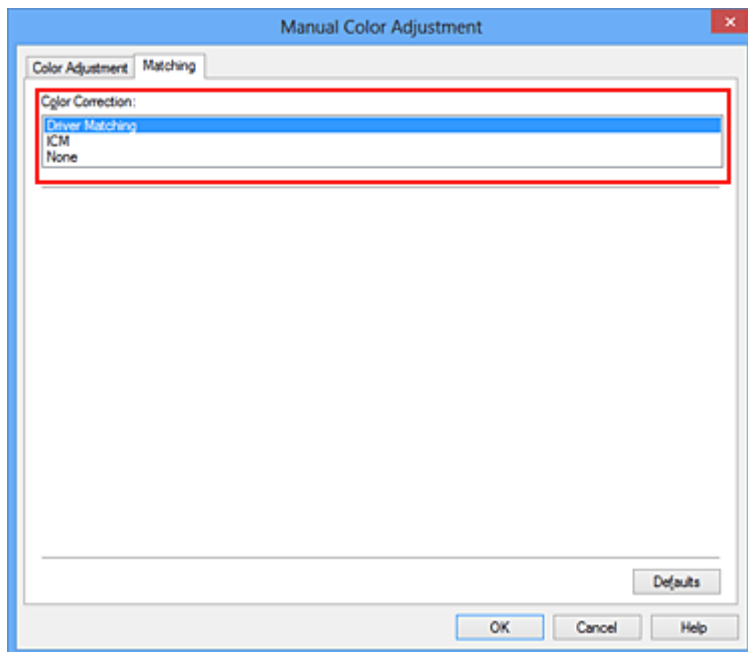

Illesztő egyeztetés (Driver Matching)

A Canon Digital Photo Color segítségével az sRGB-adatokat olyan színárnyalatokkal tudja kinyomtatni, amelyek a legtöbb ember számára megfelelőek.

ICM (ICC-profil egyeztetése (ICC Profile Matching))

ICC-profil használatával egyezteti a színeket nyomtatáskor.

Adja meg a használni kívánt bemeneti profilt vagy leképezési módot.

Nincs (None)

A nyomtatóillesztő nem végez színkorrekciót. Akkor válassza ezt a beállítást, ha az adatok nyomtatásához egy külön létrehozott nyomtatási ICC-profilt vagy speciális Canon papírhoz egy alkalmazásban lévő nyomtatási ICC-profilt szeretne megadni.

4. Fejezze be a beállítást.

Kattintson a **Fő (Main)** lapon az **OK** gombra.

Nyomtatáskor a dokumentumot a rendszer megadott színkorrekcióval nyomtatja ki.

Fontos

- Ha az alkalmazásban le van tiltva az ICM, akkor a **Színkorrekció (Color Correction)** beállításnál nem érhető el az **ICM** érték, és előfordulhat, hogy a nyomtató nem megfelelően fogja a képadatokat kinyomtatni.
- Ha a **Fő (Main)** lapon be van jelölve a **Szürke nyomtatás (Grayscale Printing)** jelölőnégyzet, a **Színkorrekció (Color Correction)** elem szürke és nem lehet elérni.

Kapcsolódó témakörök

- [Képek optimális fotónyomtatása](#)
- [Színbeállítás a nyomtatóillesztő segítségével](#)
- [Nyomtatás az ICC-profilok segítségével](#)
- [Az ICC-profil értelmezése](#)

Képek optimális fotónyomtatása

Amikor digitális fényképezőgéppel készített fényképeket nyomtat, többször azt érezheti, hogy a nyomtatott színek tónusai különböznek a tényleges kép, illetve a képernyőn megjelenő kép színárnyalataitól. Ahhoz, hogy a nyomtatási eredmény a legjobban megközelítse a kívánt színárnyalatokat, olyan nyomtatási módot kell választani, mely a legjobban illeszkedik a használt szoftveralkalmazáshoz vagy a céljainkhoz.

Színkezelés

A digitális fényképezőgépek, a lapolvasók, a monitorok és a nyomtatók eltérő módon kezelik a színeket. A színkezelés (színegyeztetés) egy olyan eljárás, mely általános színtérként kezel eszközfüggő „színeket”.

A Windows esetében az „ICM” elnevezésű színkezelés be van építve az operációs rendszerbe.

Általános színtérként széles körben használatos az Adobe RGB és az sRGB. Az Adobe RGB szélesebb színtérrel rendelkezik, mint az sRGB.

Az ICC-profilok átalakítják az eszközfüggő „színeket” egy általános színtérre. Egy ICC-profil használatával és színkezelés végrehajtásával, kinyerheti egy képadat színterét azon színreprodukáló területen belül, melyet a nyomtató ki tud fejezni.

A képadathoz illeszkedő nyomtatási mód kiválasztása

Az ajánlott nyomtatási módszer függ a képadatok vagy a használni kívánt alkalmazói szoftver színterétől (Adobe RGB vagy sRGB).

Két tipikus nyomtatási módszer van.

Ellenőrizze a képadatok vagy a használni kívánt alkalmazás színterét (Adobe RGB vagy sRGB), majd válassza ki a céljainak megfelelő nyomtatási módszert.

Színbeállítás a nyomtatóillesztő segítségével

Ez a rész az sRGB adatok kinyomtatását mutatja be a nyomtatóillesztő színekorrekciós funkciójának használatával.

- Nyomtatás a Canon Digital Photo Color segítségével

A nyomtató az adatok nyomtatásához olyan színárnyalatokat használ, amely a legtöbb embernek megfelel, mivel helyesen adja vissza az eredeti kép színeit és a térbeli viszonyokat, továbbá éles kontrasztot biztosít.

- Programmal szerkesztett és retusált képek módosított változatának közvetlen kinyomtatása

Az adatok nyomtatása közben a nyomtató kiemeli a sötét és világos részek közötti finom színkülönbségeket, de a legsötétebb és legvilágosabb részeket érintetlenül hagyja.

Az adatok nyomtatása közben a nyomtató figyelembe veszi egy adott programmal végrehajtott finomhangolás (például a fényesség módosításának) eredményét.

Nyomtatás az ICC-profilok segítségével

Ez a rész az Adobe RGB és az sRGB színterek hatékony felhasználásával történő nyomtatást mutatja be.

A nyomtatás egy közös színtér használatával is történhet. Ehhez az alkalmazói szoftvert és a nyomtatóillesztőt úgy kell beállítani, hogy a színkezelés megfelelően a képadat bemeneti ICC-profiljának.

A nyomtatóillesztő beállításának eljárása függ a használt alkalmazói szoftvertől.

Kapcsolódó témakör

- [Az ICC-profil értelmezése](#)

Színbeállítás a nyomtatóillesztő segítségével

Beállíthatja úgy a nyomtatóillesztő színkorrekciós funkcióját, hogy az sRGB adatok nyomtatása a Canon Digital Photo Color technológia segítségével olyan színárnyalatokkal történjen, amelyek a legtöbb felhasználó számára megfelelőek.

Ha olyan alkalmazásból nyomtat, mely nem tud meghatározni ICC-profilokat, de lehetőséget nyújt a megadásukra, használjon egy nyomtatási ICC-profilot az alkalmazásban, és válassza ki a színkezelési beállításokat.

A nyomtatóillesztő színbeállításának folyamata a következőképpen használható:

1. Nyissa meg a [nyomtatóillesztő beállító ablakát](#).

2. Válassza ki a kézi színbeállítást.

Válassza a **Fő (Main)** lap **Szín/intenzitás (Color/Intensity)** beállításánál a **Kézi (Manual)** értéket, majd kattintson a **Beállítás... (Set...)** parancsra.

Megnyílik a **Kézi színbeállítás (Manual Color Adjustment)** párbeszédpanel.

3. Válassza ki a színkorrekciót.

Kattintson az **Egyeztetés (Matching)** fülre, és válassza az **Illesztő egyeztetés (Driver Matching)** értéket a **Színkorrekció (Color Correction)** beállításnál.

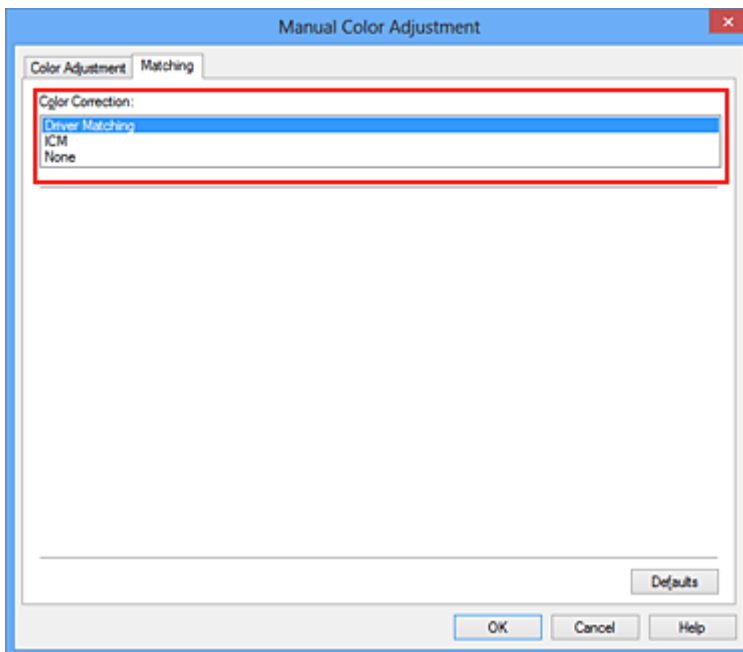

4. Állítsa be a többi elemet.

Szükség esetén kattintson a **Színigazítás (Color Adjustment)** fülre, és állítsa be a színegyensúlyt (**Ciánkék (Cyan)**, **Bíbor (Magenta)**, **Sárga (Yellow)**), majd adja meg a **Fényesség (Brightness)**, az **Intenzitás (Intensity)** és a **Kontraszt (Contrast)** beállítás értékét, végül kattintson az **OK** gombra.

5. Fejezze be a beállítást.

Kattintson a **Fő (Main)** lapon az **OK** gombra.

Ha végrehajtja a nyomtatást, a nyomtatóillesztő az adatok nyomtatásakor állítja be a színeket.

Kapcsolódó témakörök

- [A Nyomtatási minőség beállítása \(Egyéni\)](#)
- [A színkorrekció megadása](#)
- [A színegyensúly beállítása](#)
- [A világosság beállítása](#)
- [Az intenzitás beállítása](#)
- [A kontraszt beállítása](#)

Nyomtatás az ICC-profilok segítségével

Ha a képhez tartozik egy bemeneti ICC-profil, nyomtatáskor hatékonyan használhatja a kép színterét (Adobe RGB vagy sRGB).

A nyomtatóillesztő beállításának eljárása függ a használt alkalmazástól.

ICC-profil meghatározása az alkalmazásban és az adatok kinyomtatása

Ha egy képet az Adobe Photoshop, a Canon Digital Photo Professional vagy egyéb olyan programmal módosított, amely lehetőséget nyújt a bemeneti és a nyomtatási ICC-profilok meghatározására, és a módosítás eredményét ki szeretné nyomtatni, hatékonyan használhatja a kép bemeneti ICC-profiljában meghatározott színteret.

Ilyen nyomtatásnál használja az adott programot a színkezelési elemek kiválasztására, és határozza meg a képhez tartozó bemeneti és nyomtatási ICC-profil.

Még abban az esetben is válassza ki a színkezelési elemeket az adott programban, ha a nyomtatáskor egyéni ICC-profil vagy speciális Canon papírhoz való ICC-profil használ.

A részletekért tekintse meg a használt alkalmazás felhasználói kézikönyvét.

1. Nyissa meg a [nyomtatóillesztő beállító ablakát](#).

2. Válassza ki a kézi színbeállítást.

Válassza a **Fő (Main)** lap **Szín/intenzitás (Color/Intensity)** beállításánál a **Kézi (Manual)** értéket, majd kattintson a **Beállítás... (Set...)** parancsra.

Megnyílik a **Kézi színbeállítás (Manual Color Adjustment)** párbeszédpanel.

3. Válassza ki a színtkorrekciót.

Kattintson az **Egyeztetés (Matching)** fülre, és válassza a **Nincs (None)** értéket a **Színtkorrekció (Color Correction)** beállításnál.

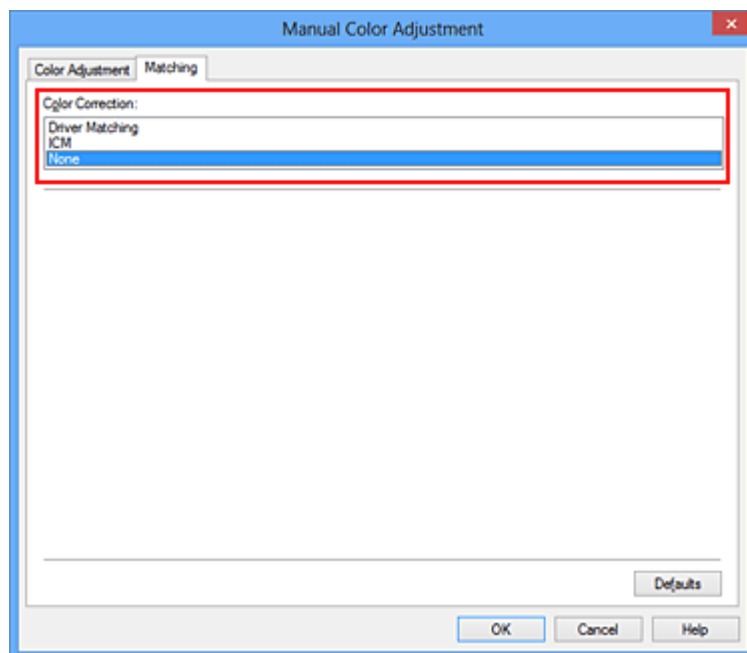

4. Állítsa be a többi elemet.

Szükség esetén kattintson a **Színigazítás (Color Adjustment)** fülre, és állítsa be a színegyensúlyt (**Ciánkék (Cyan)**, **Bíbor (Magenta)**, **Sárga (Yellow)**), majd adja meg a **Fényesség (Brightness)**, az **Intenzitás (Intensity)** és a **Kontraszt (Contrast)** beállítás értékét, végül kattintson az **OK** gombra.

5. Fejezze be a beállítást.

Kattintson a **Fő (Main)** lapon az **OK** gombra.

Nyomatáskor a nyomtató a képadat színterét használja.

ICC-profil beállítása a nyomtatóillesztőhöz és nyomtatás

Nyomatás olyan alkalmazói szoftverből, mely nem tud meghatározni ICC-profilokat vagy nem ad lehetőséget profil megadására, ekkor a nyomtató az adatban talált bemeneti ICC-profil (sRGB) színterét használja. Ha Adobe RGB adatokat nyomtat, kinyomtathatja azokat az Adobe RGB színtér segítségével még akkor is, ha az alkalmazás nem támogatja az Adobe RGB-t.

1. Nyissa meg a [nyomtatóillesztő beállító ablakát](#).

2. Válassza ki a kézi színbeállítást.

Válassza a **Fő (Main)** lap **Szín/intenzitás (Color/Intensity)** beállításánál a **Kézi (Manual)** értéket, majd kattintson a **Beállítás... (Set...)** parancsra.

Megnyílik a **Kézi színbeállítás (Manual Color Adjustment)** párbeszédpanel.

3. Válassza ki a színtkorrekciót.

Kattintson az **Egyeztetés (Matching)** fülre, és a **Színtkorrekció (Color Correction)** beállításnál válassza az **ICM (ICC-profil egyeztetése (ICC Profile Matching))** lehetőséget.

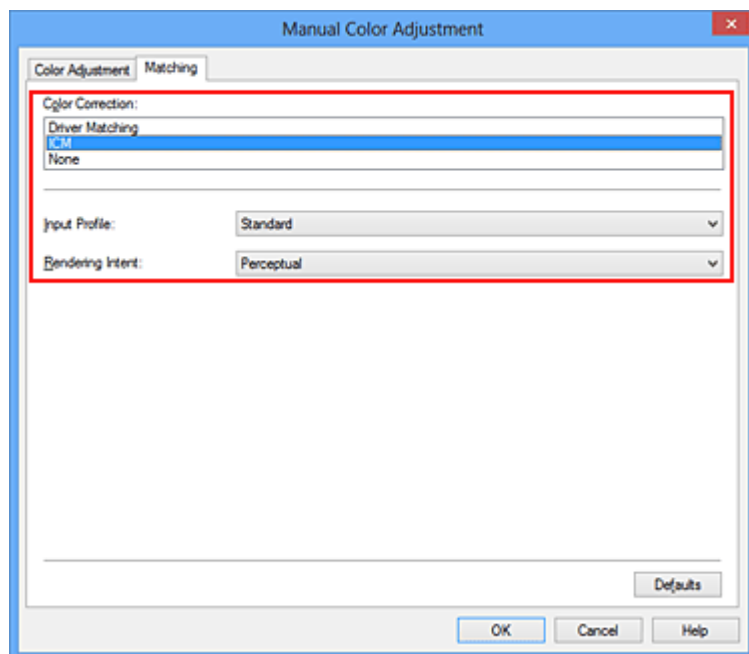

4. Válassza ki a bemeneti profilt.

Válasszon olyan értéket a **Bemeneti profil (Input Profile)** beállításnál, amely megfelel a képadat színtérének.

- sRGB adatok vagy bemeneti ICC-profil nélküli adatok esetén:

Válassza a **Normál (Standard)** értéket.

- Adobe RGB adatok esetén:

Válassza az **Adobe RGB (1998)** értéket.

Fontos

- Ha az alkalmazás meghatároz egy bemeneti profilt, akkor a nyomtatóillesztőben megadott bemeneti profil beállításai nem lesznek érvényesek.
- Ha nincs telepítve bemeneti ICC-profil a számítógépre, az **Adobe RGB (1998)** lehetőség nem jelenik meg.

5. A leképezési mód kiválasztása.

Válassza ki a színigazítás módját a **Leképezési mód (Rendering Intent)** menüben.

- **Telítettség (Saturation)**

Ezzel a beállítással a képek élénkebbek lesznek, mint az **Aránytartó (Perceptual)** beállítással.

- **Aránytartó (Perceptual)**

Ennél a beállításnál a fő szempont a legtöbb embernek megfelelő színárnyalatok használata. Fényképek nyomtatásánál ezt a beállítást használja.

- **Relatív kolorimetrikus (Relative Colorimetric)**

Amikor a képadatokat a nyomtató színterének megfelelővé alakítják át, ez a módszer úgy alakítja át a képadatokat, hogy a visszaadott színek megközelítsék a közös szintartományokat. Akkor válassza ezt a módszert, ha azt szeretné, hogy a kinyomtatott képek színei közel essenek az eredeti színekhez.

- **Abszolút kolorimetrikus (Absolute Colorimetric)**

Ha a **Relatív kolorimetrikus (Relative Colorimetric)** beállítást választották, a fehér részek a papír fehér részeiként (háttérszínként) jelennek meg. Az **Abszolút kolorimetrikus (Absolute Colorimetric)** módszernél a fehér színek reprodukálása a képadatoktól függ.

Fontos

- Windows XP SP2 vagy Windows XP SP3 használatakor ez a funkció nem érhető el.

6. Állítsa be a többi elemet.

Szükség esetén kattintson a **Színigazítás (Color Adjustment)** fülre, és állítsa be a színegyensúlyt (**Ciánkék (Cyan)**, **Bíbor (Magenta)**, **Sárga (Yellow)**), majd adja meg a **Fényesség (Brightness)**, az **Intenzitás (Intensity)** és a **Kontraszt (Contrast)** beállítás értékét, végül kattintson az **OK** gombra.

7. Fejezze be a beállítást.

Kattintson a **Fő (Main)** lapon az **OK** gombra.

Nyomtatáskor a nyomtató a képadat színterét használja.

Kapcsolódó témakörök

- [A Nyomtatási minőség beállítása \(Egyéni\)](#)
- [A színkorrekció megadása](#)
- [A színegyensúly beállítása](#)
- [A világosság beállítása](#)
- [Az intenzitás beállítása](#)

■ [A kontraszt beállítása](#)

Az ICC-profil értelmezése

Ha meg kell határozni a nyomtató profilját, akkor válassza ki a nyomtatott papír ICC-profilját.

Ehhez a nyomtatóhoz az alábbi ICC-profilok vannak telepítve.

Canon XXXXX PR 1
(1) (2) (3)

- (1): a nyomtató modellje.
- (2): a hordozótípus. Ez a következő hordozótípusoknak felel meg:
 - GL: Photo Paper Plus Glossy II
 - PT: Photo Paper Pro Platinum
 - SG/LU: Photo Paper Plus Semi-gloss / Photo Paper Pro Luster
 - MP: Matte Photo Paper
- (3): a nyomtatás minősége.

A nyomtatás minősége 5 szintre van osztva a nagy sebességtől a magas minőségig. Minél nagyobb ez a szám, annál jobb a nyomtatási minőség. Ez az érték a nyomtatóillesztő **Egyéni (Custom)** párbeszédpaneljén található csúszka helyzetének felel meg.

A színegyensúly beállítása

A nyomtatás során beállíthatja a színek árnyalatát.

Ez a funkció egészében megváltoztatja a dokumentum színegyensúlyát, mert a kimenetet az egyes színek tintaarányainak módosításával állítja be. Ha jelentősen kívánja módosítani a színegyensúlyt, használja a szoftveralkalmazást. A nyomtatóillesztőt csak akkor használja, ha a színegyensúlyt csak kisebb mértékben szeretné módosítani.

A következő minta azt az esetet mutatja, amikor kiemeltük a ciánkék színt, és tompítottuk a sárga színt, egységessé téve ezáltal a színek általános megjelenését.



Nincs beállítás Beállított színegyensúly.

A színegyensúly beállításának folyamata a következő:

A színegyensúly a **Gyorsbeállítás (Quick Setup)** lapon is beállítható a **Fényképnymtatás (Photo Printing)** kiválasztásával a **Gyakran használt beállítások (Commonly Used Settings)** közül, majd a **Szín/intenzitás kézi beállítása (Color/Intensity Manual Adjustment)** lehetőség kiválasztásával a **További funkciók (Additional Features)** közül.

1. Nyissa meg a [nyomtatóillesztő beállító ablakát](#).
2. Válassza ki a kézi színbeállítást.

Válassza a **Fő (Main)** lap **Szín/intenzitás (Color/Intensity)** beállításánál a **Kézi (Manual)** értéket, majd kattintson a **Beállítás... (Set...)** parancsra.

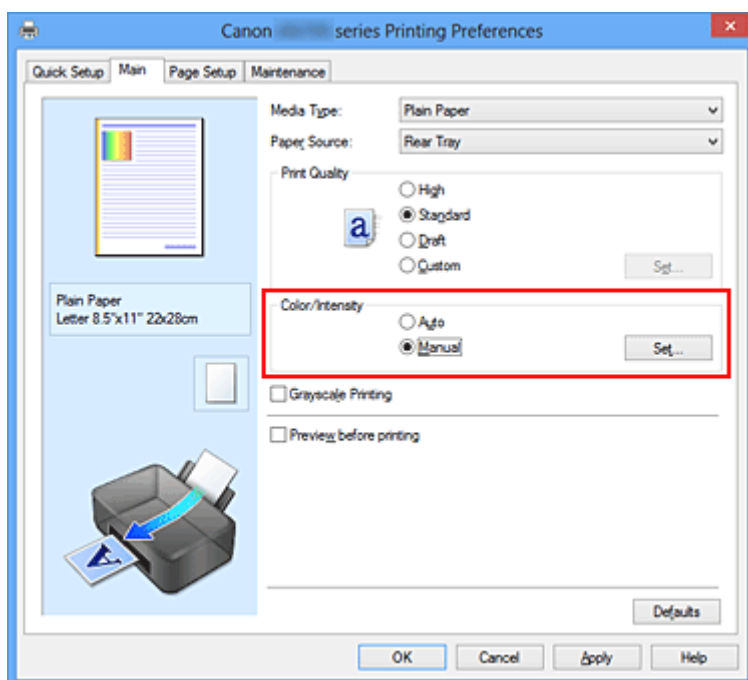

Megnyílik a **Kézi színbeállítás (Manual Color Adjustment)** párbeszédpanel.

3. Beállított színegyensúly.

Külön csúszka van a **Ciánkék (Cyan)**, a **Bíbor (Magenta)** és a **Sárga (Yellow)** szín beállítására. A megfelelő csúszkák jobbra történő mozgatásával a színek erőteljesebbek lesznek, a balra történő mozgatással pedig halványabbak. Ha például a ciánkék gyengébb lesz, a piros erősebbé válik. Akár egy értéket is beírhat a csúszkához. Az érték -50 és 50 között lehet. Az aktuális beállítások a nyomtatóillesztő bal oldalán található beállítási előnézet részen láthatók.

Az egyes színek beállítása után kattintson az **OK** gombra.

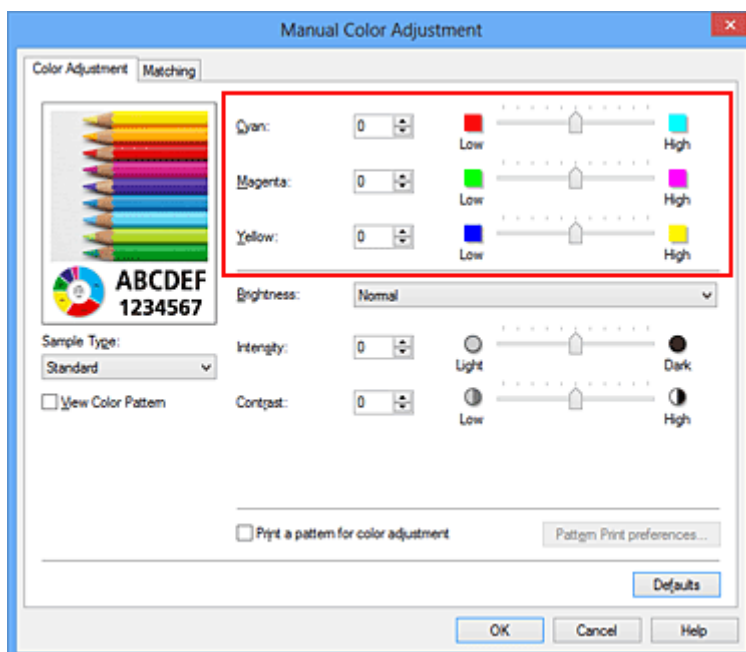

Fontos

- A csúszkát fokozatosan állítsa.

4. Fejezze be a beállítást.

Kattintson a **Fő (Main)** lapon az **OK** gombra.

Nyomtatáskor a dokumentum a beállított színegyensúllyal kerül kinyomtatásra.

Fontos

- Ha a **Fő (Main)** lapon be van jelölve a **Szürke nyomtatás (Grayscale Printing)** jelölőnégyzet, a színegyensúly beállításai (**Ciánkék (Cyan)**, **Bíbor (Magenta)**, **Sárga (Yellow)**) szürkén jelennek meg, és nem használhatók.

Kapcsolódó témakörök

- [A Nyomtatási minőség beállítása \(Egyéni\)](#)
- [A színkorrekció megadása](#)
- [A színegyensúly beállítása minták használatával \(nyomtatóillesztő\)](#)
- [A világosság beállítása](#)
- [Az intenzitás beállítása](#)
- [A kontraszt beállítása](#)
- [Az intenzitás és a kontraszt beállítása minták használatával \(nyomtatóillesztő\)](#)

A színegyensúly beállítása minta használatával (nyomtatóillesztő)

A mintanyomtatás eredménye alapján módosíthatja a kép színegyensúlyát.

Ha megváltoztatja egy dokumentum színegyensúlyát vagy intenzitását, illetve kontrasztját, a mintanyomtatási funkció segítségével kinyomtathatja a módosítások eredményeit és a módosítások értékeit.

A színegyensúly minta alapján történő beállítása a következőképpen végezhető el:

1. Nyissa meg a [nyomtatóillesztő beállító ablakát](#).

2. Válassza ki a kézi színbeállítást.

Válassza a **Fő (Main)** lap **Szín/intenzitás (Color/Intensity)** beállításánál a **Kézi (Manual)** értéket, majd kattintson a **Beállítás... (Set...)** parancsra.

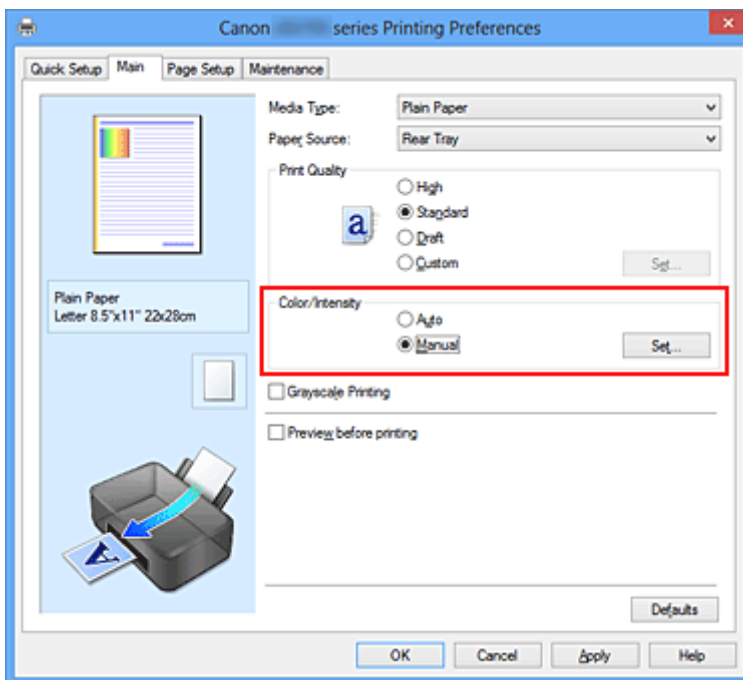

Megnyílik a **Kézi színbeállítás (Manual Color Adjustment)** párbeszédpanel.

3. Válassza ki a mintanyomtatási funkciót.

A **Színigazítás (Color Adjustment)** lapon jelölje be a **Színbeállítási minta nyomtatása (Print a pattern for color adjustment)** jelölőnégyzetet, és kattintson a **Mintanyomtatási beállítások... (Pattern Print preferences...)** gombra.

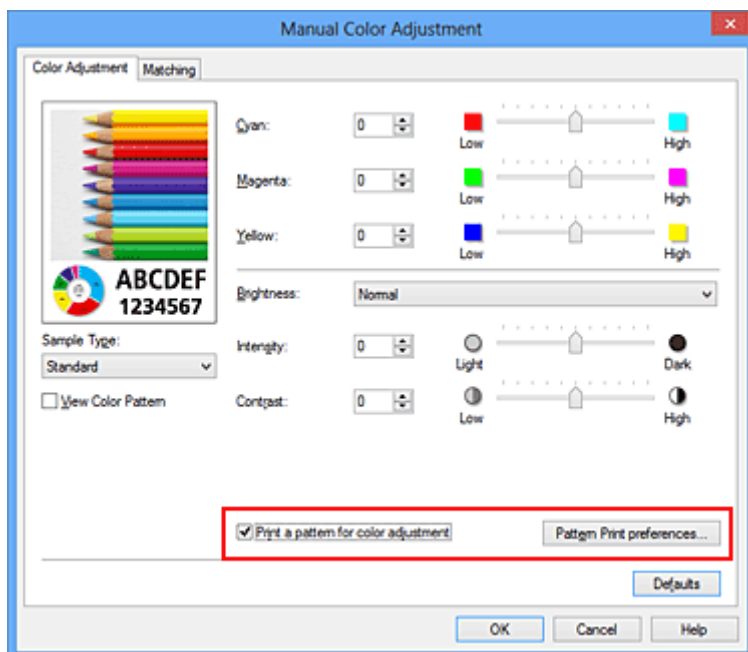

4. Állítsa be a mintanyomtatási funkciót.

Amikor megnyílik a **Mintanyomtatás (Pattern Print)** párbeszédablak, állítsa be a következő elemeket, majd kattintson az **OK** gombra.

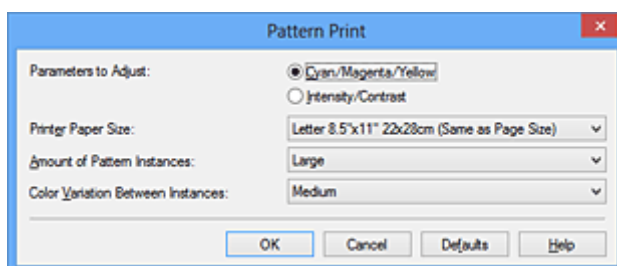

Beállított paraméterek (Parameters to Adjust)

Válassza a **Ciánkék, bíbor és sárga (Cyan/Magenta/Yellow)** elemet.

Fontos

- Ha a **Fő (Main)** lapon be van jelölve a **Szürke nyomtatás (Grayscale Printing)** jelölőnégyzet, a **Ciánkék, bíbor és sárga (Cyan/Magenta/Yellow)** jelölőnégyzet szürkén jelenik meg, és nem használható.

Nyomtató papírmérete (Printer Paper Size)

Válassza ki a mintanyomtatáshoz használni kívánt papír méretét.

Megjegyzés

- Az **Oldalbeállítás (Page Setup)** lapon választott papírmérettől függően előfordulhat, hogy egyes méretek nem lesznek elérhetőek.

Mintaelemek mennyisége (Amount of Pattern Instances)

A nyomtatandó minták számának megadásához válassza a **Legnagyobb (Largest)**, a **Nagy (Large)** vagy a **Kicsi (Small)** beállítást.

Megjegyzés

- A **Legnagyobb (Largest)** és a **Nagy (Large)** beállítás egyes papírméretek és kimeneti papírméretek esetében nem választható ki.

Színeltérés az elemek között (Color Variation Between Instances)

Állítsa be a szomszédos minták közötti színmódosítás mennyiségét.

►► Megjegyzés

- A **Nagy (Large)** beállítás a **Közepes (Medium)** beállítás kétszeresének, a **Kicsi (Small)** beállítás pedig a **Közepes (Medium)** beállítás felének felel meg.

5. Ellenőrizze a nyomtatási eredményeket a mintanyomaton.

A **Színigazítás (Color Adjustment)** lapon kattintson az **OK** gombra a **Kézi színbeállítás (Manual Color Adjustment)** párbeszédpanel bezárásához.

A **Fő (Main)** lapon kattintson az **OK** gombra, majd hajtsa végre a nyomtatást. A nyomtató ekkor kinyomtat egy mintát, amelynek a középértéke az Ön által beállított színegyensúly.



6. Állítsa be a színegyensúlyt.

A mintanyomtatás eredménye alapján válassza ki a legmegfelelőbb képet. Ezután írja be a **Színigazítás (Color Adjustment)** lapon található **Ciánkék (Cyan)**, **Bíbor (Magenta)** és **Sárga (Yellow)** mezőbe a színegyensúlynak az adott kép alatt megjelenített értékét.

Törölje a **Színbeállítási minta nyomtatása (Print a pattern for color adjustment)** jelölőnégyzet jelölését, és kattintson az **OK** gombra.

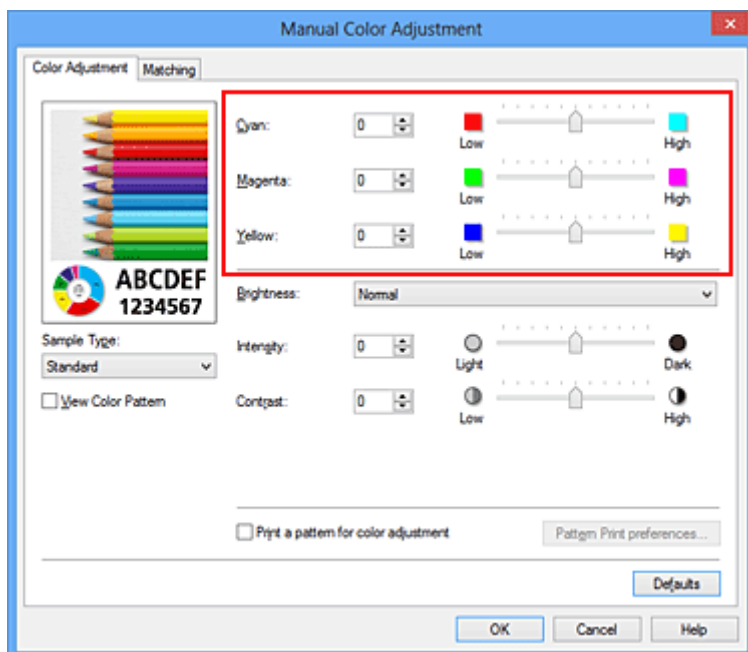

»»» Megjegyzés

- A színegyensúly a **Gyorsbeállítás (Quick Setup)** lapon is beállítható a **Fényképanyomtatás (Photo Printing)** kiválasztásával a **Gyakran használt beállítások (Commonly Used Settings)** közül, majd a **Szín/intenzitás kézi beállítása (Color/Intensity Manual Adjustment)** lehetőség kiválasztásával a **További funkciók (Additional Features)** közül.

7. Fejezze be a beállítást.

Kattintson a **Fő (Main)** lapon az **OK** gombra.

Nyomatáskor a dokumentum a mintanyomtatási funkció segítségével beállított színegyensúllyal lesz kinyomtatva.

»»» Fontos

- Ha a **Színigazítás (Color Adjustment)** lapon be van jelölve a **Színbeállítási minta nyomtatása (Print a pattern for color adjustment)** jelölőnégyzet, a következő beállítások szürkén jelennek meg, és nem használhatók:
 - A **Fő (Main)** lap **Megtekintés nyomtatás előtt (Preview before printing)** funkciója
 - **Kötési oldal (Stapling Side)** és **Margó megadása... (Specify Margin...)** az **Oldalbeállítás (Page Setup)** fülön (Ha **Kétoldalas nyomtatás (Kézi) (Duplex Printing (Manual))** van beállítva, csak **Kötési oldal (Stapling Side)** állítható be.)
- Csak abban az esetben nyomtathat mintát, ha az **Oldalbeállítás (Page Setup)** lapon az **Oldalelrendezés (Page Layout)** beállítás értéke **Normál méret (Normal-size)** vagy **Szegély nélkül (Borderless)**.
- Ha a **Fő (Main)** lapon be van jelölve a **Szürke nyomtatás (Grayscale Printing)** jelölőnégyzet, a **Ciánkék (Cyan)**, a **Bíbor (Magenta)** és a **Sárga (Yellow)** lehetőség szürke és nem érhető el.
- A funkció lehet, hogy nem elérhető a szoftvertől függően.

Kapcsolódó témakörök

- [A színegyensúly beállítása](#)
- [Az intenzitás beállítása](#)
- [A kontraszt beállítása](#)
- [Az intenzitás és a kontraszt beállítása minták használatával \(nyomtatóillesztő\)](#)

A világosság beállítása

Nyomatáskor módosíthatja a kép általános világosságát.

Ez a funkció nem módosítja a tiszta fehéret és a tiszta feketét, csak a köztes színek világosságára van hatással.

Az alábbi minta olyan nyomtatás eredményét mutatja, amelynek során módosította a fényesség beállítását.



A **Világos (Light)** érték esetén A **Normál (Normal)** érték esetén A **Sötét (Dark)** érték esetén

A világosság beállításának folyamata a következő:

A világosság a **Gyorsbeállítás (Quick Setup)** lapon is beállítható a **Fényképnyomtatás (Photo Printing)** kiválasztásával a **Gyakran használt beállítások (Commonly Used Settings)** közül, majd a **Szín/intenzitás kézi beállítása (Color/Intensity Manual Adjustment)** lehetőség kiválasztásával a **További funkciók (Additional Features)** közül.

1. Nyissa meg a [nyomtatóillesztő beállító ablakát](#).

2. Válassza ki a kézi színbeállítást.

Válassza a **Fő (Main)** lap **Szín/intenzitás (Color/Intensity)** beállításánál a **Kézi (Manual)** értéket, majd kattintson a **Beállítás... (Set...)** parancsra.

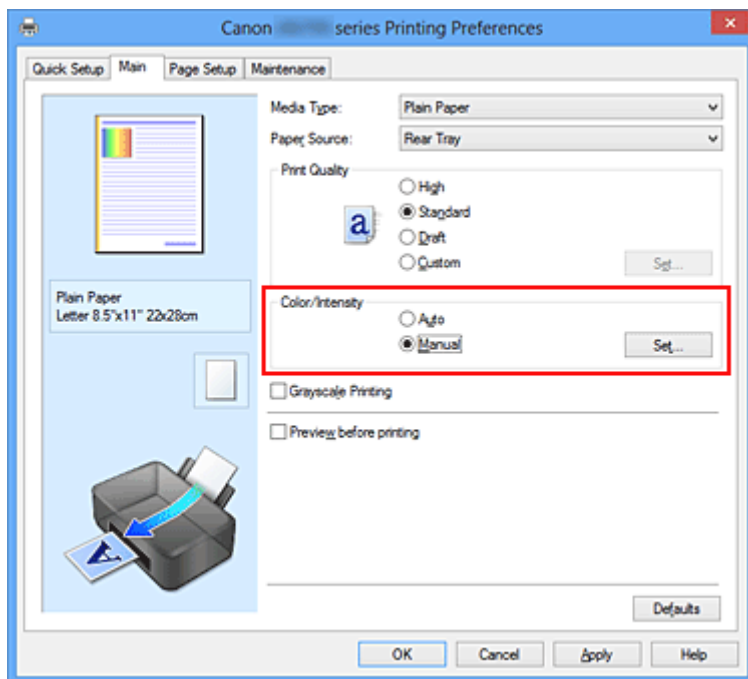

Megnyílik a **Kézi színbeállítás (Manual Color Adjustment)** párbeszédpanel.

3. Adja meg a világosságot.

Válassza ki a **Világos (Light)**, a **Normál (Normal)** vagy a **Sötét (Dark)** értéket a **Fényesség (Brightness)** beállításnál, és kattintson az **OK** gombra. Az aktuális beállítások a nyomtatóillesztő bal oldalán található beállítási előnézet részen láthatók.

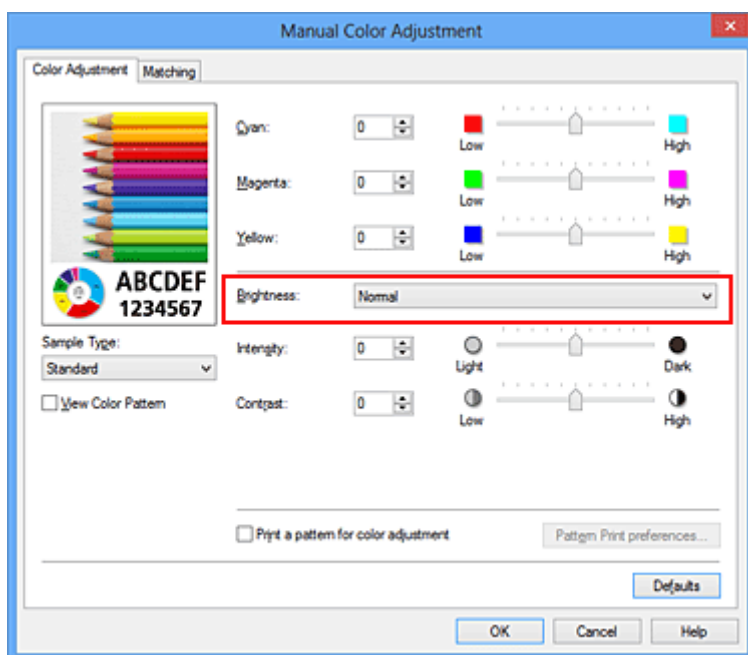

4. Fejezze be a beállítást.

Kattintson a **Fő (Main)** lapon az **OK** gombra.

Nyomtatáskor a dokumentum a beállított fényességgel kerül kinyomtatásra.

Kapcsolódó témakörök

- [A Nyomtatási minőség beállítása \(Egyéni\)](#)
- [A színkorrekció megadása](#)
- [A színegyensúly beállítása](#)
- [Az intenzitás beállítása](#)
- [A kontraszt beállítása](#)

Az intenzitás beállítása

Ezzel a funkcióval gyengítheti (világosíthatja) vagy erősítheti (sötétítheti) a nyomtatás során a képadat színeinek általános megjelenését.

A következő minta azt az esetet mutatja, amikor az intenzitást növeltük, így a kép nyomtatásakor a színek intenzívebbé váltak.



Nincs beállítás



Nagyobb intenzitás

Az intenzitás beállításának folyamata a következő:

Az intenzitás a **Gyorsbeállítás (Quick Setup)** lapon is beállítható a **Fényképnymtatás (Photo Printing)** kiválasztásával a **Gyakran használt beállítások (Commonly Used Settings)** közül, majd a **Szín/intenzitás kézi beállítása (Color/Intensity Manual Adjustment)** lehetőség kiválasztásával a **További funkciók (Additional Features)** közül.

1. Nyissa meg a [nyomtatóillesztő beállító ablakát](#).
2. Válassza ki a kézi színbeállítást.

Válassza a **Fő (Main)** lap **Szín/intenzitás (Color/Intensity)** beállításánál a **Kézi (Manual)** értéket, majd kattintson a **Beállítás... (Set...)** parancsra.

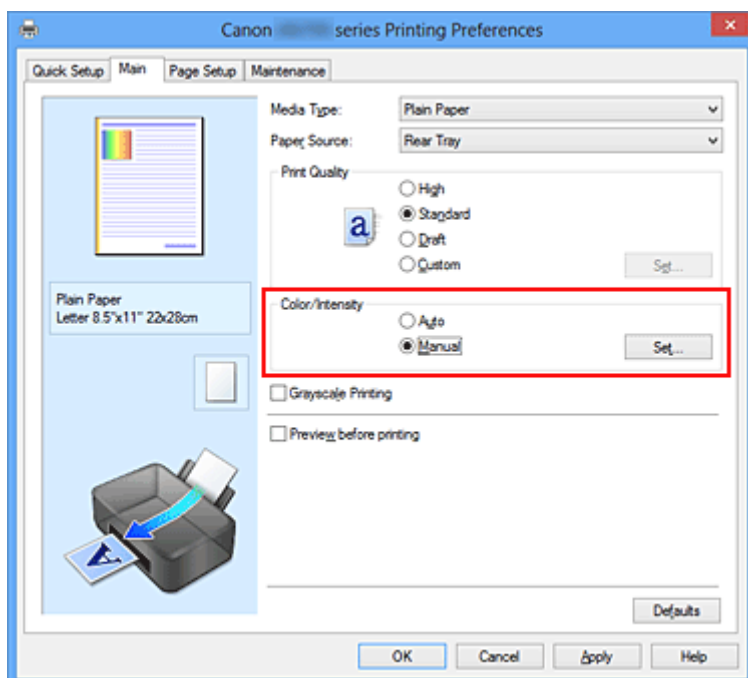

Megnyílik a **Kézi színbeállítás (Manual Color Adjustment)** párbeszédpanel.

3. Állítsa be az intenzitást.

Az **Intenzitás (Intensity)** csúszka jobbra mozgatása erősíti (sötétíti) a színeket, a csúszka balra mozgatása gyengíti (világosítja) a színeket.

Akár egy értéket is beírhat a csúszkához. Az érték -50 és 50 között lehet. Az aktuális beállítások a nyomtatóillesztő bal oldalán található beállítási előnézet részen láthatók.

Az egyes színek beállítása után kattintson az **OK** gombra.

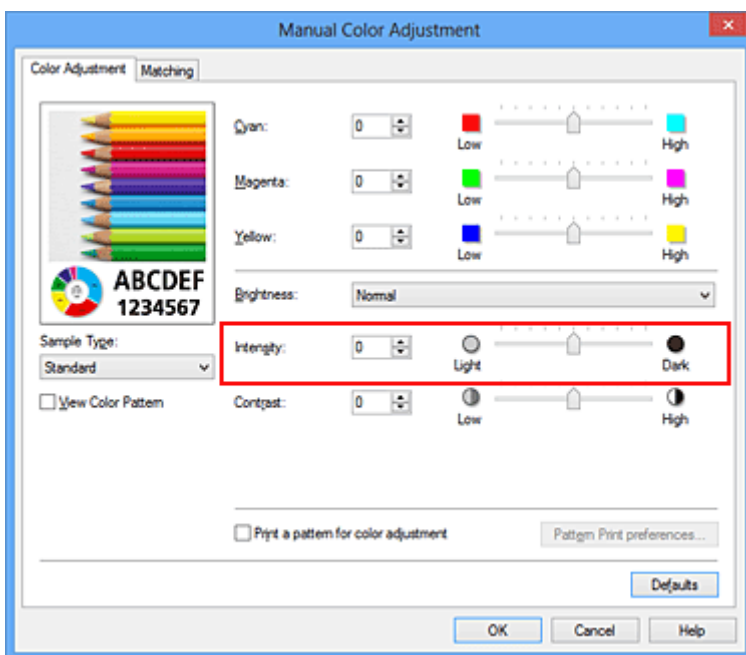

Fontos

- A csúszkát fokozatosan állítsa.

4. Fejezze be a beállítást.

Kattintson a **Fő (Main)** lapon az **OK** gombra.

Nyomtatáskor a dokumentum a beállított intenzitással kerül kinyomtatásra.

Kapcsolódó témakörök

- [A Nyomtatási minőség beállítása \(Egyéni\)](#)
- [A színkorrekció megadása](#)
- [A színegyensúly beállítása](#)
- [A színegyensúly beállítása minták használatával \(nyomtatóillesztő\)](#)
- [A világosság beállítása](#)
- [A kontraszt beállítása](#)
- [Az intenzitás és a kontraszt beállítása minták használatával \(nyomtatóillesztő\)](#)

A kontraszt beállítása

A kép kontrasztja beállítható a nyomtatás közben.

Ha a kép világos és sötét részei közötti különbséget erősebbé, kiemeltebbé kívánja tenni, növelje meg a kontrasztot. Másrésről, ha a kép világos és sötét részei közötti különbséget gyengébbé, kevésbé kiemeltté kívánja tenni, növelje meg a kontrasztot.



Nincs beállítás

A kontraszt módosítása

A kontraszt beállításának folyamata a következő:

A kontraszt a **Gyorsbeállítás (Quick Setup)** lapon is beállítható a **Fényképnyomtatás (Photo Printing)** kiválasztásával a **Gyakran használt beállítások (Commonly Used Settings)** közül, majd a **Szín/intenzitás kézi beállítása (Color/Intensity Manual Adjustment)** lehetőség kiválasztásával a **További funkciók (Additional Features)** közül.

1. Nyissa meg a [nyomtatóillesztő beállító ablakát](#).

2. Válassza ki a kézi színbeállítást.

Válassza a **Fő (Main)** lap **Szín/intenzitás (Color/Intensity)** beállításánál a **Kézi (Manual)** értéket, majd kattintson a **Beállítás... (Set...)** parancsra.

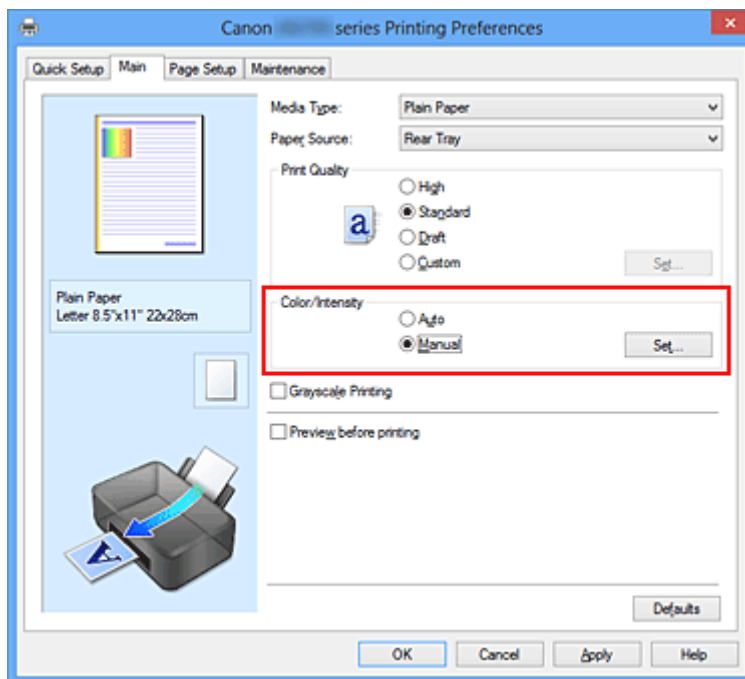

Megnyílik a **Kézi színbeállítás (Manual Color Adjustment)** párbeszédpanel.

3. A kontraszt módosítása

A **Kontraszt (Contrast)** csúszka jobbra húzásával növekszik, balra húzásával csökken a kontraszt. Akár egy értéket is beírhat a csúszkához. Az érték -50 és 50 között lehet. Az aktuális beállítások a nyomtatóillesztő bal oldalán található beállítási előnézet részen láthatók.

Az egyes színek beállítása után kattintson az **OK** gombra.

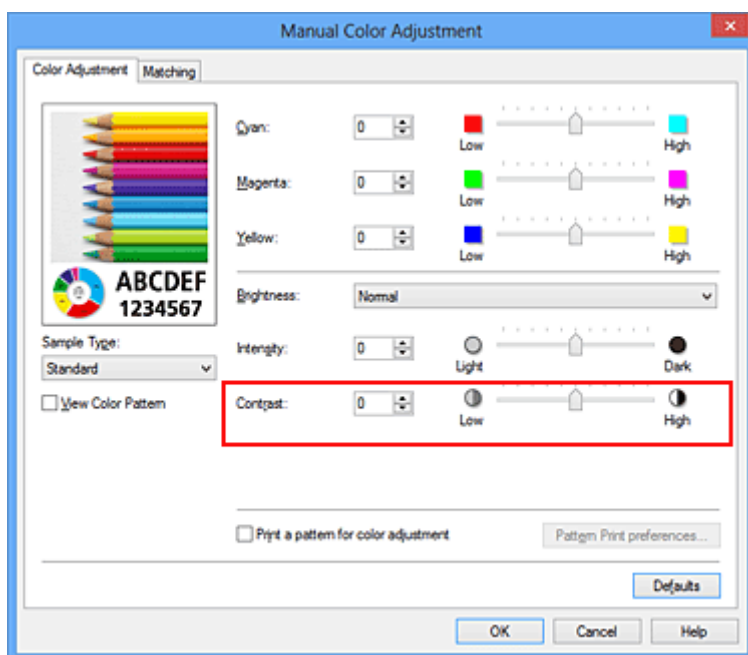

Fontos

- A csúszkát fokozatosan állítsa.

4. Fejezze be a beállítást.

Kattintson a **Fő (Main)** lapon az **OK** gombra.

Nyomtatáskor a dokumentum a beállított kontraszttal kerül kinyomtatásra.

Kapcsolódó témakörök

- [A Nyomtatási minőség beállítása \(Egyéni\)](#)
- [A színkorrekció megadása](#)
- [A színegyensúly beállítása](#)
- [A színegyensúly beállítása minták használatával \(nyomtatóillesztő\)](#)
- [A világosság beállítása](#)
- [Az intenzitás beállítása](#)
- [Az intenzitás és a kontraszt beállítása minták használatával \(nyomtatóillesztő\)](#)

Az intenzitás és a kontraszt beállítása minták használatával (nyomtatóillesztő)

A mintanyomtatás eredménye alapján módosíthatja a kép intenzitását és kontrasztját.

Ha megváltoztatja egy dokumentum színegyensúlyát vagy intenzitását, illetve kontrasztját, a mintanyomtatási funkció segítségével kinyomtathatja a módosítások eredményeit és a módosítások értékeit.

Az intenzitás és a kontraszt minta alapján történő beállítása a következőképpen végezhető el:

1. Nyissa meg a [nyomtatóillesztő beállító ablakát](#).

2. Válassza ki a kézi színbeállítást.

Válassza a **Fő (Main)** lap **Szín/intenzitás (Color/Intensity)** beállításánál a **Kézi (Manual)** értéket, majd kattintson a **Beállítás... (Set...)** parancsra.

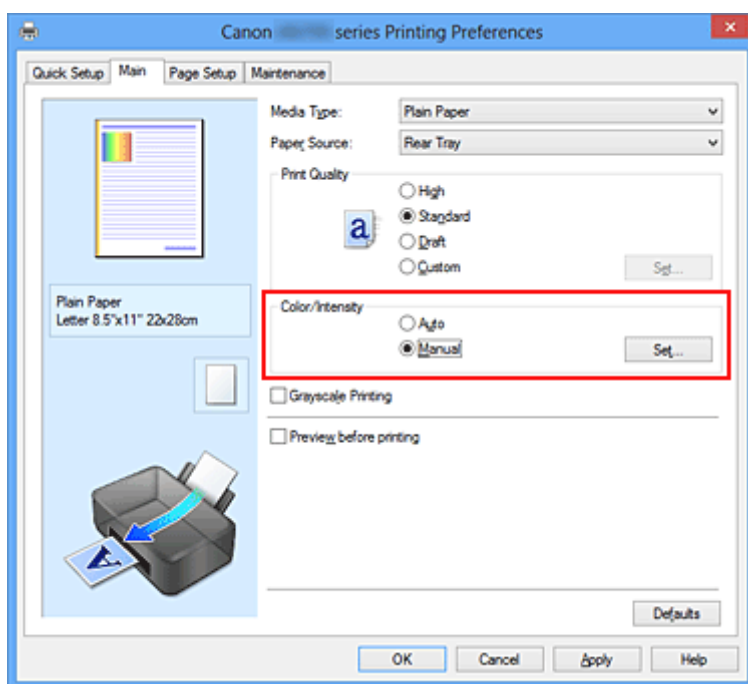

Megnyílik a **Kézi színbeállítás (Manual Color Adjustment)** párbeszédpanel.

3. Válassza ki a mintanyomtatási funkciót.

A **Színigazítás (Color Adjustment)** lapon jelölje be a **Színbeállítási minta nyomtatása (Print a pattern for color adjustment)** jelölőnégyzetet, és kattintson a **Mintanyomtatási beállítások... (Pattern Print preferences...)** gombra.

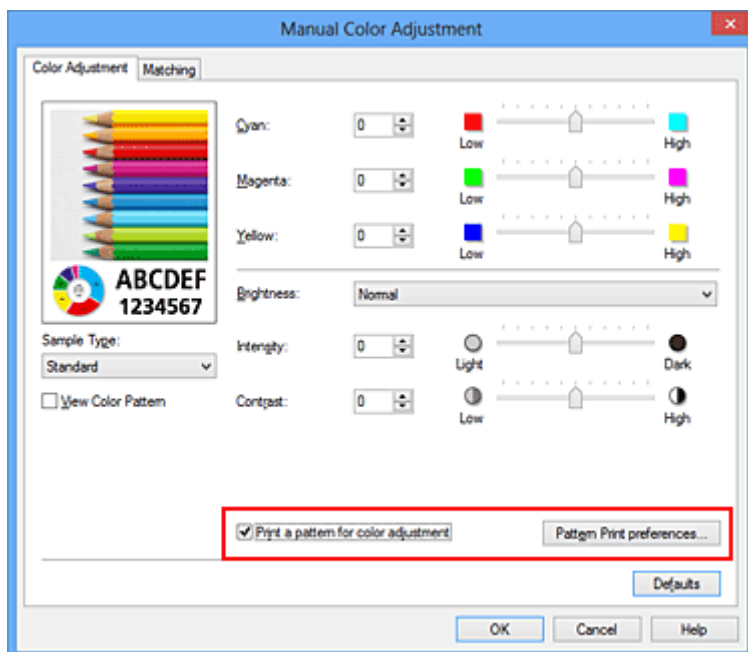

4. Állítsa be a mintanyomtatási funkciót.

Amikor megnyílik a **Mintanyomtatás (Pattern Print)** párbeszédablak, állítsa be a következő elemeket, majd kattintson az **OK** gombra.

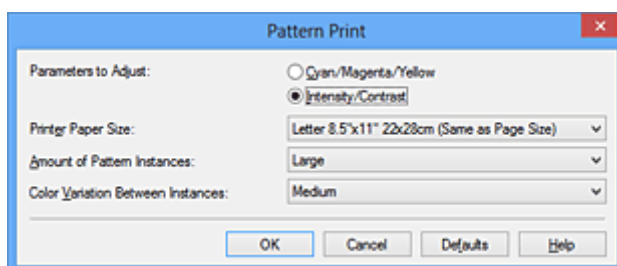

Beállított paraméterek (Parameters to Adjust)

Válassza az **Intenzitás és kontraszt (Intensity/Contrast)** elemet.

Nyomtató papírmérete (Printer Paper Size)

Válassza ki a mintanyomtatáshoz használni kívánt papír méretét.

»»» Megjegyzés

- Az **Oldalbeállítás (Page Setup)** lapon választott papírmérettől függően előfordulhat, hogy egyes méretek nem lesznek elérhetőek.

Mintaelemek mennyisége (Amount of Pattern Instances)

A nyomtatandó minták számának megadásához válassza a **Legnagyobb (Largest)**, a **Nagy (Large)** vagy a **Kicsi (Small)** beállítást.

»»» Megjegyzés

- A **Legnagyobb (Largest)** és a **Nagy (Large)** beállítás egyes papírméretek és kimeneti papírméretek esetében nem választható ki.

Színeltérés az elemek között (Color Variation Between Instances)

Állítsa be a szomszédos minták közötti színmodosítás mennyiségét.

»»» Megjegyzés

- A **Nagy (Large)** beállítás a **Közepes (Medium)** beállítás kétszeresének, a **Kicsi (Small)** beállítás pedig a **Közepes (Medium)** beállítás felének felel meg.

5. Ellenőrizze a nyomtatási eredményeket a mintanyomaton.

A **Színigazítás (Color Adjustment)** lapon kattintson az **OK** gombra a **Kézi színbeállítás (Manual Color Adjustment)** párbeszédpanel bezárásához.

A **Fő (Main)** lapon kattintson az **OK** gombra, majd hajtsa végre a nyomtatást. A nyomtató ekkor kinyomtat egy mintát, amelynek a középértéke az Ön által beállított intenzitás/kontraszt.



6. Az intenzitás és a kontraszt beállítása.

A mintanyomtatás eredménye alapján válassza ki a legmegfelelőbb képet. Ezután írja be a **Színigazítás (Color Adjustment)** lapon található **Intenzitás (Intensity)** és **Kontraszt (Contrast)** mezőbe az intenzitás, illetve a kontraszt kép alatt megjelenített értékét.

Törölje a **Színbeállítási minta nyomtatása (Print a pattern for color adjustment)** jelölőnégyzet jelölését, és kattintson az **OK** gombra.

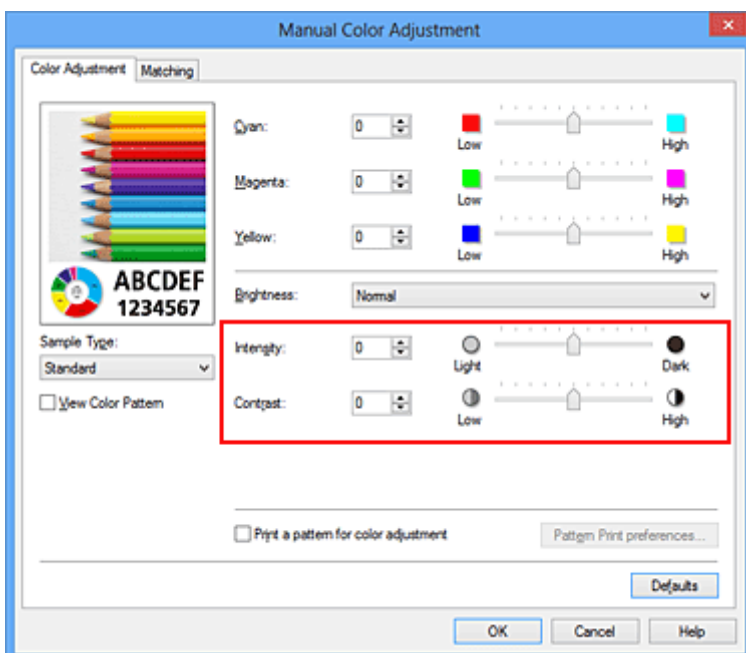

»» Megjegyzés

- Az intenzitást, illetve a kontrasztot a **Gyorsbeállítás (Quick Setup)** lapon is megadhatja. Ehhez válassza a **Fényképnyomtatás (Photo Printing)** beállítást a **Gyakran használt beállítások (Commonly Used Settings)** részben, majd válassza a **Szín/intenzitás kézi beállítása (Color/Intensity Manual Adjustment)** lehetőséget a **További funkciók (Additional Features)** részben.

7. Fejezze be a beállítást.

Kattintson a **Fő (Main)** lapon az **OK** gombra.

Nyomtatáskor a dokumentum a mintanyomtatási funkció segítségével beállított intenzitással, illetve kontraszttal lesz kinyomtatva.

»» Fontos

- Ha a **Színigazítás (Color Adjustment)** lapon be van jelölve a **Színbeállítási minta nyomtatása (Print a pattern for color adjustment)** jelölőnégyzet, a következő beállítások szürkén jelennek meg, és nem használhatók:
 - A **Fő (Main)** lap **Megtekintés nyomtatás előtt (Preview before printing)** funkciója
 - **Kötési oldal (Stapling Side)** és **Margó megadása... (Specify Margin...)** az **Oldalbeállítás (Page Setup)** fülön (Ha **Kétoldalas nyomtatás (Kézi) (Duplex Printing (Manual))** van beállítva, csak **Kötési oldal (Stapling Side)** állítható be.)
- Csak abban az esetben nyomtathat mintát, ha az **Oldalbeállítás (Page Setup)** lapon az **Oldalelrendezés (Page Layout)** beállítás értéke **Normál méret (Normal-size)** vagy **Szegély nélkül (Borderless)**.
- A funkció lehet, hogy nem elérhető a szoftvertől függően.

Kapcsolódó témakörök

- [A színegyensúly beállítása](#)
- [A színegyensúly beállítása minták használatával \(nyomtatóillesztő\)](#)
- [Az intenzitás beállítása](#)
- [A kontraszt beállítása](#)

A nyomtatóillesztő áttekintése

- [Canon IJ nyomtatóillesztő](#)
- [A nyomtatóillesztő beállító ablakának megnyitása](#)
- [Canon IJ állapotmonitor](#)
- [A tintaszintek ellenőrzése a számítógépről](#)
- [A Canon IJ megtekintő](#)
- [Nem kívánt nyomtatási feladat törlése](#)
- [Használati útmutató \(nyomtatóillesztő\)](#)

Canon IJ nyomtatóillesztő

A Canon IJ nyomtató-illesztőprogram (a továbbiakban nyomtató-illesztő) egy olyan szoftver, amely a számítógépre telepítve lehetővé teszi, hogy a nyomtató adatokat nyomtathasson.

A nyomtatóillesztő az alkalmazásban elkészített nyomtatási anyagot a nyomtató számára érthető adattá konvertálja, majd a konvertált anyagot a nyomtatóra küldi.

Mivel a nyomtatási adatok formátuma a modelltől függően más és más lehet, szüksége van egy olyan nyomtatóillesztőre, amely kifejezetten az Ön által használt modellhez való.

Nyomtatóillesztő-típusok

Windows Vista SP1 vagy újabb verziójú rendszeren a szokásos nyomtatóillesztőn kívül az XPS nyomtatóillesztőt is telepítheti.

Az XPS nyomtatóillesztő az XPS-nyomtatást támogató alkalmazásokból történő nyomtatáshoz használható.

Fontos

- Az XPS nyomtatóillesztő használatához a normál nyomtatóillesztőnek már telepítve kell lennie a számítógépen.

A nyomtatóillesztő telepítése

- A hagyományos nyomtatóillesztő telepítéséhez helyezze be a nyomtatóval kapott Telepítő CD-ROM-ot, majd telepítse az illesztőprogramot a **Telepítés újrakezdése (Start Setup Again)** lehetőségnél.
- Az XPS nyomtatóillesztő telepítéséhez helyezze be a nyomtatóval kapott Telepítő CD-ROM-ot, majd telepítse az illesztőprogramot az **XPS illesztőprogram (XPS Driver)** paranccsal a **Szoftver telepítése (Add Software)** lehetőségnél.

A nyomtatóillesztő megadása

A nyomtatóillesztő megadásához nyissa meg a használt alkalmazás **Nyomtatás (Print)** párbeszédpaneljét, és válassza az „XXX” lehetőséget (ahol „XXX” a modell neve) a szokásos nyomtatóillesztő megadásához, vagy válassza az „XXX XPS” lehetőséget (ahol „XXX” a modell neve) az XPS nyomtatóillesztő megadásához.

A kézikönyv megjelenítése a nyomtatóillesztő segítségével

Ha meg szeretné jeleníteni egy lap leírását a nyomtatóillesztő beállító ablakában, kattintson az adott lapon található **Súgó (Help)** gombra.

Kapcsolódó témakör

- [A nyomtatóillesztő beállító ablakának megnyitása](#)

A nyomtatóillesztő beállító ablakának megnyitása

A nyomtatóillesztő beállító ablaka megnyitható a használt alkalmazásból vagy a nyomtató ikonjának segítségével is.

A nyomtatóillesztő beállító ablakának megnyitása az alkalmazói szoftverből

A nyomtatási profil nyomtatáskor történő beállításához az alábbi lépéseket kell végrehajtani.

1. Válassza ki azt a parancsot, amellyel az alkalmazásból indítja el a nyomtatást.

Általában válassza a **Fájl (File)** menü **Nyomtatás (Print)** parancsát, mellyel megnyílik a **Nyomtatás (Print)** párbeszédpanel.

2. Válassza ki a modell nevének megfelelő elemet, majd kattintson a **Beállítások (Preferences)** (vagy a **Tulajdonságok (Properties)**) gombra.

Megnyílik a nyomtatóillesztő beállító ablaka.

»»» Megjegyzés

- Az alkalmazói szoftvertől függően a parancsok és a menük nevei változhatnak, s a lépések száma is több lehet. Részletekért tekintsek meg az alkalmazás felhasználói kézikönyvét.

A nyomtatóillesztő beállító ablakának megnyitása a nyomtató ikonjának segítségével

Kövesse az alábbi lépéseket a nyomtató karbantartási műveleteinek (például nyomtatófej-tisztítás) elvégzéséhez, illetve az összes szoftveralkalmazásnál közös nyomtatási profil beállításához.

1. Válassza az alábbi elemeket:
 - Windows 8 használata esetén az asztali csempék között válassza a következőket: **Beállítások (Settings)** -> **Vezérlőpult (Control Panel)** -> **Hardver és hang (Hardware and Sound)** -> **Eszközök és nyomtatók (Devices and Printers)**.
 - Windows 7 rendszeren válassza a **Start** menü -> **Eszközök és nyomtatók (Devices and Printers)** pontot.
 - Windows Vista rendszeren válassza a **Start** menü -> **Vezérlőpult (Control Panel)** -> **Hardver és hang (Hardware and Sound)** -> **Nyomtatók (Printers)** pontot.
 - Windows XP rendszeren válassza a **start** menü -> **Vezérlőpult (Control Panel)** -> **Nyomtatók és más hardverek (Printers and Other Hardware)** -> **Nyomtatók és faxok (Printers and Faxes)** pontot.
2. Kattintson jobb gombbal a modellnév ikonjára, majd válassz a **Nyomtatási beállítások (Printing preferences)** lehetőséget a megjelenő menüből.

Megnyílik a nyomtatóillesztő beállító ablaka.

»»» Fontos

- A nyomtatóillesztő beállító ablakának a **Nyomtató tulajdonságai (Printer properties)** (Windows 8, Windows 7) vagy **Tulajdonságok (Properties)** (Windows Vista, Windows XP) ablakból történő megnyitása csak azokat a lapokat jeleníti meg, amelyek a Windows rendszer

funkcióira vonatkoznak, például a **Portok (Ports)** (vagy a **Speciális (Advanced)**) lapot. Azok a lapok nem jelennek meg, ha a **Nyomatási beállítások (Printing preferences)** vagy a szoftveralkalmazáson keresztül történt a megnyitás. A Windows funkcióira vonatkozó lapokkal kapcsolatos tájékoztatásért tekintse meg a Windows felhasználói kézikönyvét.

Canon IJ állapotmonitor

A Canon IJ állapotmonitor olyan alkalmazás, amely megmutatja a nyomtató állapotát és a nyomtatás folyamatának haladását. A nyomtató állapotát grafikák, ikonok és üzenetek segítségével jelzi.

A Canon IJ állapotmonitor elindítása

A Canon IJ állapotfigyelő automatikusan elindul, ha nyomtatandó adatot küld a nyomtatónak. Elindulása után a Canon IJ állapotmonitor gombként jelenik meg a tálcán.



Kattintson a tálcán az állapotmonitor gombjára. Megjelenik a Canon IJ állapotmonitor.

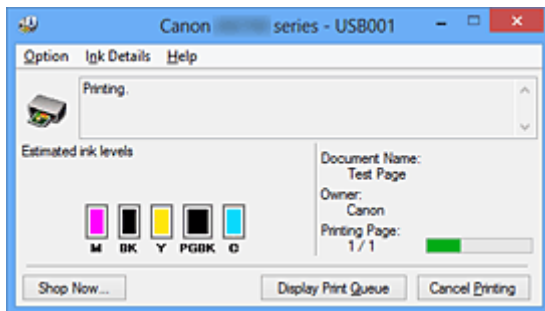

»»» Megjegyzés

- Ha akkor szeretné megnyitni a Canon IJ állapotmonitort, amikor a nyomtató nem nyomtat, nyissa meg a [nyomtatóillesztő beállító ablakát](#), majd a **Karbantartás (Maintenance)** lapon kattintson a **Nyomtatóállapot megtekintése (View Printer Status)** gombra.
- A Canon IJ állapotmonitor által megjelenített információk különbözhetnek attól függően, hogy melyik országban vagy régióban használja a nyomtatót.

Hiba esetén

A Canon IJ állapotmonitor hiba esetén automatikusan megnyílik (ha például kifogyott a papír vagy a tinta a nyomtatón).

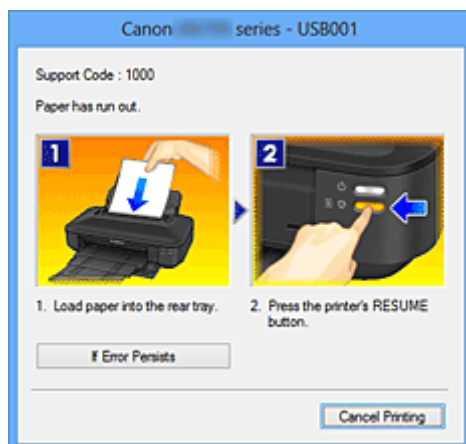

Ebben az esetben az utasítás alapján hajtsa végre a megfelelő műveletet.

A tintaszintek ellenőrzése a számítógépről

Ellenőrizheti a fennmaradó tinta szintjét és a modellhez tartozó tintatartály típusokat.

1. Nyissa meg a [nyomtatóillesztő beállító ablakát](#).

2. A Canon IJ állapotmonitor elindítása

A **Karbantartás (Maintenance)** lapon kattintson a **Nyomtatóállapot megtekintése (View Printer Status)** lehetőségre.

Megnyílik a Canon IJ állapotfigyelő, és megjelenik a tintaszint képe.

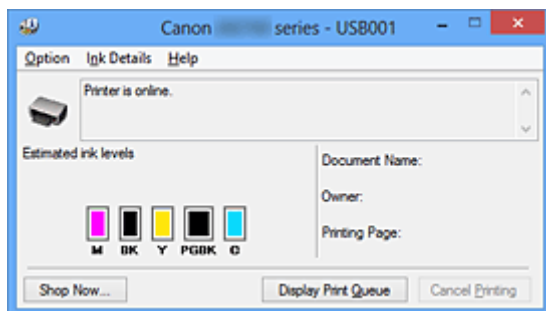

»»» Megjegyzés

- A Canon IJ állapotmonitor által megjelenített információk különbözhetnek attól függően, hogy melyik országban vagy régióban használja a nyomtatót.
- Amikor értesítést kap a maradék tintaszintről, egy jel jelenik meg az ikon felett.
Például: 
A tintatartály kifogyóban van. Készítsen elő egy új tintatartályt.
- Ha A3 vagy nagyobb papírméretre nyomtat, akkor lehetséges, hogy a tinta kifogy a nyomtatás befejezése előtt, illetve a nyomtatás halvány lehet vagy fehér csíkokat tartalmazhat.

3. Ha szükséges, kattintson a **Tintainformáció (Ink Details)** gombra.

Megnézheti a tintával kapcsolatos információkat.

Egy fennmaradó tintaszinttel kapcsolatos figyelmeztetés vagy hiba esetén **Tintainformáció (Ink Details)** párbeszédpanelben a kép tetején egy értesítési ikon jelenik meg.

Ilyen esetekben kövesse a képernyőn szereplő lépéseket.

»»» Megjegyzés

- Megjelenítheti a **Tintainformáció (Ink Details)** párbeszédpanel is, ha a Canon IJ állapotfigyelő tintaikonját választja.

A Canon IJ megtekintő

A Canon IJ megtekintő egy olyan alkalmazás, amely a dokumentum tényleges kinyomtatása előtt megjeleníti a nyomtatás eredményét.

A megtekintő a nyomtatóillesztőben megadott beállításokat tükrözi, és lehetővé teszi a dokumentum elrendezésének, a nyomtatás sorrendjének és az oldalak számának ellenőrzését. A hordozó típusa is módosítható.

Ha megtekintést szeretne megjeleníteni a nyomtatás előtt, akkor nyissa meg a [nyomtatóillesztő beállító ablakát](#), majd kattintson a **Fő (Main)** lapra, és jelölje be a **Megtekintés nyomtatás előtt (Preview before printing)** jelölőnégyzetet.

Ha nem szeretne megtekintést nyomtatás előtt, ne jelölje be a négyzetet.

Fontos

- Ha az XPS nyomtatóillesztőt használja, olvassa el „[A nyomtatandó dokumentum szerkesztése és a nyomtatási előzmények között szereplő dokumentumok újbóli kinyomtatása](#)” című részt.

Kapcsolódó témakör

- [A nyomtatási eredmények megjelenítése nyomtatás előtt](#)

Nem kívánt nyomtatási feladat törlése

Ha az XPS nyomtatóillesztőt használja, akkor a következő leírásban a „Canon IJ állapotmonitor” szöveget helyettesítse a „Canon IJ XPS állapotmonitor” szöveggel.

Ha a nyomtató nem kezd el nyomtatni, lehet, hogy marad megszakított vagy sikertelen nyomtatási feladat. A nem kívánt nyomtatási feladatot a Canon IJ állapotmonitor segítségével lehet törölni.

1. Jelenítse meg a Canon IJ állapotmonitort.

Kattintson a tálcán a Canon IJ állapotmonitor ikonjára.
Megjelenik a Canon IJ állapotmonitor.

2. Jelenítse meg a nyomtatási feladatokat.

Kattintson a **Nyomtatási sor megjelenítése (Display Print Queue)** gombra.
Megjelenik a nyomtatási sor ablaka.

3. Törölje a nyomtatási feladatokat.

Válassza az **Összes dokumentum törlése (Cancel All Documents)** lehetőséget a **Nyomtató (Printer)** menüből.
Amikor megjelenik a megerősítő üzenet, kattintson az **Igen (Yes)** gombra.
A nyomtatási feladat törlése ezzel készen van.

Fontos

- Azok a felhasználók, akik nem jogosultak a nyomtató kezelésére, nem távolíthatnak el másik felhasználóhoz tartozó nyomtatási feladatokat.

Megjegyzés

- A művelet elvégzésével minden nyomtatási feladatot töröl. Ha végrehajtandó nyomtatási feladat is van a nyomtatási sorban, kezdje előlről a nyomtatási folyamatot.

Használati útmutató (nyomtatóillesztő)

A nyomtatóillesztőre az alábbi korlátozások érvényesek. A nyomtatóillesztő használatakor tartsa szem előtt a következőket.

A nyomtatóillesztő korlátozásai

- Bizonyos alkalmazások esetén a nyomtatóillesztő **Oldalbeállítás (Page Setup)** lapjának **Példányszám (Copies)** beállítása nem mindig van engedélyezve. Ebben az esetben használja az alkalmazás **Nyomatás (Print)** párbeszédpaneljének példányszám-beállítását.
- Ha a **Karbantartás (Maintenance)** lapon a **Névjegy (About)** párbeszédpanel **Nyelv (Language)** beállítása nem egyezik meg az operációs rendszer nyelvével, a nyomtatóillesztő beállító ablaka helytelenül jelenhet meg.
- A **Speciális (Advanced)** lapon ne változtassa meg a nyomtató tulajdonságait. Ha bármit megváltoztat, nem tudja majd megfelelően használni a következő funkciókat. Ha az alkalmazás **Nyomatás (Print)** párbeszédpaneljén a **Nyomatás fájlba (Print to file)** lehetőség van kiválasztva, és az alkalmazás olyan, hogy nem engedélyezi az EMF-sorbaállítást (mint például az Adobe Photoshop LE és az MS Photo Editor), a következő funkciók nem fognak működni.
 - A **Fő (Main)** lap **Megtekintés nyomtatás előtt (Preview before printing)** funkciója
 - A **Nyomatási adatok elvesztésének megakadályozása (Prevention of Print Data Loss)** beállítás az **Oldalbeállítás (Page Setup)** lap **Nyomatási beállítások (Print Options)** párbeszédpaneljén
 - Az **Oldalelrendezés (Page Layout)**, a **Mozaik/Poszter (Tiling/Poster)**, a **Füzet (Booklet)**, a **Kétoldalas nyomtatás (Kézi) (Duplex Printing (Manual))**, a **Margó megadása... (Specify Margin...)**, a **Nyomatás az utolsó oldaltól (Print from Last Page)**, a **Szétválogatás (Collate)** és a **Bélyegző/Háttér... (Stamp/Background...) (Bélyegző... (Stamp...))** beállítás az **Oldalbeállítás (Page Setup)** lapon
 - **Színbeállítási minta nyomtatása (Print a pattern for color adjustment)** a **Színigazítás (Color Adjustment)** fülön a **Kézi színbeállítás (Manual Color Adjustment)** párbeszédablakban
- Mivel a megtekintés felbontása különbözik a nyomtatás felbontásától, a megtekintési területen látható szövegek és vonalak különbözhetnek a tényleges nyomtatási eredménytől.
- Bizonyos alkalmazásokban a nyomtatás több feladatra van osztva. A nyomtatás leállításához törölje az összes osztott nyomtatási feladatot.
- Ha a képadatok nyomtatása nem megfelelő, az **Oldalbeállítás (Page Setup)** lapon nyissa meg a **Nyomatási beállítások (Print Options)** párbeszédpanel, majd módosítsa **Az ICM letiltását kéri az alkalmazói szoftver (Disable ICM required from the application software)** beállítást. Ez megoldhatja a problémát.

►► Megjegyzés

- Ha az XPS nyomtatóillesztőt használja, **Az ICM letiltását kéri az alkalmazói szoftver (Disable ICM required from the application software)** funkció nem érhető el.

- Ne indítsa el a Canon IJ Network Tool segédprogramot nyomtatás közben.
- Ne nyomtasson, amíg a Canon IJ Network Tool fut.

Tudnivalók a korlátozott alkalmazásokról

- A következő korlátozások érvényesek a Microsoft Word (Microsoft Corporation) alkalmazás esetében.

- Ha a Microsoft Word alkalmazásnak ugyanazok a nyomtatási funkciói vannak, mint a nyomtatóillesztőnek, megadásukat a Wordben végezze el.
- Ha a **Laphoz igazított (Fit-to-Page)**, az **Igazítás lapmérethez (Scaled)** vagy az **Oldalelrendezés (Page Layout)** lehetőséget használja a nyomtatóillesztő **Oldalbeállítás (Page Setup)** lapján található **Oldalelrendezés (Page Layout)** beállításnál, előfordulhat hogy a dokumentumot nem lehet megfelelően kinyomtatni a Word egyes verzióiban.
- Ha a Word **Oldalméret (Page Size)** beállításánál az „XXX nagyítás/kicsinyítés” lehetőséget használja, előfordulhat hogy a dokumentumot nem lehet megfelelően kinyomtatni a Word egyes verzióiban.

Ha ez történik, kövesse az alábbi eljárást.

1. Nyissa meg a Word **Nyomtatás (Print)** párbeszédpaneljét.
 2. Jelenítse meg a [nyomtatóillesztő beállító ablakát](#), és az **Oldalbeállítás (Page Setup)** lap **Lapméret (Page Size)** beállításánál olyan papírméretet adjon meg, amely megegyezik a Word programban beállított mérettel.
 3. Az **Oldalelrendezés (Page Layout)** beállításnál adja meg a kívánt értéket, majd az ablak bezárásához kattintson az **OK** gombra.
 4. A nyomtatás megkezdése nélkül zárja be a **Nyomtatás (Print)** párbeszédpanelét.
 5. Nyissa meg újra a Word **Nyomtatás (Print)** párbeszédpaneljét.
 6. Nyissa meg ismét a nyomtatóillesztő beállító ablakát, majd kattintson az **OK** gombra.
 7. Indítsa el a nyomtatást.
- Ha a bitképes nyomtatást engedélyezi az Adobe Illustrator (Adobe Systems Incorporated) programban, a nyomtatás sokáig tarthat, vagy előfordulhat, hogy nem minden adat lesz kinyomtatva. Nyomtasson úgy, hogy törli a jelet a **Nyomtatás (Print)** párbeszédpanel **Bitképes nyomtatás (Bitmap Printing)** jelölőnégyzetéből.

A nyomtatóillesztő leírása

- [A Gyorsbeállítás lap leírása](#)
- [A Fő lap leírása](#)
- [Az Oldalbeállítás lap leírása](#)
- [A Karbantartás lap leírása](#)
- [A Canon IJ Preview leírása](#)
- [A Canon IJ XPS Preview leírása](#)
- [A Canon IJ állapotmonitor leírása](#)

A Gyorsbeállítás lap leírása

A **Gyorsbeállítás (Quick Setup)** lap a gyakran használt nyomtatási beállítások megadására szolgál. Amikor egy elmentett beállítást választ, a nyomtató automatikusan felveszi az előre beállított értékeket.

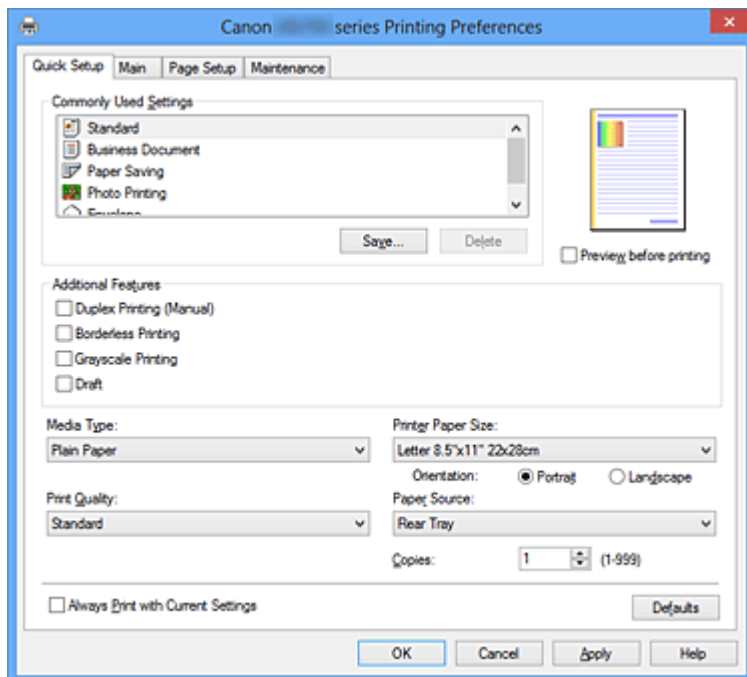

Gyakran használt beállítások (Commonly Used Settings)

A gyakran használt nyomtatási profilk neve és ikonja be van jegyezve. Amikor kiválasztja a dokumentum céljának megfelelő nyomtatási profilt, akkor a beállítások az adott célnak megfelelő értékeket veszik fel.

Ezenkívül a kiválasztott nyomtatási profilnak megfelelő, hasznosnak tűnő funkciók megjelennek a **További funkciók (Additional Features)** beállításnál.

A nyomtatási profilt módosíthatja, illetve bejegyezheti egy másik néven. A bejegyzett nyomtatási profilt törölheti.

A profilekat átrendezheti úgy, hogy egyenként egy másik helyre húzza őket, vagy úgy, hogy a Ctrl gombot lenyomva tartva megnyomja a fel vagy a le nyilat.

Normál (Standard)

Ezek a gyári beállítások.

Ha a **Lapméret (Page Size)**, a **Tájolás (Orientation)** és a **Példányszám (Copies)** értékét az alkalmazásból állították be, akkor azok a beállítások elsőbbséget élveznek a többivel szemben.

Üzleti dokumentum (Business Document)

Ezt a beállítást akkor válassza, ha szokványos dokumentumot szeretne nyomtatni.

Ha a **Lapméret (Page Size)**, a **Tájolás (Orientation)** és a **Példányszám (Copies)** értékét az alkalmazásból állították be, akkor azok a beállítások elsőbbséget élveznek a többivel szemben.

Spórolás a papírral (Paper Saving)

Ezt a beállítást akkor válassza, ha egy szokványos dokumentum nyomtatását papírtakarékos módon szeretné elvégezni. A **2->1 nyomtatás (2-on-1 Printing)** és a **Kétoldalas nyomtatás (Kézi) (Duplex Printing (Manual))** jelölőnégyzet automatikusan be lesz jelölve.

Ha a **Lapméret (Page Size)**, a **Tájolás (Orientation)** és a **Példányszám (Copies)** értékét az alkalmazásból állították be, akkor azok a beállítások elsőbbséget élveznek a többivel szemben.

Fényképnymtatás (Photo Printing)

Ha ezt a beállítást fényképnymtatás esetén választja ki, akkor a rendszer az általában használt fotópapír- és fényképméretértéket fogja beállítani. A **Szegély nélküli nyomtatás (Borderless Printing)** jelölőnégyzet automatikusan be lesz jelölve.

Ha a **Tájolás (Orientation)** és a **Példányszám (Copies)** értékét az alkalmazásból állították be, akkor azok a beállítások elsőbbséget élveznek a többivel szemben.

Boríték (Envelope)

Ha ezt a beállítást boríték nyomtatása esetén választja ki, a **Hordozótípus (Media Type)** automatikusan **Boríték (Envelope)** értékre lesz beállítva. A **Borítékméret beállítása (Envelope Size Setting)** párbeszédpanelen válassza ki a használni kívánt boríték méretét.

»» Megjegyzés

- A hozzáadott nyomtatási profil kiválasztásakor megjelenik azon **További funkciók (Additional Features)** kombinációja, amely a hozzáadott nyomtatási profil mentését megelőzően kiválasztott nyomtatási profilhoz kapcsolódóan megjelent.

Mentés... (Save...)

Megjeleníti a [Gyakran használt beállítások mentése \(Save Commonly Used Settings\) párbeszédpanel](#). Kattintson erre a gombra, ha a **Gyorsbeállítás (Quick Setup)**, a **Fő (Main)** és az **Oldalbeállítás (Page Setup)** lapon beállított adatokat menteni kívánja a **Gyakran használt beállítások (Commonly Used Settings)** listába.

Törlés (Delete)

Törli a bejegyzett nyomtatási profilt.

Válassza ki a **Gyakran használt beállítások (Commonly Used Settings)** listáról törölni kívánt beállítás nevét, majd kattintson a **Törlés (Delete)** lehetőségre. Ha megjelenik egy megerősítő üzenet, kattintson az **OK** gombra.

»» Megjegyzés

- A kezdeti beállításoknál regisztrált nyomtatási profilok nem törölhetők.

Beállítások megtekintése

A papír sematikus ábráján láthatja, hogy miként jelenik majd meg papíron a dokumentum. Az elrendezés átfogó képét is megtekintheti.

Megtekintés nyomtatás előtt (Preview before printing)

Az adatok tényleges kinyomtatása előtt megmutatja a nyomtatás várható eredményét.

Ha bejelöli ezt a jelölőnégyzetet, elérhető lesz a megtekintés nyomtatás előtt.

Ha nem szeretne megtekintést nyomtatás előtt, törölje a jelölőnégyzet jelölését.

»» Fontos

- A Canon IJ XPS Preview szolgáltatás használatához telepítve kell lennie számítógépén a Microsoft .NET Framework 4 Client Profile szoftvernek.

További funkciók (Additional Features)

Megjeleníti a nyomtatási profil gyakran használt, kényelmes funkcióit, amelyeket Ön a **Gyakran használt beállítások (Commonly Used Settings)** listához a **Gyorsbeállítás (Quick Setup)** lapon kiválasztott.

Ha az egérmutatót egy módosítható funkció közelébe viszi, megjelenik az adott funkció leírása.

Egy funkció engedélyezéséhez jelölje be a megfelelő jelölőnégyzetet.

A **Fő (Main)** és az **Oldalbeállítás (Page Setup)** lapon egyes funkciókhoz részletes beállításokat adhat meg.

Fontos

- A kiválasztott nyomtatási profiloktól függően egyes funkciók esetleg szürkén jelennek meg, és nem módosíthatók.

2->1 nyomtatás (2-on-1 Printing)

Két dokumentumoldalt nyomtat egymás mellé egyetlen papírlapra.

Az oldalak sorrendjének megváltoztatásához kattintson az **Oldalbeállítás (Page Setup)** lapra, válassza az **Oldalelrendezés (Page Layout)** elemet az **Oldalelrendezés (Page Layout)** beállításnál, majd kattintson a **Beállítás... (Specify...)** lehetőségre. Ezután a megjelenő [Oldalelrendezéses nyomtatás \(Page Layout Printing\) párbeszédpanel](#) adja meg az **Oldalsorrend (Page Order)** beállítását.

4->1 nyomtatás (4-on-1 Printing)

Négy dokumentumoldalt nyomtat egymás mellé egyetlen papírlapra.

Az oldalak sorrendjének megváltoztatásához kattintson az **Oldalbeállítás (Page Setup)** lapra, válassza az **Oldalelrendezés (Page Layout)** elemet az **Oldalelrendezés (Page Layout)** beállításnál, majd kattintson a **Beállítás... (Specify...)** lehetőségre. Ezután a megjelenő [Oldalelrendezéses nyomtatás \(Page Layout Printing\) párbeszédpanel](#) adja meg az **Oldalsorrend (Page Order)** beállítását.

Kétoldalas nyomtatás (Kézi) (Duplex Printing (Manual))

Megadhatja, hogy a dokumentumot szeretné-e kézi beavatkozással a papír mindkét oldalára nyomtatni, vagy csak az egyik oldalra.

A kötési oldal és a kötési margó módosításához állítsa be az új értékeket az **Oldalbeállítás (Page Setup)** lapon.

Szegély nélküli nyomtatás (Borderless Printing)

Szegély nélkül nyomtat, ilyenkor nem lesz margó a papíron.

A szegély nélküli nyomtatás funkció felnagyítja a dokumentumot, hogy éppen túlnyúljon a papír szélein. Azaz a dokumentum nyomtatása margók nélkül történik.

A dokumentum túlnyúlásának beállításához kattintson az **Oldalbeállítás (Page Setup)** lapra, válassza a **Szegély nélkül (Borderless)** elemet, majd adja meg a **Kiterjedés mértéke (Amount of Extension)** értékét.

Szürke nyomtatás (Grayscale Printing)

Ez a beállítás egyszínű (monokróm) adatokká alakítja át a dokumentum tartalmát a nyomtatáshoz.

Vázlat (Draft)

Ez a beállítás tesztnyomtatáshoz megfelelő.

Elforgat 180 fokkal (Rotate 180 degrees)

A dokumentum kinyomtatása 180 fokkal elforgatva a papíradagolás irányához képest.

A nyomtatási terület szélessége és a kiterjedés mértéke a másik szoftveralkalmazásban beállítható képest felcserélődik függőlegesen, illetve vízszintesen.

Szín/intenzitás kézi beállítása (Color/Intensity Manual Adjustment)

Akkor válassza ezt a lehetőséget, ha a **Színkorrekció (Color Correction)** módját, illetve a további egyéni beállításokat (pl. **Ciánkék (Cyan)**, **Bíbor (Magenta)**, **Sárga (Yellow)**, **Fényesség (Brightness)**, **Intenzitás (Intensity)**, **Kontraszt (Contrast)** stb.) tervezi megadni.

Hordozótípus (Media Type)

Itt választhatja ki a nyomtatandó papír típusát.

Válassza ki a nyomtatóba betöltött papírnak megfelelő hordozótípust. Ez biztosítja, hogy a nyomtatás pontosan az adott papírnak megfelelően történjen.

Nyomtató papírmérete (Printer Paper Size)

Válassza ki a nyomtatóba ténylegesen betöltött papírméretet.

Általában a papírméret beállítása automatikusan történik a kimeneti papírméret beállítása alapján, és a dokumentum átméretezés nélkül lesz kinyomtatva.

Ha **2->1 nyomtatás (2-on-1 Printing)** vagy **4->1 nyomtatás (4-on-1 Printing)** lehetőséget választ a **További funkciók (Additional Features)** beállításnál, akkor a papírméretet manuálisan adhatja meg a **Lapméret (Page Size)** beállításnál az **Oldalbeállítás (Page Setup)** lapon.

Ha a **Lapméret (Page Size)** beállításnál kisebb papírméretet választ ki, a kép kicsinyítve lesz.

Ha a **Lapméret (Page Size)** beállításnál nagyobb papírméretet választ ki, a kép nagyítva lesz.

Tájolás (Orientation)

Megadja a nyomtatás tájolását.

Ha a dokumentum készítéséhez használt alkalmazásnak szintén van tájolásbeállítási funkciója, akkor az ott megadott tájolásnak megfelelő beállítást adja meg.

Álló (Portrait)

A dokumentum kinyomtatása úgy, hogy felső és alsó része változatlanul helyezkedjen el a papíradagolás irányához képest. Ez az alapértelmezett beállítás.

Fekvő (Landscape)

A dokumentum kinyomtatása 90 fokkal elforgatva a papíradagolás irányához képest.

Az elforgatás irányának módosításához lépjen a **Karbantartás (Maintenance)** lapra, nyissa meg az **Egyéni beállítások (Custom Settings)** párbeszédpanelt, majd az **Elforgatás 90 fokkal balra, ha a tájolás [Fekvő] (Rotate 90 degrees left when orientation is [Landscape])** jelölőnégyzet használatával adja meg a kívánt beállítást.

A nyomtatott dokumentum 90 fokkal balra történő elforgatásához jelölje be az **Elforgatás 90 fokkal balra, ha a tájolás [Fekvő] (Rotate 90 degrees left when orientation is [Landscape])** jelölőnégyzetet.

Nyomtatási minőség (Print Quality)

Megadja a kívánt nyomtatási minőséget.

Válassza ki a dokumentum céljának megfelelő nyomtatási minőséget az alábbiak közül:

Ha egyéni szintű nyomtatási minőséget szeretne beállítani, kattintson a **Fő (Main)** lapra, és a **Nyomtatási minőség (Print Quality)** beállításnál válassza ki az **Egyéni (Custom)** lehetőséget. A **Beállítás... (Set...)** elem módosíthatóvá válik. Kattintson a **Beállítás... (Set...)** elemre az [Egyéni \(Custom\) párbeszédpanel](#) megnyitásához, majd adja meg a kívánt beállításokat.

Magas (High)

A nyomtatási minőség elsőbbséget élvez a nyomtatási sebességgel szemben.

Normál (Standard)

Nyomtatás átlagos sebességgel és minőséggel.

Vázlat (Draft)

Ez a beállítás tesztnyomtatáshoz megfelelő.

Papírforrás (Paper Source)

Megadja, hogy a készülék honnan adagolja a papírt.

Hátsó tálca (Rear Tray)

A nyomtató mindig a hátsó tálcából adagolja a papírt.

Példányszám (Copies)

Megadja a nyomtatni kívánt példányok számát. 1 és 999 közötti érték adható meg.

Fontos

- Ha annak az alkalmazásnak, amelyben a dokumentumot készítette, van ugyanilyen funkciója, a nyomtatóillesztőben adja meg a beállításokat. Ha a nyomtatási eredmény nem lenne megfelelő, az alkalmazásban adja meg a beállításokat.

Mindig a jelenlegi beállításokkal nyomtasson (Always Print with Current Settings)

A következő nyomtatási feladattól kezdve a dokumentumokat az aktuális beállításokkal nyomtatja ki. Ha ezt a funkciót választja, és bezárja a [nyomtatóillesztő beállító ablakát](#), a rendszer menti a **Gyorsbeállítás (Quick Setup)**, a **Fő (Main)** és az **Oldalbeállítás (Page Setup)** lapon beállított adatokat, és a következő nyomtatási feladattól kezdve lehetővé válik a nyomtatás az aktuális beállításokkal.

Fontos

- Ha egy másik felhasználónévvel lép be, akkor az aktuális funkció engedélyezésekor megadott beállítások nem érvényesülnek a nyomtatási beállításoknál.
- Az alkalmazásban megadott beállítások elsőbbséget élveznek a többivel szemben.

Alapért. (Defaults)

Az összes módosított beállítást visszaállítja az alapértékeikre.

Kattintson erre a gombra, ha a **Gyorsbeállítás (Quick Setup)**, a **Fő (Main)** és az **Oldalbeállítás (Page Setup)** lapon lévő beállításokat vissza szeretné állítani az alapértelmezett értékekre (gyári beállítások).

Gyakran használt beállítások mentése (Save Commonly Used Settings) párbeszédpanel

A párbeszédpanel használatával mentheti a **Gyorsbeállítás (Quick Setup)**, a **Fő (Main)** és az **Oldalbeállítás (Page Setup)** lapon beállított adatokat, és az adatokat hozzáadhatja a **Gyakran használt beállítások (Commonly Used Settings)** listájához a **Gyorsbeállítás (Quick Setup)** lapon.

Név (Name)

Írja be a menteni kívánt nyomtatási profil nevét.

A név legfeljebb 255 karakterből állhat.

A név és hozzá tartozó ikon megjelenik a **Gyakran használt beállítások (Commonly Used Settings)** listában a **Gyorsbeállítás (Quick Setup)** lapon.

Beállítások... (Options...)

Megnyitja a [Gyakran használt beállítások mentése \(Save Commonly Used Settings\) párbeszédpanel](#).
Módosítja a menteni kívánt nyomtatási profil adatait.

Gyakran használt beállítások mentése (Save Commonly Used Settings) párbeszédpanel

Válassza ki a **Gyakran használt beállítások (Commonly Used Settings)** listába bejegyzendő nyomtatási profilok ikonját, majd a nyomtatási profilokban módosítsa a menteni kívánt tételeket.

Ikon (Icon)

Válassza ki a menteni kívánt nyomtatási profilhoz tartozó ikont.

A kiválasztott ikon és annak neve megjelenik a **Gyakran használt beállítások (Commonly Used Settings)** listában a **Gyorsbeállítás (Quick Setup)** lapon.

Beállított papírméret mentése (Save the paper size setting)

Menti a papírméretet a nyomtatási profilba a **Gyakran használt beállítások (Commonly Used Settings)** közé.

Jelölje be ezt a négyzetet, ha azt szeretné, hogy a nyomtatási profil kiválasztáskor a rendszer a mentett papírméretet alkalmazza.

Ha nem jelöli be ezt a négyzetet, akkor a rendszer nem menti a papírméretet, így a nyomtatási profil kiválasztásakor nem fogja alkalmazni ezt a papírméret-beállítást. A nyomtató e helyett az alkalmazásban megadott papírméretben fog nyomtatni.

Beállított tájolás mentése (Save the orientation setting)

Menti a **Tájolás (Orientation)** beállítást a **Gyakran használt beállítások (Commonly Used Settings)** listában lévő nyomtatási profilba.

Jelölje be ezt a négyzetet, ha azt szeretné, hogy a nyomtatási profil kiválasztásakor a rendszer a mentett nyomtatási tájolást alkalmazza.

Ha nem jelöli be ezt a négyzetet, akkor a rendszer nem menti a nyomtatási tájolást, így a nyomtatási profil kiválasztásakor nem fogja alkalmazni a **Tájolás (Orientation)** adott beállítását. A nyomtató e helyett az alkalmazásban megadott nyomtatási tájolással fog nyomtatni.

Beállított példányszám mentése (Save the copies setting)

Menti a **Példányszám (Copies)** beállítást a **Gyakran használt beállítások (Commonly Used Settings)** listában lévő nyomtatási profilba.

Jelölje be ezt a négyzetet, ha azt szeretné, hogy a nyomtatási profil kiválasztásakor a rendszer a mentett példányszám-beállítást alkalmazza.

Ha nem jelöli be ezt a négyzetet, akkor a rendszer nem menti a példányszám-beállítást, így a nyomtatási profil kiválasztásakor nem fogja alkalmazni a **Példányszám (Copies)** adott beállítását. A nyomtató e helyett az alkalmazásban megadott példányszám-beállítással fog nyomtatni.

Egyéni méret (Custom Paper Size) párbeszédpanel

Ezen a párbeszédpanelen adhatja meg a használt egyéni papírméret szélességét és magasságát.

Mértékegység (Units)

Válassza ki az egyéni papírméret megadásához használni kívánt mértékegységet.

Papírméret (Paper Size)

Megadja az egyéni papírméret **Szélesség (Width)** és **Magasság (Height)** értékét. A mértékegység a **Mértékegység (Units)** beállításnál megadottnak megfelelő.

Kapcsolódó témakörök

- [Nyomtatás az Easy Setup segítségével](#)
- [Lapméret és -Tájolás beállítása](#)
- [A példányszám és a nyomtatási sorrend beállítása](#)
- [Szegély nélküli nyomtatás végrehajtása](#)
- [Kétoldalas nyomtatás](#)
- [A borítéknyomtatás beállítása](#)
- [Nyomtatás levelezőlapokra](#)
- [A nyomtatási eredmények megjelenítése nyomtatás előtt](#)
- [A papír méretének beállítása \(Egyéni méret\)](#)
- [Színes dokumentum egyszínű nyomtatása](#)
- [A színkorrekció megadása](#)
- [A színegyensúly beállítása](#)
- [A színegyensúly beállítása minták használatával \(nyomtatóillesztő\)](#)
- [A világosság beállítása](#)
- [Az intenzitás beállítása](#)

- [A kontraszt beállítása](#)
- [Az intenzitás és a kontraszt beállítása minták használatával \(nyomtatóillesztő\)](#)
- [Gyakran használt nyomtatási profil regisztrálása](#)

A Fő lap leírása

A **Fő (Main)** lap alapszintű nyomtatási beállítást tesz lehetővé a használt hordozótípusnak megfelelően. Ha nincs szükség különleges nyomtatási beállításokra, a normál nyomtatáshoz elegendő az ezen a lapon található beállításokat megadni.

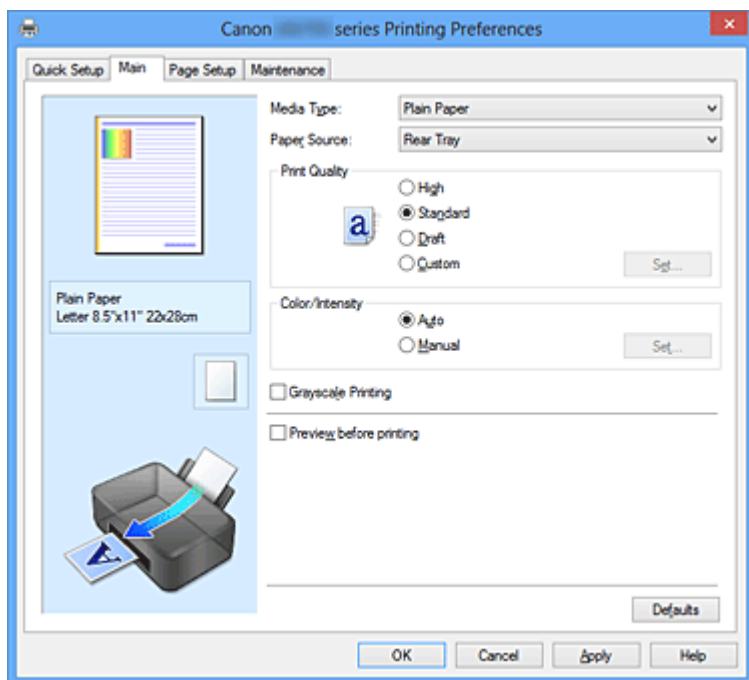

Beállítások megtekintése

A papír sematikus ábráján láthatja, hogy miként jelenik majd meg papíron a dokumentum. Az elrendezés átfogó képét is megtekintheti.

Hordozótípus (Media Type)

Itt választhatja ki a nyomtatandó papír típusát.

Válassza ki a nyomtatóba töltött papírnak megfelelő hordozótípust. Ez biztosítja, hogy a nyomtatás pontosan az adott papírnak megfelelően történjen.

Papírforrás (Paper Source)

Megadja, hogy a készülék honnan adagolja a papírt.

Hátsó tálca (Rear Tray)

A nyomtató mindig a hátsó tálcából adagolja a papírt.

Nyomtatási minőség (Print Quality)

Megadja a kívánt nyomtatási minőséget.

Válassza ki a dokumentum céljának megfelelő nyomtatási minőséget az alábbiak közül:

»»» Fontos

- A **Hordozótípus (Media Type)** beállításától függően a nyomtatási eredmények azonosak lehetnek a **Nyomtatási minőség (Print Quality)** beállítás megváltoztatása ellenére is.

Magas (High)

A nyomtatási minőség elsőbbséget élvez a nyomtatási sebességgel szemben.

Normál (Standard)

Nyomtatás átlagos sebességgel és minőséggel.

Vázlat (Draft)

Ez a beállítás tesztnyomtatáshoz megfelelő.

Egyéni (Custom)

Ezt a beállítást akkor válassza, ha egyéni szintű nyomtatási minőséget szeretne beállítani.

Beállítás... (Set...)

A gomb elérhetővé tételéhez válassza a **Nyomatási minőség (Print Quality) Egyéni (Custom)** beállítását.

Nyissa meg az [Egyéni \(Custom\) párbeszédpanel](#). Itt beállíthatja a nyomtatási minőség egyéni szintjét.

Szín/intenzitás (Color/Intensity)

A színbeállítási mód megadására szolgál.

Automatikus (Auto)

A **Ciánkék (Cyan)**, a **Bíbor (Magenta)**, a **Sárga (Yellow)**, a **Fényesség (Brightness)**, az **Intenzitás (Intensity)**, a **Kontraszt (Contrast)** stb. is automatikusan be lesz állítva.

Kézi (Manual)

Akkor válassza ezt a lehetőséget, ha egyéni beállításokat (például **Ciánkék (Cyan)**, **Bíbor (Magenta)**, **Sárga (Yellow)**, **Fényesség (Brightness)**, **Intenzitás (Intensity)**, **Kontraszt (Contrast)** stb.), illetve a **Színkorrekció (Color Correction)** módját tervezi megadni.

Beállítás... (Set...)

A gomb elérhetővé tételéhez válassza a **Szín/intenzitás (Color/Intensity)** beállításhoz a **Kézi (Manual)** lehetőséget.

A **Kézi színbeállítás (Manual Color Adjustment)** párbeszédpanelen lehetősége van az egyedi színbeállítások (például **Ciánkék (Cyan)**, **Bíbor (Magenta)**, **Sárga (Yellow)**, **Fényesség (Brightness)**, **Intenzitás (Intensity)** és **Kontraszt (Contrast)**) módosítására a [Színigazítás lapon](#), továbbá a **Színkorrekció (Color Correction)** módjának megadására az [Egyeztetés lapon](#).

»»» Megjegyzés

- Ha ICC-profil segítségével szeretné igazítani a színeket, a profil beállításához használja a **Kézi színbeállítás (Manual Color Adjustment)** párbeszédpanelt.

Szürke nyomtatás (Grayscale Printing)

Ez a beállítás egyszínű (monokróm) adatokká alakítja át a dokumentum tartalmát a nyomtatáshoz. Jelölje be ezt a jelölőnégyzetet színes dokumentum egyszínű nyomtatásához.

Megtekintés nyomtatás előtt (Preview before printing)

Az adatok tényleges kinyomtatása előtt megmutatja a nyomtatás várható eredményét. Ha bejelöli ezt a jelölőnégyzetet, elérhető lesz a megtekintés nyomtatás előtt.

»»» Fontos

- A Canon IJ XPS Preview szolgáltatás használatához telepítve kell lennie számítógépén a Microsoft .NET Framework 4 Client Profile szoftvernek.

Alapért. (Defaults)

Az összes módosított beállítást visszaállítja az alapértékeikre.

Ha erre a gombra kattint, a megjelenített képernyő valamennyi beállítása visszaáll az alapértelmezett (gyári) értékére.

Egyéni (Custom) párbeszédpanel

Válassza ki a minőségi szintet, majd a kívánt nyomtatási minőséget.

Minőség

A nyomtatási minőséget a csúszka húzásával állíthatja be.

Fontos

- Egyes nyomtatási minőségi szintek nem választhatók a **Hordozótípus (Media Type)** értékétől függően.

Megjegyzés

- A **Magas (High)**, a **Normál (Standard)** és a **Vázlat (Draft)** nyomtatási minőségi mód is össze van kapcsolva a csúszkával. A csúszka elhúzásakor attól balra megjelenik a megfelelő új minőség és érték. Ez ugyanazt eredményezi, mint a **Fő (Main)** lapon a **Nyomtatási minőség (Print Quality)** beállításához tartozó kívánt választókapcsoló bejelölése.

Színigazítás (Color Adjustment) lap

Ezen a lapon lehetősége van a színegyensúly beállítására a **Ciánkék (Cyan)**, a **Bíbor (Magenta)**, a **Sárga (Yellow)**, a **Fényesség (Brightness)**, az **Intenzitás (Intensity)** és a **Kontraszt (Contrast)** beállítás módosításával.

Megtekintés

Megmutatja a színigazítás hatását.

A szín és a fényesség megváltozik a megfelelő beállítások módosításakor. A színigazítás állapotát egyszerűen ellenőrizheti: a **Minta típusa (Sample Type)** lehetőséget választva átállíthatja az előnézetet a várható eredményeknek megfelelő kép megjelenítésére.

Megjegyzés

- A grafika egyszínű, ha be van jelölve a **Szürke nyomtatás (Grayscale Printing)** jelölőnégyzet.

Minta típusa (Sample Type)

Válassza ki a **Színigazítás (Color Adjustment)** lapon megjelenített valamelyik előnézeti képet. Ha szükséges, válassza ki az előnézetet a **Normál (Standard)**, a **Portré (Portrait)**, a **Tájkép (Landscape)** vagy a **Grafika (Graphics)** lehetőségek közül (amelyik a leginkább hasonlít a nyomtatási eredményekre).

Színminta megjelenítése (View Color Pattern)

Megjelenít egy mintát, amelyen ellenőrizheti a színigazítás által eredményezett színváltozásokat. Ha az előnézeti képet színmintával együtt szeretné megjeleníteni, jelölje be ezt a jelölőnégyzetet.

Ciánkék (Cyan) / Bíbor (Magenta) / Sárga (Yellow)

A **Ciánkék (Cyan)**, a **Bíbor (Magenta)** és a **Sárga (Yellow)** erősségének beállítása.

A csúszka jobbra húzásával erősítheti, balra húzásával pedig gyengítheti az adott színt.

Akár egy értéket is beírhat a csúszkához. Az érték -50 és 50 között lehet.

Ez a módosítás megváltoztatja az adott színű tinták felhasznált relatív mennyiségét, így módosítja a dokumentum teljes színegyensúlyát. Ha jelentősen kívánja módosítani a színegyensúlyt, használja a szoftveralkalmazást. A nyomtatóillesztőt csak akkor használja, ha a színegyensúlyt csak kicsit szeretné módosítani.

Fontos

- Ha a **Fő (Main)** lapon be van jelölve a **Szürke nyomtatás (Grayscale Printing)** jelölőnégyzet, a **Ciánkék (Cyan)**, a **Bíbor (Magenta)** és a **Sárga (Yellow)** beállítás szürkén jelenik meg, és nem használható.

Fényesség (Brightness)

A nyomat fényességét állítja be.

A tiszta fehér és a tiszta fekete szintje nem változtatható meg. A fehér és a fekete közé eső színek fényessége azonban módosítható.

Intenzitás (Intensity)

A nyomat teljes körű intenzitását változtatja meg.

A csúszka jobbra húzásával növekszik, balra húzásával pedig csökken az intenzitás.

Akár egy értéket is beírhat a csúszkához. Az érték -50 és 50 között lehet.

Kontraszt (Contrast)

Beállítja a nyomtatandó kép világos és sötét területei közötti kontraszt mértékét.

A csúszka jobbra húzásával növekszik, balra húzásával pedig csökken a kontraszt.

Akár egy értéket is beírhat a csúszkához. Az érték -50 és 50 között lehet.

Színbeállítási minta nyomtatása

Ha megváltoztatja egy dokumentum színegyensúlyát vagy intenzitását és kontrasztját, a mintanyomtatási funkció segítségével kinyomtathatja a módosítások eredményeit és a módosítások értékeit tartalmazó felsorolást.

Színbeállítási minta nyomtatásához válassza ezt a lehetőséget.

Mintanyomtatási beállítások... (Pattern Print preferences...)

A gomb elérhetővé tételéhez jelölje be a **Színbeállítási minta nyomtatása (Print a pattern for color adjustment)** négyzetet.

Ekkor megjelenik a [Mintanyomtatás \(Pattern Print\) párbeszédpanel](#), ahol lehetősége nyílik a mintanyomtatási beállítások módosítására.

Mintanyomtatás (Pattern Print) párbeszédpanel

A dokumentumok színegyensúlyának, illetve intenzitásának és kontrasztjának ellenőrzésére szolgáló mintanyomtatás beállításainak megadását teszi lehetővé.

Beállított paraméterek (Parameters to Adjust)

Válassza ki a mintanyomtatással ellenőrizni kívánt lehetőséget.

Ciánkék, bíbor és sárga (Cyan/Magenta/Yellow)

Ha ezt a lehetőséget választja, a ciánkék, a bíbor és a sárga egyensúlyának ellenőrzésére alkalmas mintát nyomtathat.

Fontos

- Ha a **Fő (Main)** lapon be van jelölve a **Szürke nyomtatás (Grayscale Printing)** jelölőnégyzet, a **Ciánkék, bíbor és sárga (Cyan/Magenta/Yellow)** beállítás szürkén jelenik meg, és nem használható.

Intenzitás és kontraszt (Intensity/Contrast)

Ha ezt a lehetőséget választja, az intenzitás és a kontraszt egyensúlyának ellenőrzésére alkalmas mintát nyomtathat.

Nyomtató papírmérete (Printer Paper Size)

Kiválasztja a mintanyomtatáshoz használni kívánt papír méretét.

Ez a beállítás össze van kapcsolva az **Oldalbeállítás (Page Setup)** lap **Nyomtató papírmérete (Printer Paper Size)** beállításával.

Megjegyzés

- Az **Oldalbeállítás (Page Setup)** lapon választott papírmérettől függően előfordulhat, hogy egyes méretek nem lesznek elérhetők.

Mintaelemek mennyisége (Amount of Pattern Instances)

Megadja a nyomtatni kívánt minták számát.

A következők közül választhat: **Legnagyobb (Largest)**, **Nagy (Large)** és **Kicsi (Small)**. A minta méretének kiválasztása után a nyomtatandó minták számának lehetséges beállításai:

»» Megjegyzés

- A **Legnagyobb (Largest)** és a **Nagy (Large)** beállítás egyes papírméreték és kimeneti papírméreték esetében nem választható ki.
- A **Fő (Main)** lapon a beállítások megtekintése megjeleníti a teljes felület elrendezésének ellenőrzésére alkalmas képet.

Legnagyobb (Largest)

Ciánkék, bíbor és sárga (Cyan/Magenta/Yellow) 37

Intenzitás és kontraszt (Intensity/Contrast) 49

Nagy (Large)

Ciánkék, bíbor és sárga (Cyan/Magenta/Yellow) 19

Intenzitás és kontraszt (Intensity/Contrast) 25

Kicsi (Small)

Ciánkék, bíbor és sárga (Cyan/Magenta/Yellow) 7

Intenzitás és kontraszt (Intensity/Contrast) 9

Színeltérés az elemek között (Color Variation Between Instances)

Beállítja a szomszédos minták közötti színváltozás mennyiségét.

A következő értékek közül választhat: **Nagy (Large)**, **Közepes (Medium)** és **Kicsi (Small)**. A **Nagy (Large)** beállítás jelentős eltérést eredményez, a **Kicsi (Small)** pedig csak csekély eltérést.

»» Megjegyzés

- A **Nagy (Large)** beállítás a **Közepes (Medium)** beállítás kétszeresének, a **Kicsi (Small)** beállítás pedig a **Közepes (Medium)** beállítás felének felel meg.

Egyeztetés (Matching) lap

Ezzel a funkcióval megadhatja a nyomtatandó dokumentum típusának megfelelő színigazítási módszert.

Színkorrekció (Color Correction)

Lehetővé teszi a nyomtatás céljának megfelelő beállítás kiválasztását: **Illesztő egyeztetés (Driver Matching)**, **ICM (ICC-profil egyeztetése (ICC Profile Matching))** vagy **Nincs (None)**.

»» Fontos

- Ha a **Fő (Main)** lapon be van jelölve a **Szürke nyomtatás (Grayscale Printing)** jelölőnégyzet, a **Színkorrekció (Color Correction)** beállítás szürkén jelenik meg, és nem használható.

»» Megjegyzés

- Az XPS nyomtatási illesztőben az **ICM** helyét az **ICC-profil egyeztetése (ICC Profile Matching)** beállítás vette át.

Illesztő egyeztetés (Driver Matching)

A Canon Digital Photo Color segítségével az sRGB-adatokat olyan színárnyalatokkal tudja kinyomtatni, amelyek a legtöbb ember számára megfelelőek.

ICM (ICC-profil egyeztetése (ICC Profile Matching))

ICC-profil használatával egyezteti a színeket nyomtatáskor.

Adja meg a használni kívánt bemeneti profilt és leképezési módot.

Fontos

- Ha az alkalmazásban le van tiltva az ICM, akkor a **Színkorrekció (Color Correction)** beállításnál nem érhető el az **ICM** érték, és előfordulhat, hogy a nyomtató nem tudja megfelelően kinyomtatni a képeket.

Nincs (None)

Letiltja a nyomtatóillesztő segítségével történő színigazítást.

Bemeneti profil (Input Profile)

Megadja a **Színkorrekció (Color Correction) ICM (ICC-profil egyeztetése (ICC Profile Matching))** beállításának kiválasztásakor használandó bemeneti profilt.

Normál (Standard)

Az ICM színteret támogató normál nyomtatóprofil (sRGB) kerül alkalmazásra. Ez az alapértelmezett beállítás.

Adobe RGB (1998)

Az sRGB beállításnál bővebb színteret támogató Adobe RGB profilt alkalmazza.

Fontos

- Az **Adobe RGB (1998)** lehetőség nem jelenik meg, ha nincsenek telepítve az Adobe RGB bemeneti profiljai.

Leképezési mód (Rendering Intent)

Megadja a **Színkorrekció (Color Correction) ICM (ICC-profil egyeztetése (ICC Profile Matching))** beállításának kiválasztásakor használandó egyeztetési módot.

Telítettség (Saturation)

Ezzel a beállítással a képek élénkebbek lesznek, mint az **Aránytartó (Perceptual)** beállítással.

Aránytartó (Perceptual)

Ennél a beállításnál a fő szempont a legtöbb embernek megfelelő színek használata. Fényképek nyomtatásánál ezt a beállítást használja.

Relatív kolorimetrikus (Relative Colorimetric)

Amikor a képeket a nyomtató színterének megfelelővé alakítják át, ez a módszer úgy alakítja át a képeket, hogy a visszaadott színek megközelítsék a közös színtartományokat. Akkor válassza ezt a módszert, ha azt szeretné, hogy a kinyomtatott képek színei közel essenek az eredeti színekhez.

Abszolút kolorimetrikus (Absolute Colorimetric)

Ha a **Relatív kolorimetrikus (Relative Colorimetric)** beállítást választották, a fehér részek a papír fehér részeiként (háttérszínként) jelennek meg. Az **Abszolút kolorimetrikus (Absolute Colorimetric)** módszernél a fehér színek reprodukálása a képektől függ.

Kapcsolódó témakörök

- [A Nyomtatási minőség beállítása \(Egyéni\)](#)
- [A színegyensúly beállítása](#)
- [A világosság beállítása](#)
- [Az intenzitás beállítása](#)
- [A kontraszt beállítása](#)
- [A színegyensúly beállítása minták használatával \(nyomtatóillesztő\)](#)
- [Az intenzitás és a kontraszt beállítása minták használatával \(nyomtatóillesztő\)](#)
- [A színkorrekció megadása](#)

- [Színbeállítás a nyomtatóillesztő segítségével](#)
- [Nyomtatás az ICC-profilok segítségével](#)
- [Színes dokumentum egyszínű nyomtatása](#)
- [A nyomtatási eredmények megjelenítése nyomtatás előtt](#)

Az Oldalbeállítás lap leírása

Az **Oldalbeállítás (Page Setup)** lapon állíthatja be a nyomtatott dokumentum elrendezését a papíron. A példányszám és a nyomtatási sorrend szintén ezen a lapon állítható be. Ha a dokumentum készítéséhez használt alkalmazásnak szintén van oldalbeállítási funkciója, akkor a beállításokat ott adja meg.

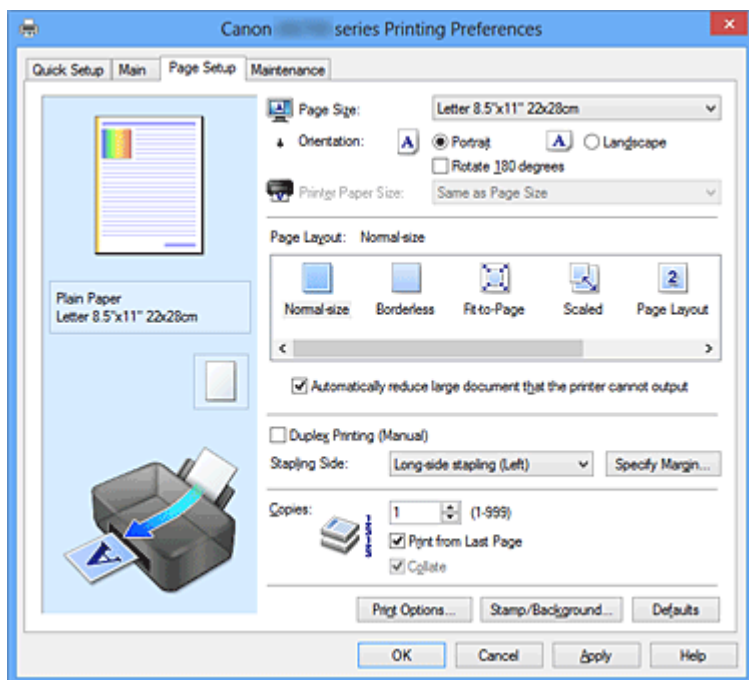

Beállítások megtekintése

A papír sematikus ábráján láthatja, hogy miként jelenik majd meg papíron a dokumentum. Az elrendezés átfogó képét is megtekintheti.

Lapméret (Page Size)

Megadja a lapméretet.

Ügyeljen arra, hogy az alkalmazásban választott lapmérettel azonos lapméretet adjon meg.

Tájolás (Orientation)

Megadja a nyomtatás tájolását.

Ha a dokumentum készítéséhez használt alkalmazásnak szintén van tájolásbeállítási funkciója, akkor az ott megadott tájolásnak megfelelő beállítást adja meg.

Álló (Portrait)

A dokumentum kinyomtatása úgy, hogy felső és alsó része változatlanul helyezkedjen el a papíradagolás irányához képest. Ez az alapértelmezett beállítás.

Fekvő (Landscape)

A dokumentum kinyomtatása 90 fokkal elforgatva a papíradagolás irányához képest.

Az elforgatás irányának módosításához lépjen a **Karbantartás (Maintenance)** lapra, nyissa meg az **Egyéni beállítások (Custom Settings)** párbeszédpanelt, majd az **Elforgatás 90 fokkal balra, ha a tájolás [Fekvő] (Rotate 90 degrees left when orientation is [Landscape])** jelölőnégyzet használatával adja meg a kívánt beállítást.

A nyomtatott dokumentum 90 fokkal balra történő elforgatásához jelölje be az **Elforgatás 90 fokkal balra, ha a tájolás [Fekvő] (Rotate 90 degrees left when orientation is [Landscape])** jelölőnégyzetet.

Elforgat 180 fokkal (Rotate 180 degrees)

A dokumentum kinyomtatása 180 fokkal elforgatva a papíradagolás irányához képest.

A nyomtatási terület szélessége és a kiterjedés mértéke a másik szoftveralkalmazásban beállítható képet felcserélődik függőlegesen, illetve vízszintesen.

Nyomtató papírmérete (Printer Paper Size)

Válassza ki a nyomtatóba ténylegesen betöltött papírméretet.

Normál méretű nyomtatáshoz az alapértelmezett beállítás az **Oldalmérettel megegyező (Same as Page Size)**.

A nyomtató papírmérete az **Oldalelrendezés (Page Layout) Laphoz igazított (Fit-to-Page)**, **Igazítás lapmérethez (Scaled)**, **Oldalelrendezés (Page Layout)**, **Mozaik/Poszter (Tiling/Poster)** vagy **Füzet (Booklet)** beállításának megadásakor választható ki.

Ha a **Lapméret (Page Size)** beállításnál kisebb papírméretet választ ki, a dokumentum kicsinyítve lesz.

Ha a **Lapméret (Page Size)** beállításnál nagyobb papírméretet választ ki, a dokumentum nagyítva lesz.

Oldalelrendezés

Megadja a nyomtatni kívánt dokumentum méretét és a nyomtatás típusát.

Normál méret (Normal-size)

Ez a normál nyomtatási módszer. Ezt a lehetőséget válassza, ha nem kívánja külön beállítani az oldalelrendezést.

A nyomtató által nem kezelhető nagy dokumentumok autom. kicsinyítése (Automatically reduce large document that the printer cannot output)

Ha a nyomtató nem tud a dokumentum beállított papírméretének megfelelően nyomtatni, automatikusan lecsökkenti a dokumentum méretét a nyomtatáshoz.

Jelölje be ezt a jelölőnégyzetet, ha csökkenteni szeretné a dokumentum méretét a nyomtatáshoz.

Szegély nélkül (Borderless)

Megadhatja, hogy a teljes oldalra, margók kihagyása nélkül, illetve margókkal kíván nyomtatni.

A szegély nélküli nyomtatás funkció felnagyítja a dokumentumot, hogy kissé túlnyúljon a papír szélein. Így a nyomtatás szegélyek (margók) nélkül történhet.

Szegély nélküli nyomtatáskor a **Kiterjedés mértéke (Amount of Extension)** beállítással adhatja meg, hogy a dokumentum mekkora része nyúljon túl a papíron.

Kiterjedés mértéke (Amount of Extension)

Szegély nélküli nyomtatáskor megadja, hogy a dokumentum mekkora része nyúljon túl a papíron.

A csúszka jobbra mozgatásával megnövelheti a kiterjedés mértékét, hogy a szegély nélküli nyomtatást probléma nélkül el tudja végezni.

A csúszka balra húzásával csökken a kiterjedés mértéke, azaz megnő a dokumentum kinyomtatott része.

Laphoz igazított (Fit-to-Page)

Ezzel a funkcióval beállítható, hogy a dokumentum automatikusan kitöltse a nyomtatóba betöltött papírt. Az alkalmazásban beállított papírméretet ebben az esetben nem kell külön megváltoztatni.

Igazítás lapmérethez (Scaled)

A dokumentumok nagyíthatók vagy kicsinyíthetők a nyomtatáshoz.

Adja meg a méretet a **Nyomtató papírmérete (Printer Paper Size)** beállításnál, vagy adja meg a méretarányt a **Lépték (Scaling)** mezőben.

Lépték (Scaling)

Megadja a nagyítási/kicsinyítési arányt a nyomtatni kívánt dokumentumhoz.

Oldalelrendezés (Page Layout)

Több dokumentumoldal is kinyomtatható egyetlen papírlapra.

Beállítás... (Specify...)

Megnyitja az [Oldalelrendezési nyomtatás \(Page Layout Printing\) párbeszédpanel](#).
Kattintson erre a gombra az oldalelrendezési nyomtatás részletes beállításainak megadásához.

Mozaik/Poszter (Tiling/Poster)

Ez a funkció felnagyítja a nyomtatni kívánt képadatokat, szétszítja azokat több oldalra, és ezeket az oldalakat külön papírlapokra nyomtathatja. A lapok összeillesztésével poszter jellegű nagy nyomatot készíthet.

Beállítás... (Specify...)

Megnyitja a [Mozaik/Poszternyomtatás \(Tiling/Poster Printing\) párbeszédpanel](#).
Kattintson erre a gombra a mozaik/poszternyomtatás részletes beállításainak megadásához.

Füzet (Booklet)

A füzetnyomtatás funkció segítségével kényelmesen nyomtathat füzetet. Az adatok nyomtatása a papírlap mindkét oldalára történik. Ez a nyomtatási típus lehetővé teszi, hogy az oldalak a lapszámok szerint a megfelelő sorrendben legyenek leválogatva abban az esetben, amikor a nyomtatott lapokat a közepüknél összehajtja és beköti.

Beállítás... (Specify...)

Megnyitja a [Füzetnyomtatás \(Booklet Printing\) párbeszédpanel](#).
Kattintson erre a gombra a füzetnyomtatás részletes beállításainak megadásához.

Kétoldalas nyomtatás (Kézi) (Duplex Printing (Manual))

Megadhatja, hogy a dokumentumot szeretné-e kézi beavatkozással a papír mindkét oldalára nyomtatni, vagy csak az egyik oldalra.

Jelölje be ezt a jelölőnégyzetet, ha a dokumentumot a lapok mindkét oldalára szeretné nyomtatni.

Ez a funkció csak akkor érhető el, ha a **Hordozótípus (Media Type)** beállítása **Normál papír (Plain Paper)**, és a következő beállítások egyike van kiválasztva: **Normál méret (Normal-size)**, **Laphoz igazított (Fit-to-Page)**, **Igazítás lapmérethez (Scaled)** vagy **Oldalelrendezés (Page Layout)**.

Kötési oldal (Stapling Side)

Megadja a kötési margó pozícióját.

A nyomtató ellenőrzi a **Tájolás (Orientation)** és az **Oldalelrendezés (Page Layout)** beállításait, majd automatikusan kiválasztja a kötési margó legjobb pozícióját. Válassza ki a **Kötési oldal (Stapling Side)** lehetőséget, majd válasszon más beállítást a listáról, ha módosítani szeretné.

Margó megadása... (Specify Margin...)

Megnyitja a [Margó megadása \(Specify Margin\) párbeszédpanel](#).

Adja meg a margó szélességét.

Példányszám (Copies)

Megadja a nyomtatni kívánt példányok számát. 1 és 999 közötti érték adható meg.

Fontos

- Ha a dokumentum készítéséhez használt alkalmazásnak szintén van ilyen funkciója, akkor az alkalmazásban adja meg a példányszámot, nem pedig ennél a beállításnál.

Nyomtatás az utolsó oldaltól (Print from Last Page)

Ha az utolsó oldallal szeretné kezdeni a nyomtatást, jelölje be ezt a jelölőnégyzetet. Ez esetben a nyomtatás végén nem kell a megfelelő sorrendbe rendezni az oldalakat.

Törölje a jelölőnégyzet jelölését, ha a szokásos sorrendben, az első oldallal szeretné kezdeni a nyomtatást.

Szétválogatás (Collate)

Jelölje be ezt a jelölőnégyzetet, ha a dokumentumot több példányban nyomtatja, és azt szeretné, hogy az egyes példányokhoz összegyűjtve (csoportosítva) válogatódjának szét a kinyomtatott lapok. Törölje a jelölőnégyzet jelölését, ha az azonos oldalszámú lapokat akarja együtt kinyomtatni.

Fontos

- Ha annak az alkalmazásnak, amelyben a dokumentumot készítette, van ugyanilyen funkciója, a nyomtatóillesztőben adja meg a beállításokat. Ha a nyomtatási eredmény nem lenne megfelelő, az alkalmazásban adja meg a beállításokat. Ha a példányszámot és a nyomtatási sorrendet az alkalmazásban és a nyomtatóillesztőben is megadja, akkor előfordulhat, hogy a két példányszámérték össze lesz szorozva, illetve előfordulhat, hogy a megadott nyomtatási sorrend nem lesz alkalmazható.

Nyomtatási beállítások... (Print Options...)

Megnyitja a [Nyomtatási beállítások \(Print Options\) párbeszédpanel](#).

Az alkalmazásból küldött nyomtatási adatokhoz módosíthatja a nyomtatóillesztő részletes beállításait.

Bélyegző/Háttér... (Stamp/Background...) (Bélyegző... (Stamp...))

Megnyitja a [Bélyegző/Háttér \(Bélyegző\) párbeszédpanel](#).

A **Bélyegző (Stamp)** funkció lehetővé teszi szöveges vagy bitkép bélyegző nyomtatását a dokumentum adataira vagy azok mögé. Segítségével a dátum, az időpont és a felhasználó neve is kinyomtatható. A **Háttér (Background)** funkció lehetővé teszi egy halvány kép nyomtatását a dokumentum adatai mögé.

Megjegyzés

- Az XPS nyomtatóillesztő használata esetén a **Bélyegző/Háttér... (Stamp/Background...)** gomb felirata a **Bélyegző... (Stamp...)** feliratra változik, és csak a Bélyegző funkció vehető igénybe.

A használt nyomtatóillesztő típusától és a környezettől függően előfordulhat, hogy a **Bélyegző (Stamp)** és a **Háttér (Background)** funkció nem érhető el.

Egyéni méret (Custom Paper Size) párbeszédpanel

Ezen a párbeszédpanelen adhatja meg a használt egyéni papírméret szélességét és magasságát.

Mértékegység (Units)

Válassza ki az egyéni papírméret megadásához használni kívánt mértékegységet.

Papírméret (Paper Size)

Megadja az egyéni papírméret **Szélesség (Width)** és **Magasság (Height)** értékét. A mértékegység a **Mértékegység (Units)** beállításnál megadottnak megfelelő.

Oldalelrendezéses nyomtatás (Page Layout Printing) párbeszédpanel

Ezen a párbeszédpanelen megadható, hogy hány dokumentumoldal nyomtatódjon egyetlen papírlapra, megadható az oldalak sorrendje, továbbá beállítható, hogy legyen-e oldalszegély nyomtatva minden egyes dokumentumoldal körül.

Az ezen a párbeszédpanelen megadott beállítások a nyomtatóillesztő beállítások megtekintése szolgáló területén erősíthetők meg.

Megtekintés ikon

Az **Oldalelrendezéses nyomtatás (Page Layout Printing)** párbeszédpanelen megadott beállításokat mutatja.

Az adatok tényleges kinyomtatása előtt ellenőrizheti a nyomtatás várható eredményét.

Oldalak (Pages)

Megadja az egy lapra nyomtatni kívánt oldalak számát.

Oldalsorrend (Page Order)

Megadja az egyetlen papírlapra nyomtatott dokumentumoldalak tájolását.

Oldalszegély (Page Border)

Oldalszegély nyomtatása minden egyes dokumentumoldal köré.

Jelölje be ezt a jelölőnégyzetet az oldalszegélyek nyomtatásához.

Mozaik/Poszternyomtatás (Tiling/Poster Printing) párbeszédpanel

Ezen a párbeszédpanelen adhatja meg a kép nyomtatni kívánt méretét. Itt adhatja meg a kivágási vonalak és az összeillesztési jelölők beállításait is, amelyek a poszter több lapból való összeállításakor lesznek hasznosak.

Az ezen a párbeszédpanelen megadott beállítások a nyomtatóillesztő beállítások megtekintése szolgáló területén erősíthetők meg.

Megtekintés ikon

A **Mozaik/Poszternyomtatás (Tiling/Poster Printing)** párbeszédpanelen megadott beállításokat mutatja.

Ellenőrizheti a nyomtatás várható eredményét.

Kép felosztása (Image Divisions)

Adja meg a felosztások számát (függőleges x vízszintes).

A felosztások számának növelésével a nyomtatáshoz használt lapok száma is nő. Ha oldalakat illeszt össze poszter készítéséhez, a részek számának növelésével nagyobb méretű posztert készíthet.

Kivágás/Beillesztés nyomtatása margókra (Print "Cut/Paste" in margins)

Megadja, hogy kinyomtatódjanak-e a margókra a „Kivágás” és a „Beillesztés” jelzések. Ezek a jelzések segítenek a lapok poszterre történő összeillesztésében.

Jelölje be ezt a jelölőnégyzetet a jelzések nyomtatásához.

»»» Megjegyzés

- A használt nyomtatóillesztő típusától és a környezettől függően előfordulhat, hogy ez a szolgáltatás nem érhető el.

Kivágás/Beillesztés vonalak nyomtatása margókra (Print "Cut/Paste" lines in margins)

Megadja, hogy legyenek-e nyomtatva kivágási vonalak, amelyek segítenek a lapok poszterre történő összeillesztésében.

Jelölje be ezt a jelölőnégyzetet a kivágási vonalak nyomtatásához.

Oldaltartomány nyomtatása (Print page range)

Megadja a nyomtatandó tartományt. Normál nyomtatási körülmények esetén válassza a **Mind (All)** beállítást.

Válassza az **Oldalak (Pages)** lehetőséget egy oldal vagy egy tartomány megadásához.

»» Megjegyzés

- Ha bizonyos oldalak nem megfelelően nyomtatódtak ki, az **Oldalbeállítás (Page Setup)** lap beállítások megtekintése területén kattintson rá azokra az oldalakra, amelyeket nem kell újra kinyomtatni. Ez alkalommal csak a képernyőn mutatott oldalak nyomtatódnak ki.

Füzetnyomtatás (Booklet Printing) párbeszédpanel

Ezen a párbeszédpanelen adhatja meg a dokumentum kötési beállításait a füzet elkészítéséhez. A csak egy oldalra való nyomtatás, illetve az oldalszegély nyomtatása szintén ezen a párbeszédpanelen állítható be.

Az ezen a párbeszédpanelen megadott beállítások a nyomtatóillesztő beállítások megtekintése szolgáló területén erősíthetők meg.

Megtekintés ikon

A **Füzetnyomtatás (Booklet Printing)** párbeszédpanelen megadott beállításokat mutatja. Ellenőrizheti a dokumentum füzetként való kinyomtatásának várható eredményét.

Kötési margó (Margin for stapling)

Megadja, hogy melyik oldalon lesz a füzet tervezett kötése.

Üres oldal beszúrása (Insert blank page)

Megadja, hogy a dokumentum a füzetlapok csak egyik vagy mindkét oldalára nyomtatódjon.

Ha üresen szeretné hagyni a füzetlapok egyik oldalát, jelölje be ezt a jelölőnégyzetet, majd válassza ki az üresen hagyni kívánt oldalt a listáról.

Margó (Margin)

Megadja a kötési margó szélességét.

Az itt megadott szélesség lesz a lap közepétől számított kötési margó.

Oldalszegély (Page Border)

Oldalszegély nyomtatása minden egyes dokumentumoldal köré.

Jelölje be ezt a jelölőnégyzetet az oldalszegélyek nyomtatásához.

Margó megadása (Specify Margin) párbeszédpanel

Ezen a párbeszédpanelen adhatja meg a kötési oldal margójának szélességét. Ha a dokumentum nem férne ki egy lapra, a rendszer lecsökkenti a dokumentum méretét a nyomtatáshoz.

Margó (Margin)

Megadja a kötési margó szélességét.

A **Kötési oldal (Stapling Side)** megadott szélessége lesz a kötési margó.

Nyomtatási beállítások (Print Options) párbeszédpanel

Módosíthatja a nyomtatóra küldött nyomtatási adatokat.

A használt nyomtatóillesztő típusától és a környezettől függően előfordulhat, hogy ez a szolgáltatás nem érhető el.

Az ICM letiltását kéri az alkalmazói szoftver (Disable ICM required from the application software)

Letiltja az alkalmazás által kért ICM funkciót.

Ha egy alkalmazás Windows ICM megoldást használ az adatok nyomtatásához, nem várt

színhatások jelenhetnek meg, illetve lecsökkenhet a nyomtatási sebesség. Ha ilyen problémákat tapasztal, ennek a jelölőnégyzetnek a bejelölésével megpróbálhatja elhárítani azokat.

Fontos

- Normál használat mellett célszerű törölni ennek a jelölőnégyzetnek a jelölését.
- Ez a funkció nem működik, ha a **Kézi színbeállítás (Manual Color Adjustment)** párbeszédpanel **Egyeztetés (Matching)** lapján a **Színkorrekció (Color Correction)** beállítása **ICM**.

Megjegyzés

- Ha az XPS nyomtatóillesztőt használja, **Az ICM letiltását kéri az alkalmazói szoftver (Disable ICM required from the application software)** lap nem érhető el.

Az alkalmazásban megadott profilbeállítás letiltása (Disable the color profile setting of the application software)

Ha bejelöli ezt a jelölőnégyzetet, a rendszer figyelmen kívül hagyja az alkalmazásban megadott színprofil-információkat.

Ha az alkalmazásban megadott színprofil-információk továbbítódnak a nyomtatóillesztőbe, a nyomaton nem várt színek jelenhetnek meg. Ha ilyen problémát tapasztal, ennek a jelölőnégyzetnek a bejelölésével megpróbálhatja elhárítani azt.

Fontos

- Még ha be is jelöli ezt a jelölőnégyzetet, akkor is csak a színprofil-információk egy része tiltódik le; a színprofil továbbra is használható marad a nyomtatáshoz.
- Normál használat mellett célszerű törölni ennek a jelölőnégyzetnek a jelölését.

Ne legyenek csoportosítva a papírok (Ungroup Papers)

Beállítja a **Hordozótípus (Media Type)**, a **Lapméret (Page Size)** és a **Nyomtató papírmérete (Printer Paper Size)** beállítás megjelenítési módját.

Ha ezeket külön szeretné megjeleníteni, jelölje be a jelölőnégyzetet.

Ha csoportban szeretné megjeleníteni őket, törölje a jelölőnégyzet jelölését.

Ne engedélyezze az alkalmazásoknak a nyomtatási adatok tömörítését (Do not allow application software to compress print data)

Letiltható az alkalmazásból kapott nyomtatási adatok tömörítése.

Ha az elkészült nyomaton hiányzó képadatok vagy nem várt színek okoznak problémát, ennek a jelölőnégyzetnek a bejelölésével javíthat a helyzeten.

Fontos

- Normál használat mellett célszerű törölni ennek a jelölőnégyzetnek a jelölését.

Megjegyzés

- Ha az XPS nyomtatóillesztőt használja, a **Ne engedélyezze az alkalmazásoknak a nyomtatási adatok tömörítését (Do not allow application software to compress print data)** lap nem érhető el.

Nyomtatás a nyomtatási adatok oldalankénti létrehozása után (Print after creating print data by page)

A nyomtatási adatok létrehozása oldalanként történik, és a nyomtatás akkor kezdődik el, amikor egy oldalnyi nyomtatási adat feldolgozása elkészült.

Ha a kinyomtatott dokumentumon nem várt eredmények (például csíkozódások) okoznak problémát, ennek a jelölőnégyzetnek a bejelölésével javíthat az eredményen.

Fontos

- Normál használat mellett célszerű törölni ennek a jelölőnégyzetnek a jelölését.

Képek méretezése a "legközelebbi szomszéd" típusú interpoláció használatával (Scale images using nearest-neighbor interpolation)

Ha nyomtatáskor nagyítani vagy kicsinyíteni kell egy képet, a nyomtató egy egyszerű interpolálási eljárást használ a kép nagyítására vagy kicsinyítésére.

Ha a kinyomtatott dokumentumon a képadatok nem nyomtatódtak ki tisztán, ennek a jelölőnégyzetnek a bejelölésével javíthat az eredményen.

Fontos

- Normál használat mellett célszerű törölni ennek a jelölőnégyzetnek a jelölését.

Megjegyzés

- A **Képek méretezése a "legközelebbi szomszéd" típusú interpoláció használatával (Scale images using nearest-neighbor interpolation)** funkció csak az XPS nyomtatóillesztő használata esetén érhető el.

Nyomatási adatok elvesztésének megakadályozása (Prevention of Print Data Loss)

Az alkalmazásban létrehozott nyomtatási adatok mérete csökkenthető az adatok kinyomtatása előtt. A használt alkalmazástól függően előfordulhat, hogy a képadatok levágódnak vagy helytelenül nyomtatódnak ki. Ilyen esetekben válassza a **Be (On)** lehetőséget. Ha nem használja ezt a szolgáltatást, válassza a **Ki (Off)** lehetőséget.

Fontos

- A nyomtatási adatoktól függően ez a funkció esetleg ronthatja is a nyomtatási minőséget.

Nyomatási adatfeldolgozási egység (Unit of Print Data Processing)

Megadja a nyomtatóra küldendő nyomtatási adatok feldolgozási egységét.

Normál nyomtatási körülmények esetén válassza a **Javasolt (Recommended)** beállítást.

Fontos

- Bizonyos beállítások alkalmazásának nagy a memóriaigénye.
Ne módosítsa a beállítást, ha számítógépében kevés a memória.

Megjegyzés

- Ha az XPS nyomtatóillesztőt használja, a **Nyomatási adatfeldolgozási egység (Unit of Print Data Processing)** lap nem érhető el.

Bélyegző/Háttér (Stamp/Background) (Bélyegző... (Stamp...)) párbeszédpanel

A **Bélyegző/Háttér (Stamp/Background) (Bélyegző... (Stamp...))** párbeszédpanel lehetővé teszi bélyegző és/vagy háttér nyomtatását a dokumentumoldalak adataira vagy azok mögé. Az előre beépített elemeken kívül saját eredeti bélyegzőit vagy háttereit is felveheti és használhatja.

Megjegyzés

- Az XPS nyomtatóillesztő használata esetén a **Bélyegző/Háttér... (Stamp/Background...)** gomb felirata a **Bélyegző... (Stamp...)** feliratra változik, és csak a Bélyegző funkció vehető igénybe.

Bélyegző (Stamp)

A bélyegzőnyomatás funkcióval bélyegzőt nyomtathat egy dokumentum tartalmára. Jelölje be ezt a jelölőnégyzetet, és válassza ki a használni kívánt címet a listáról a bélyegzőnyomatáshoz.

Bélyegző beállítása... (Define Stamp...)

Megnyitja a **Bélyegzőbeállítások (Stamp Settings)** párbeszédpanelt. Itt ellenőrizheti a kiválasztott bélyegző részletes adatait, vagy új bélyegzőt készíthet és menthet.

Bélyegző a szöveg fölött (Place stamp over text)

Megadja a bélyegző elhelyezésének módját a kinyomtatott dokumentumon. Jelölje be a **Bélyegző (Stamp)** jelölőnégyzetet a funkció elérhetővé tételéhez. Ha a bélyegzőt rá szeretné nyomtatni a kinyomtatott dokumentumra, jelölje be ezt a jelölőnégyzetet. A bélyegző ekkor esetleg eltakarhatja a kinyomtatott adatok egy részét. Ha a bélyegzőt a kinyomtatott adatok alá szeretné nyomtatni, törölje ennek a jelölőnégyzetnek a jelölését. A bélyegző ekkor nem takarhatja el a kinyomtatott adatokat.

»» Megjegyzés

- A bélyegző kap nagyobb prioritást azokon a helyeken, ahol érintkezik a dokumentum szövegével, azaz a bélyegző rá lesz nyomtatva a dokumentumadatokra. Ha a jelölőnégyzet nincs bejelölve, a bélyegző a dokumentum szövege mögé kerül, és a használt alkalmazástól függően eltűnhet az átfedő részeknél.

Áttetsző bélyegző nyomtatása (Print semitransparent stamp)

Megadja a bélyegző elhelyezésének módját a kinyomtatott dokumentumon. Jelölje be a **Bélyegző (Stamp)** jelölőnégyzetet a funkció elérhetővé tételéhez. Ha félig áttetsző bélyegzőt szeretne rányomtatni a kinyomtatott dokumentumra, jelölje be ezt a jelölőnégyzetet. Ha a bélyegzőt a kinyomtatott adatokra szeretné rányomtatni, törölje ennek a jelölőnégyzetnek a jelölését. A bélyegző ekkor esetleg eltakarhatja a kinyomtatott adatok egy részét.

»» Megjegyzés

- Az **Áttetsző bélyegző nyomtatása (Print semitransparent stamp)** funkció csak az XPS nyomtatóillesztő használata esetén érhető el.

Bélyegző csak az első lapon (Stamp first page only)

Megadja, hogy két vagy több oldalból álló dokumentum esetén csak az első oldalra, vagy az összes oldalra nyomtatódjon-e bélyegző. Jelölje be a **Bélyegző (Stamp)** jelölőnégyzetet a funkció elérhetővé tételéhez. Ha a dokumentumnak csak az első oldalára szeretné nyomtatni a bélyegzőt, jelölje be ezt a jelölőnégyzetet.

Háttér (Background)

Háttér nyomtatásával egy képet vagy objektumot (például bitképet stb.) nyomtathat a lapokra a dokumentum adatai mögé. Jelölje be ezt a jelölőnégyzetet, és válassza ki a használni kívánt címet a listáról a háttér nyomtatásához.

Háttér kiválasztása... (Select Background...)

Megnyitja a **Háttérbeállítások (Background Settings)** párbeszédpanelt. Felvehet háttérként egy bitképet, illetve megváltoztathatja a kijelölt háttér elrendezési módját és intenzitását.

Háttér csak az első oldalon (Background first page only)

Megadja, hogy két vagy több oldalból álló dokumentum esetén csak az első oldalra, vagy az összes oldalra kinyomtatódjon-e a háttér.

Jelölje be a **Háttér (Background)** jelölőnégyzetet a funkció elérhetővé tételéhez.

Ha a dokumentumnak csak az első oldalára szeretné nyomtatni a hátteret, jelölje be ezt a jelölőnégyzetet.

Bélyegző (Stamp) lap

A Bélyegző lapon kiválaszthatja a bélyegzőhöz használni kívánt szöveget és bitkép fájlt (.bmp).

Előnézet ablak

Mutatja az egyes lapokon megadott bélyegzőbeállításokat.

Bélyegző típusa (Stamp Type)

Megadja a bélyegző típusát.

Szöveges bélyegző létrehozásához válassza a **Szöveg (Text)** lehetőséget. Bitképes bélyegző létrehozásához válassza a **Bitkép (Bitmap)** lehetőséget. Ha a **Dátum/Idő/Felhasználónév (Date/Time/User Name)** beállítást választja, a nyomtatott dokumentumon megjelenik a létrehozás dátuma/ideje és a létrehozó felhasználó neve.

A **Bélyegző (Stamp)** lapon elérhető beállítások a kiválasztott típusnak megfelelően változnak.

Ha a **Bélyegző típusa (Stamp Type)** beállítás **Szöveg (Text)** vagy **Dátum/Idő/Felhasználónév (Date/Time/User Name)** értékű:

Bélyegző szövege (Stamp Text)

Megadja a bélyegző szövegét.

Ez legfeljebb 64 karakterből állhat.

A **Dátum/Idő/Felhasználónév (Date/Time/User Name)** beállítás esetén a nyomtatott objektum létrehozásának dátuma, ideje és a hozzá tartozó felhasználónév látható a **Bélyegző szövege (Stamp Text)** mezőnél.

Fontos

- A **Bélyegző szövege (Stamp Text)** beállítás szürkén jelenik meg, és nem használható, ha a **Dátum/Idő/Felhasználónév (Date/Time/User Name)** beállítást választotta.

TrueType betűtípus (TrueType Font)

Megadja a betűtípust a bélyegző szövegéhez.

Stílus (Style)

Megadja a betűstílust a bélyegző szövegéhez.

Méret (Size)

Megadja a betűméretet a bélyegző szövegéhez.

Körvonal (Outline)

Megadja a bélyegző szövegét befoglaló keretet.

Ha a **Méret (Size)** beállításnál nagy betűméretet választott, a karakterek túllóghatnak a bélyegző körvonalán.

Szín (Color)/Szín kiválasztása... (Select Color...)

Megmutatja a bélyegző aktuális színét.

Más szín választásához kattintson a **Szín kiválasztása... (Select Color...)** lehetőségre a **Szín (Color)** párbeszédpanel megnyitásához, majd válassza ki vagy készítse el a bélyegzőhöz használni kívánt színt.

Ha a **Bélyegző típusa (Stamp Type)** beállítás **Bitkép (Bitmap)** értékű:

Fájl (File)

Megadja a bélyegzőhöz használni kívánt bitkép fájl nevét.

Fájl kiválasztása... (Select File...)

Megnyitja a fájlmegegyitési párbeszédpanelt.

Kattintson erre a gombra a bélyegzőként használni kívánt bitkép fájl kiválasztásához.

Méret (Size)

Beállítja a bélyegzőhöz használni kívánt bitkép fájl méretét.

A csúszka jobbra húzásával növekszik, balra húzásával pedig csökken a méret.

Átlátszó fehér terület (Transparent white area)

Megadja, hogy a bitkép fehér színű részei átlátszóakká alakuljanak.

Jelölje be ezt a jelölőnégyzetet, ha átlátszóvá szeretné tenni a bitkép fehér színű részeit.

»» Megjegyzés

- Kattintson az **Alapért. (Defaults)** lehetőségre a következők beállításához: **Bélyegző típusa (Stamp Type)**: szöveg, **Bélyegző szövege (Stamp Text)**: üres, **TrueType betűtípus (TrueType Font)**: Arial, **Stílus (Style)**: Normál, **Méret (Size)**: 36 pont, **Körvonal (Outline)** jelölőnégyzet jelölése törölve, **Szín (Color)**: szürke (192, 192, 192 RGB-értékekkel).

Elhelyezés (Placement) lap

Az Elhelyezés lapon kiválaszthatja a bélyegző kívánt pozícióját a nyomaton.

Előnézet ablak

Mutatja az egyes lapokon megadott bélyegzőbeállításokat.

Pozíció (Position)

Megadja a bélyegző pozícióját a lapon.

Ha a lista **Egyéni (Custom)** elemét választja, közvetlenül megadhatja az **X pozíció (X-Position)** és az **Y pozíció (Y-Position)** koordinátát.

Tájolás (Orientation)

Megadja a bélyegző elforgatásának szögét. A szöveget fokokban kell megadni a beállításához.

Negatív érték megadásával a bélyegző az óramutató járásával megegyező irányban forgatható el.

»» Megjegyzés

- A **Tájolás (Orientation)** funkció csak akkor érhető el, ha a **Bélyegző (Stamp)** lapon a **Bélyegző típusa (Stamp Type)** beállítás értéke **Szöveg (Text)** vagy **Dátum/Idő/ Felhasználónév (Date/Time/User Name)**.

»» Megjegyzés

- Az **Alapért. (Defaults)** gombra kattintva **Középre (Center)** állíthatja be a bélyegző pozícióját és 0 fokra a tájolását.

Beállítások mentése (Save settings) lap

A **Beállítások mentése (Save settings)** lapon új bélyegzőket vehet fel, illetve törölheti a szükségtelenné vált bélyegzőket.

Cím (Title)

Adja meg a létrehozott bélyegző kívánt címét a mentéshez.

Ez legfeljebb 64 karakterből állhat.

»» Megjegyzés

- A címek nem kezdődhetnek szóközzel, tabulátorjellel vagy sortöréssel.

Bélyegzők (Stamps)

Megjeleníti a mentett bélyegzők címeit tartalmazó listát.

Adja meg a kívánt címet az ahhoz tartozó bélyegzőnek a **Cím (Title)** mezőben való megjelenítéséhez.

Mentés (Save)/Mentés felülírással (Save overwrite)

Menti a bélyegzőt.

Adja meg a címet a **Cím (Title)** mezőben, majd kattintson erre a gombra.

Törlés (Delete)

Törli a feleslegessé vált bélyegzőt.

Jelölje ki a feleslegessé vált bélyegző címét a **Bélyegzők (Stamps)** listán, majd kattintson erre a gombra.

Háttér (Background) lap

A Háttér lapon kiválaszthatja a háttérként használni kívánt bitképfájlt (.bmp), illetve megadhatja a kijelölt háttér nyomtatásának kívánt módját.

Előnézet ablak

Megjeleníti a **Háttér (Background)** lapon beállított bitkép állapotát.

Fájl (File)

Megadja a háttérként használni kívánt bitképfájl nevét.

Fájl kiválasztása... (Select File...)

Megnyitja a fájlmegnyitási párbeszédpanelt.

Kattintson erre a gombra a háttérként használni kívánt bitképfájl (.bmp) kiválasztásához.

Elrendezési mód (Layout Method)

Megadja a háttérként használt kép elhelyezésének módját a papírlapon.

Ha az **Egyéni (Custom)** értéket választja, megadhatja a bélyegző helyének **X pozíció (X-Position)** és **Y pozíció (Y-Position)** értékét.

Intenzitás (Intensity)

Beállítja a háttérként használni kívánt bitképfájl intenzitását.

A csúszka jobbra húzásával növekszik, balra húzásával pedig csökken az intenzitás. Ha a háttérképet az eredeti intenzitással kívánja nyomtatni, mozgassa a csúszkát a jobb oldali szélső helyzetébe.

»» Megjegyzés

- A használt nyomtatóillesztő típusától és a környezettől függően előfordulhat, hogy ez a szolgáltatás nem érhető el.
- Az **Alapért. (Defaults)** gombra kattintva a **Fájl (File)** értékét üresre, az **Elrendezési mód (Layout Method)** beállítást **Oldal kitöltése (Fill page)** értékre, az **Intenzitás (Intensity)** csúszkát pedig középre állíthatja be.

Beállítások mentése (Save settings) lap

A **Beállítások mentése (Save settings)** lapon új háttereket vehet fel, illetve törölheti a szükségtelenné vált háttereket.

Cím (Title)

Adja meg a kiválasztott háttér kívánt címét a mentéshez.

Ez legfeljebb 64 karakterből állhat.

»» Megjegyzés

- A címek nem kezdődhetnek szóközzel, tabulátorjellel vagy sortöréssel.

Hátterek (Backgrounds)

Megjeleníti a mentett hátterek címeit tartalmazó listát.

Adja meg a kívánt címet az ahhoz tartozó háttérnek a **Cím (Title)** mezőben való megjelenítéséhez.

Mentés (Save)/Mentés felülírással (Save overwrite)

Háttérként menti a képadatokat.

Adja meg a címet a **Cím (Title)** mezőben, majd kattintson erre a gombra.

Törlés (Delete)

Törli a feleslegessé vált hátteret.

Jelölje ki a feleslegessé vált háttér címét a **Hátterek (Backgrounds)** listán, majd kattintson erre a gombra.

A Karbantartás lap leírása

A **Karbantartás (Maintenance)** lap lehetővé teszi a nyomtató karbantartásának elvégzését, illetve a nyomtató beállításainak megváltoztatását.

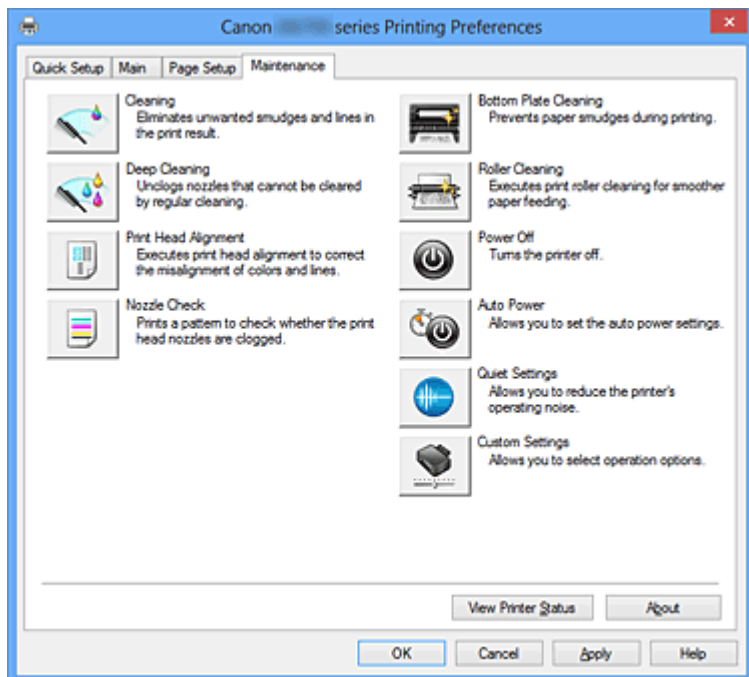

Tisztítás (Cleaning)

Nyomtatófej-tisztítást hajt végre.

A nyomtatófej-tisztítás funkció megszünteti a nyomtatófej fűvókáinak eltömődését.

Akkor végezzen tisztítást, ha a nyomtatás halvány, vagy ha bizonyos színek nem nyomtatódnak ki, annak ellenére, hogy az összes tintaszint megfelelő.



Fokozott tisztítás (Deep Cleaning)

Fokozott tisztítást hajt végre.

Akkor végezzen fokozott tisztítást, ha az egyszerű tisztítás kétszeri alkalmazása sem oldotta meg a nyomtatófej-problémát.

»»» Megjegyzés

- A **Fokozott tisztítás (Deep Cleaning)** több tintát fogyaszt, mint a **Tisztítás (Cleaning)**. A nyomtatófejek gyakori tisztítása hamar elfogyasztja a nyomtatóban levő tintát. Ezért mindig csak szükség esetén végezzen tisztítást.

Tintacsoport (Ink Group)

Ha a **Tisztítás (Cleaning)** vagy a **Fokozott tisztítás (Deep Cleaning)** elemre kattint, megnyílik a **Tintacsoport (Ink Group)** ablak.

Válassza ki azt a tintacsoportot, amelynek a nyomtatófejét meg szeretné tisztítani.

A tisztítás vagy a fokozott tisztítás megkezdése előtt ellenőrzendő elemek megjelenítéséhez kattintson a [Kezdeti elemellenőrzés \(Initial Check Items\)](#).

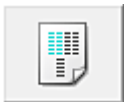

Nyomatófej-igazítás (Print Head Alignment)

A nyomatófej igazítása kijavítja a nyomatófej behelyezésekor keletkezett hibát, csökkentve a hibás vonalakat és színeket.

A nyomatófej behelyezése után azonnal végezze el a nyomatófej-igazítást.

Amikor a **Nyomatófej-igazítás (Print Head Alignment)** gombra kattint, megjelenik a [Nyomatófej-igazítás indítása \(Start Print Head Alignment\) párbeszédpanel](#).



Fúvókaellenőrzés (Nozzle Check)

Egy fúvóka-ellenőrző mintát nyomtat ki.

Akkor használja ezt a funkciót, ha a nyomtatás halvány, vagy ha egy bizonyos szín nem jelenik meg. Nyomtassa ki a fúvóka-ellenőrző mintát, és ellenőrizze, hogy a nyomatófej megfelelően működik-e. Ha valamelyik szín nyomtatási eredménye halvány, vagy bizonyos részek hiányoznak, a nyomatófej megtisztításához kattintson a **Tisztítás (Cleaning)** gombra.

Kattintson a [Kezdeti elemellenőrzés \(Initial Check Items\)](#) azon elemek listájának megtekintéséhez, amelyeket a fúvóka-ellenőrző minta nyomtatása előtt meg kell néznie.

Ellenőrző minta nyomtatása (Print Check Pattern)

Ez a funkció egy fúvóka-ellenőrző mintát nyomtat ki, amelyen Ön ellenőrizheti, hogy nem tömődtek-e el a nyomatófej fúvókái.

Kattintson az **Ellenőrző minta nyomtatása (Print Check Pattern)** gombra. Ha megjelenik a megerősítő üzenet, kattintson az **OK** gombra. Ezután megjelenik a **Minta ellenőrzése (Pattern Check)** párbeszédpanel.

Bal oldali kép (megfelelő)

A nyomatófej fúvókái nincsenek eltömődve.

Jobb oldali kép (nem megfelelő)

Lehet, hogy a nyomatófej fúvókái el vannak tömődve.

Kilépés (Exit)

Bezárja a **Minta ellenőrzése (Pattern Check)** párbeszédpanelét, és visszatér a **Karbantartás (Maintenance)** lapra.

Tisztítás (Cleaning)

Nyomatófej-tisztítást hajt végre.

A nyomatófej-tisztítás funkció megszünteti a nyomatófej fúvókáinak eltömődését.

Akkor végezzen tisztítást, ha a nyomtatás halvány, vagy ha bizonyos színek nem nyomtatódnak ki, annak ellenére, hogy az összes tinta szintje elég magas.



Alsó tálca tisztítása (Bottom Plate Cleaning)

Elvégzi a nyomtató alsó tálcájának tisztítását.

Kétoldalas nyomtatás előtt végezze el az **Alsó tálca tisztítása (Bottom Plate Cleaning)** műveletet, így elkerülheti a papírlap hátoldalának összemaszatolódását.

Akkor is hajtja végre az **Alsó tálca tisztítása (Bottom Plate Cleaning)** műveletet, ha a papír bepiszkolódását nem a nyomtatott adatok, hanem valami más okozta.



Görgőtisztítás (Roller Cleaning)

Megtisztítja a laptovábbító görgőket.

A papíradagolás sikertelen lehet, ha papírpor tapadt a nyomtató laptovábbító görgőire. Ilyen esetben a nyomtatás eredményének javítása érdekében tisztítsa meg a laptovábbító görgőket.



Kikapcsolás (Power Off)

A nyomtató illesztőprogramja segítségével kikapcsolja a nyomtatót.

Ezt a funkciót használhatja a nyomtató kikapcsolására, amikor nem tudja megnyomni a nyomtató BE gombját (BE/KI gomb), mert éppen nincs a nyomtató közelében.

Ha a gomb megnyomása után újra be szeretné kapcsolni a nyomtatót, akkor nyomja meg a nyomtató BE gombját (BE/KI gomb). Ha ezt a funkciót használja, nem tudja majd bekapcsolni a nyomtatót a nyomtatóillesztőből.



Automatikus tápellátás (Auto Power)

Megnyílik az [Automatikus KI/BE kapcsolás beállítások \(Auto Power Settings\) párbeszédpanel](#).

A nyomtató automatikus ki- és bekapcsolására használható beállítások megadására szolgál. Ezt a funkciót használhatja, ha módosítani szeretné az automatikus ki- és bekapcsolás beállításait.

»» Megjegyzés

- Ha a nyomtató ki van kapcsolva, vagy ha a kommunikáció a nyomtató és a számítógép között le van tiltva, akkor egy hibaüzenet jelenhet meg, mivel a számítógép nem tud adatot gyűjteni a nyomtató állapotáról.
Ha ez történik, akkor a számítógépen tárolt legfrissebb beállítások megjelenítéséhez kattintson az **OK** gombra.



Csendes beállítások (Quiet Settings)

Megnyílik a [Csendes beállítások \(Quiet Settings\) párbeszédpanel](#).

A **Csendes beállítások (Quiet Settings)** párbeszédpanelen olyan beállítást adhat meg, amellyel csökkentheti a nyomtató működési zaját. Ez a mód olyan esetben lehet nagyon hasznos, amikor a nyomtató működési zaja zavarhat másokat, például éjszakai nyomtatás esetén. Ezt a műveletet végezze el, ha módosítani szeretné a csendes mód beállítást.

»» Megjegyzés

- Ha a nyomtató ki van kapcsolva, vagy ha a kommunikáció a nyomtató és a számítógép között le van tiltva, akkor egy hibaüzenet jelenhet meg, mivel a számítógép nem tud adatot gyűjteni a nyomtató állapotáról.



Egyéni beállítások (Custom Settings)

Megnyitja az [Egyéni beállítások \(Custom Settings\) párbeszédpanel](#).

Ezt a funkciót használhatja, ha módosítani szeretné a nyomtató beállításait.

»» Megjegyzés

- Ha a nyomtató ki van kapcsolva, vagy a kétirányú kommunikáció le van tiltva, megjelenhet egy üzenet, mivel a számítógép nem tudja lekérni a nyomtató állapotát.

Ha ez történik, akkor a számítógépen tárolt legfrissebb beállítások megjelenítéséhez kattintson az **OK** gombra.

Nyomatási előzmények megjelenítése (View Print History)

Ez a funkció elindítja a Canon IJ XPS Preview alkalmazást, és megjeleníti a nyomtatási előzményeket.

»»» Megjegyzés

- Ez a funkció csak az XPS nyomtatóillesztő használata esetén érhető el.

Nyomtatóállapot megtekintése (View Printer Status)

Elindítja a Canon IJ állapotmonitort.

Ezt a funkciót használja, ha ellenőrizni szeretné a nyomtató állapotát és a nyomtatási feladat előrehaladását.

»»» Megjegyzés

- Ha az XPS nyomtatóillesztőt használja, akkor a következő leírásban a „Canon IJ állapotmonitor” helyett a „Canon IJ XPS állapotmonitor” megnevezés érvényes.

Névjegy (About)

Megnyitja a [Névjegy \(About\) párbeszédpanel](#).

Ezen a párbeszédpanelen megnézheti a nyomtatóillesztő verziószámát és a szerzői jogi közleményt.

Továbbá itt állíthatja be a használni kívánt nyelvet.

Kezdeti elemellenőrzés (Initial Check Items)

Győződjön meg arról, hogy a nyomtató be van kapcsolva, majd nyissa ki a nyomtató fedelét.

Ellenőrizze az alábbi elemeket minden egyes tintánál. Ha szükséges, ezután végezzen

Fúvókaellenőrzés (Nozzle Check) vagy **Tisztítás (Cleaning)** műveletet.

- [Ellenőrizze a maradék tinta mennyiségét](#) a tartályban.
- Ügyeljen arra, hogy a tintatartályt ütközésig nyomja be, amíg egy kattantást nem hall.
- Ha a tintatartályon narancssárga szalag van, azt teljesen távolítsa el.
A szalag maradványai akadályozhatják a tintaadagolást.
- Ellenőrizze, hogy az egyes tintatartályok a kijelölt helyükre vannak-e behelyezve.

Nyomtatófej-igazítás indítása (Start Print Head Alignment) párbeszédpanel

Erről a párbeszédpanelről beigazíthatja a nyomtatófej illesztési helyét, illetve kinyomtathatja a nyomtatófej helyzetének aktuális beállítási értékét.

Nyomtatófej igazítása (Align Print Head)

Beigazítja a nyomtatófejet.

A nyomtatófej igazítása kijavítja a nyomtatófej behelyezésekor keletkezett hibát, csökkentve a hibás vonalakat és színeket.

A nyomtatófej behelyezése után azonnal végezze el a nyomtatófej-igazítást.

Igazítási érték nyomtatása (Print Alignment Value)

Erre a gombra kattintva megnézheti a nyomtatófej helyzetének aktuális beállítási értékét.

Kinyomtathatja a nyomtatófej helyzetének aktuális beállítási értékét.

Nyomtatófej-igazítás (Print Head Alignment) párbeszédpanel

Kézi nyomtatófej-igazításhoz kattintson a **Nyomtatófej igazítása (Align Print Head)** elemre a

Nyomtatófej-igazítás indítása (Start Print Head Alignment) párbeszédpanelen, majd hajtsa végre az

üzenetekben megjelenő utasításokat. Ezután megjelenik a **Nyomatatófej-igazítás (Print Head Alignment)** párbeszédpanel.

Ezen a párbeszédpanelen ellenőrizheti a kinyomtatott mintát, és beállíthatja a nyomtatófej helyzetét.

Előnézet ablak

Megjeleníti a **Nyomatatófej-igazítás (Print Head Alignment)** mintaképét, és ellenőrzi a kiválasztott minta helyzetét.

A beállítást úgy is módosíthatja, hogy közvetlenül a képernyőn lévő mintaképre kattint.

A mintaszám kiválasztása

Hasonlítsa össze a kinyomtatott igazítási mintákat, és írja be annak a mintának a számát a megfelelő mezőbe, amelyiken a legkevésbé látszanak a csíkok vagy a vízszintes sávok.

»» Megjegyzés

- Ha nem tudja, hogyan értékelje ki a kinyomtatott mintát, olvassa el a következő témakört: [Nyomatatófej-igazítás számítógépről.](#)

Kezdeti elemellenőrzés (Initial Check Items)

Győződjön meg arról, hogy a nyomtató be van kapcsolva, majd nyissa ki a nyomtató fedelét.

Ellenőrizze az alábbi elemeket minden egyes tintánál. Ha szükséges, ezután végezzen

Fúvókaellenőrzés (Nozzle Check) vagy **Tisztítás (Cleaning)** műveletet.

- [Ellenőrizze a maradék tinta mennyiségét](#) a tartályban.
- Ügyeljen arra, hogy a tintatartályt ütközésig nyomja be, amíg egy kattantást nem hall.
- Ha a tintatartályon narancssárga szalag van, azt teljesen távolítsa el.
A szalag maradványai akadályozhatják a tintaadagolást.
- Ellenőrizze, hogy az egyes tintatartályok a kijelölt helyükre vannak-e behelyezve.

Automatikus KI/BE kapcsolás beállítások (Auto Power Settings) párbeszédpanel

Ha az **Automatikus tápellátás (Auto Power)** elemre kattint, megjelenik az **Automatikus KI/BE kapcsolás beállítások (Auto Power Settings)** párbeszédpanel.

Ez a párbeszédpanel lehetővé teszi, hogy a nyomtató ki- és bekapcsolását a nyomtatóillesztő segítségével kezelje.

Auto. be (Auto Power On)

Kiválasztja az automatikus bekapcsolási beállítást.

A **Letiltva (Disable)** beállítást adja meg, ha azt szeretné, hogy a nyomtató ne kapcsolódjon be automatikusan, amikor nyomtatási adat érkezik.

Ellenőrizze, hogy a nyomtató be van-e kapcsolva, majd a nyomtató beállításainak módosításához kattintson az **OK** gombra.

Az **Engedélyezve (Enable)** beállítást adja meg, ha azt szeretné, hogy a nyomtató automatikusan bekapcsolódjon, amikor nyomtatási adat érkezik.

Auto. ki (Auto Power Off)

Kiválasztja az automatikus kikapcsolási beállítást.

Ha a nyomtatóillesztő vagy a nyomtató valamely művelete nem megy végbe el a rendelkezésre álló időn belül, a nyomtató kikapcsol.

Csendes beállítások (Quiet Settings) párbeszédpanel

Ha a **Csendes beállítások (Quiet Settings)** elemre kattint, megjelenik a **Csendes beállítások (Quiet Settings)** párbeszédpanel.

A **Csendes beállítások (Quiet Settings)** párbeszédpanelen olyan beállítást adhat meg, amellyel csökkentheti a nyomtató működési zaját.

Akkor válassza ezt a beállítást, ha csökkenteni szeretné a nyomtató működési zaját éjszaka vagy más körülmények között.

Ez a funkció csökkentheti a nyomtatási sebességet.

Csendes mód kikapcsolása (Do not use quiet mode)

Akkor válassza ezt a lehetőséget, ha a nyomtatót normális hangerejű működési zajokkal szeretné használni.

Csendes mód mindig (Always use quiet mode)

Akkor válassza ezt a lehetőséget, ha a nyomtató működési zajait csökkenteni szeretné.

Csendes mód adott időben (Use quiet mode during specified hours)

Akkor válassza ezt a lehetőséget, ha a nyomtató működési zajait csökkenteni szeretné egy meghatározott időszakban.

Adja meg a **Kezdés (Start time)** és a **Vége (End time)** beállításokat a csendes mód aktiválásához. Ha ezek azonos értékűek, akkor a csendes mód nem kapcsol be.

Fontos

- A csendes módot beállíthatja a nyomtatón vagy a nyomtatóillesztőben. Függetlenül attól, hogy hogyan állítja be a csendes módot, a mód beállításai érvénybe lépnek a nyomtatón végzett műveleteknél és a számítógépről indított nyomtatási műveleteknél is.
- Ha megad egy időpontot a **Csendes mód adott időben (Use quiet mode during specified hours)** beállításnál, akkor a csendes mód nem fog vonatkozni a nyomtatón közvetlenül végzett műveletekre (másolás, közvetlen nyomtatás stb.)

Egyéni beállítások (Custom Settings) párbeszédpanel

Ha az **Egyéni beállítások (Custom Settings)** elemre kattint, megjelenik az **Egyéni beállítások (Custom Settings)** párbeszédpanel.

Ha szükséges, váltson a nyomtató működésének különböző módjai között.

Papírhorzsolódás megelőzése (Prevent paper abrasion)

A papírhorzsolódás megelőzésének érdekében nagy felbontású nyomtatás esetén a nyomtató meg tudja növelni a nyomtatófej és a papír közötti rés nagyságát.

A funkció használatához jelölje be ezt a jelölőnégyzetet.

Fejek igazítása manuálisan (Align heads manually)

Általában a **Karbantartás (Maintenance)** lap **Nyomtatófej-igazítás (Print Head Alignment)** funkciója automatikus fejjigazításra van beállítva, de ezt módosítani lehet kézi fejjigazításra.

Ha a nyomtatási minőség az automatikus nyomtatófej-igazítás után sem kielégítő, [hajtson végre kézi nyomtatófej-igazítást](#).

A kézi fejjigazításhoz jelölje be ezt a négyzetet.

Papírelakadás megelőzése (Prevent paper jam)

Csak akkor jelölje be ezt a lehetőséget, ha az A3-as normál papír gyakran elakad a papírkiadó nyílás közelében.

Fontos

- A funkció használata esetén az A3-as normál papírra történő nyomtatás hosszabb ideig tart. A nyomtatás minősége is gyengébb lehet.

Elforgatás 90 fokkal balra, ha a tájolás [Fekvő] (Rotate 90 degrees left when orientation is [Landscape])

A **Fekvő (Landscape)** nyomtatási irány megváltoztatható az **Oldalbeállítás (Page Setup)** lapon a **Tájolás (Orientation)** beállításánál.

A nyomtatott dokumentum 90 fokkal balra történő elforgatásához jelölje be a négyzetet.

Papír szélességének észlelése számítógépről történő nyomtatáskor (Detect the paper width when printing from computer)

Ha számítógépről nyomtat, ez a funkció azonosítja a nyomtatóba töltött papírt.

Ha a nyomtató azt észleli, hogy a betöltött papír szélessége más, mint amit a **Lapméret (Page Size)** értékeként állítottak be az **Oldalbeállítás (Page Setup)** lapon, egy üzenet jelenik meg, és a nyomtatás leáll.

Ha a papír szélességének észlelését szeretné számítógépről végzett nyomtatás esetén, akkor jelölje be a négyzetet.

Fontos

- Ha egyéni méretű papírt használ, az **Egyéni méret (Custom Paper Size)** segítségével adja meg pontosan a nyomtatóba töltött papír méretét.
Ha akkor is megjelenik hibaüzenet, amikor megfelelő méretű papírt töltött be, akkor törölje a négyzet jelölését.

Tintaszáradási idő (Ink Drying Wait Time)

Beállíthatja, hogy a nyomtató az egymást követő lapok nyomtatása között szünetet tartson. A csúszka jobbra húzásával növekszik, balra húzásával csökken a szünet hossza.

Ha az éppen nyomtatott oldalt a következő oldal megszáradása előtt készítette, s az emiatt foltos lett, növelje meg a tintaszáradási időt.

A tintaszáradási idő csökkentése meggyorsítja a nyomtatást.

Névjegy (About) párbeszédpanel

Ha a **Névjegy (About)** elemre kattint, megjelenik a **Névjegy (About)** párbeszédpanel.

Ez a párbeszédpanel megjeleníti a verziószámot, a szerzői jogi közleményt és nyomtatóillesztő moduljainak listáját. Kiválaszthatja a kívánt nyelvet, illetve átállíthatja a beállító ablakban használt nyelvet.

Modulok

Felsorolja a nyomtatóillesztő moduljait.

Nyelv (Language)

Itt adhatja meg a [nyomtatóillesztő beállító ablakát](#) használt nyelvet.

Fontos

- Ha a kiválasztott nyelv megjelenítésére használt betűtípus nincs telepítve az operációs rendszerben, előfordulhat, hogy a karakterek torzultnak jelennek meg.

Kapcsolódó témakörök

- [Nyomtatófejek tisztítása a számítógépről](#)
- [Nyomtatófej-igazítás számítógépről](#)
- [Fúvóka-ellenőrző minta nyomtatása számítógép használatával](#)

- [A nyomtató belsejének tisztítása](#)
- [Laptovábbító görgők tisztítása a számítógépről](#)
- [A nyomtató tápellátásának kezelése](#)
- [A nyomtató működési zajának csökkentése](#)
- [A nyomtató működési módjának megváltoztatása](#)

A Canon IJ Preview leírása

A Canon IJ megtekintő egy olyan alkalmazás, amely a dokumentum tényleges kinyomtatása előtt megjeleníti a nyomtatás eredményét.

A megtekintő a nyomtatóillesztőben megadott beállításokat tükrözi, és lehetővé teszi a dokumentum elrendezésének, a nyomtatás sorrendjének és az oldalak számának ellenőrzését. A hordozó típusa és a papírforrás is módosítható.

Ha megtekintést szeretne megjeleníteni a nyomtatás előtt, akkor nyissa meg a [nyomtatóillesztő beállító ablakát](#), majd kattintson a **Fő (Main)** lapra, és jelölje be a **Megtekintés nyomtatás előtt (Preview before printing)** jelölőnégyzetet.

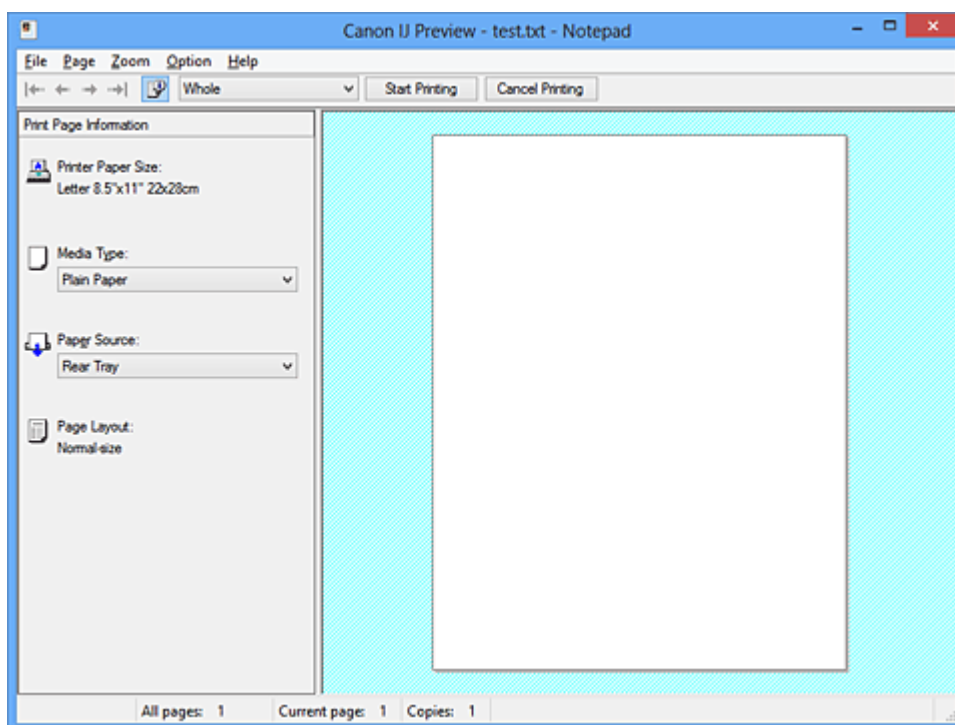

Fájl (File) menü

Itt választható ki a nyomtatási művelet.

Nyomtatás indítása (Start Printing)

Befejezi a Canon IJ megtekintő munkamenetét, és elindítja az előnézeti képernyőn látható dokumentum nyomtatását.

Ennek a parancsnak ugyanaz a funkciója, mint az eszköztáron lévő **Nyomtatás indítása (Start Printing)** ikoné.

Nyomtatás törlése (Cancel Printing)

Befejezi a Canon IJ megtekintő munkamenetét, és megszakítja az előnézeti képernyőn látható dokumentum nyomtatását.

Ennek a parancsnak ugyanaz a funkciója, mint az eszköztáron lévő **Nyomtatás törlése (Cancel Printing)** ikoné.

Kilépés (Exit)

Befejezi a Canon IJ megtekintő munkamenetét.

Oldal (Page) menü

Ez a menü a megjelenítendő oldal kiválasztására szolgáló alábbi parancsokat tartalmazza.

Az összes parancs elérhető az eszköztárról is, az **Oldal kiválasztása... (Page Selection...)** parancs kivételével.

»» Megjegyzés

- Ha az oldalak várólistára vannak helyezve, akkor az utolsóként várólistára helyezett oldal lesz az utolsó oldal.
- Ha az **Oldalbeállítás (Page Setup)** lapon lévő **Oldalelrendezés (Page Layout)** beállítás értéke **Oldalelrendezés (Page Layout)**, **Mozaik/Poszter (Tiling/Poster)** vagy **Füzet (Booklet)**, akkor az oldalszám értéke nem az alkalmazással létrehozott eredeti dokumentum oldalainak számát, hanem a nyomtatáshoz szükséges lapok számát mutatja.
- Ha kézi kétoldalas nyomtatást állított be, az elsőként kinyomtatandó első oldalak együtt jelennek meg, és csak ezután jelennek meg a hátoldalak.

Első oldal (First Page)

Megjeleníti a dokumentum első oldalát.

Ha az éppen megjelenített oldal a legelső oldal, akkor a parancs szürkén jelenik meg, és nem választható ki.

Előző oldal (Previous Page)

Megjeleníti az aktuálisan megjelenített oldal előtti oldalt.

Ha az éppen megjelenített oldal a legelső oldal, akkor a parancs szürkén jelenik meg, és nem választható ki.

Következő oldal (Next Page)

Megjeleníti az aktuálisan megjelenített oldal utáni oldalt.

Ha az éppen megjelenített oldal a legutolsó oldal, akkor a parancs szürkén jelenik meg, és nem választható ki.

Utolsó oldal (Last Page)

Megjeleníti a dokumentum utolsó oldalát.

Ha az éppen megjelenített oldal a legutolsó oldal, akkor a parancs szürkén jelenik meg, és nem választható ki.

Oldal kiválasztása... (Page Selection...)

Megjeleníti az **Oldal kiválasztása (Page Selection)** párbeszédpanelt.

Ezzel a paranccsal megadhatja a megjelenítendő oldal számát.

Nagyítás (Zoom) menü

Kiválasztja a papírra nyomtatandó tényleges méret és az előnézeti kép méretének arányát.

Az arányt az eszköztáron található legördülő listáról is kiválaszthatja.

Teljes (Whole)

Egy oldalként jeleníti meg a teljes adatoldalt.

50%

A megjelenített adatokat a kinyomtatandó tényleges méret 50%-ára csökkenti.

100%

Az adatokat a kinyomtatandó tényleges méretben jeleníti meg.

200%

A megjelenített adatokat a kinyomtatandó tényleges méret 200%-ára növeli.

400%

A megjelenített adatokat a kinyomtatandó tényleges méret 400%-ára növeli.

Beállítás (Option) menü

Ez a menü az alábbi parancsokat tartalmazza:

Nyomtatólap-adatok megjelenítése (Displays Print Page Information)

Megjeleníti az egyes oldalak nyomtatási beállításaira vonatkozó információkat (beleértve a papírméretet, a hordozótípust és az oldalelrendezést) az előnézeti képernyő bal oldalán. Ezen a képernyőn lehetőség van a hordozótípus és a papírforrás módosítására is.

Súgó (Help) menü

Ha ezt a menüelemet választja, megnyílik a Canon IJ megtekintő súgóablaka, ahol megtekintheti a verzióadatokat és a szerzői jogi információkat.

Nyomtatás indítása (Start Printing) gomb

Kinyomtatja a dokumentumlistán kijelölt dokumentumokat. A kinyomtatott dokumentumok törődnek a listáról, és az összes dokumentum kinyomtatása után a Canon IJ XPS Preview is bezáródik.

Nyomtatás törlése (Cancel Printing) gomb

Befejezi a Canon IJ megtekintő munkamenetét, és megszakítja az előnézeti képernyőn látható dokumentum nyomtatását. A várólistára állítás közben is használhatja ezt a gombot.

Nyomtatólap-adatok (Print Page Information) képernyő

Megjeleníti az egyes oldalak nyomtatási beállításaira vonatkozó információkat az előnézeti képernyő bal oldalán. Ezen a képernyőn lehetőség van a hordozótípus és a papírforrás módosítására is.

Fontos

- Ha a hordozótípust és a papírforrást az alkalmazásban állítja be, akkor ezek a beállítások elsőbbséget élveznek, és módosított beállítások érvényüket veszthetik.

Nyomtató papírmérete (Printer Paper Size)

Megjeleníti a kinyomtatandó dokumentum papírméretét.

Hordozótípus (Media Type)

Itt választhatja ki a nyomtatni kívánt dokumentum hordozótípusát.

Papírforrás (Paper Source)

Itt választhatja ki a nyomtatni kívánt dokumentum papírforrását.

Oldalelrendezés (Page Layout)

Megjeleníti a kinyomtatandó dokumentum oldalelrendezését.

A Canon IJ XPS Preview leírása

A Canon IJ XPS Preview egy olyan alkalmazás, amely a dokumentum tényleges kinyomtatása előtt megjeleníti a nyomtatás eredményét.

A megtekintő a nyomtatóillesztőben megadott beállításokat tükrözi, és lehetővé teszi a dokumentum elrendezésének, a nyomtatás sorrendjének és az oldalak számának ellenőrzését. A megtekintő lehetővé teszi a nyomtatandó dokumentum szerkesztését, a nyomtatandó oldalak szerkesztését, a nyomtatási beállítások módosítását, valamint egyéb műveletek végrehajtását.

Ha megtekintést szeretne megjeleníteni a nyomtatás előtt, akkor nyissa meg a [nyomtatóillesztő beállító ablakát](#), majd kattintson a **Fő (Main)** lapra, és jelölje be a **Megtekintés nyomtatás előtt (Preview before printing)** jelölőnégyzetet.

Fontos

- A Canon IJ XPS Preview szolgáltatás használatához telepítve kell lennie számítógépén a Microsoft .NET Framework 4 Client Profile szoftvernek.

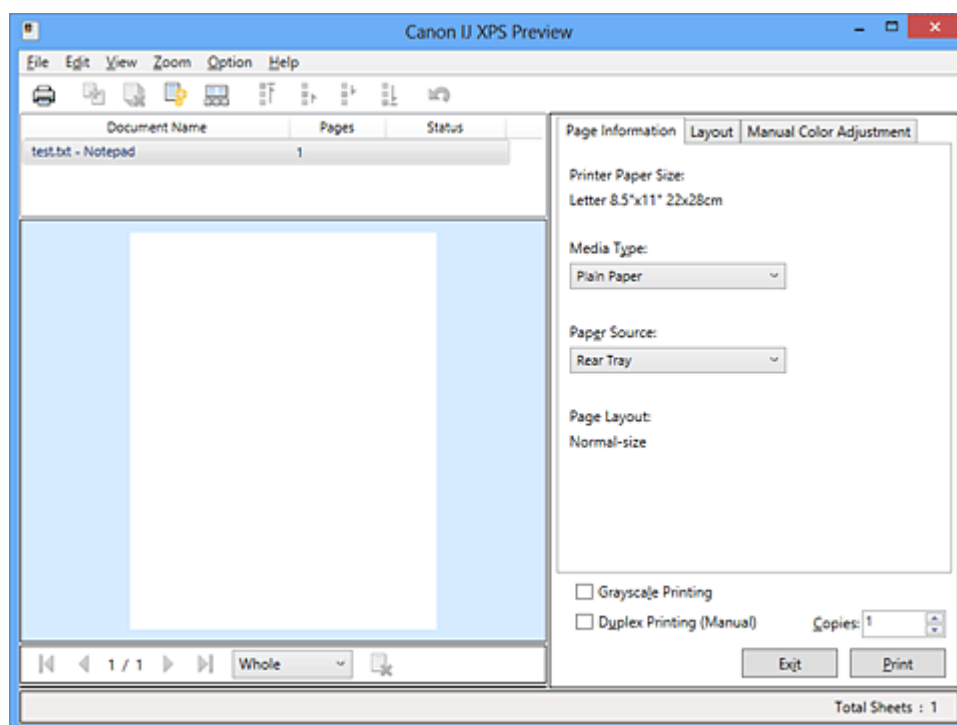

Fájl (File) menü

Kiválasztja a nyomtatási műveletet és a nyomtatási előzmények beállításait:

Nyomtatás (Print)

Kinyomtatja a dokumentumlistán kijelölt dokumentumokat.

A kinyomtatott dokumentumok törölődnek a listáról, és az összes dokumentum kinyomtatása után a Canon IJ XPS Preview is bezáródik.

Ennek a parancsnak ugyanaz a funkciója, mint az eszköztáron lévő  (Nyomtatás) gombnak, illetve a nyomtatási területen lévő **Nyomtatás (Print)** (Nyomtatás) ikonnak.

Összes dokumentum nyomtatása (Print All Documents)

Kinyomtatja a dokumentumlistában lévő összes dokumentumot, és bezárja a Canon IJ XPS Preview programot.

Nyomtatási előzmények mentése (Save Print History)

Beállítja, hogy a rendszer a Canon IJ XPS Preview alkalmazásból nyomtatott dokumentumokat mentse-e a nyomtatási előzmények listájába.

Előzménybejegyzések korlátja (History Entry Limit)

Megadja a nyomtatásielőzmény-bejegyzések számának felső korlátját.

Válassza a **10 bejegyzés (10 Entries)**, a **30 bejegyzés (30 Entries)** vagy a **100 bejegyzés (100 Entries)** lehetőséget.

Fontos

- Ha a nyomtatott dokumentumok mentésekor túllépi az előzmények számának korlátját, a rendszer a legkorábbi bejegyzéstől kezdve törli az előzményeket.

Előzményekben szereplő dokumentumok hozzáadása a listához (Add documents from history to the list)

A nyomtatási előzmények listájába mentett dokumentumot hozzáadja a dokumentumlistához.

Kilépés (Exit)

Befejezi a Canon IJ XPS Preview munkamenetét. A rendszer a dokumentumlistában maradt dokumentumot törli a listából.

Ennek az parancsnak ugyanaz a funkciója, mint a nyomtatási beállítások területen lévő **Kilépés (Exit)** parancsé.

Szerkesztés (Edit) menü

Kiválasztja a több dokumentum vagy több oldal szerkesztésére használható módszert.

Visszavonás (Undo)

Visszavonja az előző módosítást.

Ha a módosítás nem vonható vissza, akkor a funkció szürkén jelenik meg, és nem választható ki.

Ennek a parancsnak ugyanaz a funkciója, mint az eszköztáron lévő  (Visszavonás) gombnak.

Dokumentumok (Documents)

Kiválasztja a nyomtatandó dokumentumok szerkesztési módszerét.

Dokumentumok egyesítése (Combine Documents)

A dokumentumlistában lévő dokumentumokat egy dokumentummá fűzi össze.

Ha csak egy dokumentum van kiválasztva, akkor a funkció szürkén jelenik meg, és nem választható ki.

Ennek a parancsnak ugyanaz a funkciója, mint az eszköztáron lévő  (Dokumentumok egyesítése) gombnak.

Dokumentumok alaphelyzetbe állítása (Reset Documents)

A dokumentumlistában kiválasztott dokumentum állapotát visszaállítja a Canon IJ XPS Preview alkalmazásba való felvétele előtti állapotba.

A rendszer szétválasztja az egyesített dokumentumokat, és visszaállítja a dokumentumok eredeti állapotát.

Ennek a parancsnak ugyanaz a funkciója, mint az eszköztáron lévő  (Dokumentumok alaphelyzetbe állítása) gombnak.

Dokumentum áthelyezése (Move Document)

Ezt a parancsot használhatja a dokumentumlistában kiválasztott dokumentumok sorrendjének megváltoztatásához.

Áthelyezés elsőnek (Move to First)

A nyomtatandó dokumentumot a dokumentumlista elejére mozgatja.

Ha az éppen kijelölt dokumentum a legelső a listában, akkor a funkció szürkén jelenik meg, és nem választható ki.

Áthelyezés felfelé (Move Up One)

A kijelölt nyomtatandó dokumentumot egy hellyel feljebb mozgatja a listában.

Ha az éppen kijelölt dokumentum a legelső a listában, akkor a funkció szürkén jelenik meg, és nem választható ki.

Áthelyezés lefelé (Move Down One)

A kijelölt nyomtatandó dokumentumot egy hellyel lejjebb mozgatja a listában.

Ha az éppen kijelölt dokumentum a legutolsó a listában, akkor a funkció szürkén jelenik meg, és nem választható ki.

Áthelyezés utolsónak (Move to Last)

A nyomtatandó dokumentumot a dokumentumlista végére mozgatja.

Ha az éppen kijelölt dokumentum a legutolsó a listában, akkor a funkció szürkén jelenik meg, és nem választható ki.

Dokumentum törlése (Delete Document)

A kijelölt dokumentumot törli a dokumentumlistáról.

Ha a dokumentumlistában csak egy dokumentum van, akkor a dokumentum szürkén jelenik meg, és nem választható ki.

Ennek a parancsnak ugyanaz a funkciója, mint az eszköztáron lévő  (Dokumentum törlése) gombnak.

Szürke nyomtatás (Grayscale Printing)

Az egyszínű nyomtatásra vonatkozó beállítások módosítását teszi lehetővé.

Ennek a parancsnak ugyanaz a funkciója, mint a nyomtatási beállítások területen lévő **Szürke nyomtatás (Grayscale Printing)** jelölőnégyzeté.

Oldalelrendezéses nyomtatás... (Page Layout Printing...)

Megnyitja az **Oldalelrendezéses nyomtatás (Page Layout Printing)** párbeszédpanelt.

Ez a párbeszédpanel lehetővé teszi az **Oldalelrendezéses nyomtatás (Page Layout Printing)**, az **Oldalak (Pages)**, az **Oldalsorrend (Page Order)** és az **Oldalszegély (Page Border)** lehetőség beállítását.

Kétoldalas nyomtatás... (Duplex Printing...)

Megnyitja a **Kétoldalas nyomtatás (Duplex Printing)** párbeszédpanelt.

Ez a párbeszédpanel lehetővé teszi a **Kétoldalas nyomtatás (Kézi) (Duplex Printing (Manual))**, a **Kötési oldal (Stapling Side)** és a **Margó (Margin)** lehetőség beállítását.

Példányszám... (Copies...)

Megnyílik a **Példányszám (Copies)** párbeszédpanel.

Ez a párbeszédpanel lehetővé teszi a **Példányszám (Copies)**, a **Szétválogatás (Collate)** és a **Nyomtatás az utolsó oldaltól (Print from Last Page)** lehetőség beállítását.

Oldalak (Pages)

Kiválasztja a nyomtatandó oldalak szerkesztési módszerét.

Oldal törlése (Delete Page)

Törli az éppen kijelölt oldalt.

Ha oldalelrendezéses nyomtatás van beállítva, akkor a piros kerettel megjelölt oldalak fognak törődni.

Ennek a parancsnak ugyanaz a funkciója, mint az eszköztáron lévő  (Oldal törlése) gombnak.

Oldal visszaállítása (Restore Page)

Visszaállítja az **Oldal törlése (Delete Page)** funkcióval törölt oldalakat.

Az oldalak visszaállításához a **Beállítás (Option)** menüben be kell jelölnie a **Törölt oldalak**

megjelenítése (View Deleted Pages) négyzetet, majd a törölt oldalakat indexképként kell megjelenítenie.

Oldal áthelyezése (Move Page)

Ezt a parancsot használja az aktuálisan kiválasztott oldalak sorrendjének megváltoztatásához.

Áthelyezés elsőnek (Move to First)

Az aktuálisan kijelölt oldalt a dokumentum elejére mozgatja.

Ha az éppen kijelölt oldal a legelső oldal, akkor a funkció szürkén jelenik meg, és nem választható ki.

Áthelyezés előrefelé (Move Forward One)

Az aktuálisan kijelölt oldalt a pillanatnyi helyéhez képest egy hellyel előrébb mozgatja.

Ha az éppen kijelölt oldal a legelső oldal, akkor a funkció szürkén jelenik meg, és nem választható ki.

Áthelyezés visszafelé (Move Backward One)

Az aktuálisan kijelölt oldalt a pillanatnyi helyéhez képest egy hellyel hátrébb mozgatja.

Ha az éppen kijelölt oldal a legutolsó oldal, akkor a funkció szürkén jelenik meg, és nem választható ki.

Áthelyezés utolsónak (Move to Last)

Az aktuálisan kijelölt oldalt a dokumentum végére mozgatja.

Ha az éppen kijelölt oldal a legutolsó oldal, akkor a funkció szürkén jelenik meg, és nem választható ki.

Megjelenítés (View) menü

Kiválasztja a megjelenítendő dokumentumokat vagy oldalakat.

Dokumentumok (Documents)

Ezzel a paranccsal választhatja ki a megjelenítendő dokumentumot.

Első dokumentum (First Document)

Megjeleníti a dokumentumlista legelső elemét.

Ha az éppen kijelölt dokumentum a legelső a listában, akkor a funkció szürkén jelenik meg, és nem választható ki.

Előző dokumentum (Previous Document)

Megjeleníti az aktuálisan megjelenített dokumentum előtti dokumentumot.

Ha az éppen kijelölt dokumentum a legelső a listában, akkor a funkció szürkén jelenik meg, és nem választható ki.

Következő dokumentum (Next Document)

Megjeleníti az aktuálisan megjelenített dokumentum utáni dokumentumot.

Ha az éppen kijelölt dokumentum a legutolsó a listában, akkor a funkció szürkén jelenik meg, és nem választható ki.

Utolsó dokumentum (Last Document)

Megjeleníti a dokumentumlista legutolsó elemét.

Ha az éppen kijelölt dokumentum a legutolsó a listában, akkor a funkció szürkén jelenik meg, és nem választható ki.

Oldalak (Pages)

Ezzel a paranccsal választhatja ki a megjelenítendő oldalt.

»» Megjegyzés

- Ha a nyomtatóillesztő-programban az **Oldalelrendezés (Page Layout)** beállítás értéke **Mozaik/Poszter (Tiling/Poster)** vagy **Füzet (Booklet)**, akkor az oldalszám értéke nem az

alkalmazással létrehozott eredeti dokumentum oldalainak számát, hanem a nyomtatáshoz szükséges lapok számát mutatja.

Első oldal (First Page)

Megjeleníti a dokumentum első oldalát.

Ha az éppen megjelenített oldal a legelső oldal, akkor a parancs szürkén jelenik meg, és nem választható ki.

Előző oldal (Previous Page)

Megjeleníti az aktuálisan megjelenített oldal előtti oldalt.

Ha az éppen megjelenített oldal a legelső oldal, akkor a parancs szürkén jelenik meg, és nem választható ki.

Következő oldal (Next Page)

Megjeleníti az aktuálisan megjelenített oldal utáni oldalt.

Ha az éppen megjelenített oldal a legutolsó oldal, akkor a parancs szürkén jelenik meg, és nem választható ki.

Utolsó oldal (Last Page)

Megjeleníti a dokumentum utolsó oldalát.

Ha az éppen megjelenített oldal a legutolsó oldal, akkor a parancs szürkén jelenik meg, és nem választható ki.

Oldal kiválasztása... (Page Selection...)

Megjeleníti az **Oldal kiválasztása (Page Selection)** párbeszédpanelt.

Ezzel a paranccsal megadhatja a megjelenítendő oldal számát.

Nagyítás (Zoom) menü

Kiválasztja a papírra nyomtatandó tényleges méret és az előnézeti kép méretének arányát. Az arányt az eszköztáron található legördülő listáról is kiválaszthatja.

Teljes (Whole)

Egy oldalként jeleníti meg a teljes adatoldalt.

50%

A megjelenített adatokat a kinyomtatandó tényleges méret 50%-ára csökkenti.

100%

Az adatokat a kinyomtatandó tényleges méretben jeleníti meg.

200%

A megjelenített adatokat a kinyomtatandó tényleges méret 200%-ára növeli.

400%

A megjelenített adatokat a kinyomtatandó tényleges méret 400%-ára növeli.

Beállítás (Option) menü

Megjeleníti vagy elrejtí a következő információkat.

Indexképek megjelenítése (View Thumbnails)

A dokumentumlistában kiválasztott dokumentum összes oldalát megjeleníti kisebb méretben a megtekintőablak alján.

Ennek a parancsnak ugyanaz a funkciója, mint az eszköztáron lévő  (Indexképek megjelenítése) gombnak.

Dokumentumlista megjelenítése (View Document List)

Megjeleníti a nyomtatandó dokumentumok listáját a megtekintőablakban.

Nyomtatási beállítások terület megjelenítése (View Print Settings Area)

Megjeleníti a nyomtatási beállítások területet a megtekintőablak jobb szélén.

Törölt oldalak megjelenítése (View Deleted Pages)

Indexkép nézetben ezzel a funkcióval megjeleníthetők az **Oldal törlése (Delete Page)** paranccsal törölt oldalak.

A törölt oldalak megtekintéséhez előzőleg be kell jelölnie az **Indexképek megjelenítése (View Thumbnails)** jelölőnégyzetet.

Kinyomtatott dokumentumok megőrzése a listán (Keep printed documents on the list)

A kinyomtatott dokumentumokat meghagyja a dokumentumlistában.

Az indításkor megjelenő nyomtatási beállítások (Print Settings Displayed at Startup)

A Canon IJ XPS Preview elindításakor megjeleníti a nyomtatási beállítások terület lapját.

Válassza az **Oldal adatai (Page Information)**, az **Elrendezés (Layout)** vagy a **Kézi színbeállítás (Manual Color Adjustment)** lehetőséget.

Súgó (Help) menü

Ha ezt a menüelemet választja, megnyílik a Canon IJ XPS Preview súgóablaka, ahol megtekintheti a verzióadatokat és a szerzői jogi információkat.



(Nyomtatás)

Kinyomtatja a dokumentumlistán kijelölt dokumentumokat.

A kinyomtatott dokumentumok törődnek a listáról, és az összes dokumentum kinyomtatása után a Canon IJ XPS Preview is bezáródik.



(Dokumentumok egyesítése)

A dokumentumlistában lévő dokumentumokat egy dokumentummá fűzi össze.

Ha csak egy dokumentum van kiválasztva, akkor a funkció szürkén jelenik meg, és nem választható ki.



(Dokumentum törlése)

A kijelölt dokumentumot törli a dokumentumlistáról.

Ha a dokumentumlistában csak egy dokumentum van, akkor a dokumentum szürkén jelenik meg, és nem választható ki.



(Dokumentumok alaphelyzetbe állítása)

A dokumentumlistában kiválasztott dokumentum állapotát visszaállítja a Canon IJ XPS Preview alkalmazásba való felvétele előtti állapotba.

A rendszer szétválasztja az egyesített dokumentumokat, és visszaállítja a dokumentumok eredeti állapotát.



(Indexképek megjelenítése)

A dokumentumlistában kiválasztott dokumentum összes oldalát megjeleníti kisebb méretben a megtekintőablak alján.

A nyomtatandó oldalak elrejtéséhez kattintson az **Indexképek megjelenítése (View Thumbnails)** gombra.



(Áthelyezés elsőnek)

A nyomtatandó dokumentumot a dokumentumlista elejére mozgatja.

Ha az éppen kijelölt dokumentum a legelső a listában, akkor a funkció szürkén jelenik meg, és nem választható ki.



(Áthelyezés felfelé)

A kijelölt nyomtatandó dokumentumot egy hellyel feljebb mozgatja a listában.

Ha az éppen kijelölt dokumentum a legelső a listában, akkor a funkció szürkén jelenik meg, és nem választható ki.

(Áthelyezés lefelé)

A kijelölt nyomtatandó dokumentumot egy hellyel lejjebb mozgatja a listában.

Ha az éppen kijelölt dokumentum a legutolsó a listában, akkor a funkció szürkén jelenik meg, és nem választható ki.

(Áthelyezés utolsónak)

A nyomtatandó dokumentumot a dokumentumlista végére mozgatja.

Ha az éppen kijelölt dokumentum a legutolsó a listában, akkor a funkció szürkén jelenik meg, és nem választható ki.

(Visszavonás)

Visszavonja az előző módosítást.

Ha a módosítás nem vonható vissza, akkor a funkció szürkén jelenik meg, és nem választható ki.

(Oldal törlése)

Törli az éppen kijelölt oldalt.

Ha oldalelrendezéses nyomtatás van beállítva, akkor a piros kerettel megjelölt oldalak fognak törlődni.

Dokumentumlista

Megjeleníti a nyomtatandó dokumentumok listáját.

Az előnézeti kép megtekintésekor vagy szerkesztéskor mindig a dokumentumlistában éppen kijelölt dokumentum jelenik meg.

Dokumentum neve (Document Name)

Megjeleníti a nyomtatandó dokumentum nevét.

Ha a kiválasztott nyomtatandó dokumentum nevére kattint, megjelenik egy szövegmező, amelyben módosíthatja a dokumentum nevét.

Oldalak (Pages)

Megjeleníti a nyomtatandó dokumentum oldalainak számát.

Fontos

- Az **Oldalak (Pages)** értéke és a kimeneti oldalszám értéke nem egyenlő.
- A kimeneti oldalszámot a megtekintőablak alján lévő állapotosorban nézheti meg.

Állapot (Status)

Megjeleníti a nyomtatandó dokumentumok állapotát.

Azok a dokumentumok, amelyek éppen adatfeldolgozás alatt állnak, **Adatfeldolgozás (Processing data)** állapotúként jelennek meg.

Fontos

- Az **Adatfeldolgozás (Processing data)** állapotú dokumentumokat nem lehet nyomtatni és szerkeszteni.
- Várjon, amíg befejeződik az adatfeldolgozás.

A Nyomtatási beállítások terület képernyője

Lehetővé teszi a dokumentumlistában kiválasztott dokumentumok nyomtatási beállításainak ellenőrzését és módosítását.

A nyomtatási beállítások terület a megtekintőablak jobb szélén jelenik meg.

Oldal adatai (Page Information) lap

Megjeleníti az egyes oldalak nyomtatási beállításait.

A hordozótípus és a papírforrás beállításai módosíthatók.

Nyomtató papírmérete (Printer Paper Size)

Megjeleníti a kinyomtatandó dokumentum papírméretét.

Hordozótípus (Media Type)

Itt választhatja ki a nyomtatni kívánt dokumentum hordozótípusát.

Papírforrás (Paper Source)

Itt választhatja ki a nyomtatni kívánt dokumentum papírforrását.

Oldalelrendezés (Page Layout)

Megjeleníti a kinyomtatandó dokumentum oldalelrendezését.

Elrendezés (Layout) lap

Megadhatja a oldalelrendezéssel nyomtatás beállításait.

A megadott beállítások érvényesítéséhez kattintson az **Alkalmaz (Apply)** lehetőségre.

Ha a nyomtatni kívánt dokumentum esetén az oldalelrendezéssel nyomtatás beállításai nem módosíthatók, akkor az egyes elemek szürkén jelennek meg, és nem választhatók ki.

Kézi színbeállítás (Manual Color Adjustment) lap

Ezen a lapon lehetősége van a színegyensúly beállítására a **Ciánkék (Cyan)**, a **Bíbor (Magenta)**, a **Sárga (Yellow)**, a **Fényesség (Brightness)**, az **Intenzitás (Intensity)** és a **Kontraszt (Contrast)** beállítás módosításával.

Ciánkék (Cyan)/Bíbor (Magenta)/Sárga (Yellow)

A **Ciánkék (Cyan)**, a **Bíbor (Magenta)** és a **Sárga (Yellow)** erősségének beállítása.

A csúszka jobbra húzásával erősítheti, balra húzásával pedig gyengítheti az adott színt.

Akár egy értéket is beírhat a csúszkához. Az érték -50 és 50 között lehet.

Ez a módosítás megváltoztatja az adott színű tinták felhasznált relatív mennyiségét, így módosítja a dokumentum teljes színegyensúlyát.

Ha jelentősen kívánja módosítani a színegyensúlyt, használja az alkalmazást. A nyomtatóillesztőt csak akkor használja, ha a színegyensúlyt csak kicsit szeretné módosítani.

Fontos

- Ha a **Szürke nyomtatás (Grayscale Printing)** be van jelölve, a **Ciánkék (Cyan)**, a **Bíbor (Magenta)** és a **Sárga (Yellow)** beállítás szürkén jelenik meg, és nem használható.

Fényesség (Brightness)

A nyomtatás fényességét állítja be.

A tiszta fehér és a tiszta fekete szín nem fog változni, de fehér és fekete közé eső színek igen.

Intenzitás (Intensity)

A nyomtatás teljes körű intenzitását változtatja meg.

A csúszka jobbra húzásával növekszik, balra húzásával pedig csökken az intenzitás.

Akár egy értéket is beírhat a csúszkához. Az érték -50 és 50 között lehet.

Kontraszt (Contrast)

Beállítja a nyomtatandó kép világos és sötét területei közötti kontraszt mértékét.

A csúszka jobbra húzásával növekszik, balra húzásával pedig csökken a kontraszt.

Akár egy értéket is beírhat a csúszkához. Az érték -50 és 50 között lehet.

Alapért. (Defaults)

Az összes módosított beállítást visszaállítja az alapértékeikre.

Ha erre a gombra kattint, az adott lapon lévő összes beállítás visszaáll az alapértelmezett (gyári) értékre.

Szürke nyomtatás (Grayscale Printing)

Az egyszínű nyomtatásra vonatkozó beállítások módosítását teszi lehetővé.

Kétoldalas nyomtatás (Kézi) (Duplex Printing (Manual))

Megadhatja, hogy a dokumentumot szeretné-e kézi beavatkozással a papír mindkét oldalára nyomtatni, vagy csak az egyik oldalra.

Ha a nyomtatni kívánt dokumentum esetén a kétoldalas nyomtatás beállításai nem módosíthatók, akkor az egyes elemek szürkén jelennek meg, és nem használhatók.

Fontos

- Ha az **Oldalelrendezés (Page Layout)** értéke **Füzet (Booklet)**, akkor a nyomtatási beállítások terület **Kétoldalas nyomtatás (Kézi) (Duplex Printing (Manual))** értéke automatikusan lesz beállítva. Ilyen esetben a **Kétoldalas nyomtatás (Kézi) (Duplex Printing (Manual))** beállítás szürkén jelenik meg, és nem használható.

Példányszám (Copies)

Megadja a nyomtatni kívánt példányok számát. 1 és 999 közötti érték adható meg.

Ha a nyomtatni kívánt dokumentum esetén a példányszám nem módosítható, akkor ez az elem szürkén jelenik meg, és nem használható.

Kilépés (Exit)

Befejezi a Canon IJ XPS Preview munkamenetét.

A rendszer a dokumentumlistában maradt dokumentumot törli a listából.

Nyomtatás (Print)

Kinyomtatja a dokumentumlistán kijelölt dokumentumokat.

A kinyomtatott dokumentumok törődnek a listáról, és az összes dokumentum kinyomtatása után a Canon IJ XPS Preview is bezáródik.

A Canon IJ állapotmonitor leírása

A Canon IJ állapotmonitor megjeleníti a nyomtató állapotát és a nyomtatási folyamatjelzőt. A monitor a nyomtató állapotát grafikák, ikonok és üzenetek segítségével jelzi.

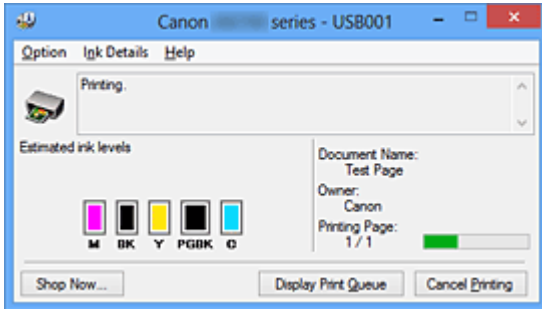

Canon IJ Az állapotmonitor jellemzői

A Canon IJ állapotmonitor használata a következő előnyökkel jár:

A nyomtató állapota a képernyőn ellenőrizhető.

A képernyőn mindig a nyomtató pillanatnyi állapota látható.

Nyomon követhető az egyes dokumentumok nyomtatása (a nyomtatási feladat).

A hibatípusok és a megoldások megjelennek a képernyőn.

Akkor jelenik meg, ha a nyomtató használata közben hiba történik.

Rögtön megnézheti, hogy mi a teendő.

Ellenőrizheti a tintaállapotot.

Ez a funkció megjeleníti a tintatartály típusát mutató grafikát és a becsült tintaszinteket.

Ha a tinta kifogyóban van, ikonok és üzenetek jelennek meg (tintahiány-figyelmeztetés).

Canon IJ Az állapotmonitor áttekintése

A Canon IJ állapotmonitor grafikák és üzenetek segítségével tájékoztatja Önt a nyomtató és a tinta állapotáról.

A nyomtatás során ellenőrizheti a nyomtatni kívánt dokumentum és a nyomtatási folyamat adatait.

Ha nyomtatóhiba történik, megjelenik a hiba oka és megoldása. Kövesse az üzenetben megjelenő utasításokat.

Nyomtató

Ha a nyomtató figyelmeztetést vagy hibaüzenetet küld, a Canon IJ állapotmonitor egy ikont jelenít meg.

! : Azt jelzi, hogy a nyomtató figyelmeztetést küldött (egy olyan hibáról, amelyet a kezelő tud megoldani) vagy éppen műveletet végez.

✖ : Olyan hiba történt, amelynek megoldásához szükség van a szervizre.

Tintatartály

Ha alacsony tintaszintre jelző figyelmeztetés jelenik meg vagy tintakifogyást jelző hiba történik, a Canon IJ állapotmonitor egy ikont jelenít meg.

Emellett ez a funkció megjelenít egy grafikát is, amely a tintatartály becsült tintaszintjét mutatja.

Ilyen esetben a **Tintainformáció (Ink Details)** párbeszédpanel megnyitásához kattintson a grafikára. Megnézheti a részletes adatokat is, például a maradék tintaszintet és a nyomtatóhoz használható tintatartály típusait.

Dokumentum neve (Document Name)

Megjeleníti a nyomtatni kívánt dokumentum nevét.

Tulajdonos (Owner)

Megjeleníti a nyomtatni kívánt dokumentum tulajdonosát.

Nyomtatás alatt (Printing Page)

Megjeleníti az éppen nyomtatott oldal számát, valamint az összes nyomtatandó oldal számát.

Nyomtatási sor megjelenítése (Display Print Queue)

Megjeleníti a nyomtatási ablakot, amely a folyamatban lévő vagy a nyomtatási sorban várakozó nyomtatási feladatok kezelésére szolgál.

Nyomtatás törlése (Cancel Printing)

Törli az aktuális nyomtatási feladatot.

Fontos

- A **Nyomtatás törlése (Cancel Printing)** gomb csak akkor használható, amikor a rendszer éppen nyomtatási adatokat küld a nyomtatóra. A nyomtatási adatok küldésének befejeződése után a gomb szürkén jelenik meg, és nem használható.

Beállítás (Option) menü

Ha be van jelölve az **Állapotmonitor engedélyezése (Enable Status Monitor)** beállítás, és a rendszer a nyomtatóval kapcsolatos üzenetet küld, akkor megnyílik a Canon IJ állapotmonitor. Ha be van jelölve az **Állapotmonitor engedélyezése (Enable Status Monitor)** lehetőség, a következő parancsok érhetők el.

Aktuális munka megjelenítése (Always Display Current Job)

Nyomtatás közben megjeleníti a Canon IJ állapotmonitort.

Mindig felül (Always Display on Top)

Nyomtatás közben egy előtérbe hozott ablakban megjeleníti a Canon IJ állapotmonitort.

Útmutató megjelenítése (Display Guide Message)

Megjeleníti a papír beállítását ismertető útmutatót.

Borítéknyomtatás (Envelope Printing)

Borítékra való nyomtatáskor útmutató üzenetet jelenít meg.

Ha el szeretné rejteti ezt az üzenetet, jelölje be az **Ne jelenjen meg többé ez az üzenet (Do not show this message again)** jelölőnégyzetet.

Az útmutató üzenetek ismételt megjelenítéséhez kattintson a **Borítéknyomtatás (Envelope Printing)** elemre az **Útmutató megjelenítése (Display Guide Message)** alatt a **Beállítás (Option)** menüben.

Hagaki-nyomtatás (Hagaki Printing)

Hagakira történő nyomtatás előtt útmutató üzenetet jelenít meg.

Ha el szeretné rejteti ezt az üzenetet, jelölje be az **Ne jelenjen meg többé ez az üzenet (Do not show this message again)** jelölőnégyzetet.

Az útmutató üzenetek ismételt megjelenítéséhez kattintson a **Hagaki-nyomtatás (Hagaki Printing)** elemre az **Útmutató megjelenítése (Display Guide Message)** alatt a **Beállítás (Option)** menüben.

Keskeny papír betöltésének módja (How to load narrow width paper)

Keskeny papírra történő nyomtatás előtt a nyomtató útmutató üzeneteket jelenít meg.

Ha el szeretné rejteti ezt az üzenetet, jelölje be az **Ne jelenjen meg többé ez az üzenet (Do not show this message again)** jelölőnégyzetet.

Az útmutató üzenetek ismételt megjelenítéséhez kattintson a **Keskeny papír betöltésének módja (How to load narrow width paper)** elemre a **Beállítás (Option)**

menü **Útmutató megjelenítése (Display Guide Message)** pontjában, és engedélyezze ezt a beállítást.

Figyelmeztetés automatikus megjelenítése (Display Warning Automatically)

Ha alacsony a tintaszint (When a Low Ink Warning Occurs)

Automatikusan megnyitja a Canon IJ állapotmonitor ablakát, és alacsony tintaszintre figyelmeztető üzenet esetén az előtérbe hozza az ablakot.

Indítás a Windows indításakor (Start when Windows is Started)

A Windows indításakor automatikusan elindítja a Canon IJ állapotmonitort.

Tintainformáció (Ink Details) menü

Ezt a menüt válassza, ha meg szeretné jeleníteni a **Tintainformáció (Ink Details)** párbeszédpanelt. Megnézheti a részletes adatokat is, például a maradék tintaszintet és a nyomtatóhoz használható tintatartály típusait.

Tintainformáció (Ink Details) párbeszédpanel

Ez a funkció megjeleníti a tintatartály típusát és a becsült tintaszinteket mutató grafikákat és üzeneteket.

Információk a tintáról (a bal oldalon látható)

Megjeleníti a tintatartály típusát grafikák segítségével.

A maradék tintaszinttel kapcsolatos figyelmeztetés vagy hiba esetén a nyomtatóillesztő egy értesítési ikont jelenít meg.

Ha egy ilyen ikon jelenik meg, akkor a nyomtatón hajtsa végre a képernyőn megjelenő utasításokat.

Üzenet (a jobb oldalon látható)

Szöveges információt jelenít meg például a tinta állapotáról és színeiről.

Tinta típuszáma (Ink Model Number)

Megjeleníti a nyomtatóhoz használható tintatartályok típusait.

Bezárás (Close)

Bezárja a **Tintainformáció (Ink Details)** párbeszédpanelt, és visszatér a Canon IJ állapotmonitorhoz.

Súgó (Help) menü

Ha ezt a menüelemet választja, megnyílik a Canon IJ állapotmonitor súgóablaka, ahol megtekintheti a verzióadatokat és a szerzői jogi információkat.

A nyomtatóillesztő frissítése

- [A legfrissebb nyomtatóillesztő beszerzése](#)
- [A nem szükséges nyomtatóillesztő törlése](#)
- [A nyomtatóillesztő telepítése előtt](#)
- [A nyomtatóillesztő telepítése](#)

A legfrissebb nyomtatóillesztő beszerzése

Megoldatlan problémákat is kezelhetünk azáltal, hogy frissítjük a nyomtatóillesztőt a legfrissebb verzióra.

A nyomtatóillesztő verziószámát a **Karbantartás (Maintenance)** lapon lévő **Névjegy (About)** gombra történő kattintással tekintheti meg.

A webhelyünket elérve letöltheti a modellhez elérhető legfrissebb nyomtatóillesztőt.

Fontos

- A nyomtatóillesztő letöltése ingyenes, de az internet elérésének költségei a felhasználót terhelik.
- A legfrissebb nyomtatóillesztő telepítése előtt [törölje a régebbi verziót](#).

Kapcsolódó témakörök

- [A nyomtatóillesztő telepítése előtt](#)
- [A nyomtatóillesztő telepítése](#)

A nem szükséges nyomtatóillesztő törlése

A már nem használt nyomtatóillesztőt letörölheti.

A nyomtatóillesztő letörlése előtt lépünk ki minden futó programból.

A főleges nyomtatóillesztő letörlése a következőképpen végezhető el:

1. Indítsa el a letörlőprogramot.

- Windows 8 használata esetén az asztali csempék között válassza a következőket: **Beállítások (Settings)** -> **Vezérlőpult (Control Panel)** -> **Programok (Programs)** -> **Programok és szolgáltatások (Programs and Features)**.

A programlistáról válassza az „XXX Printer Driver” lehetőséget (ahol „XXX” a modell neve), majd válassza az **Eltávolítás (Uninstall)** lehetőséget.

- Windows 7 vagy Windows Vista használata esetén válassza a következőket: **Start** menü -> **Vezérlőpult (Control Panel)** -> **Programok (Programs)** -> **Programok és szolgáltatások (Programs and Features)**.

A programlistáról válassza az „XXX Printer Driver” lehetőséget (ahol „XXX” a modell neve), majd válassza az **Eltávolítás (Uninstall)** lehetőséget.

- Windows XP használata esetén válassza a következőket: **Start** menü -> **Vezérlőpult (Control Panel)** -> **Programok telepítése és törlése (Add or Remove Programs)**.

A programlistáról válassza az „XXX Printer Driver” lehetőséget (ahol „XXX” a modell neve), majd válassza az **Eltávolítás (Remove)** lehetőséget.

A modell eltávolításának megerősítését kérő ablak jelenik meg.

Fontos

- Windows 8, Windows 7 vagy Windows Vista rendszer esetén a szoftverek indításakor, telepítésekor, illetve eltávolításakor megjelenhet egy megerősítő/figyelmeztető párbeszédpanel. Ez a párbeszédpanel akkor jelenik meg, ha egy feladat elvégzéséhez rendszergazdai jogok szükségesek.

Ha rendszergazdai fiókba van bejelentkezve, a folytatáshoz kattintson az **Igen (Yes)** (vagy a **Folytatás (Continue)**, illetve az **Engedélyezés (Allow)**) elemre.

Néhány alkalmazás rendszergazdai jogosultságot igényel a folytatáshoz. Ebben az esetben váltson át rendszergazdai jogosultságra, majd kezdje újra a műveletet az elejétől.

2. Futtassa a letörlőprogramot.

Kattintson a **Végrehajtás (Execute)** gombra. Amikor megjelenik a megerősítő üzenet, kattintson az **Igen (Yes)** gombra.

Amint minden fájl letörlődött, kattintson a **Kész (Complete)** gombra.

A nyomtatóillesztő letörlése ezzel készen van.

Fontos

- A nyomtatóillesztő eltávolításával a nyomtatóillesztőt és az XPS nyomtatóillesztőt is eltávolítja.

A nyomtatóillesztő telepítése előtt

Ez a szakasz leírja azokat a pontokat, amelyeket a nyomtatóillesztő telepítése előtt ellenőrizni kell. Akkor is fordulhat ehhez a leíráshoz, ha a nyomtatóillesztőt nem lehet telepíteni.

A nyomtató állapotának ellenőrzése

- Kapcsolja ki a nyomtatót.

A számítógép beállításainak ellenőrzése

- Állítson le minden futó alkalmazást.
- Windows 8, Windows 7 vagy Windows Vista rendszeren rendszergazdai fiókkal rendelkező felhasználóként jelentkezzen be.
Windows XP rendszeren rendszergazdaként jelentkezzen be.

Fontos

- A legfrissebb nyomtatóillesztő telepítése előtt [törölje a régebbi verziót](#).

Kapcsolódó témakörök

- [A legfrissebb nyomtatóillesztő beszerzése](#)
- [A nyomtatóillesztő telepítése](#)

A nyomtatóillesztő telepítése

Felkeresheti webhelyünket az interneten, és letöltheti a nyomtatóillesztő és az XPS nyomtatóillesztő legújabb verzióját az Ön által használt modellhez.

A letöltött nyomtatóillesztő telepítése a következőképpen végezhető el:

1. Kapcsolja ki a nyomtatót
2. Indítsa el a telepítőt.

Kattintson duplán a letöltött fájlra.
Elindul a telepítőprogram.

Fontos

- Windows 8, Windows 7 vagy Windows Vista rendszer esetén a szoftverek indításakor, telepítésekor, illetve eltávolításakor megjelenhet egy megerősítő/figyelmeztető párbeszédpanel. Ez a párbeszédpanel akkor jelenik meg, ha egy feladat elvégzéséhez rendszergazdai jogok szükségesek.
Ha rendszergazdai fiókba van bejelentkezve, a folytatáshoz kattintson az **Igen (Yes)** (vagy a **Folytatás (Continue)**), illetve az **Engedélyezés (Allow)**) elemre.
Néhány alkalmazás rendszergazdai jogosultságot igényel a folytatáshoz. Ebben az esetben váltson át rendszergazdai jogosultságra, majd kezdje újra a műveletet az elejétől.

3. A nyomtatóillesztő telepítése.

Hajtsa végre a képernyő megjelenő utasításokat.

4. Fejezze be a telepítést.

Kattintson a **Kész (Complete)** gombra.

A használt környezettől függően egy üzenet kérheti arra, hogy indítsa újra a számítógépet. A telepítés megfelelő befejezéséhez indítsa újra a számítógépet.

Fontos

- Az XPS nyomtatóillesztő ugyanúgy telepíthető, mint a nyomtatóillesztő. Az XPS nyomtatóillesztő telepítéséhez azonban előbb fejezze be a nyomtatóillesztő telepítését.
- A nyomtatóillesztő és az XPS nyomtatóillesztő letöltése ingyenes, de az internet elérésének költségei a felhasználót terhelik.
- A legfrissebb nyomtatóillesztő telepítése előtt [törölje a régebbi verziót](#).

Kapcsolódó témakörök

- [A legfrissebb nyomtatóillesztő beszerzése](#)
- [A nem szükséges nyomtatóillesztő törlése](#)
- [A nyomtatóillesztő telepítése előtt](#)

Hibaelhárítás

- **A nyomtatót nem lehet bekapcsolni**
- **A nyomtatás nem indul el**
- **Nem megfelelően működik a lapadagolás/„Nincs papír” hiba lép fel**
- **Nem kielégítő a nyomtatás eredménye**
- **A készülék nem adagol festéket**
- **Papírelakadás**
- **Hiba esetén**

A keresés mindenhol funkció

- **Problémák a hálózati kommunikációban**
- **Nyomtatási problémák**
- **A nyomtatási minőséggel kapcsolatos problémák**
- **Problémák a nyomtatóval**
- **Telepítési és letöltési problémák**
- **A megjelenő hibák és üzenetek**
- **Ha nem sikerül megoldani a problémát**

Problémák a hálózati kommunikációban

- **Problémák a nyomtatóval a hálózat használata közben**
- **Nem észlelhető nyomtató a hálózaton**
- **Egyéb hálózati problémák**

Problémák a nyomtatóval a hálózat használata közben

- **A nyomtató működése hirtelen leáll**
- **A maradó tintaszintek nem jelennek meg a nyomtató nyomtatóállapotánál**
- **Lassú a nyomtatási sebesség**
- **Nem használható a nyomtató a hozzáférési pont cseréje vagy a beállításainak megváltoztatása után**

A nyomtató működése hirtelen leáll

■ [Nem lehet kommunikálni a nyomtatóval a hálózati beállítások módosítása után](#)

■ [A nyomtatóval nem lehet kommunikálni vezeték nélküli hálózaton keresztül](#)

■ [A nyomtatóval nem lehet kommunikálni vezetékes helyi hálózaton keresztül](#)

■ [Nem lehet nyomtatni a hálózathoz csatlakozó számítógépről](#)

Nem lehet kommunikálni a nyomtatóval a hálózati beállítások módosítása után

Eltarthat egy ideig, amíg a számítógép megkapja az IP-címet. Az is előfordulhat, hogy újra kell indítania a számítógépet.

Miután meggyőződött arról, hogy a számítógéphez érvényes IP cím van rendelve, keressen rá ismét a nyomtatóra.

A nyomtatóval nem lehet kommunikálni vezeték nélküli hálózaton keresztül

1. ellenőrzés Ellenőrizze, hogy a nyomtató be van-e kapcsolva.

2. ellenőrzés Győződjön meg arról, hogy a nyomtató és a hozzáférési pont hálózati beállításai megegyeznek.

A hozzáférési pont beállításainak ellenőrzéséről tájékozódjon a vele kapott kézikönyvben vagy a gyártónál, majd módosítsa a nyomtató beállításait.

■ [A WEP- WPA- vagy WPA2-kulcs beállítása](#)

3. ellenőrzés Ellenőrizze, hogy a nyomtató nincs-e túl távol a hozzáférési ponttól.

A hozzáférési pont beltérben, a vezeték nélküli kommunikációra alkalmas hatókörön belül helyezkedjen el. A nyomtatót a hozzáférési ponttól legfeljebb 50 méterre (164 lábra) helyezze el.

4. ellenőrzés Ellenőrizze, hogy nincs-e akadály.

A szobák vagy a szintek közötti, vezeték nélküli kommunikáció általában gyenge. Helyezze máshová az eszközöket.

5. ellenőrzés Ellenőrizze, hogy nincs-e rádióhullám okozta interferencia a környezetében.

H a közelben olyan eszköz (például mikrohullámú sütő) van, amely ugyanolyan sávzélességű frekvenciát használ, mint a vezeték nélküli állomás, az eszköz interferenciát okozhat. Helyezze a vezeték nélküli állomást a lehető legmesszebb az interferenciát keltő eszköztől.

6. ellenőrzés Ellenőrizze, hogy megfelelőek-e a számítógép hálózati beállításai.

A hálózati eszköz és a számítógép csatlakoztatásával és beállításával kapcsolatban tekintse meg a hálózati eszköz kézikönyvét, vagy forduljon az eszköz gyártójához.

7. ellenőrzés Ellenőrizze, hogy jó-e a rádiójel állapota, és változtasson az eszközök helyzetén, közben figyelve a rádiójel állapotát az IJ Network Tool eszközben.

A vezeték nélküli hálózat állapotának figyelése

8. ellenőrzés Ellenőrizze, hogy érvényes vezeték nélküli csatornát használ-e.

A használt vezeték nélküli csatorna a számítógépre telepített vezeték nélküli hálózati eszköztől függően korlátozott lehet. Az érvényes vezeték nélküli csatorna meghatározásával kapcsolatban tekintse meg a számítógép vagy a vezeték nélküli eszköz kézikönyvét.

9. ellenőrzés Ellenőrizze, hogy a hozzáférési pontnál beállított és a 8. ellenőrzésben ellenőrzött csatorna kommunikálhat-e a számítógéppel.

Ha nem, módosítsa a hozzáférési ponthoz beállított csatornát.

10. ellenőrzés Ellenőrizze, hogy a biztonsági szoftver tűzfala le van-e tiltva.

Ha a biztonsági szoftver tűzfalfunkciója be van kapcsolva, arra figyelmeztető üzenet jelenhet meg, hogy egy Canon szoftver megpróbál hozzáférni a hálózathoz. Az üzenet megjelenése esetén állítsa be a biztonsági szoftverben, hogy mindig engedje meg a hozzáférést.

Ha használ olyan programot, amely megváltoztatja a hálózati környezetet, ellenőrizze a beállításait. Bizonyos programok alapértelmezés szerint bekapcsolják a tűzfalat.

11. ellenőrzés Útválasztó használata esetén a nyomtatót és a számítógépet a LAN-oldalra (azonos hálózati szegmensbe) csatlakoztassa.

Ha nem oldódik meg a probléma, akkor hajtsa végre a beállítást a Telepítő CD-ROM lemezről vagy a weboldalunkon olvasható útmutatásnak megfelelően.

- **Elhelyezés:**

Ellenőrizze, hogy a hozzáférési pont és a nyomtató között nincs-e akadály.

A nyomtatóval nem lehet kommunikálni vezetékes helyi hálózaton keresztül

1. ellenőrzés Ellenőrizze, hogy a nyomtató be van-e kapcsolva.

2. ellenőrzés Győződjön meg arról, hogy a helyi hálózati kábel megfelelően van csatlakoztatva.

Győződjön meg arról, hogy a nyomtató a LAN-kábelen keresztül megfelelően van csatlakoztatva az útválasztóhoz. Ha a LAN-kábel csatlakozása kilazult, csatlakoztassa megfelelően.

Ha a LAN-kábel az útválasztó WAN-oldalához van csatlakoztatva, húzza ki, és csatlakoztassa az útválasztó LAN-oldalához.

Ha nem oldódik meg a probléma, akkor hajtsa végre a beállítást a Telepítő CD-ROM lemezről vagy a weboldalunkon olvasható útmutatásnak megfelelően.

Nem lehet nyomtatni a hálózathoz csatlakozó számítógépről

1. ellenőrzés Ellenőrizze, hogy megfelelőek-e a számítógép hálózati beállításai.

A számítógép beállításával kapcsolatban tekintse meg a számítógép kézikönyvét, vagy forduljon a gyártójához.

2. ellenőrzés Ha nincs telepítve a nyomtatóillesztő-program, telepítse.

Telepítse a nyomtatóillesztő-programot a Telepítő CD-ROM lemez segítségével, vagy telepítse az illesztőprogramot a webhelyünkről.

3. ellenőrzés Vezeték nélküli helyi hálózat esetén győződjön meg arról, hogy nincs beállítva hozzáférés-vezérlés a hozzáférési ponton.

A hozzáférési pont csatlakoztatására és beállítására vonatkozó információkért olvassa el a hozzáférési ponthoz kapott kézikönyvet, vagy forduljon az eszköz gyártójához.

»» Megjegyzés

- Ha meg szeretné nézni a számítógép MAC-címét vagy IP-címét, ezzel kapcsolatban [A számítógép IP- és MAC-címének ellenőrzése](#) című rész nyújt tájékoztatást.

A maradó tintaszintek nem jelennek meg a nyomtató nyomtatóállapotánál

Használja kétirányú kommunikációval a nyomtatóillesztőt.

Jelölje be a **Kétirányú támogatás engedélyezése (Enable bidirectional support)** jelölőnégyzetet a nyomtatóillesztő tulajdonságokat tartalmazó párbeszédpaneljének **Portok (Ports)** lapján.

■ [A nyomtatóillesztő beállító ablakának megnyitása](#)

Lassú a nyomtatási sebesség

1. ellenőrzés Előfordulhat, hogy a nyomtató éppen egy másik számítógépről származó nagy feladatot nyomtat.

2. ellenőrzés Vezeték nélküli helyi hálózat használatakor győződjön meg arról, hogy a rádióhullámok állapota megfelelő: módosítsa az eszközök helyzetét, miközben figyeli a rádióhullámok állapotát az IJ Network Tool segítségével.

A vezeték nélküli hálózat állapotának figyelése

Ellenőrizze, hogy a hozzáférési pont és a nyomtató között nincs-e akadály. A szobák vagy a szintek közötti, vezeték nélküli kommunikáció általában gyenge. A fémek, a beton és a fa, beleértve a fémes anyagokat, a sárfalat és a szigetelést is, zavart kelthet a vezeték nélküli kommunikációban. Ha a nyomtató nem tud kommunikálni a számítógéppel vezeték nélküli hálózaton keresztül a fal anyaga miatt, akkor helyezze a nyomtatót és a számítógépet ugyanabba a szobába vagy emeletre.

3. ellenőrzés Vezeték nélküli helyi hálózat esetén győződjön meg arról, hogy nincs interferenciát okozó eszköz a közelben.

Ha a közelben olyan eszköz (például mikrohullámú sütő) van, amely ugyanolyan sáv szélességű frekvenciát használ, mint a vezeték nélküli állomás, az eszköz interferenciát okozhat. Helyezze a vezeték nélküli állomást a lehető legmesszebb az interferenciát keltő eszköztől.

Nem használható a nyomtató a hozzáférési pont cseréje vagy a beállításainak megváltoztatása után

Hozzáférési pont cseréjekor végezze el ismét a nyomtató hálózati beállítását.

Adja meg ismét a hálózati beállításokat a Telepítő CD-ROM lemez segítségével vagy a weboldalunkon olvasható utasításoknak megfelelően.

Ha a probléma nem oldódik meg, lásd lentebb.

■ [Nem lehet kommunikálni a nyomtatóval MAC/IP-címszűrés alkalmazása után, vagy ha WEP/WPA/WPA2 kulcsot ír be a hozzáférési ponton](#)

■ [Ha a titkosítás engedélyezve van, nem lehet kommunikálni a nyomtatóval miután a hozzáférési ponton megváltoztatja a titkosítási módot](#)

Nem lehet kommunikálni a nyomtatóval MAC/IP-címszűrés alkalmazása után, vagy ha WEP/WPA/WPA2 kulcsot ír be a hozzáférési ponton

1. ellenőrzés Ellenőrizze a hozzáférési pont beállítását.

Ellenőrizze a hozzáférési pont beállításait a hozzáférési ponthoz kapott kézikönyv alapján, vagy forduljon az eszköz gyártójához segítségért. Ellenőrizze, hogy a számítógép és a hozzáférési pont tud-e kommunikálni egymással ilyen beállítás mellett.

2. ellenőrzés Ha MAC-címszűrést vagy IP-címszűrést végez a hozzáférési ponton, ellenőrizze, hogy mind a számítógép vagy a hálózati eszköz, mind a nyomtató MAC-címe vagy IP-címe regisztrálva van-e.

3. ellenőrzés Ha WEP/WPA/WPA2-kulcsot használ, akkor ellenőrizze, hogy a számítógép vagy a hálózati eszköz és a nyomtató kulcsa megegyezik-e a hozzáférési ponton beállított kulccsal.

A WEP-kulcsnak, a kulcshossznak, a kulcsformátumnak, a használandó kulcsazonosítónak és a hitelesítési módnak egyeznie kell a nyomtatón, a hozzáférési ponton és a számítógépen.

Általános esetben válassza az **Automatikus (Auto)** beállítást hitelesítési módként. Ha manuálisan szeretné megadni a hitelesítési módot, válassza a **Nyílt rendszer (Open System)** vagy a **Megosztott kulcs (Shared Key)** lehetőséget a hozzáférési pont beállításának megfelelően.

■ [A WEP- WPA- vagy WPA2-kulcs beállítása](#)

Ha a titkosítás engedélyezve van, nem lehet kommunikálni a nyomtatóval miután a hozzáférési ponton megváltoztatja a titkosítási módot

Ha a nyomtató nem tud kommunikálni a számítógéppel a nyomtató titkosítási módjának átállítása után, győződjön meg arról, hogy a számítógép és a hozzáférési pont titkosítási módja megegyezik a nyomtatón beállított titkosítással.

■ [Nem lehet kommunikálni a nyomtatóval MAC/IP-címszűrés alkalmazása után, vagy ha WEP/WPA/WPA2 kulcsot ír be a hozzáférési ponton](#)

Nem észlelhető nyomtató a hálózaton

- **Nem lehet észlelni a nyomtatót a hálózati kommunikáció beállításakor**
- **A nyomtató nem észlelhető a vezeték nélküli hálózaton**
- **A nyomtató nem észlelhető a vezetékes helyi hálózaton**

Nem lehet észlelni a nyomtatót a hálózati kommunikáció beállításakor

Ha a nyomtató nem észlelhető a hálózaton a hálózati kommunikáció beállításakor, ellenőrizze a hálózati beállításokat a nyomtató újraészlelése előtt.

■ [Nem észlelhető a nyomtató a vezeték nélküli helyi hálózat beállítása közben: 1. ellenőrzés](#)

■ [Nem észlelhető a nyomtató a Vezetékes LAN beállítása közben: 1. ellenőrzés](#)

Nem észlelhető a nyomtató a vezeték nélküli helyi hálózat beállítása közben: 1. ellenőrzés

A számítógép és a hálózati eszköz (útválasztó, hozzáférési pont stb.) konfigurálva van, és a számítógép képes csatlakozni a hálózathoz?

Győződjön meg arról, hogy számítógépén meg lehet nyitni weboldalakat.

Ha nem tud megnyitni weboldalt:

Hajtsa végre a számítógép és a hálózati eszköz konfigurálását.

A követendő eljárásokra vonatkozó információkat olvassa el a számítógéphez, illetve a hálózati eszközhöz mellékelt kézikönyvekben, vagy érdeklődjön a gyártótól.

Ha a számítógép és a hálózati eszköz konfigurálását követően meg tud nyitni weboldalakat, akkor kezdje előlről a hálózati kommunikáció beállítását.

Ha meg tud nyitni weboldalakat:

Ugorjon a 2. ellenőrzéshez.

■ [Nem észlelhető a nyomtató a vezeték nélküli helyi hálózat beállítása közben: 2. ellenőrzés](#)

Nem észlelhető a nyomtató a vezeték nélküli helyi hálózat beállítása közben: 2. ellenőrzés

Az operációs rendszer, illetve a biztonsági szoftver tűzfal szolgáltatása gondot okoz a hálózati kommunikáció beállításainak megadásakor?

A biztonsági szoftver vagy az operációs rendszer tűzfalfunkciója korlátozhatja a nyomtató és a számítógép közötti kommunikációt. Győződjön meg arról, hogy az operációs rendszer, illetve a biztonsági szoftver tűzfal szolgáltatásának beállításai helyesek, továbbá olvassa el a számítógépen megjelenő rendszerüzenetet.

Ha a tűzfal szolgáltatás gondot okoz a beállítások megadásakor:

- **Ha üzenet jelenik a számítógép képernyőjén:**

Ha a számítógépen megjelenő üzenet arra figyelmeztet, hogy Canon szoftver hálózati elérést próbál használni, engedélyezze ezt a hozzáférést a biztonsági szoftverben.

- **Ha nem jelenik meg üzenet a számítógép képernyőjén:**

Szakítsa meg a beállítások megadását, majd a biztonsági szoftverben engedélyezze a Canon szoftver* számára a hálózat elérését.

* A Telepítő CD-ROM-on válassza a következőket: **win > Driver > DrvSetup**, majd állítsa be a biztonsági szoftvert úgy, hogy a **Setup.exe**, illetve a **Setup64.exe** hozzáférhessen a hálózathoz.

A biztonsági szoftver beállítása után kezdje előlről a hálózati kommunikáció beállításainak megadását.

»» Megjegyzés

- Az operációs rendszer tűzfalbeállításainak, illetve a biztonsági szoftver tűzfalbeállításainak leírását keresse a számítógép, illetve a szoftver útmutatójában, vagy forduljon a gyártóhoz.

Ha a tűzfalbeállítások megfelelőek:

Ugorjon a 3. ellenőrzéshez.

■ [Nem észlelhető a nyomtató a vezeték nélküli helyi hálózat beállítása közben: 3. ellenőrzés](#)

Nem észlelhető a nyomtató a vezeték nélküli helyi hálózat beállítása közben: 3. ellenőrzés

Ellenőrizze a hozzáférési pont beállításait.

Ellenőrizze a hozzáférési pont hálózati kapcsolatra vonatkozó beállításait: az IP-cím szerinti szűrést, a MAC-cím szerinti szűrést, illetve a DHCP szolgáltatást.

A hozzáférési pont beállításainak áttekintésére vonatkozó részletes leírást a hozzáférési ponthoz mellékelt kézikönyvben olvashat, vagy kérdezze a gyártót.

Nem észlelhető a nyomtató a Vezetékes LAN beállítása közben: 1. ellenőrzés

Csatlakoztatva van a LAN-kábel, a nyomtató és az útválasztó pedig be van kapcsolva?

Győződjön meg arról, hogy a helyi hálózat kábele be van dugva.

Ellenőrizze, hogy a nyomtató be van-e kapcsolva.

■ [A készülék bekapcsolt állapotának ellenőrzése](#)

Győződjön meg arról, hogy az útválasztó be van kapcsolva.

Ha a LAN-kábel csatlakoztatva van, de a nyomtató vagy a hálózati eszköz ki van kapcsolva:

Kapcsolja be a nyomtatót, illetve a hálózati eszközt.

A nyomtató, illetve a hálózati eszköz bekapcsolását követően némi időbe telhet, amíg a rendszer használtra kész állapotba kerül. A nyomtató, illetve a hálózati eszköz bekapcsolása után kis ideig várakozzon, majd kattintson a **Nyomtatóbeállítások ellenőrzése (Check Printer Settings)** képernyő **Újraélesztés (Redetect)** gombjára.

Ha a rendszer észleli a nyomtatót, a hálózati kommunikáció beállításának folytatásához kövesse a képernyőn megjelenő utasításokat.

Ha a LAN-kábel csatlakoztatva van, és a nyomtató és a hálózati eszköz be van kapcsolva:

Ha a nyomtató és a hálózati eszköz is be van kapcsolva, vagy ha a nyomtató nem észlelhető az **Újraélesztés (Redetect)** gombra kattintáskor, ugorjon a 2. ellenőrzéshez.

■ [Nem észlelhető a nyomtató a Vezetékes LAN beállítása közben: 2. ellenőrzés](#)

Nem észlelhető a nyomtató a Vezetékes LAN beállítása közben: 2. ellenőrzés

A számítógép és az útválasztó be van állítva, és a számítógép képes csatlakozni a hálózathoz?

Győződjön meg arról, hogy számítógépén meg lehet nyitni weboldalakat.

Ha nem tud megnyitni weboldalt:

A **Nyomtatóbeállítások ellenőrzése (Check Printer Settings)** képernyőn a **Mégse (Cancel)** gombra kattintva szakítsa meg a hálózati kommunikáció beállítását. Ezután hajtsa végre a számítógép és a hálózati eszköz konfigurálását.

A követendő eljárásokra vonatkozó információkat olvassa el a számítógéphez, illetve a hálózati eszközhöz mellékelt kézikönyvekben, vagy érdeklődjön a gyártótól.

Ha a számítógép és a hálózati eszköz konfigurálását követően meg tud nyitni weboldalakat, akkor kezdje előlről a hálózati kommunikáció beállítását.

Ha meg tud nyitni weboldalakat:

Ugorjon a 3. ellenőrzéshez.

■ [Nem észlelhető a nyomtató a Vezetékes LAN beállítása közben: 3. ellenőrzés](#)

Nem észlelhető a nyomtató a Vezetékes LAN beállítása közben: 3. ellenőrzés

Aktiválja a nyomtató vezetékes helyi hálózati beállítását.

Nyomja meg és tartsa megnyomva az **ÚJRAKEZD/MÉGSE (RESUME/CANCEL)** gombot, majd amikor a **BE/KI (POWER)** jelzőfény 11-szer fehéren felvillant, engedje el a gombot.

»» Megjegyzés

- A vezetékes helyi hálózat aktiváltságának ellenőrzéséhez nyomtassa ki a hálózat beállítási adatait.

■ [A hálózat beállítási adatainak kinyomtatása](#)

A nyomtató nem észlelhető a vezeték nélküli hálózaton

1. ellenőrzés Ellenőrizze, hogy a nyomtató be van-e kapcsolva.

2. ellenőrzés Győződjön meg arról, hogy világít a nyomtató elülső oldalán található Wi-Fi jelzőfény.

Ha nem világít a Wi-Fi jelzőfény, akkor a vezeték nélküli helyi hálózat inaktív.

A vezeték nélküli LAN aktiválásához nyomja meg és tartsa lenyomva az **ÚJRAKEZD/MÉGSE (RESUME/CANCEL)** gombot, majd amikor a **BE/KI (POWER)** jelzőfény 10-szer felvillant, engedje el a gombot.

Megtörtént a vezeték nélküli LAN aktiválása, és világít a Wi-Fi jelzőfény.

3. ellenőrzés Amikor a nyomtató átmenetileg USB-kábellel van csatlakoztatva a számítógéphez, győződjön meg arról, hogy az USB-kábel megfelelően csatlakozik-e.

Amikor USB-kábel használatával állítja be a vezeték nélküli helyi hálózati kapcsolatot, vagy amikor az IJ Network Tool segítségével módosítja a vezeték nélküli helyi hálózat beállításait, ügyeljen a nyomtató és a számítógép megfelelő csatlakoztatására.

[■ A nyomtató és a számítógép összekötése USB-kábellel](#)

4. ellenőrzés Ellenőrizze, hogy véget ért-e a nyomtató telepítése.

Ha nem, akkor adja meg a hálózati beállításokat a Telepítő CD-ROM lemez segítségével vagy a weboldalunkon olvasható utasításoknak megfelelően.

5. ellenőrzés Az IJ Network Tool használata esetén a **Frissítés (Update)** gombra kattintva keressen rá ismét a nyomtatóra.

[■ A Canon IJ Network Tool képernyő](#)

6. ellenőrzés Ha hálózaton keresztül keres nyomtatót, akkor gondoskodjon arról, hogy társítva legyen a nyomtató és a port.

Ha a **Nincs illesztőprogram (No Driver)** felirat jelenik meg a **Név (Name)** alatt a IJ Network Tool menüben, akkor nincs megadva hozzárendelés. Válassza a **Port hozzárendelése (Associate Port)** lehetőséget a **Beállítások (Settings)** menüben, majd rendelje hozzá a portot a nyomtatóhoz.

[■ Ha a nyomtatóillesztőhöz nincs hozzárendelve port](#)

7. ellenőrzés Győződjön meg arról, hogy a nyomtató és a hozzáférési pont hálózati beállításai megegyeznek.

A hozzáférési pont beállításainak ellenőrzéséről tájékozódjon a vele kapott kézikönyvben vagy a gyártónál, majd módosítsa a nyomtató beállításait.

[■ A WEP- WPA- vagy WPA2-kulcs beállítása](#)

8. ellenőrzés Ellenőrizze, hogy nincs-e akadály.

A szobák vagy a szintek közötti, vezeték nélküli kommunikáció általában gyenge. Helyezze máshová az eszközöket.

9. ellenőrzés Ellenőrizze, hogy a nyomtató nincs-e túl távol a hozzáférési ponttól.

A hozzáférési pont beltérben, a vezeték nélküli kommunikációra alkalmas hatókörön belül helyezkedjen el. A nyomtatót a hozzáférési ponttól legfeljebb 50 méterre (164 lábra) helyezze el.

10. ellenőrzés Ellenőrizze, hogy nincs-e rádióhullám okozta interferencia a környezetében.

Ha a közelben olyan eszköz (például mikrohullámú sütő) van, amely ugyanolyan sávzélességű frekvenciát használ, mint a vezeték nélküli állomás, az eszköz interferenciát okozhat. Helyezze a vezeték nélküli állomást a lehető legmesszebb az interferenciát keltő eszköztől.

11. ellenőrzés Ellenőrizze, hogy megfelelőek-e a számítógép hálózati beállításai.

Bizonyosodjon meg arról, hogy a számítógép tud kommunikálni a nyomtatóval és a hozzáférési ponttal a vezeték nélküli helyi hálózaton keresztül.

12. ellenőrzés Győződjön meg arról, hogy a **Kétirányú támogatás engedélyezése (Enable bidirectional support)** jelölőnégyzet be van jelölve a nyomtatóillesztő Tulajdonságok (Properties) párbeszédpaneljének **Portok (Ports)** lapján.

13. ellenőrzés Ellenőrizze, hogy a biztonsági szoftver tűzfala le van-e tiltva.

Ha a biztonsági szoftver tűzfalfunkciója be van kapcsolva, arra figyelmeztető üzenet jelenhet meg, hogy egy Canon szoftver megpróbál hozzáférni a hálózathoz. Az üzenet megjelenése esetén állítsa be a biztonsági szoftverben, hogy mindig engedje meg a hozzáférést.

Ha használ olyan programot, amely megváltoztatja a hálózati környezetet, ellenőrizze a beállításait. Bizonyos programok alapértelmezés szerint bekapcsolják a tűzfalat.

14. ellenőrzés Útválasztó használata esetén a nyomtatót és a számítógépet a LAN-oldalra (azonos hálózati szegmensbe) csatlakoztassa.

Ha nem oldódik meg a probléma, akkor hajtsa végre a beállítást a Telepítő CD-ROM lemezről vagy a weboldalunkon olvasható útmutatásnak megfelelően.

A nyomtató nem észlelhető a vezetékes helyi hálózaton

1. ellenőrzés Ellenőrizze, hogy a nyomtató be van-e kapcsolva.

2. ellenőrzés Aktiválva van a nyomtató vezetékes helyi hálózat beállítása?

A vezetékes helyi hálózat aktiváltságának ellenőrzéséhez nyomtassa ki a hálózat beállítási adatait.

■ [A hálózat beállítási adatainak kinyomtatása](#)

Ha inaktív a vezeték nélküli helyi hálózat, akkor nyomja meg és tartsa lenyomva az **ÚJRAKEZD/MÉGSE (RESUME/CANCEL)** gombot, majd amikor a **BE/KI (POWER)** jelzőfény 11-szer felvillant, engedje el a gombot. Ezzel aktiválta a vezetékes helyi hálózatot:

3. ellenőrzés Győződjön meg arról, hogy a helyi hálózati kábel megfelelően van csatlakoztatva.

Győződjön meg arról, hogy a nyomtató a LAN-kábelen keresztül megfelelően van csatlakoztatva az útválasztóhoz. Ha a LAN-kábel csatlakozása kilazult, csatlakoztassa megfelelően.

Ha a LAN-kábel az útválasztó WAN-oldalához van csatlakoztatva, húzza ki, és csatlakoztassa az útválasztó LAN-oldalához.

Egyéb hálózati problémák

- Elfelejtett hozzáférésipont-név, SSID vagy hálózati kulcs
- Az üzenet megjelenik a számítógép képernyőjén a beállításkor
- Elfelejtette a nyomtatón beállított rendszergazdai jelszót
- A hálózat adatainak ellenőrzése
- Hogyan állíthatók vissza a nyomtató hálózati beállításai a gyári alapértékekre?

Efelejtett hozzáféréspont-név, SSID vagy hálózati kulcs

■ [Nem lehet csatlakozni olyan hozzáférésponttal, amelyen be van állítva WEP- WPA- vagy WPA2-kulcs \(elfelejtette a WEP- WPA- vagy WPA2-kulcsot\)](#)

■ [A WEP- WPA- vagy WPA2-kulcs beállítása](#)

Nem lehet csatlakozni olyan hozzáférésponttal, amelyen be van állítva WEP- WPA- vagy WPA2-kulcs (elfelejtette a WEP- WPA- vagy WPA2-kulcsot)

A hozzáféréspont beállításával kapcsolatban tekintse meg a hozzáférésponthoz kapott kézikönyvet, vagy forduljon a gyártóhoz. Ellenőrizze, hogy a számítógép és a hozzáféréspont tud-e kommunikálni egymással.

Ezután az IJ Network Tool segítségével állítsa be a nyomtatót a hozzáféréspont beállításainak megfelelően.

A WEP- WPA- vagy WPA2-kulcs beállítása

A hozzáféréspont beállításával kapcsolatban tekintse meg a hozzáférésponthoz kapott kézikönyvet, vagy forduljon a gyártóhoz. Ellenőrizze, hogy a számítógép és a hozzáféréspont tud-e kommunikálni egymással.

Ezután az IJ Network Tool segítségével állítsa be a nyomtatót a hozzáféréspont beállításainak megfelelően.

• WEP használata esetén

A használni kívánt kulcs hosszának, formátumának, számának (1–4) és a hitelesítési módnak meg kell egyeznie a hozzáférésponton, a nyomtatón és a számítógépen.

Automatikusan generált WEP kulcsot használó hozzáférésponttal való kommunikációhoz be kell állítania a nyomtatót, hogy a hozzáféréspont által generált kulcsot használja úgy, hogy beírja azt hexadecimális formátumban.

Általános esetben válassza az **Automatikus (Auto)** beállítást hitelesítési módként. Egyéb esetekben válassza a **Nyílt rendszer (Open System)** vagy a **Megosztott kulcs (Shared Key)** lehetőséget a hozzáféréspont beállításának megfelelően.

Ha a **Keresés (Search)** képernyő **Beállítás (Set)** gombjára kattint, és megjelenik a **WEP-adatok (WEP Details)** képernyő, kövesse a képernyőn megjelenő utasításokat, és adja meg a WEP-kulcs megadására vonatkozó kulcshossz-, formátum-, szám- és a hitelesítési beállításokat.

A részleteket lásd [A részletes WEP-adatok módosítása](#) című részben.

• WPA vagy WPA2 használata esetén

A hitelesítési módnak, a jelszónak és a dinamikus titkosítási módnak egyeznie kell a hozzáférésponton, a nyomtatón és a számítógépen.

Adja meg a hozzáféréspont beállított hozzáférésponti kódot (ez egy 8–63 karakterből álló karakterlánc vagy egy 64 jegyű hexadecimális érték).

Válassza ki a **TKIP (alapszintű titkosítás) (TKIP (Basic Encryption))** vagy a **AES (biztonságos titkosítás) (AES (Secure Encryption))** beállítást a dinamikus titkosítás módjaként.

A részleteket lásd [A részletes WPA-adatok vagy WPA2 adatok megváltoztatása](#) című részben.

»» Megjegyzés

- Ez a nyomtató támogatja a WPA-PSK (WPA-Personal) és a WPA2-PSK (WPA2-Personal) módokat.

Az üzenet megjelenik a számítógép képernyőjén a beállításokor

■ Telepítés közben megjelenik a [Jelszó megadása \(Enter Password\) képernyő](#)

■ A hozzáférési pont Keresés (Search) képernyőn történő kijelölését követően megjelenik a titkosítás beállítási képernyője

■ Megjelenik a „Titkosítatlan vezeték nélküli hálózathoz csatlakoztatja a nyomtatót” üzenet

Telepítés közben megjelenik a Jelszó megadása (Enter Password) képernyő

A következő képernyő jelenik meg, ha a már beállított nyomtatóhoz rendszergazdai jelszó van beállítva.



Írja be a beállított rendszergazdai jelszót.

■ A [Rendszergazdai jelszó lap beállításainak módosítása](#)

A hozzáférési pont Keresés (Search) képernyőn történő kijelölését követően megjelenik a titkosítás beállítási képernyője

A rendszer automatikusan megjeleníti ezt a képernyőt, ha a kijelölt hozzáférési pont titkosítást használ. Ilyen esetben úgy adja meg az adatokat, hogy az eszköz a hozzáférési ponttal megegyező titkosítási beállításokat használjon.

A titkosítási beállításokkal kapcsolatos részletek [A Vezeték nélküli helyi hálózat lap beállításainak módosítása](#) című részben olvashatók.

Megjelenik a „Titkosítatlan vezeték nélküli hálózathoz csatlakoztatja a nyomtatót” üzenet

Nincsenek megadva a biztonsági beállítások a hozzáférési ponton. A nyomtató továbbra is használható, folytassa tehát az üzembe helyezést.

▶▶▶ Fontos

- Ha védelem nélküli hálózathoz csatlakozik, előfordulhat, hogy adatai, többek között személyes adatai is, harmadik fél kezébe kerülnek.

Elfelejtette a nyomtatón beállított rendszergazdai jelszót

Inicializálja a LAN-beállításokat.

■ [Hogyan állíthatók vissza a nyomtató hálózati beállításai a gyári alapértékekre?](#)

A LAN-beállítások inicializálása után hajtsa végre a beállítást a Telepítő CD-ROM lemezről vagy a weboldalunkon olvasható utasításoknak megfelelően.

A hálózat adatainak ellenőrzése

■ [A nyomtató IP-címének és MAC-címének ellenőrzése](#)

■ [A számítógép IP- és MAC-címének ellenőrzése](#)

■ [Annak ellenőrzése, hogy képes-e kommunikálni a számítógép és a nyomtató, illetve a számítógép és a hozzáférési pont](#)

■ [A hálózat beállítási adatainak ellenőrzése](#)

A nyomtató IP-címének és MAC-címének ellenőrzése

A nyomtató IP-címének vagy MAC-címének ellenőrzéséhez nyomtassa ki a hálózat beállítási adatait.

■ [A hálózat beállítási adatainak kinyomtatása](#)

A hálózati beállítások IJ Network Tool segítségével történő megjelenítéséhez válassza a **Megjelenítés (View)** menü **Hálózati információk (Network Information)** elemét.

■ [Canon IJ Network Tool képernyő](#)

A számítógép IP- és MAC-címének ellenőrzése

A számítógéphez rendelt IP-cím vagy MAC-cím ellenőrzéséhez kövesse az alábbi eljárást.

1. Az alábbiak szerint válassza ki a **Parancssort (Command Prompt)**.

- Windows 8 esetén a **Kezdőképernyőn (Start)** válassza a **Parancssor (Command Prompt)** elemet. Ha a **Kezdőképernyőn (Start)** nem jelenik meg a **Parancssor (Command Prompt)**, akkor válassza a **Keresés (Search)** gombot, majd keressen rá a „**Parancssor (Command Prompt)**” kulcsszóra.
- Windows 7, Windows Vista és Windows XP esetén kattintson a következőkre: **Start > Minden program (All Programs) > Kellékek (Accessories) > Parancssor (Command Prompt)**.

2. Írja be az „ipconfig/all” parancsot, és nyomja meg az **Enter** billentyűt.

Megjelennek a számítógépére feltelepített hálózati eszközök IP-címe és MAC-címe. Ha a hálózati eszköz nem csatlakozik a hálózathoz, az IP-cím nem jelenik meg.

Annak ellenőrzése, hogy képes-e kommunikálni a számítógép és a nyomtató, illetve a számítógép és a hozzáférési pont

Ellenőrizze, hogy van-e kommunikáció, a pingteszt elvégzésével.

1. Az alábbiak szerint válassza ki a **Parancssort (Command Prompt)**.

- Windows 8 esetén a **Kezdőképernyőn (Start)** válassza a **Parancssor (Command Prompt)** elemet. Ha a **Kezdőképernyőn (Start)** nem jelenik meg a **Parancssor (Command Prompt)**, akkor válassza a **Keresés (Search)** gombot, majd keressen rá a „**Parancssor (Command Prompt)**” kulcsszóra.
- Windows 7, Windows Vista és Windows XP esetén kattintson a következőkre: **Start > Minden program (All Programs) > Kellékek (Accessories) > Parancssor (Command Prompt)**.

2. Írja be a ping parancsot és a nyomtató vagy hozzáférési pont IP-címét, majd nyomja meg az **Enter** gombot.

ping XXX.XXX.XXX.XXX

Az „XXX.XXX.XXX.XXX” a céleszköz IP-címe.

Ha van kommunikáció a következőhöz hasonló üzenet jelenik meg.

Válasz XXX.XXX.XXX.XXX: bájt=32 idő=10 ms TTL=255

Ha **A kérésre nem érkezett válasz a határidőn belül (Request timed out)** üzenet jelenik meg, nincs kommunikáció.

A hálózat beállítási adatainak ellenőrzése

A nyomtató IP-címének vagy MAC-címének ellenőrzéséhez nyomtassa ki a hálózat beállítási adatait.

■ [A hálózat beállítási adatainak kinyomtatása](#)

Hogyan állíthatók vissza a nyomtató hálózati beállításai a gyári alapértékekre?

Fontos

- Vegye figyelembe, hogy az inicializálás a nyomtató összes hálózati beállítását törli, így a számítógépről hálózaton keresztüli nyomtatás lehet, hogy nem lesz lehetséges. Ha hálózaton keresztül kívánja használni a nyomtatót, akkor a beállítást a Telepítő CD-ROM lemezről vagy a weboldalunkon olvasható utasításoknak megfelelően hajtsa végre.

Nyomja meg és tartsa megnyomva az **ÚJRAKEZD/MÉGSE (RESUME/CANCEL)** gombot, majd amikor a **BE/KI (POWER)** jelzőfény 9-szer felvillant, engedje el a gombot.

A hálózati beállítások inicializálása megtörtént.

Nyomtatási problémák

- A nyomtatás nem indul el
- Papírelakadás
- Nem megfelelően működik a lapadagolás/„Nincs papír” hiba lép fel
- A nyomtatás leáll a nyomtatási feladat befejezése előtt

A nyomtatás nem indul el

1. ellenőrzés Győződjön meg arról, hogy a tápkábel megfelelően van-e csatlakoztatva, majd a **BE (ON)** gombot megnyomva kapcsolja be a nyomtatót.

Amíg a **BE/KI (POWER)** jelzőfény villog, a nyomtató felkészül a normál működésre. Várjon, amíg a **BE/KI (POWER)** jelzőfény abbahagyja a villogást, és folyamatosan világítani kezd.

»» Megjegyzés

- Nagy méretű adatok, például fényképek vagy képek nyomtatása esetén tovább tarthat a nyomtatás megkezdése. Amíg a **BE/KI (POWER)** jelzőfény villog, a számítógép adatokat dolgoz fel, és küld a nyomtatónak. Várja meg, míg elindul a nyomtatás.

2. ellenőrzés Győződjön meg arról, hogy a nyomtató megfelelően van-e csatlakoztatva a számítógéphez.

Ha a nyomtató USB-kábellel van csatlakoztatva a számítógéphez, győződjön meg arról, hogy az USB-kábel megfelelően van csatlakoztatva a nyomtatóhoz és a számítógéphez, majd ellenőrizze a következőket:

- USB-hub vagy más továbbítóeszköz használata esetén távolítsa azt el, és csatlakoztassa a nyomtatót közvetlenül a számítógéphez, majd próbálja meg újra a nyomtatást. Ha a nyomtatás normál módon indul el, akkor a gond a továbbítóeszközzel lehet. Részletes tudnivalókért forduljon a továbbítóeszköz forgalmazójához.
- Az is előfordulhat, hogy az USB-kábel hibás. Cserélje ki az USB-kábelt, és próbálkozzon újból a nyomtatással.

Ha helyi hálózaton keresztül használja a nyomtatót, ügyeljen arra, hogy a nyomtató LAN-kábellel legyen a hálózatra csatlakoztatva, és a beállítások helyesek legyenek.

3. ellenőrzés Ha vannak felesleges nyomtatási feladatok, törölje azokat.

■ [Nem kívánt nyomtatási feladat törlése](#)

4. ellenőrzés A lapméret beállítása megfelel a nyomtatóba betöltött papír méretének?

Állítsa be a nyomtatóillesztőben, hogy a nyomtató ne ismerje fel automatikusan a papír szélességét.

A papírszélesség nyomtató általi felismerésének letiltásához nyissa meg a nyomtatóillesztő beállítóablakát, törölje a jelet a **Papír szélességének észlelése számítógépről történő nyomtatáskor (Detect the paper width when printing from computer)** jelölőnégyzetből a **Karbantartás (Maintenance)** lap **Egyéni beállítások (Custom Settings)** lehetőségénél, majd kattintson az **OK** gombra.

A nyomtatóillesztő beállítóablakának megnyitásával kapcsolatban lásd [A nyomtatóillesztő beállító ablakának megnyitása](#) című részt.

* Amikor a nyomtatás befejeződött, jelölje be újra a **Papír szélességének észlelése számítógépről történő nyomtatáskor (Detect the paper width when printing from computer)** jelölőnégyzetet, majd kattintson az **OK** gombra.

5. ellenőrzés Győződjön meg arról, hogy az Ön nyomtatójának neve van kiválasztva a Nyomtatás párbeszédpanelen.

A nyomtató nem fog megfelelően nyomtatni, ha másik nyomtató illesztőprogramját használja.

Győződjön meg arról, hogy az Ön nyomtatójának neve van kiválasztva a Nyomtatás párbeszédpanelen.

»» Megjegyzés

- A **Beállítás alapértelmezett nyomtatóként (Set as Default Printer)** lehetőség kiválasztásával az alapértelmezettként kijelölt nyomtatónak állíthatja be a készüléket.

6. ellenőrzés **Állítsa be megfelelően a nyomtató portját.**

Győződjön meg arról, hogy a nyomtatóport megfelelően van beállítva.

1. Rendszergazdai jogokkal rendelkező fiókkal lépjen be.
2. Válassza az alábbi elemeket.
 - A Windows 8 rendszerben a **Beállítások (Settings)** csempén válassza a **Vezérlőpult (Control Panel)** lehetőséget, majd a **Tálca (Desktop) > Hardver és hang (Hardware and Sound) > Eszközök és nyomtatók (Devices and Printers)** elemet.
 - Windows 7 rendszeren válassza a **Start** menü **Eszközök és nyomtatók (Devices and Printers)** pontját.
 - Windows Vista rendszer esetén válassza a **Start** menü **Vezérlőpult (Control Panel) > Hardver és hang (Hardware and Sound) > Nyomtatók (Printers)** pontot.
 - Windows XP rendszer esetén válassza a **Start** menü **Vezérlőpult (Control Panel) > Nyomtatók és más hardverek (Printers and Other Hardware) > Nyomtatók és faxok (Printers and Faxes)** pontot.
3. Nyissa meg a nyomtatóillesztő nyomtatótulajdonságokat tartalmazó párbeszédpanelét.
 - Windows 8 és Windows 7 rendszeren kattintson a jobb gombbal a „Canon XXX” ikonra (ahol „XXX” az adott nyomtató neve), majd válassza a **Nyomtató tulajdonságai (Printer properties)** lehetőséget.
 - Windows Vista vagy Windows XP rendszer esetén kattintson jobb gombbal a „Canon XXX” ikonra (ahol „XXX” az adott nyomtató neve), majd válassza a **Tulajdonságok (Properties)** pontot.
4. A portbeállítások ellenőrzéséhez kattintson a **Portok (Ports)** fülre.

Győződjön meg arról, hogy a **Nyomtató (Printer)** oszlopban az „USBnnn” port (ahol „n” egy szám) és a „Canon XXX” lehetőség van kiválasztva a **Nyomtatás a következő port(ok)ra (Print to the following port(s))** lehetőségnél.

»» Megjegyzés

- Ha a nyomtatót helyi hálózaton keresztül használja, a nyomtató portjának neve így fog megjelenni: „CNBJNP_xxxxxxxx”. * Az „xxxxxxxx” az a karaktorsor, amely a MAC-címből generálódik, vagy amelyet a felhasználó ad meg, amikor beállítja a nyomtatót.

- Ha a beállítás helytelen:

Telepítse újra a nyomtatóillesztő-programot a Telepítő CD-ROM lemez segítségével, vagy telepítse az illesztőprogramot a webhelyünkről.

- A nyomtatás annak ellenére nem indul el, hogy a nyomtató csatlakoztatva van a számítógéphez USB-kábelen keresztül, és az „USBnnn” nevű port van kiválasztva:

Windows 8 esetén a **My Printer** elindításához a **kezdőképernyőn (Start)** válassza a **My Printer** elemet. Ha a **kezdőképernyőn (Start)** nem jelenik meg a **My Printer** program, akkor válassza a **Keresés (Search)** gombot, és keressen rá a „**My Printer**” kifejezésre.

Állítsa be a megfelelő nyomtatóportot a **Diagnose and Repair Printer** menüpontnál. A nyomtató megfelelő portjának kiválasztásához kövesse a képernyőn megjelenő utasításokat, majd válassza ki a nyomtatójának nevét.

A Windows 7, a Windows Vista vagy a Windows XP rendszerben kattintson a **Start** lehetőségre, válassza a **Minden program (All programs), Canon Utilities, Canon My Printer, Canon My Printer**

pontot, majd válassza a **Diagnose and Repair Printer** lehetőséget. A nyomtató megfelelő portjának kiválasztásához kövesse a képernyőn megjelenő utasításokat, majd válassza ki a nyomtatójának nevét.

Ha a probléma nem oldódik meg, telepítse újra a nyomtatóillesztő-programot a Telepítő CD-ROM lemez segítségével, vagy telepítse az illesztőprogramot a webhelyünkről.

- A nyomtatás akkor sem indul el, ha a nyomtató helyi hálózaton való csatlakoztatása esetén a „CNBJNP_xxxxxxxx” nevű portot választja:

Indítsa el az IJ Network Tool programot, válassza ki a 4. lépésben jóváhagyott „CNBJNP_xxxxxxxx” elemet, majd a **Beállítások (Settings)** menü **Port hozzárendelése (Associate Port)** elemének segítségével rendelje a portot a nyomtatóhoz.

Ha a probléma nem oldódik meg, telepítse újra a nyomtatóillesztő-programot a Telepítő CD-ROM lemez segítségével, vagy telepítse az illesztőprogramot a webhelyünkről.

7. ellenőrzés Rendkívül nagy a nyomtatási adatok mérete?

Kattintson a **Nyomtatási beállítások (Print Options)** gombra a nyomtatóillesztő **Oldalbeállítás (Page Setup)** lapján. Ezt követően állítsa a megjelenő párbeszédpanelen **Be (On)** értékre a **Nyomtatási adatok elvesztésének megakadályozása (Prevention of Print Data Loss)** beállítást.

* Ha a **Be (On)** érték van kiválasztva a **Nyomtatási adatok elvesztésének megakadályozása (Prevention of Print Data Loss)** beállításnál, a nyomat minősége csökkenhet.

8. ellenőrzés Indítsa újra a számítógépét.

Papírelakadás

Ha elakad a papír, a **Riasztás (Alarm)** jelzőfény narancssárgán villog, és automatikusan egy hibaüzenet jelenik meg a számítógép képernyőjén. Tegye meg az üzenetben leírtaknak megfelelő lépést.

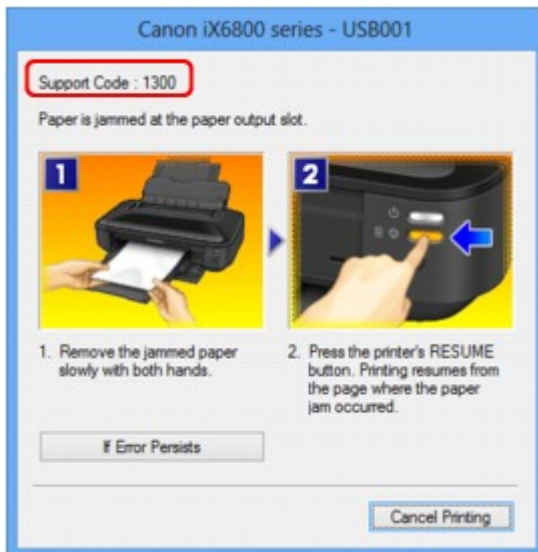

Az elakadt papír eltávolításának részleteiről lásd: [Támogatási kódok listája \(papírelakadás esetén\)](#).

»»» Megjegyzés

- A támogatási kódos hibákkal kapcsolatban elvégzendő műveleteket a számítógépen a támogatási kódra keresve jelenítheti meg.

■ [Kattintson ide a kereséshez](#)

Nem megfelelően működik a lapadagolás/„Nincs papír” hiba lép fel

1. ellenőrzés Győződjön meg arról, hogy van betöltve papír.

■ [Papír betöltése](#)

2. ellenőrzés Papírbetöltéskor feltétlenül ügyeljen a következőkre.

- Ha két vagy több lapot tölt be, a betöltés előtt pörgesse át őket.



- Ha két vagy több lapot tölt be, a betöltés előtt igazítsa össze a lapok szélét.
- Amikor két vagy több lapot tölt be, ügyeljen arra, hogy a papírköteg ne nyúljon túl a betöltési határjelen.
A papír típusától és a környezeti körülményektől (magas vagy alacsony hőmérséklet, illetve páratartalom) függően előfordulhat azonban, hogy teljes kapacitás mellett nem lehetséges megfelelő lapadagolás. Ilyen esetben az egyszerre betöltött papír mennyiségét csökkentse a határjel felénél kevesebbre.
- A lapot mindig álló tájolással töltsse be, a nyomtatás tájolásától függetlenül.
- A nyomtatási oldalával FELFELÉ töltsse be a papírt, és csúsztassa a papírvezetőket a papír két oldalához.

■ [Papír betöltése](#)

3. ellenőrzés Ellenőrizze, hogy nem túl vastag vagy nem hajlott-e a nyomtatáshoz használt papír.

■ [A nem használható hordozók](#)

4. ellenőrzés Hagakik vagy borítékok betöltése során feltétlenül ügyeljen a következőkre.

- Meghajlott Hagaki nem biztos, hogy megfelelően be tud töltődni, még akkor sem, ha a papírmennyiség nem lépi túl a betöltési korlátot.
- Ha borítékokra nyomtat, tekintse meg a [Papír betöltése](#) című részt, és készítse elő a borítékokat nyomtatás előtt.

Miután előkészítette a borítékokat, álló tájolással helyezze azokat a készülékbe. Ha a borítékok fekvő helyzetben kerülnek a nyomtatóba, adagolásuk nem lesz megfelelő.

5. ellenőrzés Győződjön meg arról, hogy a hordozótípus és a papírméret beállítása a betöltött papírnak megfelelő-e.

6. ellenőrzés Győződjön meg arról, hogy nincs-e a hátsó tálcában idegen tárgy.



Ha elszakadt a papír a hátsó tálcában, a [Papírelakadás](#) című részben olvashatja el, hogy lehet eltávolítani a papírt.

Ha idegen tárgy került a hátsó tálcába, kapcsolja ki a nyomtatót, húzza ki a tápkábelt, majd távolítsa el az idegen tárgyat.

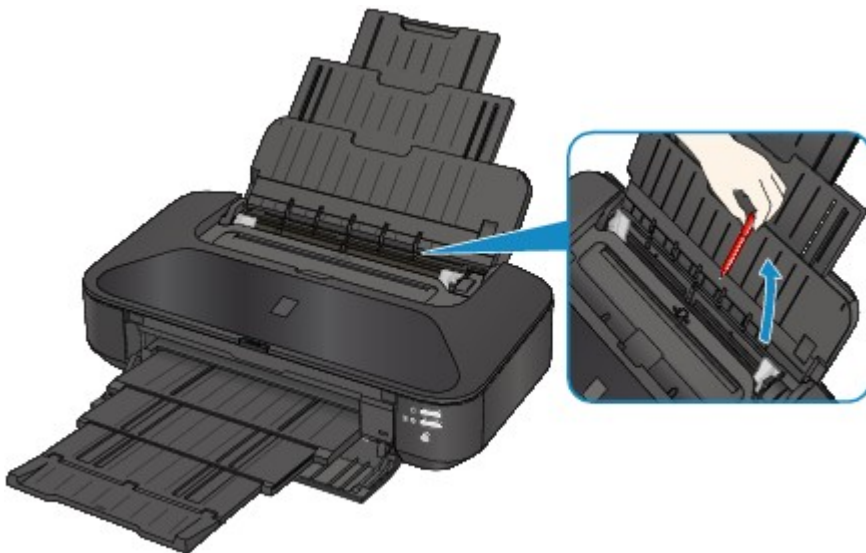

7. ellenőrzés Tisztítsa meg a laptovábbító görgőt.

Laptovábbító görgők tisztítása a számítógépről

»»» Megjegyzés

- A laptovábbító görgő tisztítása a görgő kopásával jár, ezért ezt a műveletet csak indokolt esetben végezze el.

8. ellenőrzés Ha az A3-as normál papír gyakran elakad a papírkimeneti nyílás közelében, vagy ha elhajlik, jelölje be a Papírelakadás megelőzése elemet.

A nyomtatóillesztőben csak akkor állítsa be, hogy a nyomtató megelőzze a papírelakadást, ha az A3-as normál papír gyakran elakad a papírkimeneti nyílás közelében, vagy ha elhajlik.

Ha kiválasztja a papírelakadás megelőzésére szolgáló beállítást, akkor csökkenhet a nyomtatási sebesség vagy romolhat a nyomtatási minőség.

* A nyomtatás befejezését követően kapcsolja ki a papírelakadás megelőzésének beállítását. Ellenkező esetben a beállítás érvényben marad az összes következő nyomtatási feladatra.

Nyissa meg a nyomtatóillesztő beállítóablakát, és a **Karbantartás (Maintenance)** lap **Egyéni beállítások (Custom Settings)** lehetőségénél jelölje be a **Papírelakadás megelőzése (Prevent paper jam)** jelölőnégyzetet, majd kattintson az **OK** gombra.

A nyomtatóillesztő beállítóablakának megnyitásával kapcsolatban lásd [A nyomtatóillesztő beállító ablakának megnyitása](#) című részt.

A nyomtatás leáll a nyomtatási feladat befejezése előtt

1. ellenőrzés Van betöltve papír?

Győződjön meg arról, hogy van betöltve papír.

Ha kifogyott a papír, töltsön papírt a nyomtatóba.

2. ellenőrzés Sok fényképet vagy ábrát tartalmazó dokumentumot nyomtat?

Mivel a nagy méretű adatok (például fényképek vagy ábrák) nyomtatásakor a nyomtatónak több időre van szüksége az adatok feldolgozásához, ezért úgy tűnhet, hogy a nyomtató nem működik.

Ha olyan dokumentumot nyomtat normál papír használatával, amelynek nyomtatása nagy mennyiségű tintát igényel, a nyomtató néha szünetet tarthat. Ilyenkor várjon, amíg a feldolgozás véget ér.

»»» Megjegyzés

- Ha nagy nyomtatási területet tartalmazó dokumentumot nyomtat, illetve egy dokumentumot sok példányban nyomtat ki, a nyomtatás szünetelhet, amíg a tinta szárad.

3. ellenőrzés Nem nyomtat a nyomtató hosszabb ideje folyamatosan?

Ha a nyomtató hosszabb ideig megszakítás nélkül nyomtat, a nyomtatófej vagy a körülötte lévő egyéb részek túlmelegedhetnek. A nyomtató a nyomtatófej védelme érdekében egy időre leállhat két sor között, majd később folytatja a nyomtatást.

Ebben az esetben várjon egy kicsit. Ha a nyomtatás továbbra sem folytatódik, szakítsa meg a nyomtatást egy alkalmas pillanatban, és legalább 15 percre kapcsolja ki a nyomtatót.

⚠ Figyelem

- A nyomtató belsejében a nyomtatófej és annak környéke rendkívüli módon felhevülhet. Soha ne érjen hozzá a nyomtatófejhez vagy a közeli alkatrészekhez.

A nyomtatási minőséggel kapcsolatos problémák

- **Nem kielégítő a nyomtatás eredménye**
- **A készülék nem adagol festéket**

Nem kielégítő a nyomtatás eredménye

Ha nem kielégítő a nyomtatás eredménye, például fehér csíkok, töredezett vonalak vagy egyenetlen színek jelennek meg, először a papír és a nyomtatási minőség beállításait ellenőrizze.

1. ellenőrzés A lapméret és a hordozótípus beállításai megfelelnek a betöltött papír méretének és típusának?

Ha ezek a beállítások nem megfelelőek, a nyomtatás eredménye nem lesz kielégítő.

Ha fényképet vagy ábrát nyomtat, a papírtípus helytelen beállításai csökkenthetik a színes nyomtatás minőségét.

Ezenkívül, ha helytelen papírtípus-beállítással nyomtat, a nyomtatott felület megkarcolódhat.

Szegély nélküli nyomtatás esetén a papírtípus-beállítás és a betöltött papír együttes használatától függően előfordulhat, hogy a színek egyenetlenül jelennek meg.

Ellenőrizze a lapméret és a hordozótípus beállításait a nyomtatóillesztő használatával.

[■■Nyomtatás az Easy Setup segítségével](#)

2. ellenőrzés Győződjön meg arról, hogy megfelelő nyomtatási minőség van kiválasztva a nyomtató-illesztőprogramban.

Válassza a papírnak és a nyomtatni kívánt képnek megfelelő nyomtatási minőség beállítást. Ha elmosódást vagy a színek egyenetlenségét észleli, növelje a nyomtatási minőséget, és próbálja meg újra a nyomtatást.

A nyomtatási minőség beállítása a nyomtatóillesztőben ellenőrizhető.

[■■A nyomtatási minőség módosítása és a képadatok javítása](#)

3. ellenőrzés Amennyiben a probléma nem oldódott meg, akkor lehetséges, hogy más az oka.

Lásd az alábbi szakaszokat is:

[■■A nyomtatási feladat vége nem nyomtatható ki](#)

[■■A nyomtatásnak nincs eredménye/A nyomtatás elmosódott/A színek nem megfelelőek/Fehér csíkok jelennek meg](#)

[■■A vonalak töredeztettek](#)

[■■Egy vonal egyáltalán nem, vagy csak részben látszik a nyomaton](#)

[■■Egy kép egyáltalán nem, vagy csak részben látszik a nyomaton](#)

[■■A nyomtatás meghajlik, vagy a tinta foltosan szárad meg](#)

[■■A papír maszatos/A nyomtatási felület karcos](#)

[■■A papír hátsó oldala bepiszkolódik](#)

[■■Függőleges vonalak jelennek meg a nyomtatás szélén](#)

[■■A színek egyenetlenek vagy csíkosak](#)

A nyomtatási feladat vége nem nyomtatható ki

1. ellenőrzés Válassza ki a nyomtatási adatok tömörítését tiltó beállítást.

Ha a használt alkalmazássonftverben kiválasztja a nyomtatási adatok tömörítését tiltó beállítást, javulhat a nyomtatás eredménye.

Kattintson a **Nyomtatási beállítások (Print Options)** gombra a nyomtatóillesztő **Oldalbeállítás (Page Setup)** lapján. Jelölje be a **Ne engedélyezze az alkalmazásoknak a nyomtatási adatok tömörítését (Do not allow application software to compress print data)** négyzetet, majd kattintson az **OK** gombra.

* A nyomtatás befejeződése után törölje a jelet a jelölőnégyzetből.

2. ellenőrzés Rendkívül nagy a nyomtatási adatok mérete?

Kattintson a **Nyomtatási beállítások (Print Options)** gombra a nyomtatóillesztő **Oldalbeállítás (Page Setup)** lapján. Ezt követően állítsa a megjelenő párbeszédpanelen **Be (On)** értékre a **Nyomtatási adatok elvesztésének megakadályozása (Prevention of Print Data Loss)** beállítást.

* Ha a **Be (On)** érték van kiválasztva a **Nyomtatási adatok elvesztésének megakadályozása (Prevention of Print Data Loss)** beállításnál, a nyomtatás minősége csökkenhet.

3. ellenőrzés Elegendő hely van a számítógép merevlemezén?

Hely felszabadításához törölje a szükségtelen fájlokat.

A nyomtatásnak nincs eredménye/A nyomtatás elmosódott/A színek nem megfelelőek/Fehér csíkok jelennek meg

❖ A nyomtatásnak nincs eredménye



❖ A nyomtatás elmosódott

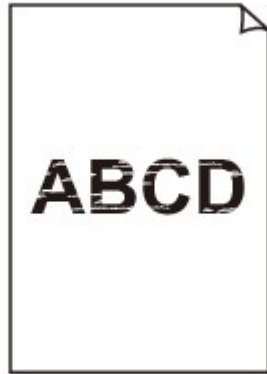

❖ A színek nem megfelelőek



❖ Fehér csíkok jelennek meg

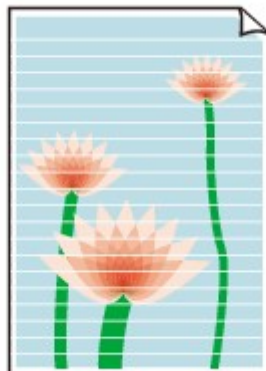

1. ellenőrzés Ellenőrizte a papír és a nyomtatási minőség beállítását?

■ [Nem kielégítő a nyomtatás eredménye](#)

2. ellenőrzés Ellenőrizze a tintatartályok állapotát. Ha a tinta kifogyott, cserélje ki a tintatartályt.

■ [A tintatartály cseréje](#)

3. ellenőrzés Nem maradt a tintatartályon a narancssárga szalag vagy a védőfólia?

Ügyeljen, hogy minden védőszalagot eltávolítson a tartályról, és hogy az Y alakú légrés szabadon legyen, az (A) ábrának megfelelően.

Ha a narancssárga szalag a tintatartályon van a (B) ábra szerint, húzza le és távolítsa el.

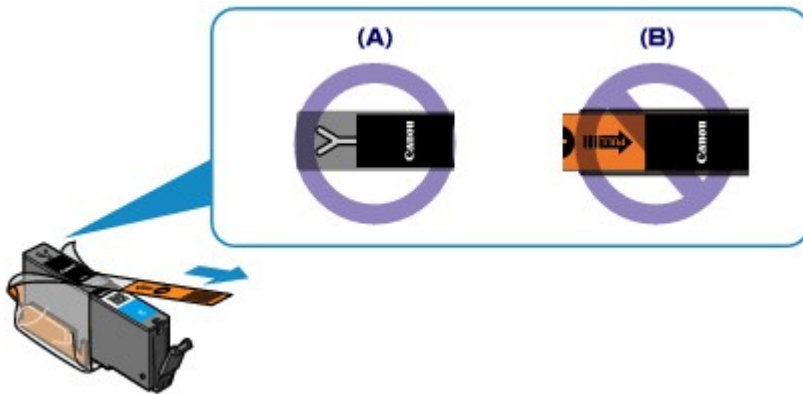

4. ellenőrzés Nyomtassa ki a fúvóka-ellenőrző mintát, majd végezze el a szükséges karbantartási műveleteket, például a nyomtatófej megtisztítását.

A fúvókaellenőrző minta kinyomtatásával ellenőrizheti, hogy a nyomtatófej fúvókái megfelelően juttatják-e a tintát a papírra.

További tájékoztatást talál a fúvóka-ellenőrző minta kinyomtatásáról, a nyomtatófej tisztításáról és a nyomtatófej fokozott tisztításáról a [Ha a nyomtatás halvány, vagy a színek nem megfelelően jelennek meg](#) című részben.

- Ha a fúvókaellenőrző minta nem nyomtatható ki hibátlanul

Ellenőrizze, hogy nem üres-e valamelyik szín tintatartálya.

Ha a kinyomtatott fúvóka-ellenőrző minta annak ellenére nem megfelelő, hogy elegendő tinta van, végezzen nyomtatófej-tisztítást, és ismét nyomtassa ki a fúvóka-ellenőrző mintát.

- Ha a problémát a nyomtatófej kétszeri tisztítása sem oldja meg:

Végezze el a nyomtatófej alapos tisztítását.

Ha a probléma a nyomtatófej fokozott tisztítása után sem szűnik meg, kapcsolja ki a nyomtatót, és 24 óra elteltével ismétlje meg a fokozott tisztítást.

- Ha a probléma a nyomtatófej kétszeri alapos tisztítása után sem szűnik meg:

Ha a nyomtatófej fokozott tisztítása nem oldja meg a problémát, előfordulhat, hogy a nyomtatófej megsérült. Lépjen kapcsolatba a szervizközponttal.

5. ellenőrzés Ha csak egyik oldalán nyomtatható papírt használ, ügyeljen arra, hogy a papír a nyomtatható oldalával felfelé legyen behelyezve.

Az ilyen papír helytelen oldalára történő nyomtatás nem tiszta nyomatokat vagy gyengébb minőségű nyomtatást eredményezhet.

Úgy töltsse be a papírt, hogy az a nyomtatható oldalával felfelé nézzen.

A nyomtatható oldalra vonatkozó tudnivalókat a papírhoz mellékelt leírás tartalmazza.

A vonalak töredezetek



1. ellenőrzés Ellenőrizte a papír és a nyomtatási minőség beállítását?

■ [Nem kielégítő a nyomtatás eredménye](#)

2. ellenőrzés Végezzen nyomtatófej-igazítást.

Ha a nyomaton a vonalak töredezetek, illetve a nyomtatás eredménye más szempontból nem kielégítő, a nyomtatófej helyzetét kell beállítania.

■ [A nyomtatófej igazítása](#)

»» Megjegyzés

- Ha a probléma a nyomtatófej-igazítás után sem szűnik meg, végezzen manuális nyomtatófej-igazítást a [Manuális nyomtatófej-igazítás számítógépről](#) című részben leírtak szerint.

3. ellenőrzés Növelje a nyomtatási minőséget, majd újból próbálja meg nyomtatni.

Ha a nyomtatóillesztő-programban jobb nyomtatási minőséget állít be, javulhat a nyomtatás eredménye.

Egy vonal egyáltalán nem, vagy csak részben látszik a nyomaton

1. ellenőrzés Az oldalelrendezéssel történő nyomtatási vagy a tűzési margóval történő nyomtatási funkciót használja?

Amikor az oldalelrendezéssel történő nyomtatási vagy a tűzési margóval történő nyomtatási funkciót használja, előfordulhat, hogy a vékony vonalak nem látszanak a hordozón. Próbálja vastagítani a dokumentumban található vonalakat.

2. ellenőrzés Rendkívül nagy a nyomtatási adatok mérete?

Kattintson a **Nyomtatási beállítások (Print Options)** gombra a nyomtatóillesztő **Oldalbeállítás (Page Setup)** lapján. Ezt követően állítsa a megjelenő párbeszédpanelen **Be (On)** értékre a **Nyomtatási adatok elvesztésének megakadályozása (Prevention of Print Data Loss)** beállítást.

* Ha a **Be (On)** érték van kiválasztva a **Nyomtatási adatok elvesztésének megakadályozása (Prevention of Print Data Loss)** beállításnál, a nyomtatás minősége csökkenhet.

Egy kép egyáltalán nem, vagy csak részben látszik a nyomaton

1. ellenőrzés Válassza ki a nyomtatási adatok tömörítését tiltó beállítást.

Ha a használt alkalmazásszoftverben kiválasztja a nyomtatási adatok tömörítését tiltó beállítást, javulhat a nyomtatás eredménye.

Kattintson a **Nyomtatási beállítások (Print Options)** gombra a nyomtatóillesztő **Oldalbeállítás (Page Setup)** lapján. Jelölje be a **Ne engedélyezze az alkalmazásoknak a nyomtatási adatok tömörítését (Do not allow application software to compress print data)** négyzetet, majd kattintson az **OK** gombra.

* A nyomtatás befejeződése után törölje a jelet a jelölőnégyzetből.

2. ellenőrzés Rendkívül nagy a nyomtatási adatok mérete?

Kattintson a **Nyomtatási beállítások (Print Options)** gombra a nyomtatóillesztő **Oldalbeállítás (Page Setup)** lapján. Ezt követően állítsa a megjelenő párbeszédpanelen **Be (On)** értékre a **Nyomtatási adatok elvesztésének megakadályozása (Prevention of Print Data Loss)** beállítást.

* Ha a **Be (On)** érték van kiválasztva a **Nyomtatási adatok elvesztésének megakadályozása (Prevention of Print Data Loss)** beállításnál, a nyomtatás minősége csökkenhet.

A nyomat meghajlik, vagy a tinta foltosan szárad meg

A nyomat foltosan szárad meg



A nyomat meghajlik



1. ellenőrzés Ellenőrizte a papír és a nyomtatási minőség beállítását?

■ [Nem kielégítő a nyomtatás eredménye](#)

2. ellenőrzés Ha az intenzitás beállítása magas, csökkentse az intenzitásra vonatkozó beállítás értékét, majd ismét próbálja meg a nyomtatást.

Ha normál papírra nagy fedettségű képeket nyomtat, előfordulhat, hogy a papír túlságosan sok tintát szív fel és hullámossá válik, így a papír dörzsölődését okozza.

Az intenzitás a nyomtatóillesztő-programban ellenőrizhető.

■ [Az intenzitás beállítása](#)

3. ellenőrzés Fotópapírt használ a fényképek nyomtatásához?

Nagy szinteltettségű adatok, például fényképek vagy erős színeket tartalmazó képek nyomtatása esetén a Photo Paper Plus Glossy II vagy más Canon gyártmányú speciális papírok használata ajánlott.

■ [A használható hordozók](#)

A papír maszatos/A nyomtatási felület karcos

A papír maszatos

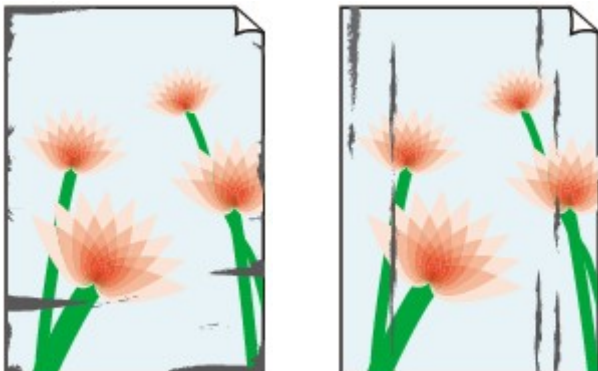

A papír élei bepiszkolódnak A nyomtatási felület bepiszkolódik



A nyomtatási felület karcos

1. ellenőrzés Ellenőrizte a papír és a nyomtatási minőség beállítását?

 [Nem kielégítő a nyomtatás eredménye](#)

2. ellenőrzés Megfelelő típusú papírt használ a nyomtatáshoz? Ellenőrizze a következőket:

- Ellenőrizze, hogy a nyomtatáshoz használt papír megfelel-e a nyomtatás céljára.

 [A használható hordozók](#)

- Szegély nélküli nyomtatás során ellenőrizze, hogy a használt papír alkalmas-e szegély nélküli nyomtatásra.

Ha a használt papír nem alkalmas szegély nélküli nyomtatásra, a nyomtatási minőség gyengébb lehet a papír alsó és felső szélén.

 [Nyomtatási terület](#)

3. ellenőrzés Miután kisimította, töltsse be a papírt.

Photo Paper Plus Semi-gloss típusú papír használata esetén, még ha a papír hullámos is, egyszerre egy lapot töltsön be, úgy, ahogy van. A lap kiegyenesítése közben repedések keletkezhetnek a papír felületén, ami a nyomtatási minőség csökkenéséhez vezethet.

Javasoljuk, hogy a maradék papírt tegye vissza a csomagolásba, és tartsa vízszintes felületen.

• Normál papír esetén

Fordítsa meg a papírt, és töltsse be újra úgy, hogy a másik oldalára nyomtathasson.

Ha a papírt hosszabb ideig a hátsó tálcában hagyja, akkor a papír meggyűrődhet. Ha ez történik, akkor a papírt a másik oldalával felfelé töltsse be. Ez megoldhatja a problémát.

• Egyéb papír esetén

Ha a papír négy sarkán a behajlás magassága nagyobb, mint 3 mm / 0,1 hüvelyk (A), a papír elmaszatozhat, és előfordulhat, hogy a nyomtató nem tudja betölteni a papírt. Ilyen esetben simítsa ki a papírt a lenti műveletsorral.



1. Tekerje fel a papírt az alábbi ábrán látható módon a meghajlással ellentétes irányban.

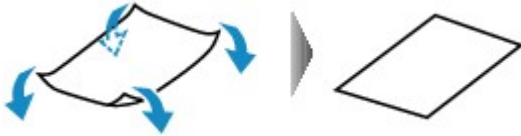

2. Ellenőrizze, hogy a papír kiegyenesedett-e.

Javasoljuk, hogy kiegyenesített papírból egyszerre csak egy lapot nyomtasson.

»»» Megjegyzés

- A hordozó típusától függően előfordulhat, hogy a hajlott papír elmaszatólik vagy a nyomtató nem tudja betölteni, még ha nem is lett hullámos. Ha a behajlás kevesebb, mint 3 mm / 0,1 hüvelyk (B), simítsa ki a papírt a lenti műveletsorral. Ez javíthat a nyomtatás eredményén.

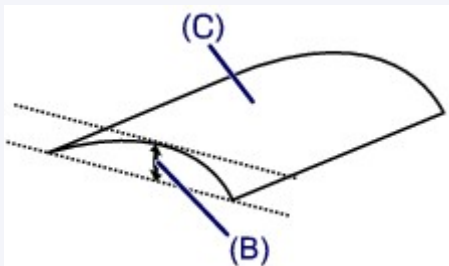

(C) Nyomtatási oldal

Javasoljuk, hogy kiegyenesített papírból egyszerre csak egy lapot nyomtasson.

4. ellenőrzés Adja meg a papírhorzsolódás megelőzésére szolgáló beállítást.

A papírhorzsolódás megelőzésére szolgáló beállítás kiválasztásával megnő a nyomtatófej és a betöltött papír közötti távolság. Ha annak ellenére horzsolódást észlel, hogy a betöltött papírnak megfelelő hordozótípust állította be, állítsa be a nyomtatót a számítógépről a papírhorzsolódás megelőzésére.

Ha kiválasztja a papírhorzsolódás megelőzésére szolgáló beállítást, a nyomtatási sebesség lecsökkenhet.

* A nyomtatás befejezését követően kapcsolja ki a papírhorzsolódás megelőzésének beállítását. Ellenkező esetben a beállítás érvényben marad az összes következő nyomtatási feladatra.

Nyissa meg a nyomtatóillesztő beállítóablakát, és a **Karbantartás (Maintenance)** lap **Egyéni beállítások (Custom Settings)** lehetőségénél jelölje be a **Papírhorzsolódás megelőzése (Prevent paper abrasion)** jelölőnégyzetet, majd kattintson az **OK** gombra.

A nyomtatóillesztő beállítóablakának megnyitásával kapcsolatban lásd [A nyomtatóillesztő beállító ablakának megnyitása](#) című részt.

5. ellenőrzés Ha az intenzitás beállítása magas, csökkentse az intenzitásra vonatkozó beállítás értékét, majd ismét próbálja meg a nyomtatást.

Ha normál papírra nagy fedettségű képeket nyomtat, előfordulhat, hogy a papír túlságosan sok tintát szív fel és hullámosná válik, így a papír dörzsölődését okozza.

Csökkentse a nyomtatóillesztő-programban az intenzitási beállítás értékét, majd ismét próbáljon meg nyomtatni.

1. Nyissa meg a nyomtatóillesztő beállító ablakát.

■ [A nyomtatóillesztő beállító ablakának megnyitása](#)

2. Válassza a **Fő (Main)** lapon, a **Szín/intenzitás (Color/Intensity)** beállításnál a **Kézi (Manual)** lehetőséget, és kattintson a **Beállítás... (Set...)** gombra.

3. A kívánt intenzitás beállításához húzza az **Intenzitás (Intensity)** csúszkát a megfelelő irányba a **Színigazítás (Color Adjustment)** lapon.

6. ellenőrzés A nyomtatás a javasolt nyomtatási területen kívülre esik?

Ha a papír javasolt nyomtatási területén kívülre nyomtat, a papír alsó széle tintával szennyeződhet.

Méretezze át az alkalmazásban az eredeti dokumentumot.

■ [Nyomtatási terület](#)

7. ellenőrzés A laptovábbító görgő beszennyeződött?

Tisztítsa meg a laptovábbító görgőt.

■ [Laptovábbító görgők tisztítása a számítógépről](#)

»» Megjegyzés

- A laptovábbító görgő tisztítása a görgő kopásával jár, ezért ezt a műveletet csak indokolt esetben végezze el.

8. ellenőrzés Piszkos a nyomtató belseje?

A kétoldalas nyomtatás tintát hagyhat a nyomtató belsejében, amely összemaszatolhatja a nyomatokat.

Végezzen alsó tálcátisztítást, és tisztítsa meg a nyomtató belsejét.

■ [A nyomtató belsejének tisztítása](#)

»» Megjegyzés

- Ha szeretné elkerülni, hogy a nyomtató belseje beszennyeződjön, állítsa be helyesen a papír méretét.

9. ellenőrzés Állítsa hosszabbra a nyomtatott lapok száradási idejét.

Így elegendő idő lesz a tinta száradására, és a papír nem fog beszennyeződni vagy megkarcolódni.

1. Ellenőrizze, hogy a nyomtató be van-e kapcsolva.

2. Nyissa meg a nyomtatóillesztő beállító ablakát.

■ [A nyomtatóillesztő beállító ablakának megnyitása](#)

3. Kattintson a **Karbantartás (Maintenance)** lapra, majd az **Egyéni beállítások (Custom Settings)** opcióra.

4. A várakozási idő beállításához húzza a **Tintaszáradási idő (Ink Drying Wait Time)** csúszkát a megfelelő irányba, majd kattintson az **OK** gombra.

5. Amikor megjelenik a megerősítést kérő üzenet, kattintson az **OK** gombra.

A papír hátsó oldala bepiszkolódik

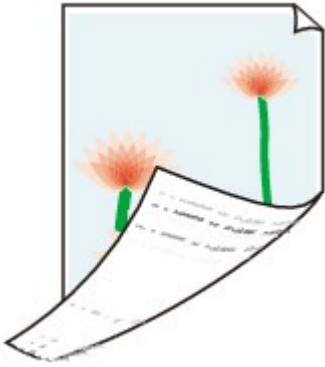

1. ellenőrzés Ellenőrizte a papír és a nyomtatási minőség beállítását?

■ [Nem kielégítő a nyomtatás eredménye](#)

2. ellenőrzés Végezzen alsó tálca tisztítást, és tisztítsa meg a nyomtató belsejét.

■ [A nyomtató belsejének tisztítása](#)

»» Megjegyzés

- Szegély nélküli nyomtatás, kétoldalas nyomtatás vagy túl sok nyomtatás esetén tintával szennyeződhet a készülék belseje.

Függőleges vonalak jelennek meg a nyomtatás széléin



Ellenőrzés Helyes a betöltött papír mérete?

Függőleges vonalak kerülhetnek a margóra, ha a betöltött papír nagyobb, mint az Ön által megadott méret.

Állítsa be helyesen a papírméretet a betöltött papírnak megfelelően.

■ [Nem kielégítő a nyomtatás eredménye](#)

»» Megjegyzés

- A függőleges vonalminta iránya változhat a képi adatoktól és a nyomtatás beállításaitól függően.
- Ez a nyomtató automatikus tisztítást végez, ha arra a nyomatok tisztán tartása érdekében szükség van. Egy kevés tintát fúj ki a tisztításhoz.

Habár a tinta általában a tintagyűjtőre kerül, a papírra is kerülhet belőle, ha a papír nagyobb, mint az Ön által megadott méret.

A színek egyenetlenek vagy csíkosak

A színek egyenetlenek



A színek csíkosak



1. ellenőrzés Ellenőrizte a papír és a nyomtatási minőség beállítását?

■ [Nem kielégítő a nyomtatás eredménye](#)

2. ellenőrzés Nyomtassa ki a fúvóka-ellenőrző mintát, majd végezze el a szükséges karbantartási műveleteket, például a nyomtatófej megtisztítását.

A fúvókaellenőrző minta kinyomtatásával ellenőrizheti, hogy a nyomtatófej fúvókái megfelelően juttatják-e a tintát a papírra.

További tájékoztatást talál a fúvóka-ellenőrző minta kinyomtatásáról, a nyomtatófej tisztításáról és a nyomtatófej fokozott tisztításáról a [Ha a nyomat halvány, vagy a színek nem megfelelően jelennek meg](#) című részben.

- Ha a fúvókaellenőrző minta nem nyomtatható ki hibátlanul

Ellenőrizze, hogy nem üres-e valamelyik szín tintatartálya.

Ha a kinyomtatott fúvóka-ellenőrző minta annak ellenére nem megfelelő, hogy elegendő tinta van, végezzen nyomtatófej-tisztítást, és ismét nyomtassa ki a fúvóka-ellenőrző mintát.

- Ha a problémát a nyomtatófej kétszeri tisztítása sem oldja meg:

Végezze el a nyomtatófej alapos tisztítását.

Ha a probléma a nyomtatófej fokozott tisztítása után sem szűnik meg, kapcsolja ki a nyomtatót, és 24 óra elteltével ismétlje meg a fokozott tisztítást.

- Ha a probléma a nyomtatófej kétszeri alapos tisztítása után sem szűnik meg:

Ha a nyomtatófej fokozott tisztítása nem oldja meg a problémát, előfordulhat, hogy a nyomtatófej megsérült. Lépjen kapcsolatba a szervizközponttal.

3. ellenőrzés **Végezzen nyomtatófej-igazítást.**

■ [A nyomtatófej igazítása](#)

»» Megjegyzés

- Ha a probléma a nyomtatófej-igazítás után sem szűnik meg, végezzen manuális nyomtatófej-igazítást a [Manuális nyomtatófej-igazítás számítógépről](#) című részben leírtak szerint.

A készülék nem adagol festéket

1. ellenőrzés Nem fogyott ki a tinta?

Nyissa ki a fedelet, és ellenőrizze a tinták jelzőfényének állapotát.

[A tintaállapot ellenőrzése](#)

2. ellenőrzés Nem maradt a tintatartályon a narancssárga szalag vagy a védőfólia?

Ügyeljen, hogy minden védőszalagot eltávolítson a tartályról, és hogy az Y alakú légrés szabadon legyen, az (A) ábrának megfelelően.

Ha a narancssárga szalag a tintatartályon van a (B) ábra szerint, húzza le és távolítsa el.

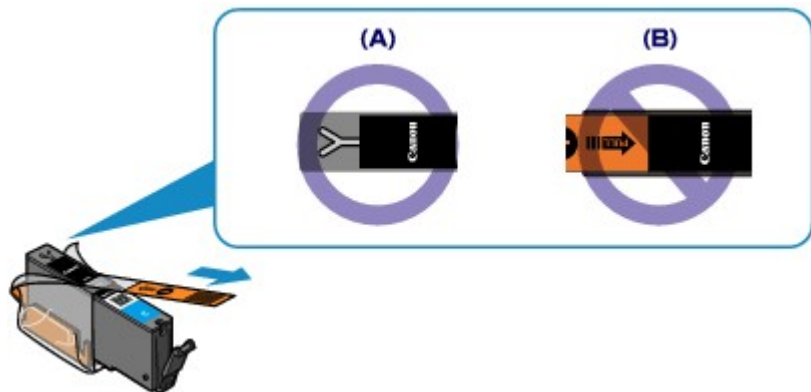

3. ellenőrzés Nincsenek eltömődve a nyomtatófej fúvókái?

A fúvókaellenőrző minta kinyomtatásával ellenőrizheti, hogy a nyomtatófej fúvókái megfelelően juttatják-e a tintát a papírra.

További tájékoztatást talál a fúvóka-ellenőrző minta kinyomtatásáról, a nyomtatófej tisztításáról és a nyomtatófej fokozott tisztításáról a [Ha a nyomat halvány, vagy a színek nem megfelelően jelennek meg](#) című részben.

- Ha a fúvókaellenőrző minta nem nyomtatható ki hibátlanul

Ellenőrizze, hogy nem üres-e valamelyik szín tintatartálya.

Ha a kinyomtatott fúvóka-ellenőrző minta annak ellenére nem megfelelő, hogy elegendő tinta van, végezzen nyomtatófej-tisztítást, és ismét nyomtassa ki a fúvóka-ellenőrző mintát.

- Ha a problémát a nyomtatófej kétszeri tisztítása sem oldja meg:

Végezze el a nyomtatófej alapos tisztítását.

Ha a probléma a nyomtatófej fokozott tisztítása után sem szűnik meg, kapcsolja ki a nyomtatót, és 24 óra elteltével ismétlje meg a fokozott tisztítást.

- Ha a probléma a nyomtatófej kétszeri alapos tisztítása után sem szűnik meg:

Ha a nyomtatófej fokozott tisztítása nem oldja meg a problémát, előfordulhat, hogy a nyomtatófej megsérült. Lépjen kapcsolatba a szervizközponttal.

Problémák a nyomtatóval

- **A nyomtatót nem lehet bekapcsolni**
- **A nyomtató váratlanul automatikusan kikapcsol**
- **Nem megfelelő az USB-kábelen keresztüli csatlakozás a számítógéphez**
- **Nem lehet kommunikálni a nyomtatóval az USB-kapcsolaton keresztül**
- **A nyomtatófejtartó nem kerül megfelelő helyzetbe a cseréhez**
- **A nyomtató állapotjelzője nem jelenik meg**

A nyomtatót nem lehet bekapcsolni

1. ellenőrzés Nyomja meg a **BE (ON)** gombot.

2. ellenőrzés Győződjön meg arról, hogy a tápkábel megfelelően van csatlakoztatva a tápkábel csatlakozójához a nyomtatón, majd kapcsolja be újra a nyomtatót.

3. ellenőrzés Húzza ki a nyomtató tápkábelét a fali aljzatból, majd ismét dugja be a nyomtató tápkábelét, és legalább 3 perc elteltével kapcsolja be újra a nyomtatót.

Ha a probléma nem oldódik meg, lépjen kapcsolatba a szervizközponttal.

A nyomtató váratlanul automatikusan kikapcsol

Ellenőrzés Tiltsa le azt a beállítást, amelynek hatására a készülék automatikusan kikapcsol.

A nyomtató annyi idő elteltével kapcsol ki, amelyet Ön a nyomtató automatikus kikapcsolásának beállításakor megadott.

Ha nem szeretné, hogy a nyomtató automatikusan kikapcsoljon, nyissa meg a nyomtatóillesztő beállítóablakát, és a **Karbantartás (Maintenance)** lapon az **Automatikus tápellátás (Auto Power)** alatt az **Auto. ki (Auto Power Off)** beállításnál válassza a **Letiltva (Disable)** lehetőséget.

Nem megfelelő az USB-kábelen keresztüli csatlakozás a számítógéphez

Lassú a nyomtatási sebesség/Nem működik az USB 2.0 Hi-Speed csatlakozás/Megjelenik az „Ez az eszköz gyorsabb működésre is képes (This device can perform faster)” üzenet

Ha a rendszerkörnyezet nem teljesen kompatibilis az USB Hi-Speed kapcsolattal, a nyomtató az USB 1.1-nek megfelelő, alacsonyabb sebességen fog működni. Ilyenkor a nyomtató megfelelően működik, de a nyomtatási sebesség a kommunikációs sebesség miatt lelassulhat.

Ellenőrzés Az alábbiak ellenőrzésével győződhet meg arról, hogy a rendszerkörnyezet támogatja az Hi-Speed USB kapcsolatot.

- Támogatja a számítógép USB-portja a Hi-Speed USB kapcsolatot?
- USB-kábel, illetve az USB-hub a Hi-Speed USB kapcsolatot?

Csak tanúsítvánnyal ellátott Hi-Speed USB kábelt használjon. 3 méternél / 10 lábnál hosszabb kábel használata nem javasolt.

- Támogatja számítógépének operációs rendszere az Hi-Speed USB kapcsolatot?

Szerezze be, és telepítse számítógépére a legújabb frissítéseket.

- Megfelelően működik a Hi-Speed USB illesztőprogram?

Szerezze be a hardverrel kompatibilis Hi-Speed USB illesztőprogram legújabb verzióját, majd telepítse azt újra a számítógépre.

Fontos

- A rendszerkörnyezet Hi-Speed USB működésével kapcsolatban részletes felvilágosítást a számítógép, az USB-kábel vagy az USB-elosztó gyártójától kaphat.

Nem lehet kommunikálni a nyomtatóval az USB-kapcsolaton keresztül

1. ellenőrzés Ellenőrizze, hogy a nyomtató be van-e kapcsolva.

2. ellenőrzés Győződjön meg arról, hogy az USB-kábel megfelelően van csatlakoztatva.

Az USB-kábel helyes csatlakoztatására vonatkozóan lásd [A nyomtató és a számítógép összekötése USB-kábellel](#) című részt.

3. ellenőrzés Ne indítsa el az IJ Network Tool segédprogramot nyomtatás közben.

4. ellenőrzés Ne nyomtasson, amíg fut az IJ Network Tool segédprogram.

5. ellenőrzés Győződjön meg arról, hogy a **Kétirányú támogatás engedélyezése (Enable bidirectional support)** jelölőnégyzet be van jelölve a nyomtatóillesztő Tulajdonságok (Properties) párbeszédpaneljének **Portok (Ports)** lapján.

■ [A nyomtatóillesztő beállító ablakának megnyitása](#)

A nyomtatófejtartó nem kerül megfelelő helyzetbe a cseréhez

1. ellenőrzés Nem világít a **BE/KI (POWER)** jelzőfény?

Ellenőrizze, hogy a **BE/KI (POWER)** jelzőfény világít-e.

A nyomtatófej tartója nem mozdul meg, amíg a nyomtató nincs bekapcsolva. Ha a **BE/KI (POWER)** jelzőfény nem világít, csukja le a fedelet, és kapcsolja be a nyomtatót.

Amíg a **BE/KI (POWER)** jelzőfény villog, a nyomtató felkészül a normál működésre. Várjon, amíg a **BE/KI (POWER)** jelzőfény villogása be nem fejeződik, és el nem kezd folyamatosan világítani, majd nyissa fel ismét a fedelet.

2. ellenőrzés Villog a **Riasztás (Alarm)** jelzőfény?.

Csukja le a fedelet, számolja meg, hányszor villog a **Riasztás (Alarm)** jelzőfény, tegye meg a megfelelő lépéseket a hiba kijavítására, majd nyissa fel újra a fedelet. A hiba megoldásával kapcsolatos részleteket lásd: [Hiba esetén](#).

3. ellenőrzés A fedél 10 vagy több perce nyitva van?

Ha a fedél több mint 10 percen keresztül nyitva volt, a nyomtatófej tartója megfelelő helyzetbe áll, hogy a nyomtatófejet megvédje a kiszáradástól. Csukja le, majd nyissa fel újra a fedelet; ekkor a nyomtatófej tartója visszatér a cseréhez megfelelő helyre.

4. ellenőrzés Nem nyomtat a nyomtató hosszabb ideje folyamatosan?

Csukja le a fedelet, várjon egy kicsit, majd nyissa fel újra.

Ha a nyomtató hosszabb ideig megszakítás nélkül nyomtat, a nyomtatófej túlmelegedése miatt előfordulhat, hogy a nyomtatófej tartója nem tud a cseréhez megfelelő helyre csúszni.

»» Megjegyzés

- Ha nyomtatás közben felnyitja a fedelet, a nyomtatófej tartója védelmi helyzetbe mozdul. Csukja le a fedelet, és csak a nyomtatás befejezését követően nyissa fel újra.

A nyomtató állapotjelzője nem jelenik meg

Ellenőrzés Engedélyezve van a nyomtató állapotjelzője?

Győződjön meg arról, hogy a nyomtató állapotjelzőjének **Beállítás (Option)** menüjében az **Állapotmonitor engedélyezése (Enable Status Monitor)** lehetőség van kiválasztva.

1. Nyissa meg a nyomtatóillesztő beállító ablakát.

■ [A nyomtatóillesztő beállító ablakának megnyitása](#)

2. Kattintson a **Karbantartás (Maintenance)** lap **Nyomtatóállapot megtekintése (View Printer Status)** elemére.

3. Ha nincs bejelölve, jelölje be az **Állapotmonitor engedélyezése (Enable Status Monitor)** lehetőséget a **Beállítás (Option)** menüben.

Telepítési és letöltési problémák

- **Nem sikerül telepíteni a nyomtatóillesztőt**
- **Az Easy-WebPrint EX nem indítható el, vagy nem jelenik meg az Easy-WebPrint EX menüje**
- **Nyomtatóillesztő frissítése hálózati környezetben**
- **Az IJ Network Tool eltávolítása**

Nem sikerül telepíteni a nyomtatóillesztőt

- Ha a telepítés még akkor sem indul el automatikusan, miután behelyezte a Telepítő CD-ROM lemezt a számítógép meghajtójába:

Az alábbi lépések végrehajtásával kezdje el a telepítést.

1. Válassza az alábbi elemeket.

- Windows 8 esetén válassza az **Intéző (Explorer)** ikont a **Tálcán (Taskbar)** az **Asztalon (Desktop)**, majd válassza a **Számítógép (Computer)** elemet a bal oldali listán.
- Windows 7 vagy Windows Vista rendszeren kattintson a **Start** gombra, majd a **Számítógép (Computer)** pontra.
- Windows XP rendszeren kattintson a **Start** gombra, majd a **Sajátgép (My Computer)** pontra.

2. Kattintson duplán a  **CD-ROM** ikonra a megjelenő ablakban.

Amikor megjelenik a CD tartalma, kattintson duplán a következőre: **MSETUP4.EXE**.

Ha a nyomtatóillesztő-programot nem tudja telepíteni a Telepítő CD-ROM lemezről, akkor telepítse a webhelyünkről.

»»» Megjegyzés

- Ha a CD-ROM ikon nem jelenik meg, próbálja ki a következő műveleteket:
 - Vegye ki a CD lemezt a számítógép CD-meghajtójából, majd helyezze be ismét.
 - Indítsa újra a számítógépét.

Ha az ikon továbbra sem jelenik meg, próbálja ki, hogy másik lemez behelyezése esetén megjelenik-e. Ha más lemezek megjelennek, akkor a Telepítő CD-ROM lemezzel van probléma. Ez esetben lépjen kapcsolatba a szervizközponttal.

- Ha nem tud továbblépni a **Nyomtató csatlakoztatása (Printer Connection)** képernyőről:

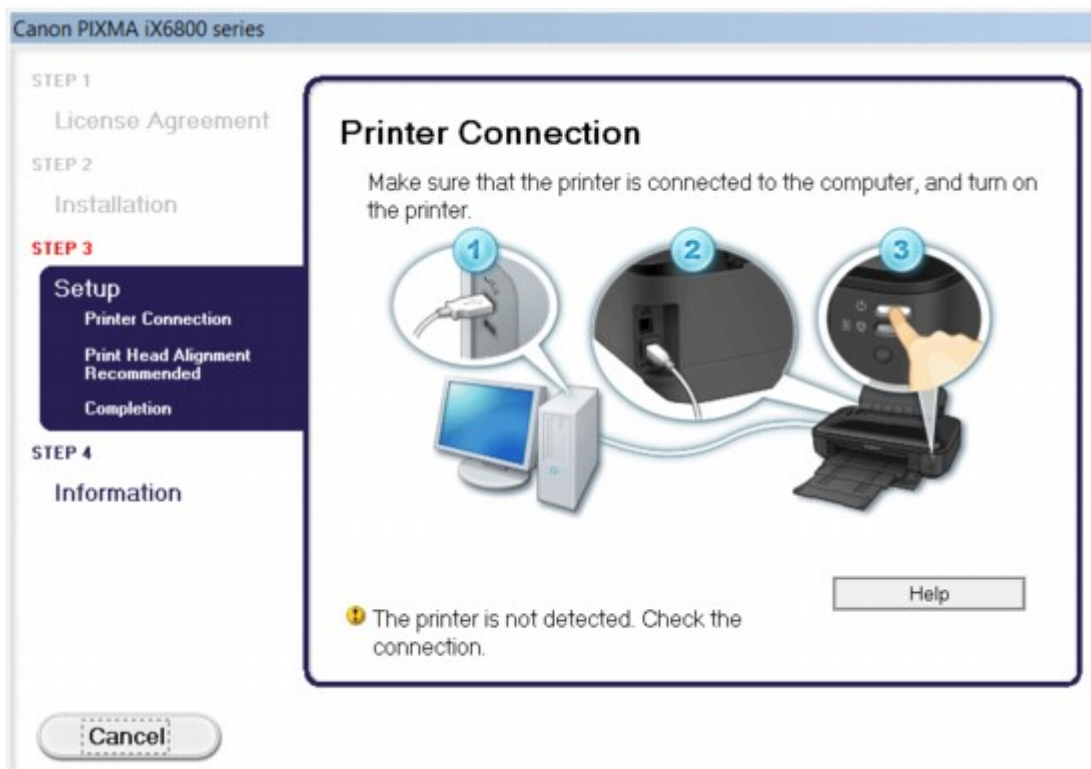

»» Megjegyzés

- Lehet, hogy a következő üzenet jelenik meg a használt számítógéptől függően: **A nyomtatót nem lehet felismerni. Ellenőrizze a csatlakozást. (The printer is not detected. Check the connection.)**

1. ellenőrzés Győződjön meg arról, hogy az USB-kábel megfelelően van csatlakoztatva a nyomtatóhoz és a számítógéphez.

2. ellenőrzés Az alábbi eljárással csatlakoztassa újra a nyomtatót és a számítógépet.

1. Kapcsolja ki a nyomtatót.
2. Húzza ki az USB-kábelt a nyomtatóból és a számítógépből, majd csatlakoztassa újra.
3. Kapcsolja be a nyomtatót.

3. ellenőrzés Ha nem sikerül megoldani a problémát, az alábbi műveletsorral telepítse újra az nyomtató illesztőprogramját.

1. Kattintson a **Mégse (Cancel)** gombra.
2. Kattintson a **Újraindítás (Start Over)** lehetőségre az **Telepítési hiba (Installation Failure)** képernyőn.
3. Kattintson a **Kilépés (Exit)** gombra a „PIXMA XXX” képernyőn (ahol az „XXX” a nyomtató neve), majd vegye ki a CD-lemezt a meghajtóból.
4. Kapcsolja ki a nyomtatót.
5. Indítsa újra a számítógépet.
6. Ügyeljen arra, hogy ne fusson más alkalmazás.
7. Újból helyezze be a CD lemezt, majd telepítse a nyomtatóillesztőt.

• Egyéb esetekben:

Telepítse újra a nyomtatóillesztőt.

Ha az illesztőprogram telepítése nem volt megfelelő, távolítsa el a nyomtató-illesztőprogramot, indítsa újra a számítógépet, majd telepítse újra az illesztőprogramot.

■ [A nem szükséges nyomtatóillesztő törlése](#)

A nyomtatóillesztő újratelepítése esetén a Telepítő CD-ROM lemezen vagy a webhelyünkön található nyomtatóillesztőt telepítse.

»» Megjegyzés

- Ha a telepítőprogram futása a Windows rendszer hibája miatt szakadt meg, elfordulhat, hogy a rendszer instabil állapotban van, és emiatt nem lehet telepíteni az illesztőprogramot. Az újratelepítés előtt indítsa újra a számítógépet.

Az Easy-WebPrint EX nem indítható el, vagy nem jelenik meg az Easy-WebPrint EX menüje

Ha az Easy-WebPrint EX nem indítható el, vagy a menüje nem jelenik meg az Internet Explorer alkalmazásban, ellenőrizze a következőket.

1. ellenőrzés Látható a **Canon Easy-WebPrint EX** menüpont az Internet Explorer **Nézet (View)** menüjének **Eszköztárak (Toolbars)** almenüjében?

Ha a **Canon Easy-WebPrint EX** nem látható, akkor az Easy-WebPrint EX nincs telepítve a számítógépre. Telepítse számítógépére a Easy-WebPrint EX program legújabb verzióját webhelyünkről.

»» Megjegyzés

- Ha az Easy-WebPrint EX nincs telepítve a számítógépre, megjelenhet egy a telepítésre felszólító üzenet az asztal értesítési területén. Ha telepíteni szeretné az Easy-WebPrint EX programot, kattintson rá az üzenetre, majd kövesse a képernyőn megjelenő utasításokat.
- Az Easy-WebPrint EX telepítése és letöltése közben szükség van internetkapcsolatra.

2. ellenőrzés Ki van választva a **Canon Easy-WebPrint EX** menüpont az Internet Explorer **Nézet (View)** menüjének **Eszköztárak (Toolbars)** almenüjében?

Ha a **Canon Easy-WebPrint EX** nincs kiválasztva, akkor az Easy-WebPrint EX le van tiltva. Az engedélyezéshez válassza ki a **Canon Easy-WebPrint EX** lehetőséget.

Nyomtatóillesztő frissítése hálózati környezetben

Előbb töltsse le a legfrissebb nyomtatóillesztő-programot.

A legújabb nyomtatóillesztő telepítéséhez felkeresheti webhelyünket az interneten, és letöltheti a nyomtatóillesztő legújabb verzióját az Ön által használt modellhez.

A nyomtatóillesztő-program eltávolítása után a szokásos eljárással telepítse a legújabb nyomtatóillesztő-programot. A csatlakoztatási mód kiválasztására szolgáló képernyő megjelenésekor válassza **A nyomtató használata vezeték nélküli helyi hálózaton (Use the printer with wireless LAN connection)** vagy **A nyomtató használata vezetékes helyi hálózaton keresztül (Use the printer with wired LAN connection)** lehetőséget a használt csatlakozási mód függvényében. A nyomtató észlelése automatikus a hálózaton.

Miután ellenőrizte, hogy a nyomtató észlelve van, telepítse a nyomtatóillesztőt a képernyőn látható utasítások követésével.

»» Megjegyzés

- A nyomtatót használhatja helyi hálózaton keresztül a telepítés újbóli elvégzése nélkül.

Az IJ Network Tool eltávolítása

Kövesse az alábbi lépéseket, ha el kívánja távolítani számítógépéről az IJ Network Tool alkalmazást.

Fontos

- A számítógépről az IJ Network Tool eltávolítása után is nyomtathat a hálózaton keresztül. A hálózati beállításokat azonban nem lehet a hálózaton keresztül módosítani.
- Rendszergazdai jogokkal rendelkező fiókkal lépjen be.

1. Az IJ Network Tool eltávolításához hajtsa végre az alábbi eljárást.

- Windows 8 esetén:
 1. Az **Asztal (Desktop) > Programok (Programs) > Programok és szolgáltatások (Programs and Features)** elem **Beállítások (Settings)** gombján válassza a **Vezérlőpult (Control Panel)** elemet.
 2. Válassza a programlista **Canon IJ Network Tool** elemét, majd kattintson az **Eltávolítás (Uninstall)** gombra.
Ha megjelenik a **Felhasználói fiókok beállításai (User Account Control)** képernyő, kattintson a **Folytatás (Continue)** parancsra.
- Windows 7 vagy Windows Vista rendszer:
 1. Kattintson a **Start > Vezérlőpult (Control Panel) > Programok (Programs) > Programok és szolgáltatások (Programs and Features)** elemre.
 2. Válassza a programlista **Canon IJ Network Tool** elemét, majd kattintson az **Eltávolítás (Uninstall)** gombra.
Ha megjelenik a **Felhasználói fiókok beállításai (User Account Control)** képernyő, kattintson a **Folytatás (Continue)** parancsra.
- Windows XP:
 1. Kattintson a **Start > Vezérlőpult (Control Panel) > Programok telepítése és törlése (Add or Remove Programs)** > elemre.
 2. Válassza a programlista **Canon IJ Network Tool** elemét, majd kattintson az **Eltávolítás (Remove)** gombra.

2. A megerősítést kérő üzenet megjelenésekor kattintson az **Igen (Yes)** gombra.

Ha megjelenik a számítógép újraindítását kérő üzenet, az újraindításhoz kattintson az **OK** gombra.

A megjelenő hibák és üzenetek

- ▶ **Hiba esetén**
- ▶ **Megjelenik egy üzenet**

Hiba esetén

Amikor a nyomtatás során hiba történik, például kifogy a papír a nyomtatóból, vagy elakad a papír, automatikusan egy hibaüzenet jelenik meg. Tegye meg az üzenetben leírtaknak megfelelő lépést.

Hiba esetén a **Riasztás (Alarm)** jelzőfény narancssárgán villog, és egy támogatási kód (hibaszám) jelenik meg a számítógép képernyőjén. Bizonyos hibák esetén a **BE/KI (POWER)** jelzőfény és a **Riasztás (Alarm)** jelzőfény felváltva villog. Ellenőrizze a jelzőfények állapotát és az üzenetet, és a hiba kijavításához hajtsa végre a megfelelő műveletet.

Milyen támogatási kódot jelez Riasztás (Alarm) jelzőfény villogásainak száma?

Példa a 2 villogásos jelzésre:



(A) Villog

(B) Kialszik

Villogások száma	Ok	Támogatási kód
2 villanás	Nincs papír a hátsó tálcában.	1000
	A lapméret nyomtatási beállítása nem felel meg a betöltött papír méretének.	2100 , 2101
3 villanás	Az előlap be van csukva.	1250
	Elakadt a papír a papírkimeneti nyílásban vagy a hátsó tálcában.	1300
4 villanás	Ha a tintatartály lámpája villog, lehet, hogy kifogyott a tinta.	1600
	A tintatartály nincs behelyezve.	1660
5 villanás	A nyomtatófej megsérülhetett.	1401 , 1403 , 1405
7 villanás	Néhány tintatartály nincs a megfelelő helyre behelyezve. (A tintatartály jelzőfénye villog.)	1680
	Ugyanabból a színből egynél több tintatartály van behelyezve. (A tintatartály lámpája villog.)	1681
8 villanás	A tintagyűjtő majdnem megtelt.	1700 , 1701
11 villanás	Nem sikerült a nyomtatófej automatikus beigazítása.	2500

	A jelenlegi nyomtatási beállítással nem lehet nyomtatást végrehajtani.	4103
12 villanás	Nem sikerül kinyomtatni a CREATIVE PARK PREMIUM-tartalmakat.	4100
13 villanás	A maradék tintaszint nem állapítható meg pontosan. (A tintatartály lámpája villog.)	1683
14 villanás	A tintatartály nem ismerhető fel.	1684
15 villanás	A tintatartály nem ismerhető fel.	1410 , 1411 , 1412 , 1413 , 1414
16 villanás	Kifogyott a tinta. (A tintatartály lámpája villog.)	1688
21 villanás	A nyomtató nem tudja észlelni a papírméretet.	2103
22 villanás	A nyomtató azt észlelte, hogy a betöltött papír egyik oldalra van igazítva.	2102

Milyen támogatási kódot jelez, ha felváltva villog a BE/KI (POWER) jelzőfény és a Riasztás (Alarm) jelzőfény?

Példa a 2 villogásos jelzésre:

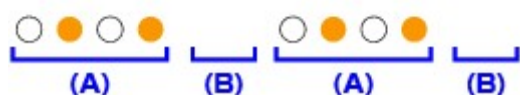

(A) Villog

(B) Kialszik

Villogások száma	Ok	Támogatási kód
2 villanás	Nyomtatóhiba lépett fel.	5100
7 villanás	Nyomtatóhiba lépett fel.	5B00 , 5B01
10 villanás	Olyan hiba történt, amelynek elhárításához kapcsolatba kell lépnie a szervizközponttal.	B200
A fentiekől eltérő esetekben	Nyomtatóhiba lépett fel.	5101 , 5200 , 5400 , 5700 , 5C00 , 5C20 , 6000 , 6001 , 6500 , 6502 , 6800 , 6801 , 6900 , 6901 , 6902 , 6910 , 6911 , 6920 , 6921 , 6930 , 6931 , 6932 , 6933 , 6940 , 6941 , 6942 , 6943 , 6944 , 6945 , 6946 , 6A80 , 6A81 , 6A90 , C000

- Ha a számítógép képernyőjén egy támogatási kód és egy üzenet jelenik meg:



»»» Megjegyzés

- A támogatási kódos hibákkal kapcsolatban elvégzendő műveleteket a számítógépen a támogatási kódra keresve jelenítheti meg.

■ [Kattintson ide a kereséshez](#)

A támogatási kód nélküli hibák elhárításának részleteit lásd a [Megjelenik egy üzenet](#) című részben.

Megjelenik egy üzenet

Ez a szakasz néhány hibát, illetve üzenetet ismertet.

»» Megjegyzés

- Egyes hibák vagy üzenetek esetén egy támogatási kód (hibaszám) jelenik meg a számítógépen. A támogatási kódos hibák részleteit lásd a [Támogatási kódok listája](#) című részben.

■ [Hibaüzenet jelenik meg a kihúzott tápkábelrel kapcsolatban](#)

■ [Írási hiba/Kimeneti hiba/Kapcsolati hiba](#)

■ [Egyéb hibaüzenetek](#)

■ [Megjelenik az Inkjet Printer/Scanner/Fax Extended Survey Program képernyő](#)

Hibaüzenet jelenik meg a kihúzott tápkábelrel kapcsolatban

A tápkábelt kihúzhatták, amikor a nyomtató még be volt kapcsolva.

Ellenőrizze a számítógépen megjelenő hibaüzenetet, majd kattintson az **OK** gombra.

A nyomtató elkezd a nyomtatást.

A tápkábel kihúzásával kapcsolatban a [Tájékoztató a tápkábel kihúzásához](#) című rész nyújt tájékoztatást.

Írási hiba/Kimeneti hiba/Kapcsolati hiba

1. ellenőrzés Ha a **BE/KI (POWER)** jelzőfény nem világít, győződjön meg arról, hogy a tápkábel megfelelően van csatlakoztatva, majd kapcsolja be a nyomtatót.

Amíg a **BE/KI (POWER)** jelzőfény villog, a nyomtató felkészül a normál működésre. Várjon, amíg a **BE/KI (POWER)** jelzőfény abbahagyja a villogást, és folyamatosan világítani kezd.

2. ellenőrzés Győződjön meg arról, hogy a nyomtató portja megfelelően van beállítva a nyomtatóillesztőben.

* A következő utasításokban az „XXX” a nyomtató nevét jelöli.

1. Rendszergazdai jogokkal rendelkező fiókkal lépjen be.

2. Válassza az alábbi elemeket.

- A Windows 8 rendszerben a **Beállítások (Settings)** csempén válassza a **Vezérlőpult (Control Panel)** lehetőséget, majd a **Tálca (Desktop) > Hardver és hang (Hardware and Sound) > Eszközök és nyomtatók (Devices and Printers)** elemet.
- Windows 7 rendszeren válassza a **Start** menü **Eszközök és nyomtatók (Devices and Printers)** pontját.
- Windows Vista rendszer esetén válassza a **Start** menü **> Vezérlőpult (Control Panel) > Hardver és hang (Hardware and Sound) > Nyomtatók (Printers)** pontot.
- Windows XP rendszer esetén válassza a **Start** menü **> Vezérlőpult (Control Panel) > Nyomtatók és más hardverek (Printers and Other Hardware) > Nyomtatók és faxok (Printers and Faxes)** pontot.

3. Nyissa meg a nyomtatóillesztő nyomtatótulajdonságokat tartalmazó párbeszédpanelét.

- Windows 8 és Windows 7 rendszeren kattintson a jobb gombbal a „Canon XXX” ikonra (ahol „XXX” az adott nyomtató neve), majd válassza a **Nyomtató tulajdonságai (Printer properties)** lehetőséget.
- Windows Vista vagy Windows XP rendszer esetén kattintson jobb gombbal a „Canon XXX” ikonra (ahol „XXX” az adott nyomtató neve), majd válassza a **Tulajdonságok (Properties)** pontot.

4. A portbeállítások ellenőrzéséhez kattintson a **Portok (Ports)** fülre.

Győződjön meg arról, hogy a **Nyomtató (Printer)** oszlopban az „USBnnn” port (ahol „n” egy szám) és a „Canon XXX” lehetőség van kiválasztva a **Nyomatás a következő port(ok)ra (Print to the following port(s))** lehetőségnél.

➤➤➤ **Megjegyzés**

- Ha a nyomtatót helyi hálózaton keresztül használja, a nyomtató portjának neve így fog megjelenni: „CNBJNP_xxxxxxxx”. * Az „xxxxxxxx” az a karaktorsor, amely a MAC-címből generálódik, vagy amelyet a felhasználó ad meg, amikor beállítja a nyomtatót.

- Ha a beállítás helytelen:

Telepítse újra a nyomtatóillesztő-programot a Telepítő CD-ROM lemez segítségével, vagy telepítse az illesztőprogramot a webhelyünkről.

- A nyomtatás annak ellenére nem indul el, hogy a nyomtató csatlakoztatva van a számítógéphez USB-kábelen keresztül, és az „USBnnn” nevű port van kiválasztva:

Windows 8 esetén a **My Printer** elindításához a **kezdőképernyőn (Start)** válassza a **My Printer** elemet. Ha a **kezdőképernyőn (Start)** nem jelenik meg a **My Printer** program, akkor válassza a **Keresés (Search)** gombot, és keressen rá a „**My Printer**” kifejezésre.

Állítsa be a megfelelő nyomtatóportot a **Diagnose and Repair Printer** menüpontnál. A nyomtató megfelelő portjának kiválasztásához kövesse a képernyőn megjelenő utasításokat, majd válassza ki a nyomtatójának nevét.

A Windows 7, a Windows Vista vagy a Windows XP rendszerben kattintson a **Start** lehetőségre, válassza a **Minden program (All programs)**, **Canon Utilities**, **Canon My Printer**, **Canon My Printer** pontot, majd válassza a **Diagnose and Repair Printer** lehetőséget. A nyomtató megfelelő portjának kiválasztásához kövesse a képernyőn megjelenő utasításokat, majd válassza ki a nyomtatójának nevét.

Ha a probléma nem oldódik meg, telepítse újra a nyomtatóillesztő-programot a Telepítő CD-ROM lemez segítségével, vagy telepítse az illesztőprogramot a webhelyünkről.

- A nyomtatás akkor sem indul el, ha a nyomtató helyi hálózaton való csatlakoztatása esetén a „CNBJNP_xxxxxxxx” nevű portot választja:

Indítsa el az IJ Network Tool programot, válassza ki a 4. lépésben jóváhagyott „CNBJNP_xxxxxxxx” elemet, majd a **Beállítások (Settings)** menü **Port hozzárendelése (Associate Port)** elemének segítségével rendelje a portot a nyomtatóhoz.

Ha a probléma nem oldódik meg, telepítse újra a nyomtatóillesztő-programot a Telepítő CD-ROM lemez segítségével, vagy telepítse az illesztőprogramot a webhelyünkről.

3. ellenőrzés

Győződjön meg arról, hogy a nyomtató megfelelően van-e csatlakoztatva a számítógéphez.

Ha a nyomtató USB-kábellel van csatlakoztatva a számítógéphez, győződjön meg arról, hogy az USB-kábel megfelelően van csatlakoztatva a nyomtatóhoz és a számítógéphez, majd ellenőrizze a következőket:

- USB-hub vagy más továbbítóeszköz használata esetén távolítsa azt el, és csatlakoztassa a nyomtatót közvetlenül a számítógéphez, majd próbálja meg újra a nyomtatást. Ha a nyomtatás normál módon indul

el, akkor a gond a továbbítóeszközzel lehet. Részletes tudnivalókért forduljon a továbbítóeszköz forgalmazójához.

- Az is előfordulhat, hogy az USB-kábel hibás. Cserélje ki az USB-kábelt, és próbálkozzon újból a nyomtatással.

Ha helyi hálózaton keresztül használja a nyomtatót, ügyeljen arra, hogy a nyomtató LAN-kábellel legyen a hálózatra csatlakoztatva, és a beállítások helyesek legyenek.

4. ellenőrzés Ellenőrizze, hogy a nyomtatóillesztő megfelelően van-e telepítve.

Távolítsa el a nyomtatóillesztőt [A nem szükséges nyomtatóillesztő törlése](#) című részben leírtak szerint, majd telepítse újra a nyomtatóillesztőt a Telepítő CD-ROM lemezeről vagy a webhelyünkről.

5. ellenőrzés Ha a nyomtató USB-kábellel van csatlakoztatva a számítógéphez, ellenőrizze az eszköz állapotát a számítógépen.

Az alábbi lépések végrehajtásával ellenőrizze az eszköz állapotát.

1. Nyissa meg az Eszközkezelőt a számítógépen az alábbiak szerint.

Ha megjelenik a **Felhasználói fiók kezelése (User Account Control)** képernyő, kövesse a képernyőn megjelenő utasításokat.

- A Windows 8 rendszerben a **Beállítások (Settings)** csempén válassza a **Vezérlőpult (Control Panel)** lehetőséget, majd a **Tálca (Desktop) > Hardver és hang (Hardware and Sound) > Eszközkezelő (Device Manager)** elemet.
- Windows 7 vagy Windows Vista rendszer esetén kattintson a **Vezérlőpult (Control Panel) > Hardver és hang (Hardware and Sound) > Eszközkezelő (Device Manager)** elemre.
- Windows XP rendszer esetén kattintson a **Vezérlőpult (Control Panel) > Teljesítmény és karbantartás (Performance and Maintenance) > Rendszer (System)** elemre, majd kattintson a **Hardver (Hardware)** lapon az **Eszközkezelő (Device Manager)** pontra.

2. Kattintson duplán az **USB-vezérlők (Universal Serial Bus controllers)** elemre, majd az **USB-nyomtatótámogatás (USB Printing Support)** lehetőségre.

Ha nem látható az **USB-nyomtatótámogatás Tulajdonságok (USB Printing Support Properties)** képernyő, ellenőrizze, hogy a nyomtató megfelelően csatlakozik-e a számítógéphez.

3. ellenőrzés [Győződjön meg arról, hogy a nyomtató megfelelően van csatlakoztatva a számítógéphez.](#)

3. Kattintson az **Általános (General)** fülre, és ellenőrizze, hogy nincs-e az eszközzel kapcsolatos problémára utaló jel.

Ha az eszközzel kapcsolatos probléma jelenik meg, a hiba megoldását a Windows súgó tartalmazza.

Egyéb hibaüzenetek

Ellenőrzés Ha a nyomtató állapotjelzőjének ablakán kívül megjelenik egy hibaüzenet, tegye a következőket:

- „**Szabad lemezterület hiányában a nyomtatósorba állítás sikertelen (Could not spool successfully due to insufficient disk space)**”

A felesleges fájlok törlésével szabadítson fel több lemezterületet.

- „**Nincs elég szabad memória, ezért a nyomtatási sorba állítás sikertelen (Could not spool successfully due to insufficient memory)**”

Lépjen ki a többi futó alkalmazásból a rendelkezésre álló memória növelése érdekében.

Ha még mindig nem lehetséges a nyomtatás, indítsa újra a számítógépet, és próbálja újra.

- **„A nyomtatóillesztő-program nem található (Printer driver could not be found)”**

Távolítsa el a nyomtatóillesztőt [A nem szükséges nyomtatóillesztő törlése](#) című részben leírtak szerint, majd telepítse újra a nyomtatóillesztőt a Telepítő CD-ROM lemezről vagy a webhelyünkről.

- **„Nem nyomtatható alkalmazásnév (Could not print Application name) -fájlnév”**

Ha a feladat elkészült, próbálja újranyomtatni.

Megjelenik az Inkjet Printer/Scanner/Fax Extended Survey Program képernyő

Ha telepítve van a Tintasugaras nyomtató/lapolvasó/fax Extended Survey Program (Inkjet Printer/Scanner/Fax Extended Survey Program), akkor körülbelül tíz éven keresztül minden hónapban megjelenik egy párbeszédpanel, amely jóváhagyást kér a nyomtató és az alkalmazás használatára vonatkozó adatok elküldéséhez.

Olvassa el a képernyőn megjelenő útmutatást, és hajtsa végre az alábbi műveleteket.

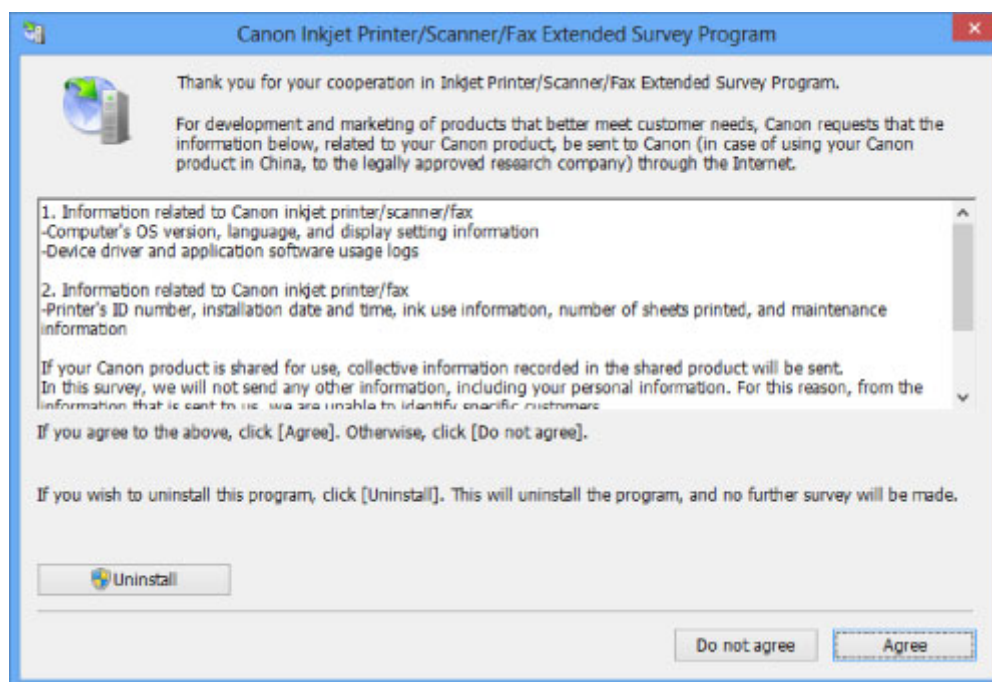

- **Ha vállalja a felmérési programban való részvételt:**

Kattintson az **Elfogadás (Agree)** elemre, és kövesse a képernyőn megjelenő utasításokat. A nyomtatóhasználati adatokat a rendszer továbbítja az interneten. Ha követi a képernyőn megjelenő utasításokat, akkor az adatok elküldése a második alkalomtól kezdve automatikus lesz, és a megerősítési képernyő nem jelenik meg többé.

➤➤➤ Megjegyzés

- Az adatok küldésekor az internetes biztonság érdekében figyelmeztető képernyő jelenhet meg. Ebben az esetben erősítse meg, hogy a program neve „IJPLMUI.exe”, majd engedélyezze.
- Ha törli a jelet az **Automatikus küldés a jövőben (Send automatically from the next time)** jelölőnégyzetből, akkor az adatok elküldése a második alkalomtól kezdve nem lesz automatikus, és következő alkalommal megjelenik egy megerősítési képernyő. Az adatok automatikus elküldéséről [A megerősítést kérő képernyő beállításának módosítása](#): című részben olvashat.

- **Ha nem vállalja a felmérési programban való részvételt:**

Kattintson az **Elutasítás (Do not agree)** gombra. A megerősítést kérő képernyő bezárul, és ez alkalommal kihagyja a program a felmérést. A megerősítést kérő képernyő egy hónappal később újra megjelenik.

- **A Tintasugaras nyomtató/lapolvasó/fax Extended Survey Program (Inkjet Printer/Scanner/Fax Extended Survey Program) eltávolítása:**

Az Inkjet Printer/Scanner/Fax Extended Survey Program eltávolításához kattintson az **Eltávolítás (Uninstall)** lehetőségre, majd kövesse a képernyőn megjelenő utasításokat.

- **A megerősítést kérő képernyő beállításának módosítása:**

1. Válassza az alábbi elemeket.

- Windows 8 esetén az **Asztal (Desktop) > Programok (Programs) > Programok és szolgáltatások (Programs and Features)** elem **Beállítások (Settings)** gombján válassza a **Vezérlőpult (Control Panel)** elemet.
- Windows 7 vagy Windows Vista használata esetén válassza a következőket: **Start** menü > **Vezérlőpult (Control Panel) > Programok (Programs) > Programok és szolgáltatások (Programs and Features)**.
- Windows XP rendszeren válassza a **Start** menü > **Vezérlőpult (Control Panel) > Programok telepítése és törlése (Add or Remove Programs)** pontot.

»» Megjegyzés

- Windows 8, Windows 7 vagy Windows Vista rendszer esetén a szoftverek telepítésekor, eltávolításakor, illetve indításakor megjelenhet egy megerősítő/figyelmeztető párbeszédpanel.
Ez a párbeszédpanel akkor jelenik meg, ha egy feladat elvégzéséhez rendszergazdai jogok szükségesek.
Ha rendszergazdai fiókba van bejelentkezve, kövesse a képernyőn megjelenő utasításokat.

2. Válassza a **Canon Inkjet Printer/Scanner/Fax Extended Survey Program** lehetőséget.

3. Válassza a **Módosítás (Change)** lehetőséget.

Ha az **Igen (Yes)** lehetőséget választja a képernyőn megjelenő utasítások követése után, akkor a következő alkalommal is megjelenik a megerősítést kérő képernyő.

Ha a **Nem (No)** lehetőséget választja, akkor az adatküldés automatikus lesz.

»» Megjegyzés

- Ha az **Eltávolítás (Uninstall)** (Windows XP rendszer esetén **Eltávolítás (Remove)**) lehetőséget választja, akkor a rendszer eltávolítja a Tintasugaras nyomtató/lapolvasó/fax Extended Survey Program (Inkjet Printer/Scanner/Fax Extended Survey Program) összetevőt. Kövesse a képernyőn megjelenő utasításokat.

Ha nem sikerül megoldani a problémát

Ha a fejezetben szereplő módszerekkel nem sikerül megoldani a problémát, forduljon a nyomtató forgalmazójához vagy a szervizközpontoz.

A Canon támogatási szakemberei megfelelő képzést kaptak az ügyfeleket kielégítő technikai tanácsadás érdekében.

Figyelem

- Ha a nyomtatóból szokatlan hangot, füstöt vagy szagot észlel, haladéktalanul kapcsolja ki. Húzza ki a fali csatlakozóaljzatból a tápkábelt, és forduljon a forgalmazóhoz vagy a szervizközpontoz. Semmilyen körülmények között ne próbálja saját maga megjavítani vagy szétszedni a nyomtatót.
- Ha a vásárló megkísérli javítani vagy szétszedni a nyomtatót, a garancia a lejáratú időre való tekintet nélkül érvényét veszti.

Mielőtt a szervizközpontoz fordulna, készítse elő a következőket:

- A termék neve:
 - * A nyomtató neve az útmutató elülső borítóján található.
- Gyári szám: lásd az útmutatót
- A probléma részletei
- A probléma megoldására tett kísérletek és eredményük

Támogatási kódok listája

Hiba esetén a támogatási kód megjelenik a számítógép képernyőjén.

A „támogatási kód” azt jelenti, hogy egy hibaszám jelenik meg egy hibaüzenettel együtt.

Hiba esetén olvassa le a számítógép képernyőjén megjelenő támogatási kódot, és hajtsa végre a szükséges műveletet.

Támogatási kód jelenik meg a számítógép képernyőjén

- **1000 – 1ZZZ**

[1000](#) [1200](#) [1250](#) [1300](#) [1401](#) [1403](#)

[1405](#) [1410](#) [1411](#) [1412](#) [1413](#) [1414](#)

[1600](#) [1660](#) [1680](#) [1681](#) [1683](#) [1684](#)

[1688](#) [1700](#) [1701](#)

- **2000 – 2ZZZ**

[2100](#) [2101](#) [2102](#) [2103](#) [2500](#)

- **4000 – 4ZZZ**

[4100](#) [4103](#)

- **5000 – 5ZZZ**

[5100](#) [5101](#) [5200](#) [5400](#) [5700](#) [5B00](#)

[5B01](#) [5C00](#) [5C20](#)

- **6000 – 6ZZZ**

[6000](#) [6001](#) [6500](#) [6502](#) [6800](#) [6801](#)

[6900](#) [6901](#) [6902](#) [6910](#) [6911](#) [6920](#)

[6921](#) [6930](#) [6931](#) [6932](#) [6933](#) [6940](#)

[6941](#) [6942](#) [6943](#) [6944](#) [6945](#) [6946](#)

[6A80](#) [6A81](#) [6A90](#)

- **A000 – ZZZZ**

[B200](#) [C000](#)

A papírelakadások támogatási kódját megtalálhatja a [Támogatási kódok listája \(papírelakadás esetén\)](#) című témakörben is.

Támogatási kódok listája (papírelakadás esetén)

Ha elakadt a papír, távolítsa el a megfelelő művelet végrehajtásával.

- Ha az elakadt papírt nem látja sem a papírkimeneti nyílásban, sem a hátsó tálcában:

- [1300](#)

- Ha a papír elszakadt, és nem tudja kivenni az elakadt papírt a papírkimeneti nyílásból vagy a hátsó tálcából:

- [Elakadt a papír a nyomtató belsejében](#)

- Ha fekvő tájolású betöltés miatt elakad a keskeny papír, például a képeslap méretű papír:

- [Elakadt a kisméretű papír a nyomtató belsejében](#)

- Egyéb esetekben:

- [Egyéb esetek](#)

1300

Ok

Elakadt a papír a papírkimeneti nyílásban vagy a hátsó tálcában.

Megoldás

Az alábbi lépéseket követve távolítsa el az elakadt papírt.

»» Megjegyzés

- Ha nyomtatás során az elakadt papír eltávolítása érdekében ki kell kapcsolnia a nyomtatót, törölje a nyomtatási feladatokat a nyomtató kikapcsolása előtt a **ÚJRAKEZD/MÉGSE (RESUME/CANCEL)** gombbal.

1. Húzza ki lassan a papírlapot a hátsó tálcán vagy a papírkimeneti nyíláson keresztül, attól függően, hogy merrefelé könnyebb.

Fogja meg két kézzel a papírt, majd lassan húzza ki, ügyelve, hogy ne szakadjon el.



»» Megjegyzés

- Ha nem sikerül az elakadt papírt kihúzni, kapcsolja ki a nyomtatót, majd kapcsolja vissza. A nyomtató automatikusan kiadhatja a papírt.
- Ha a papír elszakad, és nem tudja kivenni az elakadt papírt a papírkimeneti nyílásból, illetve a hátsó tálcából, akkor a papírt a nyomtató belsejéből vegye ki.

■ [Elakadt a papír a nyomtató belsejében](#)

2. Töltse be a papírt újra, majd nyomja meg a nyomtató **ÚJRAKEZD/MÉGSE (RESUME/CANCEL)** gombját.

Ha a nyomtatót kikapcsolta az 1. lépésben, a várólistában szereplő összes nyomtatási feladat törlődött. Indítsa újra a nyomtatásokat, ha szükséges.

»» Megjegyzés

- A papír újratöltésénél ellenőrizze, hogy a nyomtatáshoz megfelelő papírt használ-e, és az előírt módon tölti-e be azt a készülékbe.
- Azt javasoljuk, hogy ne használjon A5-ös papírt fényképeket vagy ábrákat tartalmazó dokumentumok nyomtatásához, mivel ilyen papír esetén előfordulhat, hogy a nyomat meghajlik, és elakadást okoz.

Ha nem sikerült eltávolítani a papírt, vagy a papír elszakad a nyomtató belsejében, illetve ha a papírelakadási hiba a papír eltávolítása után is fennáll, lépjen kapcsolatba a szervizközponttal.

Elakadt a papír a nyomtató belsejében

Ha az elakadt papír elszakadt, és nem tudja kivenni sem a papírkimeneti nyílásból, sem a hátsó tálcából, vagy ha a papír a nyomtató belsejében maradt, akkor a következő eljárással távolíthatja el a papírt.

»»» Megjegyzés

- Ha nyomtatás során az elakadt papír eltávolítása érdekében ki kell kapcsolnia a nyomtatót, törölje a nyomtatási feladatokat a nyomtató kikapcsolása előtt a **ÚJRAKEZD/MÉGSE (RESUME/CANCEL)** gombbal.

1. Kapcsolja ki a nyomtatót, és húzza ki a nyomtató tápkábelét a tápcsatlakozóból.
2. Nyissa fel a fedelet.

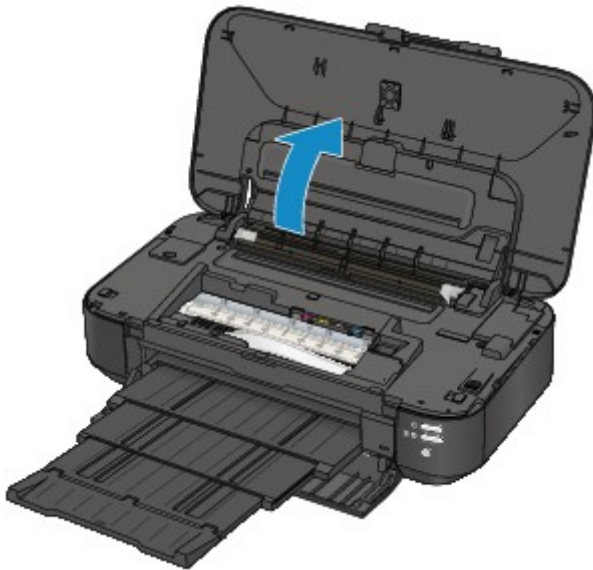

»»» Fontos

- Ne érjen hozzá az átlátszó filmhez (A) és a fehér szíjhoz (B).

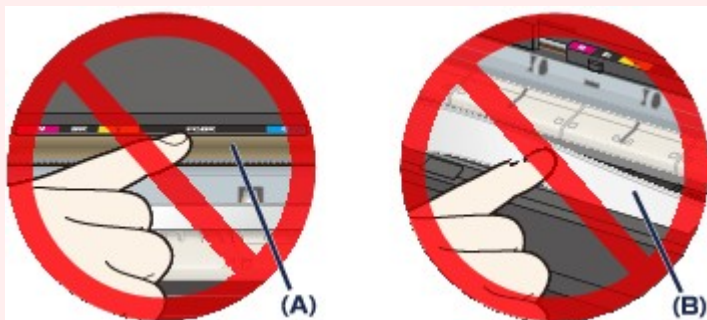

Ha a papír vagy a keze hozzáér ezekhez az alkatrészekhez, és bemaszatozza vagy megkarcolja őket, azzal károsíthatja a nyomtatót.

3. Győződjön meg arról, hogy az elakadt papír nincs-e a nyomtatófej tartója alatt.

Ha az elakadt papír a nyomtatófej tartója alatt van, tolja a jobb vagy bal szélre a nyomtatófej tartóját, attól függően, merrefelé egyszerűbb, hogy el tudja távolítani a papírt.

Amikor eltolja a nyomtatófej tartóját, fogja meg a nyomtatófej tartójának felső részét, és csúsztassa lassan a jobb vagy bal szélre.

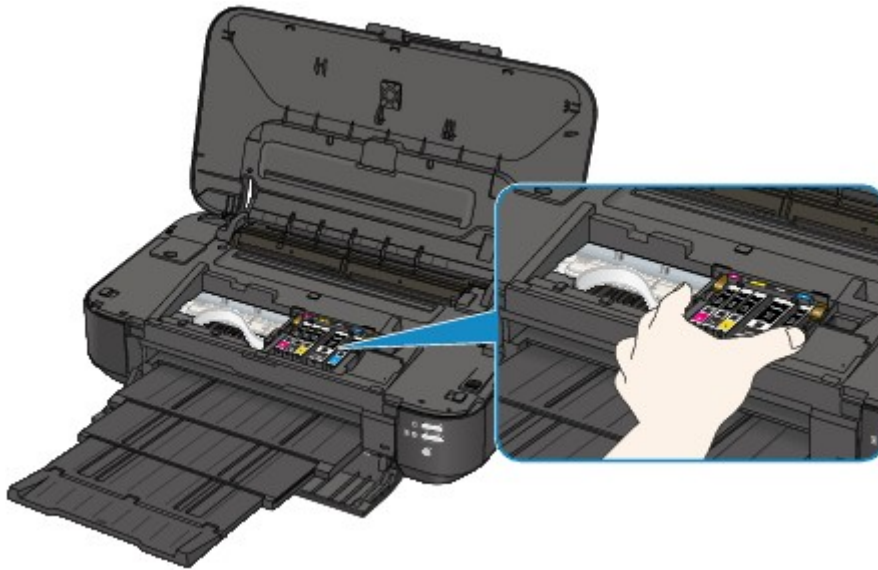

4. Fogja meg az elakadt papírt két kézzel.

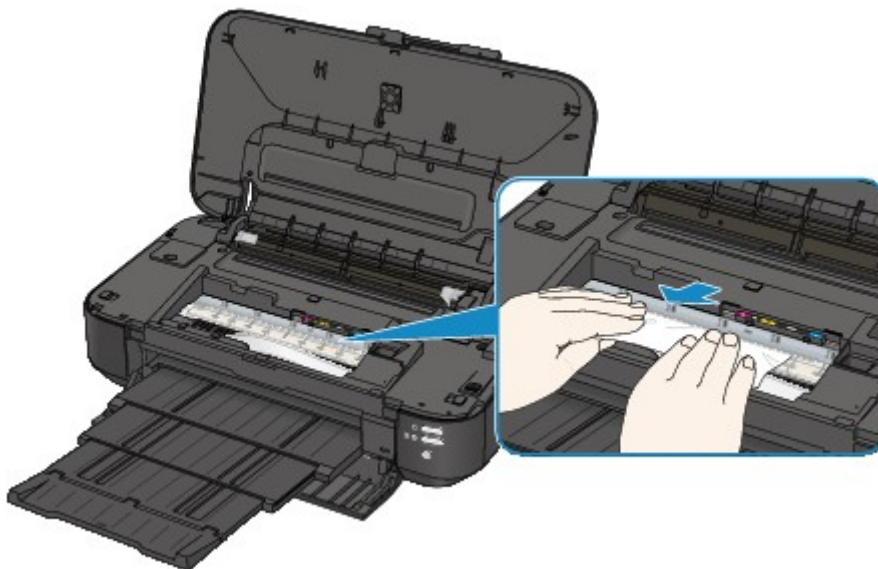

Ha a papír össze van tekeredve, húzza ki.

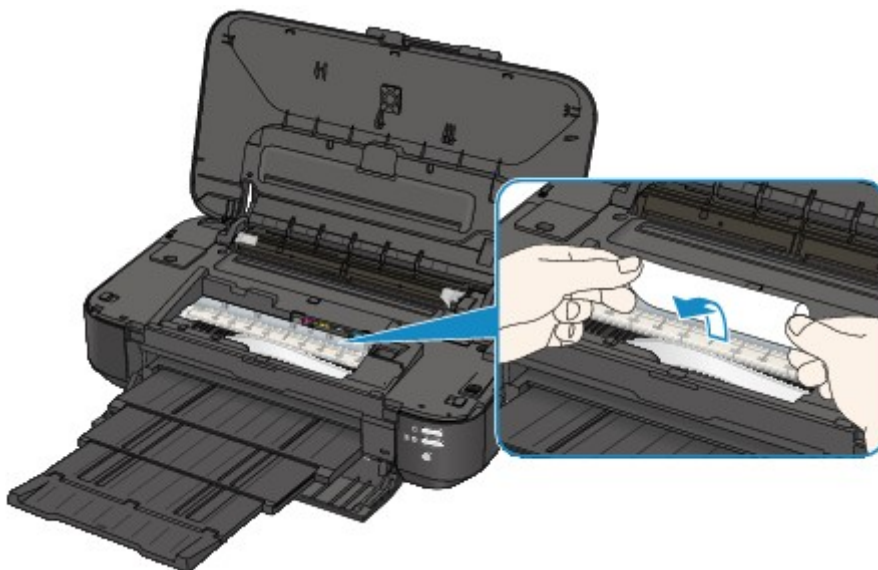

5. Lassan húzza meg a papírt, ügyelve, hogy ne szakadjon el, majd húzza ki teljesen.

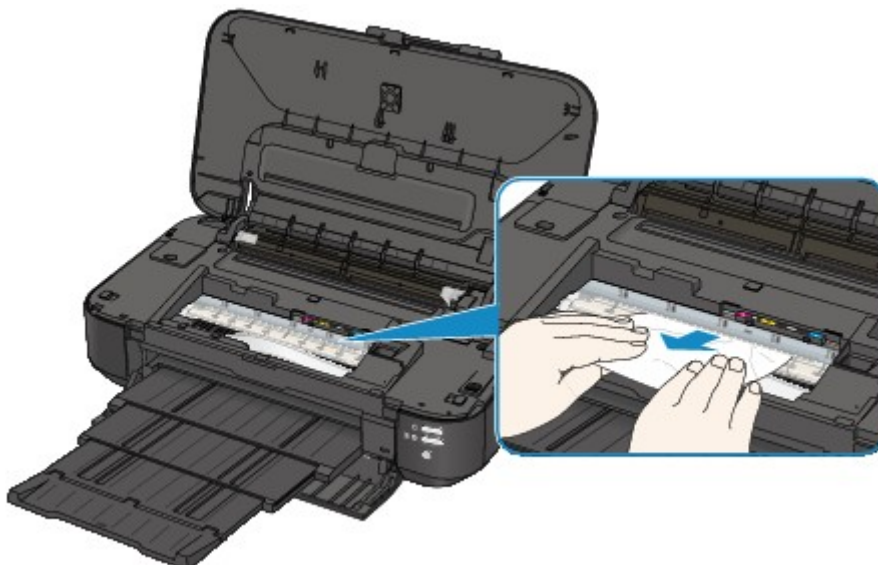

6. Győződjön meg arról, hogy minden elakadt papírt eltávolított.

Ha a papír elszakad, egy darabja a nyomtatóban maradhat. Ellenőrizze a következőket, és távolítsa el az esetlegesen a készülékben maradt papírdarabot.

- A nyomatófej tartója alatt maradt a papírdarab?
- A nyomtató belsejében maradt a papírdarab?
- A nyomtató belsejének jobb vagy bal oldalában (C) maradt a papírdarab?

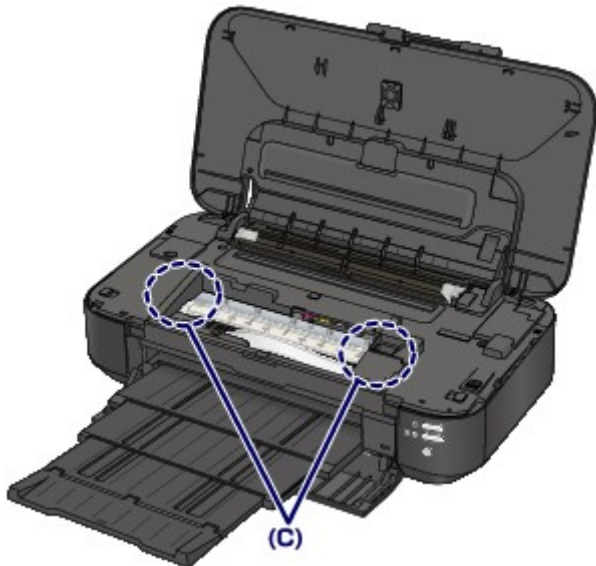

7. Csukja be a fedelet.

A várólistában szereplő összes nyomtatási feladat törlődik. Indítsa újra a nyomtatásokat, ha szükséges.

»» Megjegyzés

- A papír újratöltésénél ellenőrizze, hogy a nyomtatáshoz megfelelő papírt használ-e, és az előírt módon tölti-e be azt a készülékbe. Ha megjelenik a papírelakadást jelző üzenet a számítógép képernyőjén, miután eltávolított minden elakadt papírt, és folytatni próbálja a nyomtatást, lehet,

hogy továbbra is maradt valamilyen papírdarab a nyomtató belsejében. Ez esetben ellenőrizze, hogy nem maradt-e papírdarab a nyomtatóban.

Ha nem sikerült eltávolítani a papírt, vagy a papír elszakad a nyomtató belsejében, illetve ha a papírelakadási hiba a papír eltávolítása után is fennáll, lépjen kapcsolatba a szervizközponttal.

Elakadt a kisméretű papír a nyomtató belsejében

Ha fekvő tájolású betöltés miatt elakad a keskeny papír, például a képeslap méretű papír, akkor az alábbi eljárással távolítsa el az elakadt papírt.

Fontos

- Ne töltsön be fekvő tájolással keskeny papírt, például a képeslap méretű papírt.

1. Töltsön be álló tájolással egy papírlapot (az elakadttal megegyező méretűt) a hátsó tálcára.

Ne fekvő tájolással töltsse be a papírt.

2. Kapcsolja ki a nyomtatót.

3. Kapcsolja vissza a nyomtatót.

A nyomtató beveszi a betöltött papírt, amely kitolja az elakadt papírlapot.

A várólistában szereplő összes nyomtatási feladat törlődik. Indítsa újra a nyomtatásokat, ha szükséges.

Ha nem sikerült eltávolítani a papírt, vagy a papír elszakad a nyomtató belsejében, illetve ha a papírelakadási hiba a papír eltávolítása után is fennáll, lépjen kapcsolatba a szervizközponttal.

Egyéb esetek

Ügyeljen a következők betartására:

1. ellenőrzés Nincs a papírkimeneti nyílásnál idegen tárgy?

2. ellenőrzés Nincs a hátsó tálcában idegen tárgy?

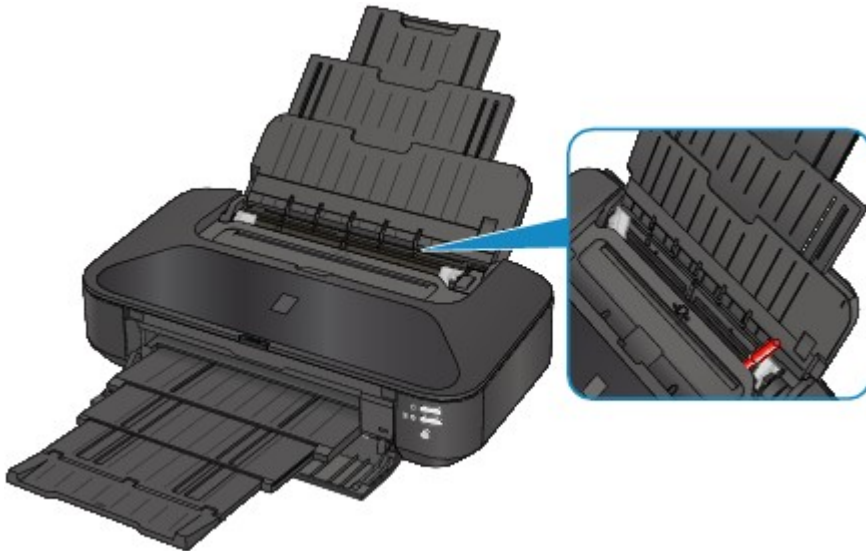

Ha idegen tárgy került a hátsó tálcába, kapcsolja ki a nyomtatót, húzza ki a tápkábelt, majd távolítsa el az idegen tárgyat.

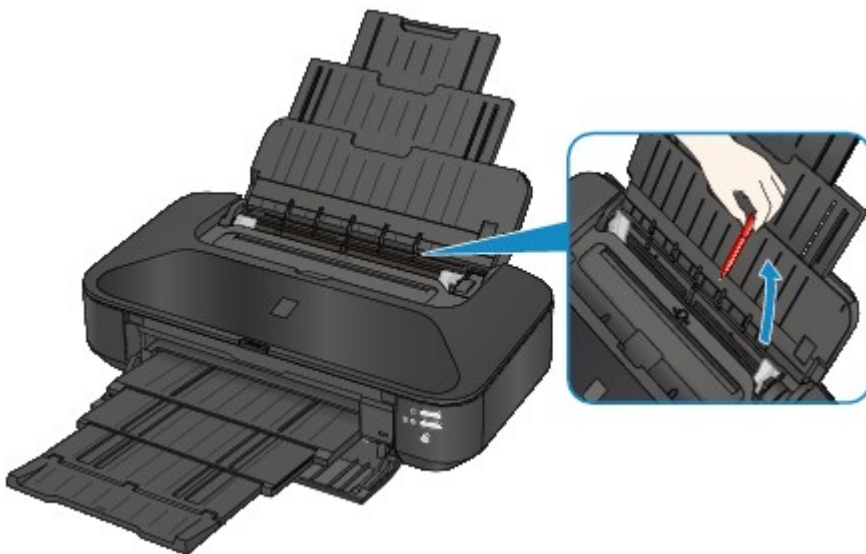

3. ellenőrzés A papír nem hajlott meg?

Miután kisimította, töltsse be a papírt.

4. ellenőrzés A3-as normál papír van betöltve?

A nyomtatóillesztőben csak akkor állítsa be, hogy a nyomtató megelőzze a papírelakadást, ha az A3-as normál papír gyakran elakad a papírkimeneti nyílás közelében, vagy ha elhajlik.

Ha kiválasztja a papírelakadás megelőzésére szolgáló beállítást, akkor csökkenhet a nyomtatási sebesség vagy romolhat a nyomtatási minőség.

* A nyomtatás befejezését követően kapcsolja ki a papírelakadás megelőzésének beállítását. Ellenkező esetben a beállítás érvényben marad az összes következő nyomtatási feladatra.

- Windows esetén:

Nyissa meg a nyomtatóillesztő beállítóablakát, és a **Karbantartás (Maintenance)** lap **Egyéni beállítások (Custom Settings)** lehetőségénél jelölje be a **Papírelakadás megelőzése (Prevent paper jam)** jelölőnégyzetet, majd kattintson az **OK** gombra.

- Mac OS esetén:

A Canon IJ Printer Utility alkalmazásban válassza ki a **Custom Settings** (Egyéni beállítások) lehetőséget a legördülő menüből, jelölje be a **Prevent paper jam** (Papírelakadás megelőzése) jelölőnégyzetet, és kattintson az **Apply** (Alkalmaz) gombra.

1000

Ok

Nincs papír a hátsó tálcában.

Megoldás

Töltsön be papírt a hátsó tálcába, majd nyomja meg a nyomtató **ÚJRAKEZD/MÉGSE (RESUME/CANCEL)** gombját.

1200

Ok

Nyitva van a fedél.

Megoldás

Csukja be a fedelet, és várjon egy kicsit.

1250

Ok

Az előlap be van csukva.

Megoldás

Nyissa ki az előlapot a nyomtatás folytatásához.

1401

Ok

A nyomtatófej megsérülhetett.

Megoldás

Lépjen kapcsolatba a szervizközponttal.

1403

Ok

A nyomtatófej megsérülhetett.

Megoldás

Lépjen kapcsolatba a szervizközponttal.

1405

Ok

A nyomtatófej megsérülhetett.

Megoldás

Lépjen kapcsolatba a szervizközponttal.

1410

Ok

A tintatartály nem ismerhető fel.

Megoldás

Nyissa ki a fedelet, és cserélje ki azt a tintatartályt, amelynek nem világít a jelzőfénye.

1411

Ok

A tintatartály nem ismerhető fel.

Megoldás

Nyissa ki a fedelet, és cserélje ki azt a tintatartályt, amelynek nem világít a jelzőfénye.

1412

Ok

A tintatartály nem ismerhető fel.

Megoldás

Nyissa ki a fedelet, és cserélje ki azt a tintatartályt, amelynek nem világít a jelzőfénye.

1413

Ok

A tintatartály nem ismerhető fel.

Megoldás

Nyissa ki a fedelet, és cserélje ki azt a tintatartályt, amelynek nem világít a jelzőfénye.

1414

Ok

A tintatartály nem ismerhető fel.

Megoldás

Nyissa ki a fedelet, és cserélje ki azt a tintatartályt, amelynek nem világít a jelzőfénye.

1600

Ok

Ha a tintatartály lámpája villog, lehet, hogy kifogyott a tinta.

Megoldás

Javasoljuk a tintatartály cseréjét.

Ha nyomtatás van folyamatban, és folytatni akarja a nyomtatást a bent lévő tintapatronnal, nyomja meg a nyomtató **ÚJRAKEZD/MÉGSE (RESUME/CANCEL)** gombját. Ezután folytatódhat a nyomtatás. A nyomtatás után javasoljuk a tintatartály cseréjét. A nyomtató károsodhat, ha tintahiány mellett nyomtat.

»» Megjegyzés

- Ha több tinta jelzőfénye is pirosan villog, ellenőrizze az egyes tintatartályok állapotát.

1660

Ok

A tintatartály nincs behelyezve.

Megoldás

Helyezze be a tintatartályt.

1680

Ok

Néhány tintatartály nincs a megfelelő helyre behelyezve. (A tintatartály lámpája villog.)

Megoldás

Ellenőrizze, hogy a tintatartályokat a megfelelő helyre helyezte-e a készülékben.

1681

Ok

Ugyanabból a színből egynél több tintatartály van behelyezve. (A tintatartály lámpája villog.)

Megoldás

Ellenőrizze, hogy a tintatartályokat a megfelelő helyre helyezte-e a készülékben.

1683

Ok

A maradék tintaszint nem állapítható meg pontosan. (A tintatartály lámpája villog.)

Megoldás

Cserélje ki a tintatartályt, és csukja le a fedelet.

Ha egy korábban egyszer már kiürült tintatartályt használ nyomtatáshoz, a nyomtató károsodhat.

Ha így kívánja folytatni a nyomtatást, ki kell kapcsolnia a maradék tintaszint érzékelésének funkcióját.

Nyomja le, és tartsa lenyomva a nyomtató **ÚJRAKEZD/MÉGSE (RESUME/CANCEL)** gombját legalább 5 másodpercig, majd engedje fel.

Ezzel a művelettel a készülék eltárolta a maradék tintaszintet érzékelő funkció kikapcsolását.

Figyelmeztetjük, hogy a Canon nem felelős a nyomtató újratöltött tintatartályok használatából eredő meghibásodásáért vagy sérüléséért.

1684

Ok

A tintatartály nem ismerhető fel.

Megoldás

Nem lehet nyomtatni, mivel a tintatartály nincs megfelelően behelyezve, vagy nem ehhez a nyomtatóhoz való.

Helyezze be a megfelelő tintatartályt.

Ha meg szeretné szakítani a nyomtatást, nyomja meg a nyomtató **ÚJRAKEZD/MÉGSE (RESUME/CANCEL)** gombját.

1688

Ok

Kifogyott a tinta. (A tintatartály lámpája villog.)

Megoldás

Cserélje ki a tintatartályt, és csukja le a fedőlapot.

A nyomtatás ebben az állapotban károsíthatja a nyomtatót.

Ha így kívánja folytatni a nyomtatást, ki kell kapcsolnia a maradék tintaszint érzékelésének funkcióját.

Nyomja le, és tartsa lenyomva a nyomtató **ÚJRAKEZD/MÉGSE (RESUME/CANCEL)** gombját legalább 5 másodpercig, majd engedje fel.

Ezzel a művelettel a készülék eltárolta a maradék tintaszintet érzékelő funkció kikapcsolását.

Figyelmeztetjük, hogy a Canon nem felelős a kifogyott tinta melletti nyomtatásból eredő meghibásodásokért vagy károkért.

1700

Ok

A tintagyűjtő majdnem megtelt.

Megoldás

Nyomja meg a nyomtatón található **ÚJRAKEZD/MÉGSE (RESUME/CANCEL)** gombot a nyomtatás folytatásához. Lépjen kapcsolatba a szervizközponttal.

1701

Ok

A tintagyűjtő majdnem megtelt.

Megoldás

Nyomja meg a nyomtatón található **ÚJRAKEZD/MÉGSE (RESUME/CANCEL)** gombot a nyomtatás folytatásához. Lépjen kapcsolatba a szervizközponttal.

2100

Ok

A lapméret nyomtatási beállítása nem felel meg a betöltött papír méretének.

Megoldás

Ellenőrizze a nyomtatási beállításokat és a betöltött papírt, töltsön be megfelelő méretű papírt, majd nyomja meg a nyomtató **ÚJRAKEZD/MÉGSE (RESUME/CANCEL)** gombját.

Ha törölni szeretné a nyomtatást, nyomja meg ismét a nyomtató **ÚJRAKEZD/MÉGSE (RESUME/CANCEL)** gombját, miközben a **BE/KI (POWER)** jelzőfény villog.

2101

Ok

A lapméret nyomtatási beállítása nem felel meg a betöltött papír méretének.

Megoldás

Ellenőrizze a nyomtatási beállításokat és a betöltött papírt, töltsön be megfelelő méretű papírt, majd nyomja meg a nyomtató **ÚJRAKEZD/MÉGSE (RESUME/CANCEL)** gombját.

Ha törölni szeretné a nyomtatást, nyomja meg ismét a nyomtató **ÚJRAKEZD/MÉGSE (RESUME/CANCEL)** gombját, miközben a **BE/KI (POWER)** jelzőfény villog.

2102

Ok

A nyomtató azt észlelte, hogy a betöltött papír egyik oldalra van igazítva.

Megoldás

Töltse be a papírt az hátsó tálca közepére, és tolja a papírvezetőket a papírköteg két széléhez.

A nyomtató **ÚJRAKEZD/MÉGSE (RESUME/CANCEL)** gombját megnyomva törölje a hibaüzenetet.

2103

Ok

A nyomtató nem tudja észlelni a papírméretet.

Megoldás

A nyomtató **ÚJRAKEZD/MÉGSE (RESUME/CANCEL)** gombját megnyomva törölje a hibajelzést, majd próbáljon meg ismét nyomtatni.

Ha ez a hiba az ismételt nyomtatás után is előfordul, akkor a nyomtató-illesztőprogram vagy a távoli felhasználói felület segítségével állítsa be, hogy a nyomtató ne észlelje a papír szélességét.

»» Megjegyzés

- A papír típusától függően előfordulhat, hogy a nyomtató nem észleli a papírszélességet.
Továbbá ha nyomtatás közben kinyitja a fedelet, akkor előfordulhat, hogy a nyomtató nem észleli a papírszélességet.

2500

Ok

Esetleg hiba lépett fel az automatikus nyomtatófej-igazítás közben.

- Eltömődtek a nyomtatófej fúvókái.
- Nem A4 vagy Letter méretű papír van betöltve.
- A papírkimeneti nyílás túlságosan erős fénynek van kitéve.

Megoldás

A nyomtató **ÚJRAKEZD/MÉGSE (RESUME/CANCEL)** gombját megnyomva törölje a hibaüzenetet, majd hajtsa végre az alábbiakat.

- A nyomtatófej állapotának ellenőrzéséhez nyomtassa ki a fúvóka-ellenőrző mintát.
- Töltsön be egy A4-es vagy Letter méretű papírt, és hajtsa végre az automatikus nyomtatófej-igazítást.
- Változtassa meg a környezeti viszonyokat vagy a nyomtató elhelyezkedését úgy, hogy a papírkimeneti nyílás ne legyen közvetlenül erős fénynek kitéve.

Ha a probléma a fenti lépések végrehajtása után, a nyomtatófej igazítását követően is fennáll, akkor a nyomtató **ÚJRAKEZD/MÉGSE (RESUME/CANCEL)** gombját megnyomva törölje a hibaüzenetet, majd hajtsa végre a nyomtatófej kézi igazítását.

4100

Ok

Nem nyomtathatók ki a megadott adatok.

Megoldás

Ha a tartalmat CREATIVE PARK PREMIUM hordozóra nyomtatja, nyugtázza a számítógép képernyőjén megjelenő üzenetet, győződjön meg arról, hogy a készülékben eredeti Canon tintatartályok vannak és azok minden színhez helyesen vannak betéve, majd kezdje újra a nyomtatást.

4103

Ok

A jelenlegi nyomtatási beállításokkal nem lehet nyomtatást végrehajtani.

Megoldás

A nyomtatás törléséhez nyomja meg a nyomtató **ÚJRAKEZD/MÉGSE (RESUME/CANCEL)** gombját.

Ezután módosítsa a nyomtatási beállításokat, és nyomtasson újra.

5100

Ok

Nyomtatóhiba lépett fel.

Megoldás

Szakítsa meg a nyomtatást, és kapcsolja ki a nyomtatót. Szüntesse meg a papírelakadást, illetve távolítsa el a védőanyagot, amely miatt a nyomtatófej tartója nem tud mozogni, majd kapcsolja be újra a nyomtatót.

Ha a probléma nem oldódik meg, lépjen kapcsolatba a szervizközponttal.

►► Fontos

- Amikor eltávolítja a nyomtatófej tartójának mozgását akadályozó védőanyagot vagy elakadt papírt, vigyázzon, nehogy hozzáérjen a nyomtató belsejében lévő alkatrészekhez. Ha megérinti az alkatrészeket, előfordulhat, hogy a nyomtató nem fog megfelelően nyomtatni.

5101

Ok

Nyomtatóhiba lépett fel.

Megoldás

Távolítsa el a védőanyagot, és kapcsolja ki a nyomtatót, majd kapcsolja be újra.

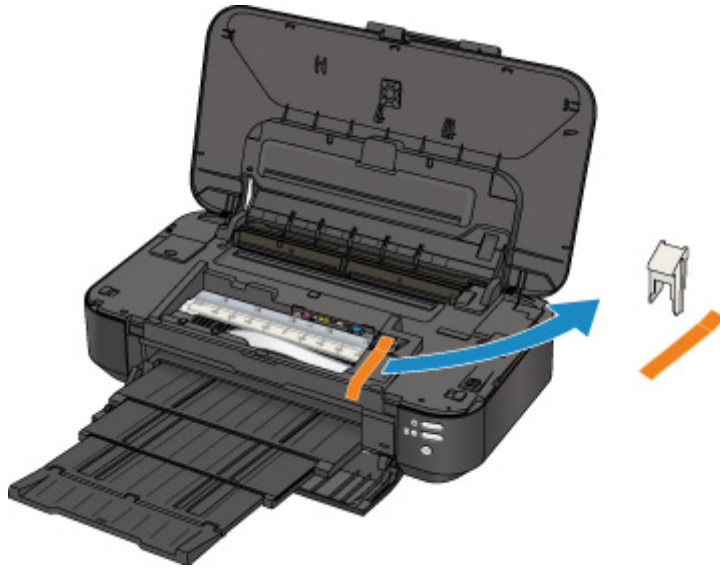

Ha a probléma nem oldódik meg, lépjen kapcsolatba a szervizközponttal.

5200

Ok

Nyomtatóhiba lépett fel.

Megoldás

Kapcsolja ki a nyomtatót, és húzza ki a nyomtató tápkábelét a tápcsatlakozóból.

Dugja be újra a nyomtatót a fali aljzatba, majd kapcsolja be újra a nyomtatót.

Ha a probléma nem oldódik meg, lépjen kapcsolatba a szervizközponttal.

5400

Ok

Nyomtatóhiba lépett fel.

Megoldás

Kapcsolja ki a nyomtatót, és húzza ki a nyomtató tápkábelét a tápcsatlakozóból.

Dugja be újra a nyomtatót a fali aljzatba, majd kapcsolja be újra a nyomtatót.

Ha a probléma nem oldódik meg, lépjen kapcsolatba a szervizközponttal.

5700

Ok

Nyomtatóhiba lépett fel.

Megoldás

Kapcsolja ki a nyomtatót, és húzza ki a nyomtató tápkábelét a tápcsatlakozóból.

Dugja be újra a nyomtatót a fali aljzatba, majd kapcsolja be újra a nyomtatót.

Ha a probléma nem oldódik meg, lépjen kapcsolatba a szervizközponttal.

5B00

Ok

Nyomtatóhiba lépett fel.

Megoldás

Lépjen kapcsolatba a szervizközponttal.

5B01

Ok

Nyomtatóhiba lépett fel.

Megoldás

Lépjen kapcsolatba a szervizközponttal.

5C00

Ok

Nyomtatóhiba lépett fel.

Megoldás

Kapcsolja ki a nyomtatót, és húzza ki a nyomtató tápkábelét a tápcsatlakozóból.

Dugja be újra a nyomtatót a fali aljzatba, majd kapcsolja be újra a nyomtatót.

Ha a probléma nem oldódik meg, lépjen kapcsolatba a szervizközponttal.

5C20

Ok

Nyomtatóhiba lépett fel.

Megoldás

Kapcsolja ki a nyomtatót, és húzza ki a nyomtató tápkábelét a tápcsatlakozóból.

Dugja be újra a nyomtatót a fali aljzatba, majd kapcsolja be újra a nyomtatót.

Ha a probléma nem oldódik meg, lépjen kapcsolatba a szervizközponttal.

6000

Ok

Nyomtatóhiba lépett fel.

Megoldás

Kapcsolja ki a nyomtatót, és húzza ki a nyomtató tápkábelét a tápcsatlakozóból.

Dugja be újra a nyomtatót a fali aljzatba, majd kapcsolja be újra a nyomtatót.

Ha a probléma nem oldódik meg, lépjen kapcsolatba a szervizközponttal.

6001

Ok

Nyomtatóhiba lépett fel.

Megoldás

Ha az előlap be van csukva, nyissa ki.

Kapcsolja ki a nyomtatót, és húzza ki a nyomtató tápkábelét a tápcsatlakozóból.

Dugja be újra a nyomtatót a fali aljzatba, majd kapcsolja be újra a nyomtatót.

Ha a probléma nem oldódik meg, lépjen kapcsolatba a szervizközponttal.

►► Fontos

- A nyomtató működése közben ne csukja be az előlapot, mert akkor hiba történik.

6500

Ok

Nyomtatóhiba lépett fel.

Megoldás

Kapcsolja ki a nyomtatót, és húzza ki a nyomtató tápkábelét a tápcsatlakozóból.

Dugja be újra a nyomtatót a fali aljzatba, majd kapcsolja be újra a nyomtatót.

Ha a probléma nem oldódik meg, lépjen kapcsolatba a szervizközponttal.

6502

Ok

Nyomtatóhiba lépett fel.

Megoldás

Kapcsolja ki a nyomtatót, és húzza ki a nyomtató tápkábelét a tápcsatlakozóból.

Dugja be újra a nyomtatót a fali aljzatba, majd kapcsolja be újra a nyomtatót.

Ha a probléma nem oldódik meg, lépjen kapcsolatba a szervizközponttal.

6800

Ok

Nyomtatóhiba lépett fel.

Megoldás

Kapcsolja ki a nyomtatót, és húzza ki a nyomtató tápkábelét a tápcsatlakozóból.

Dugja be újra a nyomtatót a fali aljzatba, majd kapcsolja be újra a nyomtatót.

Ha a probléma nem oldódik meg, lépjen kapcsolatba a szervizközponttal.

6801

Ok

Nyomtatóhiba lépett fel.

Megoldás

Kapcsolja ki a nyomtatót, és húzza ki a nyomtató tápkábelét a tápcsatlakozóból.

Dugja be újra a nyomtatót a fali aljzatba, majd kapcsolja be újra a nyomtatót.

Ha a probléma nem oldódik meg, lépjen kapcsolatba a szervizközponttal.

6900

Ok

Nyomtatóhiba lépett fel.

Megoldás

Kapcsolja ki a nyomtatót, és húzza ki a nyomtató tápkábelét a tápcsatlakozóból.

Dugja be újra a nyomtatót a fali aljzatba, majd kapcsolja be újra a nyomtatót.

Ha a probléma nem oldódik meg, lépjen kapcsolatba a szervizközponttal.

6901

Ok

Nyomtatóhiba lépett fel.

Megoldás

Kapcsolja ki a nyomtatót, és húzza ki a nyomtató tápkábelét a tápcsatlakozóból.

Dugja be újra a nyomtatót a fali aljzatba, majd kapcsolja be újra a nyomtatót.

Ha a probléma nem oldódik meg, lépjen kapcsolatba a szervizközponttal.

6902

Ok

Nyomtatóhiba lépett fel.

Megoldás

Kapcsolja ki a nyomtatót, és húzza ki a nyomtató tápkábelét a tápcsatlakozóból.

Dugja be újra a nyomtatót a fali aljzatba, majd kapcsolja be újra a nyomtatót.

Ha a probléma nem oldódik meg, lépjen kapcsolatba a szervizközponttal.

6910

Ok

Nyomtatóhiba lépett fel.

Megoldás

Kapcsolja ki a nyomtatót, és húzza ki a nyomtató tápkábelét a tápcsatlakozóból.

Dugja be újra a nyomtatót a fali aljzatba, majd kapcsolja be újra a nyomtatót.

Ha a probléma nem oldódik meg, lépjen kapcsolatba a szervizközponttal.

6911

Ok

Nyomtatóhiba lépett fel.

Megoldás

Kapcsolja ki a nyomtatót, és húzza ki a nyomtató tápkábelét a tápcsatlakozóból.

Dugja be újra a nyomtatót a fali aljzatba, majd kapcsolja be újra a nyomtatót.

Ha a probléma nem oldódik meg, lépjen kapcsolatba a szervizközponttal.

6920

Ok

Nyomtatóhiba lépett fel.

Megoldás

Kapcsolja ki a nyomtatót, és húzza ki a nyomtató tápkábelét a tápcsatlakozóból.

Dugja be újra a nyomtatót a fali aljzatba, majd kapcsolja be újra a nyomtatót.

Ha a probléma nem oldódik meg, lépjen kapcsolatba a szervizközponttal.

6921

Ok

Nyomtatóhiba lépett fel.

Megoldás

Kapcsolja ki a nyomtatót, és húzza ki a nyomtató tápkábelét a tápcsatlakozóból.

Dugja be újra a nyomtatót a fali aljzatba, majd kapcsolja be újra a nyomtatót.

Ha a probléma nem oldódik meg, lépjen kapcsolatba a szervizközponttal.

6930

Ok

Nyomtatóhiba lépett fel.

Megoldás

Kapcsolja ki a nyomtatót, és húzza ki a nyomtató tápkábelét a tápcsatlakozóból.

Dugja be újra a nyomtatót a fali aljzatba, majd kapcsolja be újra a nyomtatót.

Ha a probléma nem oldódik meg, lépjen kapcsolatba a szervizközponttal.

6931

Ok

Nyomtatóhiba lépett fel.

Megoldás

Kapcsolja ki a nyomtatót, és húzza ki a nyomtató tápkábelét a tápcsatlakozóból.

Dugja be újra a nyomtatót a fali aljzatba, majd kapcsolja be újra a nyomtatót.

Ha a probléma nem oldódik meg, lépjen kapcsolatba a szervizközponttal.

6932

Ok

Nyomtatóhiba lépett fel.

Megoldás

Kapcsolja ki a nyomtatót, és húzza ki a nyomtató tápkábelét a tápcsatlakozóból.

Dugja be újra a nyomtatót a fali aljzatba, majd kapcsolja be újra a nyomtatót.

Ha a probléma nem oldódik meg, lépjen kapcsolatba a szervizközponttal.

6933

Ok

Nyomtatóhiba lépett fel.

Megoldás

Kapcsolja ki a nyomtatót, és húzza ki a nyomtató tápkábelét a tápcsatlakozóból.

Dugja be újra a nyomtatót a fali aljzatba, majd kapcsolja be újra a nyomtatót.

Ha a probléma nem oldódik meg, lépjen kapcsolatba a szervizközponttal.

6940

Ok

Nyomtatóhiba lépett fel.

Megoldás

Kapcsolja ki a nyomtatót, és húzza ki a nyomtató tápkábelét a tápcsatlakozóból.

Dugja be újra a nyomtatót a fali aljzatba, majd kapcsolja be újra a nyomtatót.

Ha a probléma nem oldódik meg, lépjen kapcsolatba a szervizközponttal.

6941

Ok

Nyomtatóhiba lépett fel.

Megoldás

Kapcsolja ki a nyomtatót, és húzza ki a nyomtató tápkábelét a tápcsatlakozóból.

Dugja be újra a nyomtatót a fali aljzatba, majd kapcsolja be újra a nyomtatót.

Ha a probléma nem oldódik meg, lépjen kapcsolatba a szervizközponttal.

6942

Ok

Nyomtatóhiba lépett fel.

Megoldás

Kapcsolja ki a nyomtatót, és húzza ki a nyomtató tápkábelét a tápcsatlakozóból.

Dugja be újra a nyomtatót a fali aljzatba, majd kapcsolja be újra a nyomtatót.

Ha a probléma nem oldódik meg, lépjen kapcsolatba a szervizközponttal.

6943

Ok

Nyomtatóhiba lépett fel.

Megoldás

Kapcsolja ki a nyomtatót, és húzza ki a nyomtató tápkábelét a tápcsatlakozóból.

Dugja be újra a nyomtatót a fali aljzatba, majd kapcsolja be újra a nyomtatót.

Ha a probléma nem oldódik meg, lépjen kapcsolatba a szervizközponttal.

6944

Ok

Nyomtatóhiba lépett fel.

Megoldás

Kapcsolja ki a nyomtatót, és húzza ki a nyomtató tápkábelét a tápcsatlakozóból.

Dugja be újra a nyomtatót a fali aljzatba, majd kapcsolja be újra a nyomtatót.

Ha a probléma nem oldódik meg, lépjen kapcsolatba a szervizközponttal.

6945

Ok

Nyomtatóhiba lépett fel.

Megoldás

Kapcsolja ki a nyomtatót, és húzza ki a nyomtató tápkábelét a tápcsatlakozóból.

Dugja be újra a nyomtatót a fali aljzatba, majd kapcsolja be újra a nyomtatót.

Ha a probléma nem oldódik meg, lépjen kapcsolatba a szervizközponttal.

6946

Ok

Nyomtatóhiba lépett fel.

Megoldás

Kapcsolja ki a nyomtatót, és húzza ki a nyomtató tápkábelét a tápcsatlakozóból.

Dugja be újra a nyomtatót a fali aljzatba, majd kapcsolja be újra a nyomtatót.

Ha a probléma nem oldódik meg, lépjen kapcsolatba a szervizközponttal.

6A80

Ok

Nyomtatóhiba lépett fel.

Megoldás

Kapcsolja ki a nyomtatót, és húzza ki a nyomtató tápkábelét a tápcsatlakozóból.

Dugja be újra a nyomtatót a fali aljzatba, majd kapcsolja be újra a nyomtatót.

Ha a probléma nem oldódik meg, lépjen kapcsolatba a szervizközponttal.

6A81

Ok

Nyomtatóhiba lépett fel.

Megoldás

Kapcsolja ki a nyomtatót, és húzza ki a nyomtató tápkábelét a tápcsatlakozóból.

Dugja be újra a nyomtatót a fali aljzatba, majd kapcsolja be újra a nyomtatót.

Ha a probléma nem oldódik meg, lépjen kapcsolatba a szervizközponttal.

6A90

Ok

Nyomtatóhiba lépett fel.

Megoldás

Kapcsolja ki a nyomtatót, és húzza ki a nyomtató tápkábelét a tápcsatlakozóból.

Dugja be újra a nyomtatót a fali aljzatba, majd kapcsolja be újra a nyomtatót.

Ha a probléma nem oldódik meg, lépjen kapcsolatba a szervizközponttal.

B200

Ok

Olyan hiba történt, amelynek elhárításához kapcsolatba kell lépnie a szervizközponttal.

Megoldás

Kapcsolja ki a nyomtatót, és húzza ki a nyomtató tápkábelét a tápcsatlakozóból.

Lépjen kapcsolatba a szervizközponttal.

C000

Ok

Nyomtatóhiba lépett fel.

Megoldás

Kapcsolja ki a nyomtatót, és húzza ki a nyomtató tápkábelét a tápcsatlakozóból.

Dugja be újra a nyomtatót a fali aljzatba, majd kapcsolja be újra a nyomtatót.

Ha a probléma nem oldódik meg, lépjen kapcsolatba a szervizközponttal.